

RELATÓRIO DE SITUAÇÃO DE EMERGÊNCIA

Dados do Evento

- I. **Evento:** 20250224-5
- II. **Período do Evento:** 29/01/2025 00:00 a 31/01/2025 23:59
- III. **Publicação:** 31/03/2025 18:00

IV. **COBRADE:**

1.2.2.0.0

Grupo: Hidrológico
Subgrupo: Enxurradas

1.2.3.0.0

Grupo: Hidrológico
Subgrupo: Alagamentos

1.3.2.1.2

Grupo: Meteorológico
Subgrupo: Tempestades
Tipo: Tempestade Local / Convectiva
Subtipo: Tempestade de Raios

1.3.2.1.4

Grupo: Meteorológico
Subgrupo: Tempestades
Tipo: Tempestade Local / Convectiva
Subtipo: Chuvas Intensas

1.3.2.1.5

Grupo: Meteorológico
Subgrupo: Tempestades
Tipo: Tempestade Local / Convectiva
Subtipo: Vendaval

- V. **Interrupções:** Ver Anexo IV
- VI. **Decreto:** Não se aplica
- VII. **Relatório de Evidências:** 20250224-5

Evidências

- I. **Relatório:** 20250224-5
- II. **Informações do Decreto:** Não se aplica
- III. **Descrição do Evento**

Este relatório apresenta relato e evidências do Evento que gerou interrupções classificadas e expurgadas como Interrupções em Situação de Emergência conforme Item 208 do Módulo 1 do PRODIST que estabelece que podem ser consideradas Interrupções em Situação de Emergência aquelas decorrentes de Evento cujo somatório do CHI seja superior ao calculado pela equação:

$$CHI > 2.612 \times N^{0,35}$$



Onde N = número de consumidores da distribuidora do mês de outubro do ano anterior ao período de apuração.

$$\therefore CHI > 718.242,84$$

No período entre os dias 29 e 31 de janeiro de 2025, o estado de Minas Gerais, devido a um episódio de ZCAS, foi afetado por tempestades com chuvas intensas, acompanhadas de descargas atmosféricas e ventos fortes, conforme detalhado no laudo meteorológico em anexo.

O detalhamento abaixo resume, por regional de distribuição da Cemig D, o período crítico e a abrangência do evento conforme apresentado em laudo meteorológico:

Regionais	Período
Centro	29/01/2025 00:00 à 31/01/2025 22:00
Leste	29/01/2025 00:00 à 31/01/2025 23:00
Norte	29/01/2025 00:00 à 31/01/2025 23:59
Mantiqueira	29/01/2025 00:00 à 31/01/2025 20:00
Sul	29/01/2025 00:00 à 31/01/2025 23:59
Triângulo	29/01/2025 00:00 à 31/01/2025 23:00

Ademais, faz-se importante destacar que, para fins de seleção das interrupções decorrentes do evento, fez-se o uso a lista de Fatos Geradores definidas pelo Anexo 8.C do Módulo 8 do PRODIST, tendo sido os expurgos restritos as ocorrências de causa Meio Ambiente (Árvore ou Vegetação, Vento, Descargas Atmosféricas, Inundação, Erosão) e as causas Não Programadas e Não Classificadas quando associadas a condições atmosféricas adversas devido ao evento.

IV. Danos ao Sistema Elétrico

Durante o período do evento, foram registradas ocorrências emergenciais devido a danos diretos aos ativos, principalmente em virtude de descargas atmosféricas, ventos e queda de vegetação sobre a rede de distribuição, os principais fatos geradores associados ao evento. Além disso, as maiores quantidades de ocorrências foram verificadas nas regionais Mantiqueira, Sul e Centro, onde também ocorreram as maiores concentrações de CHI.

A tabela a seguir representa a quantidade de dispositivos, por tipo, que foram operados durante o evento.

Equipamento	Quantidade Operado
Disjuntor - Linha de Distribuição	6
Disjuntor - SE	2
Disjuntor - Alimentador	18
Religador	566
Seccionalizador	8
Regulador de Tensão	3
Chave Fusível - PT (Posto de Transformação)	1
Chave Fusível Repetidora MT	569
Chave Fusível Derivação MT	1459
Chave Seccionadora MT	117
Chave Faca Adaptada	47
Transformador de Distribuição	2429
Interrupção Individual	49

O reflexo das ocorrências foram 5.274 interrupções classificadas como expurgáveis conforme pode ser observado no Anexo deste documento, detalhadas com seus horários individuais, quantidades de consumidores afetados e causas.

V. Relato Técnico

Quando da existência de um evento, a rede de distribuição pode ser afetada por ocorrências associadas ao meio ambiente (não gerenciáveis) ou relacionadas a operação do sistema (gerenciáveis). Nesse sentido, cabe destacar que a Cemig D despacha suas equipes de forma eficiente sem distinção da causa raiz, uma vez que o fato gerador somente é confirmado in loco, incluindo as ocorrências emergenciais sem serviços executados, que podem atrasar o atendimento de ocorrências com desligamentos. Durante o evento, foram encontradas situações de difícil acesso, estradas interditadas em virtude de alagamentos, queda de vegetação, o que comprometeu o tempo de atendimento.

O gráfico abaixo apresenta a curva de consumidores interrompidos no período.

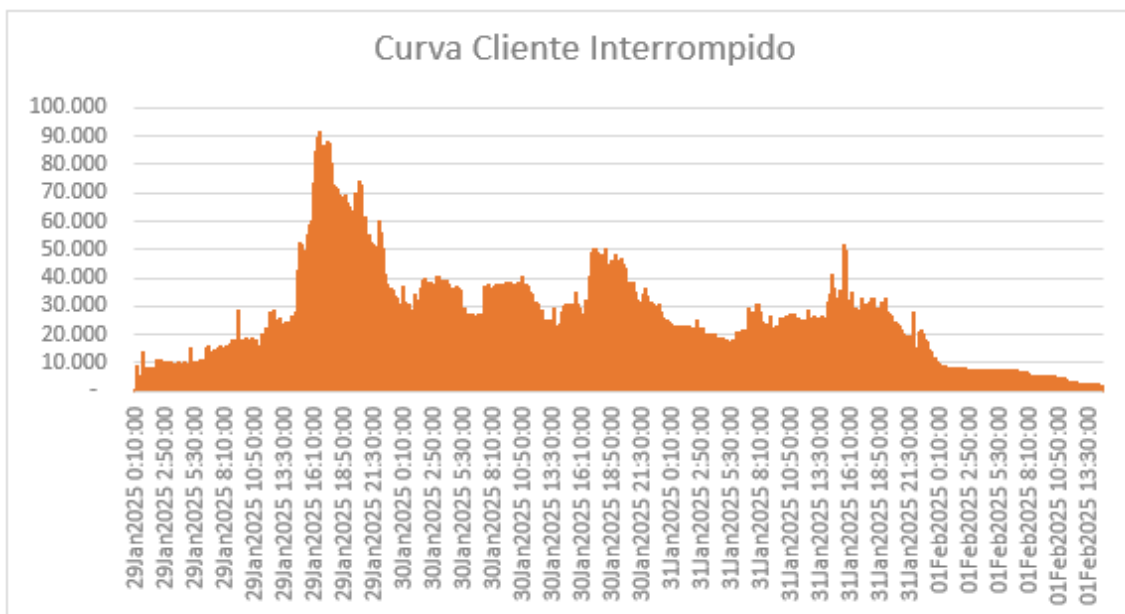



Ações de Restabelecimento

Para realizar o atendimento das ocorrências registradas nesses dias e restabelecer a energia elétrica nas regionais afetadas, foram usadas a quantidade abaixo de equipes:

29/01/2025 – 721 Turmas
30/01/2025 – 866 Turmas
31/01/2025 – 811 Turmas
>01/02/2025 – 452 Turmas

A distribuição dessas equipes em cada regional pode ser verificada abaixo:

Centro	581 – Turmas
Leste	336 – Turmas
Mantiqueira	479 – Turmas
Norte	372 – Turmas
Sul	557 – Turmas
Triângulo	531 – Turmas

VI. Indicadores de Tempo de Atendimento

Tempo Médio de Preparação (TMP em minutos): 588,23

Tempo Médio de Deslocamento (TMD em minutos): 35,04

Tempo Médio de Execução (TME em minutos): 108,82

VII. Unidades Consumidoras Atingidas: 761.357

VIII. Municípios Atingidos: ABADIA DOS DOURADOS, ABAETE, ABRE CAMPO, ACAIACA, ACUCENA, AGUA BOA, AGUA COMPRIDA, AGUANIL, AGUAS VERMELHAS, AIMORES, AIURUOCA, ALAGOA, ALBERTINA, ALFENAS, ALFREDO VASCONCELOS, ALMENARA, ALPERCATA, ALPINOPOLIS, ALTEROSA, ALTO RIO DOCE, ALVARENGA, ALVINOPOLIS, ALVORADA DE MINAS, AMPARO DA SERRA, ANDRADAS, ANDRELANDIA, ANGELANDIA, ANTONIO CARLOS, ANTONIO DIAS, ARACAI, ARACITABA, ARACUAI, ARAGUARI, ARANTINA, ARAPORA, ARAPUA, ARAUJOS, ARAXA, ARCOS, AREADO, ARICANDUVA, ARINOS, ATALEIA, AUGUSTO DE LIMA, BAEPENDI, BALDIM, BAMBUI, BANDEIRA DO SUL, BARAO DE COCAIS, BARBACENA, BARRA LONGA, BARROSO, BELA VISTA DE MINAS, BELMIRO BRAGA, BELO HORIZONTE, BELO ORIENTE, BELO VALE, BERILO, BETIM, BIAS FORTES, BICAS, BIQUINHAS, BOA ESPERANCA, BOCAINA DE MINAS, BOCAIUVA, BOM DESPACHO, BOM JARDIM DE MINAS, BOM JESUS DA PENHA, BOM JESUS DO AMPARO, BOM JESUS DO GALHO, BOM REPOUSO, BOM SUCESSO, BONFIM, BONFINOPOLIS DE MINAS, BONITO DE MINAS, BORDA DA MATA, BOTELHOS, BOTUMIRIM, BRAS PIRES, BRASILANDIA DE MINAS, BRASILIA DE MINAS, BRASOPOLIS, BRAUNAS, BRUMADINHO, BUENOPOLIS, BUGRE, BURITIS, BURITIZEIRO, CABECEIRA GRANDE, CABO VERDE, CACHOEIRA DA PRATA, CACHOEIRA DE MINAS, CACHOEIRA DE PAJEU, CAETANOPOLIS, CAETE, CAIANA, CALDAS, CAMACHO, CAMBUQUIRA, CAMPANARIO, CAMPANHA, CAMPESTRE, CAMPINA VERDE, CAMPO AZUL, CAMPO BELO, CAMPO DO MEIO, CAMPO FLORIDO, CAMPOS ALTOS, CAMPOS GERAIS, CANA VERDE, CANAPOLIS, CANDEIAS, CANTAGALO, CAPARAO, CAPELA NOVA, CAPELINHA, CAPETINGA, CAPIM BRANCO, CAPINOPOLIS, CAPITAO ENEAS, CAPITOLIO, CARAI, CARANAIBA, CARANDAI, CARANGOLA, CARATINGA, CARBONITA, CAREACU, CARLOS CHAGAS, CARMESIA, CARMO DA MATA, CARMO DE MINAS, CARMO DO CACHOEIRA, CARMO DO CAJURU, CARMO DO PARANAIBA, CARMO DO RIO CLARO, CARMOPOLIS DE MINAS, CARNEIRINHO, CARRANCAS, CARVALHOPOLIS, CARVALHOS, CASA GRANDE, CASCALHO RICO, CASSIA, CATAS ALTAS, CATAS ALTAS DA NORUEGA, CATUJI, CATUTI, CAXAMBU, CEDRO DO ABAETE, CENTRAL DE MINAS, CENTRALINA, CHACARA, CHAPADA DO NORTE, CHAPADA GAUCHA, CHIADOR, CIPOTANEA, CLARAVAL, CLARO DOS POCOES, CLAUDIO, COMENDADOR GOMES, COMERCINHO, CONCEICAO APARECIDA, CONCEICAO DA BARRA MINAS, CONCEICAO DAS ALAGOAS, CONCEICAO DAS PEDRAS, CONCEICAO DE IPANEMA, CONCEICAO DO MATO DENTRO, CONCEICAO DO PARA, CONCEICAO DO RIO VERDE, CONCEICAO DOS OUROS, CONEGO MARINHO, CONFINS, CONGONHAL, CONGONHAS, CONGONHAS DO NORTE, CONQUISTA,



CONSELHEIRO LAFAIETE, CONSELHEIRO PENA, CONTAGEM, COQUEIRAL, CORACAO DE JESUS, CORDISBURGO, CORDISLANDIA, CORINTO, COROACI, COROMANDEL, CORONEL FABRICIANO, CORONEL MURTA, CORONEL PACHECO, CORONEL XAVIER CHAVES, CORREGO DANTA, CORREGO FUNDO, CORREGO NOVO, COUTO MAGALHAES DE MINAS, CRISTAIS, CRISTALIA, CRISTIANO OTONI, CRISTINA, CRUCILANDIA, CRUZEIRO DA FORTALEZA, CRUZILIA, CURRAL DE DENTRO, CURVELO, DATAS, DELFIM MOREIRA, DELFINOPOLIS, DELTA, DESTERRO DE ENTRE RIOS, DESTERRO DO MELO, DIAMANTINA, DIOGO DE VASCONCELOS, DIONISIO, DIVINO, DIVINO DAS LARANJEIRAS, DIVINOPOLIS, DIVISA ALEGRE, DIVISA NOVA, DOM BOSCO, DOM SILVERIO, DOM VICOSO, DORES DE CAMPOS, DORES DE GUANHAES, DORES DO INDAIA, DORES DO TURVO, DORESOPOLIS, DOURADOQUARA, ELOI MENDES, ENGENHEIRO CALDAS, ENGENHEIRO NAVARRO, ENTRE RIOS DE MINAS, ESMERALDAS, ESPERA FELIZ, ESPINOSA, ESPIRITO SANTO DO DOURADO, ESTRELA DALVA, ESTRELA DO INDAIA, ESTRELA DO SUL, EWBANK DA CAMARA, FAMA, FARIA LEMOS, FELICIO DOS SANTOS, FELIXLANDIA, FERNANDES TOURINHO, FERROS, FERVEDOURO, FLORESTAL, FORMIGA, FORMOSO, FORTALEZA DE MINAS, FORTUNA DE MINAS, FRANCISCO DUMONT, FRANCISCO SA, FRANCISOPOLIS, FREI INOCENCIO, FRONTEIRA, FRONTEIRA DOS VALES, FRUTA DE LEITE, FRUTAL, FUNILANDIA, GALILEIA, GAMELEIRAS, GLAUCILANDIA, GOIABEIRA, GOIANA, GONCALVES, GONZAGA, GOUVEIA, GOVERNADOR VALADARES, GRAO MOGOL, GUANHAES, GUAPE, GUARACIABA, GUARACIAMA, GUARANESIA, GUARDA MOR, GUAXUPE, GUIMARANIA, GURINHATA, HELIODORA, IAPU, IBERTIOGA, IBIA, IBIAI, IBIRACI, IBIRITE, IBITIURA DE MINAS, IBITURUNA, ICARAI DE MINAS, IGARAPE, IGARATINGA, IGUATAMA, IJACI, ILICINEA, IMBE DE MINAS, INCONFIDENTES, INDIANOPOLIS, INGAI, INHAPIM, INHAUMA, INIMUTABA, IPABA, IPANEMA, IPATINGA, IPIACU, IPUIUNA, IRAI DE MINAS, ITABIRA, ITABIRINHA DE MANTENA, ITABIRITO, ITACAMBIRA, ITACARAMBI, ITAGUARA, ITAIPE, ITAJUBA, ITAMARANDIBA, ITAMBACURI, ITAMBE DO MATO DENTRO, ITAMONTE, ITANHANDU, ITANHOMI, ITAOBIM, ITAPAGIPE, ITAPECERICA, ITATIAIUCU, ITAU DE MINAS, ITAUNA, ITAVERAVA, ITUETA, ITUIUTABA, ITUMIRIM, ITURAMA, ITUTINGA, JABOTICATUBAS, JACUI, JACUTINGA, JAGUARACU, JAIBA, JANAUBA, JANUARIA, JAPARAIBA, JAPONVAR, JECEABA, JENIPAPO DE MINAS, JEQUERI, JEQUITAI, JEQUITIBA, JESUANIA, JOAIMA, JOAO MONLEVADE, JOAO PINHEIRO, JOAQUIM FELICIO, JOSE GONCALVES DE MINAS, JOSENOPOLIS, JUATUBA, JUIZ DE FORA, JURAMENTO, JURUAIA, JUVENILIA, LADAINHA, LAGAMAR, LAGOA DA PRATA, LAGOA DOS PATOS, LAGOA DOURADA, LAGOA FORMOSA, LAGOA GRANDE, LAGOA SANTA, LAMBARI, LAMIM, LASSANCE, LAVRAS, LEANDRO FERREIRA, LEME DO PRADO, LIBERDADE, LIMA DUARTE, LIMEIRA DO OESTE, LONTRA, LUMINARIAS, LUZ, MACHACALIS, MACHADO, MADRE DE DEUS DE MINAS, MALACACHETA, MAMONAS, MANGA, MANTENA, MAR DE ESPANHA, MARAVILHAS, MARIA DA FE, MARIANA, MARILAC, MARIO CAMPOS, MARIPA DE MINAS, MARMELOPOLIS, MARTINHO CAMPOS, MATERLANDIA, MATEUS LEME, MATIAS BARBOSA, MATIAS CARDOSO, MATO VERDE, MATOZINHOS, MATUTINA, MEDEIROS, MEDINA, MENDES PIMENTEL, MINAS NOVAS, MINDURI, MIRABELA, MIRAVANIA, MOEDA, MOEMA, MONJOLOS, MONSENHOR PAULO, MONTALVANIA, MONTE ALEGRE DE MINAS, MONTE AZUL, MONTE BELO, MONTE CARMELO, MONTE SIAO, MONTES CLAROS, MORADA NOVA DE MINAS, MORRO DA GARCA, MORRO DO PILAR, MUTUM, MUZAMBINHO, NANUQUE, NAQUE, NATALANDIA, NATERCIA, NAZARENO, NEPOMUCENO, NINHEIRA, NOVA BELEM, NOVA ERA, NOVA LIMA, NOVA MODICA, NOVA PONTE, NOVA PORTEIRINHA, NOVA REZENDE, NOVA SERRANA, NOVA UNIAO, NOVO CRUZEIRO, NOVO ORIENTE DE MINAS, NOVORIZONTE, OLARIA, OLHOS D'AGUA, OLIVEIRA, OLIVEIRA FORTES, ONCA DO PITANGUI, ORATORIOS, ORIZANIA, OURO BRANCO, OURO FINO, OURO PRETO, PADRE CARVALHO, PADRE PARAISO, PAI PEDRO, PAINEIRAS, PAINS, PAIVA, PAPAGAIOS, PARA DE MINAS, PARACATU, PARAGUACU, PARAISOPOLIS, PARAOPEBA, PASSA QUATRO, PASSA TEMPO, PASSA VINTE, PASSABEM, PASSOS, PATIS, PATOS DE MINAS, PATROCINIO, PAVAO, PECANHA, PEDRA AZUL, PEDRA BONITA, PEDRA DO INDAIA, PEDRALVA, PEDRAS MARIA DA CRUZ, PEDRINOPOLIS, PEDRO LEOPOLDO, PEDRO TEIXEIRA, PEQUERI, PEQUI, PERDIGAO, PERDIZES, PERDOES, PIAU, PIEDADE DO RIO GRANDE, PIEDADE DOS GERAIS, PIMENTA, PINTOPOLIS, PIRACEMA, PIRAJUBA, PIRANGA, PIRANGUCU, PIRANGUINHO, PIRAPETINGA, PIRAPORA, PITANGUI, PIUMHI, PLANURA, POCO FUNDO, POCRANE, POMPEU, PONTE NOVA, PONTO CHIC, PONTO DOS VOLANTES, PORTEIRINHA, PORTO

FIRME, POTE, POUSO ALEGRE, POUSO ALTO, PRADOS, PRATA, PRATINHA, PRESIDENTE BERNARDES, PRESIDENTE JUSCELINO, PRESIDENTE KUBITSCHKEK, PRESIDENTE OLEGARIO, PRUDENTE DE MORAIS, QUARTEL GERAL, QUELUZITO, RAUL SOARES, RESENDE COSTA, RESPLENDOR, RESSAQUINHA, RIACHINHO, RIACHO DOS MACHADOS, RIBEIRAO DAS NEVES, RIBEIRAO VERMELHO, RIO ACIMA, RIO CASCA, RIO DOCE, RIO ESPERA, RIO MANSO, RIO PARANAIBA, RIO PARDO DE MINAS, RIO PIRACICABA, RIO PRETO, RIO VERMELHO, RITAPOLIS, ROMARIA, RUBELITA, RUBIM, SABARA, SABINOPOLIS, SACRAMENTO, SALINAS, SALTO DA DIVISA, SANTA BARBARA, SANTA BARBARA DO LESTE, SANTA BARBARA DO TUGURIO, SANTA BARBARA MONTE VERDE, SANTA CRUZ DE SALINAS, SANTA CRUZ DO ESCALVADO, SANTA FE DE MINAS, SANTA HELENA DE MINAS, SANTA JULIANA, SANTA LUZIA, SANTA MARIA DE ITABIRA, SANTA MARIA DO SUACUI, SANTA RITA DE CALDAS, SANTA RITA DE IBITIPOCA, SANTA RITA DO JACUTINGA, SANTA RITA DO SAPUCAI, SANTA VITORIA, SANTANA DA VARGEM, SANTANA DE PIRAPAMA, SANTANA DO DESERTO, SANTANA DO GARAMBEU, SANTANA DO JACARE, SANTANA DO PARAISO, SANTANA DO RIACHO, SANTANA DOS MONTES, SANTO ANTONIO DO AMPARO, SANTO ANTONIO DO GRAMA, SANTO ANTONIO DO ITAMBE, SANTO ANTONIO DO MONTE, SANTO ANTONIO DO RETIRO, SANTO ANTONIO RIO ABAIXO, SANTO HIPOLITO, SANTOS DUMONT, SAO BRAS DO SUACUI, SAO DOMINGOS DAS DORES, SAO DOMINGOS DO PRATA, SAO FELIX DE MINAS, SAO FRANCISCO, SAO FRANCISCO DE PAULA, SAO FRANCISCO DE SALES, SAO FRANCISCO DO GLORIA, SAO GERALDO DA PIEDADE, SAO GERALDO DO BAIXIO, SAO GONCALO DO ABAETE, SAO GONCALO DO PARA, SAO GONCALO DO RIO ABAIXO, SAO GONCALO DO RIO PRETO, SAO GONCALO DO SAPUCAI, SAO GOTARDO, SAO JOAO BATISTA GLORIA, SAO JOAO DA LAGOA, SAO JOAO DA MATA, SAO JOAO DA PONTE, SAO JOAO DAS MISSOES, SAO JOAO DEL REI, SAO JOAO DO ORIENTE, SAO JOAO DO PACUI, SAO JOAO DO PARAISO, SAO JOAO EVANGELISTA, SAO JOAQUIM DE BICAS, SAO JOSE DA BARRA, SAO JOSE DA LAPA, SAO JOSE DA SAFIRA, SAO JOSE DA VARGINHA, SAO JOSE DO ALEGRE, SAO JOSE DO DIVINO, SAO JOSE DO GOIABAL, SAO JOSE DO JACURI, SAO LOURENCO, SAO PEDRO DA UNIAO, SAO PEDRO DO SUACUI, SAO PEDRO DOS FERROS, SAO ROMAO, SAO ROQUE DE MINAS, SAO SEBASTIAO BELA VISTA, SAO SEBASTIAO DO MARANHAO, SAO SEBASTIAO DO OESTE, SAO SEBASTIAO DO PARAISO, SAO SEBASTIAO RIO PRETO, SAO SEBASTIAO RIO VERDE, SAO TIAGO, SAO TOMAS DE AQUINO, SAO TOME DAS LETRAS, SAO VICENTE DE MINAS, SAPUCAI MIRIM, SEM PEIXE, SENAD MODESTINO GONCALVES, SENADOR CORTES, SENADOR JOSE BENTO, SENHORA DE OLIVEIRA, SENHORA DO PORTO, SENHORA DOS REMEDIOS, SERITINGA, SERRA AZUL DE MINAS, SERRA DA SAUDADE, SERRA DO SALITRE, SERRANIA, SERRANOS, SERRO, SETE LAGOAS, SILVIANOPOLIS, SIMAO PEREIRA, SOLEDADE DE MINAS, TAIOBEIRAS, TAPARUBA, TAPIRA, TAPIRAI, TAQUARACU DE MINAS, TARUMIRIM, TEIXEIRAS, TEOFIL OTONI, TIMOTEO, TIRADENTES, TIROS, TOCOS DO MOGI, TOMBOS, TRES CORACOES, TRES MARIAS, TRES PONTAS, TUPACIGUARA, TURMALINA, TURVOLANDIA, UBAI, UBAPORANGA, UBERABA, UBERLANDIA-AG.J.PINHEIRO, UMBURATIBA, UNAI, UNIAO DE MINAS, URUANA DE MINAS, URUCANIA, URUCUIA, VARGEM BONITA, VARGINHA, VARJAO DE MINAS, VARZEA DA PALMA, VARZELANDIA, VAZANTE, VERDELANDIA, VEREDINHA, VERISSIMO, VERMELHO NOVO, VESPASIANO, VICOSA, VIRGEM DA LAPA, VIRGINIA, VIRGINOPOLIS, VOLTA GRANDE, WENCESLAU BRAZ

IX. Subestações Atingidas: AACO, AAY, ABDD, ACSU, ADOD, AETD, AFNU, AGF, ALSD, AMN, ANAD, AOR, ARID, AUIU, AVT, AXAU, AYN, BBI, BCAD, BCAU, BCSQ, BCSU, BCV, BDM, BDPD, BETC, BETD, BETQ, BETT, BFS, BHA, BHAD, BHAT, BHBN, BHBP, BHCL, BHCT, BHGT, BHHR, BHJT, BHMR, BHPM, BHS, BHSE, BHSN, BHSO, BHSV, BIID, BIU, BMN, BMO, BMS, BNR, BOED, BPSU, BRDD, BRL, BSOT, BTZD, CAQU, CAX, CCHD, CCHU, CCP, CCPD, CCYT, CEL, CEMC, CEMQ, CEMT, CEO, CETU, CGAU, CICM, CINC, CISL, CITU, CLHU, CLS, CLUD, CLUU, CMD, CMDD, CMG, CMH, CMID, CMN, CMT, CNH, CNLU, CNN, CNS, COJ, COM, COMD, CONU, CPG, CPO, CQLU, CRC, CRCD, CRDT, CRF, CRL, CRM, CSAU, CSN, CSTU, CTR, CUG, CUV, CUVQ, CVED, DDID, DMTU, DSV, DVLD, DVLU, DVOU, ELMU, ENC, ENG, EPSU, ESR, FCS, FCSD, FIO, FMAD, FRUD, FRUU, FXA, GCIM, GDM, GGLU, GHE, GOVD, GPED, GUED, GVSC, GVSD, GVST, GVSU, IAD, IANU, IBAD, IBAS, IBAT, IBRU, IBYD, ICS, IDM, IGP, IGPU, IGRU, IGY, IHAU, IIGD, IIGT, IIGU, IIIU, IJAU, ILIU, IMRU, INPD, IOM, IPC, IRBD, IRO, ITDD, ITMU, ITT, IUAU, IUMD, JAN, JBT, JDN, JESU, JFAD, JFAO, JFAQ, JFAU, JGD, JMLT, JNUD, JNUQ, JNUT, JPIU, JQBU, JQIU, JQU, JTAD, JUAD, JUAU, LABU,



LAD, LAVD, LBD, LDF, LFAD, LGR, LGRD, LGT, LNT, LPTU, LUZU, MAGC, MAGS, MAGT, MAGU, MAL, MBH, MCDD, MCH, MCHD, MCLD, MCLQ, MDH, MDI, MFED, MHC, MIB, MNM, MNN, MNVD, MOO, MRND, MSO, MTVU, MTZ, MUT, MUZD, MVD, MVDU, MZLU, NERU, NES, NLAQ, NLAU, NNE, NOG, NPO, NQEU, NVC, NVN, NVSD, NVSU, OLV, ORPC, ORPU, OUF, PAND, PBDD, PCSD, PDP, PDR, PDS, PEB, PERD, PFE, PGCU, PIUD, PJU, PLOT, PLU, PMSD, PMSU, PNHD, PNV, PPS, PPUD, PQI, PQO, PRD, PRJ, PRRU, PRSD, PRSU, PRTD, PRTU, PSAD, PSAT, PSAU, PSOU, PSP, PTC, PTE, PTHD, PTID, PTUA, PTUC, PTUD, PTUE, PTUU, PYN, PZLU, RBSC, RBSD, RBST, RBSU, RCA, RCM, RCN, RDSU, RES, RMRU, RPA, RPR, RSP, RSS, SAA, SALU, SBAU, SDED, SDEU, SEG, SER, SERD, SFIQ, SGS, SGTU, SLAD, SLAT, SLAU, SLN, SLUD, SLUQ, SLUU, SND, SNS, SQNU, SRS, SRT, SRWU, SSA, SSKU, SSO, SSP, SSZ, STV, SUI, SVW, SWOU, TCSD, TCSU, TOED, TOTU, TPCD, TSPU, TTD, TURU, UHDR, UHEM, UHGF, UHIT, UHJS, UHMM, UHMR, UHMS, UHPC, UHPD, UHPF, UHPI, UHPN, UHPT, UHQM, UHRP, UHSB, UHSG, UHTM, ULAD, ULAE, ULAN, ULAS, ULAU, UNIC, UNID, UNIT, URAC, URAQ, URAS, URAT, URAU, VCS, VCSD, VGAD, VGAU, VGE, VJMU, VZEU, VZPU, YAN, YHMM, YPRT

- X. Interrupções: 5.274**
- XI. Início da Primeira Interrupção: 29/01/2025 00:00**
- XII. Término da Última Interrupção: 10/02/2025 18:10**
- XIII. Duração Média das Interrupções (em horas): 10,89**
- XIV. Interrupção de Maior Duração (em horas): 270,25**
- XV. Consumidor Hora Interrompido (CHI) do Evento: 2.291.056,59**

- XVI. Registros diversos: Ver anexos**

Chuva causa estragos na Cidade Administrativa, sede do governo de MG; vídeos mostram alagamento e janela 'voando'

Servidores também relataram vazamento de água dentro de sala e problemas em elevadores.

Por **Rafaela Mansur**, Maíra Cabral, g1 Minas — Belo Horizonte
29/01/2025 17h37 · Atualizado há um mês

Fonte: <https://g1.globo.com/mg/minas-gerais/noticia/2025/01/29/chuva-causa-estragos-na-cidade-administrativa-sede-do-governo-de-mg-videos-mostram-alagamento-e-janela-voando.ghtml>

Temporal transborda córregos, alaga ruas e deixa pessoas ilhadas em Juiz de Fora e Barbacena; veja VÍDEOS e FOTOS



Rua Senador Feliciano Pena, no Bairro Mariano Procópio, ficou alagada em Juiz de Fora — Foto: Redes Sociais

Fonte: <https://g1.globo.com/mg/zona-da-mata/noticia/2025/01/29/temporal-transborda-corregos-alaga-ruas-e-deixa-pessoas-ilhadas-em-juiz-de-fora-e-barbacena.ghtml>

Juiz de Fora e região têm alerta de tempestade com ventos de até 100 km/h e risco de inundações

Fonte: <https://g1.globo.com/mg/zona-da-mata/noticia/2025/01/29/juiz-de-fora-e-regiao-tem-alerta-de-tempestade-com-ventos-de-ate-100-kmh-e-risco-de-inundacoes.ghtml>

CHUVA

Venda Nova recebe 14% da chuva esperada no mês

A regional foi a que registrou o maior volume, 46,6mm, em uma hora de temporal da tarde desta quarta-feira

Fonte: <https://www.em.com.br/gerais/2025/01/7047275-venda-nova-recebe-14-da-chuva-esperada-no-mes.html>

Homem se arrisca para resgatar passageira de carro preso em enxurrada na Grande BH; VÍDEO

Corpo de Bombeiros recebeu 24 chamados para ocorrências relacionadas à chuva em Santa Luzia, nesta quarta-feira (29).

Fonte: <https://g1.globo.com/mg/minas-gerais/noticia/2025/01/29/homem-se-arrisca-para-resgatar-passageira-de-carro-preso-em-enxurrada-na-grande-bh-video.ghtml>

CHUVA EM BH

Temporal derruba árvore e muro de casa desmorona em BH

Nas últimas 24 horas, bombeiros foram acionados para 79 ocorrências relacionadas à chuva na capital

🕒 29/01/2025 10:32 - atualizado em 29/01/2025 12:19

compartilhe



SIGA NO Google News



📷 Queda de árvore na Rua Macadâmia, no bairro Tirol, na Região do Barreiro, em BH, atingiu muro e garagem de casa
crédito: Jair Amaral/EM/DA Press

Fonte: <https://www.em.com.br/gerais/2025/01/7046703-temporal-derruba-arvore-e-muro-de-casa-desmorona-em-bh.html>

Publicidade

Brasil

Temporais castigam Belo Horizonte, São Paulo e Rio de Janeiro

Sudeste do Brasil permanece com alerta para chuvas intensas até sexta-feira (31), segundo Instituto Nacional de Meteorologia

Fonte: <https://sbtnews.sbt.com.br/noticia/brasil/temporais-castigam-belo-horizonte-sao-paulo-e-rio-de-janeiro>

Chuva deixa ruas alagadas, ponte interditada e moradora desalojada em Ouro Fino e Lavras, MG

Em Ouro Fino, a moradora morava perto da ponte interditada e foi encaminhada para a casa de familiares.

Por g1 Sul de Minas

30/01/2025 10h00 · Atualizado há um mês



Chuva deixa ruas alagadas, ponte interditada e moradora desalojada em Ouro Fino e Lavras — Foto: Deborah Silva de Paula e Defesa Civil

Fonte: <https://g1.globo.com/mg/sul-de-minas/noticia/2025/01/30/chuva-deixa-ruas-alagadas-e-prejuizos-no-sul-de-minas.ghtml>

ESTADO DE MINAS Gerais Política Economia Nacional Internacional Saúde Cultura Degusta

FORTES CHUVAS

Casas destruídas e inundações: Santa Luzia decreta estado de calamidade

Fortes chuvas que atingiram a cidade nessa quarta-feira (29/1) deixaram rastro de destruição. Bombeiros receberam 24 pedidos de socorro

Fonte: <https://www.em.com.br/gerais/2025/01/7048536-casas-destruidas-e-inundacoes-santa-luzia-decreta-estado-de-calamidade.html>

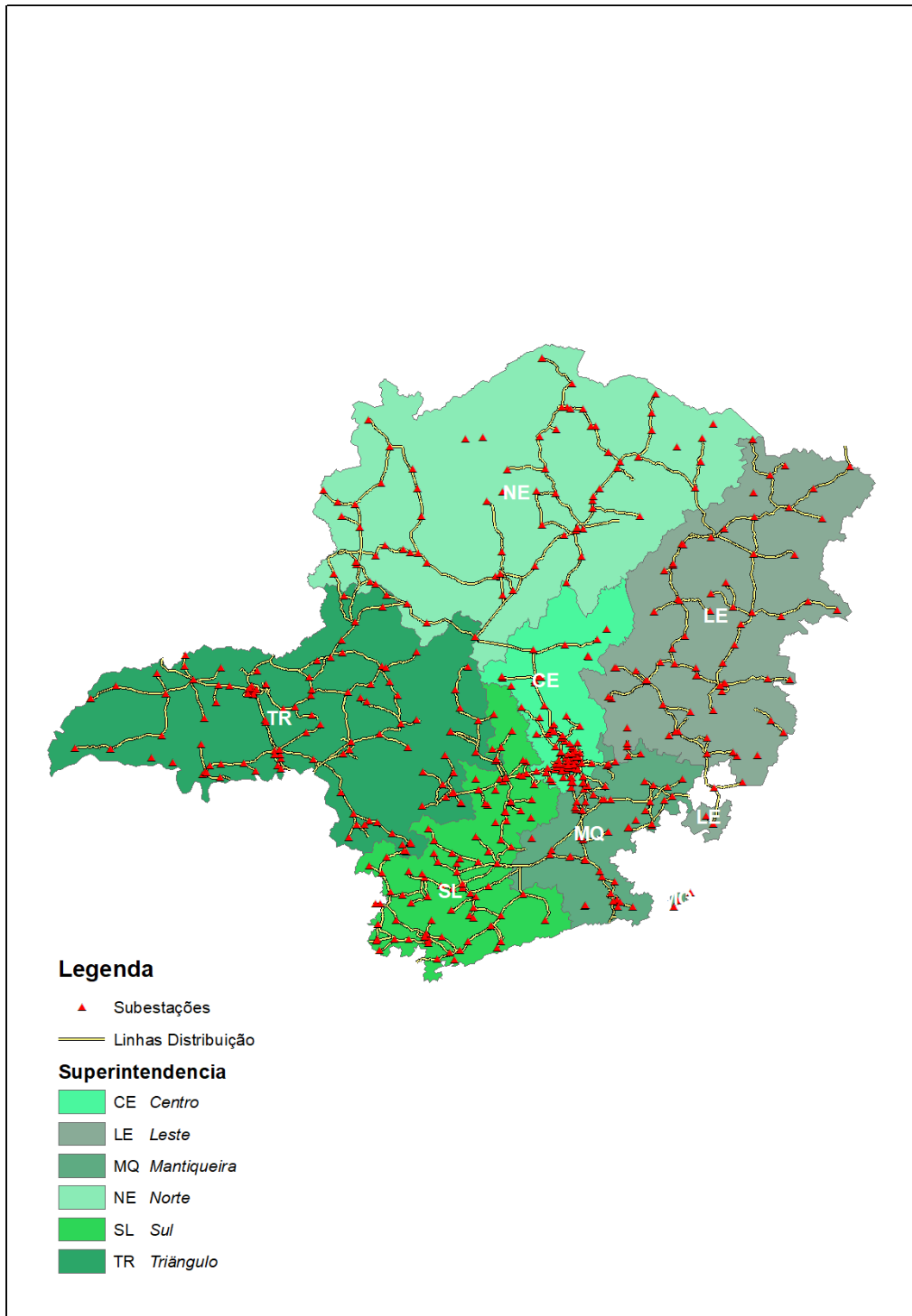

Anexo III – Diagrama das regionais afetadas

Regional Centro

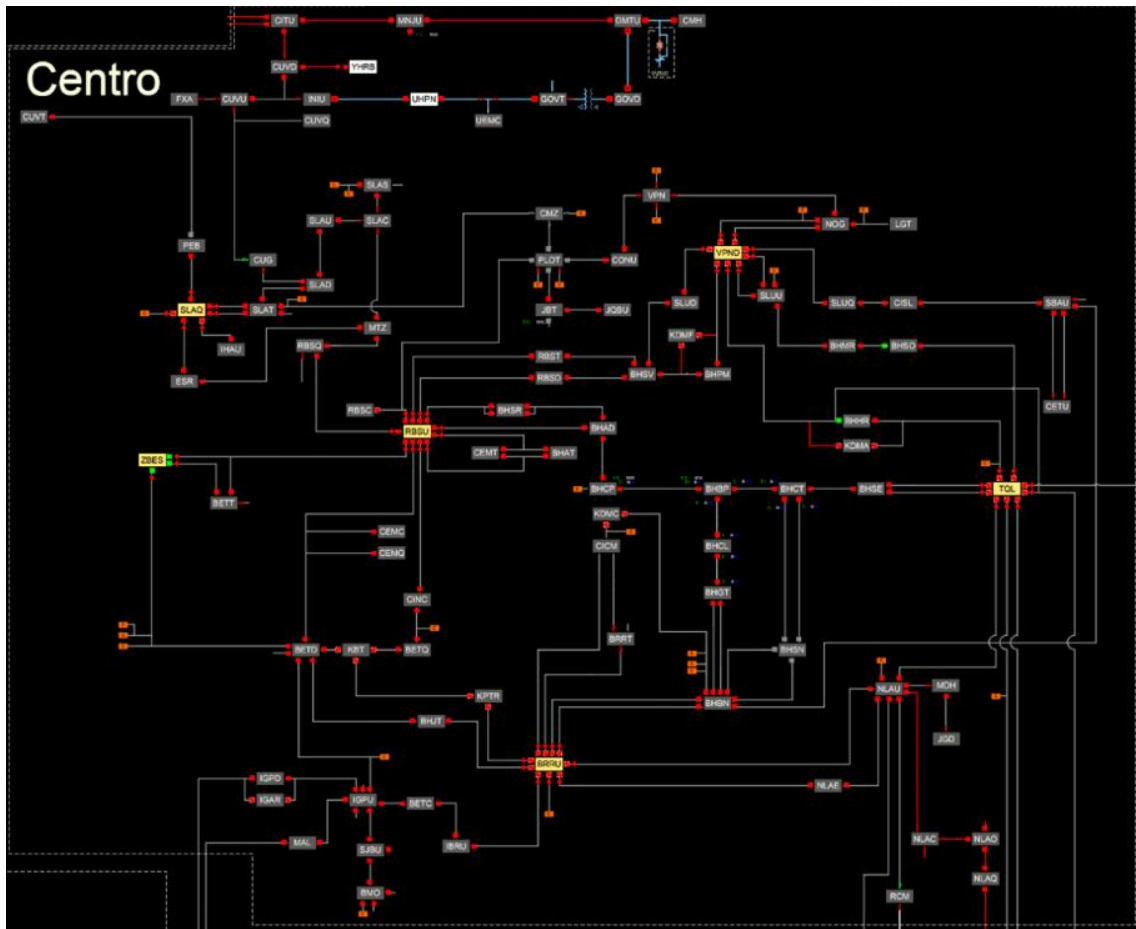

Regional Leste

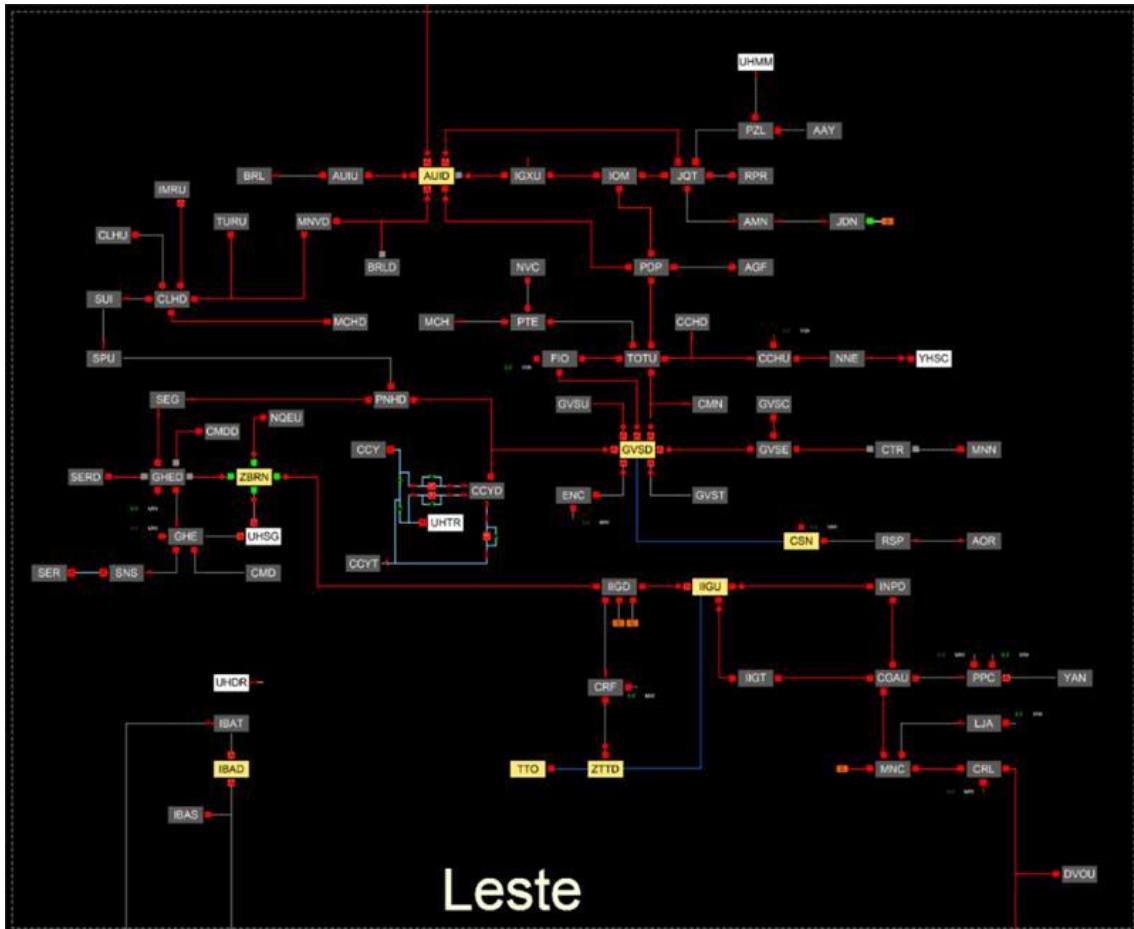

Regional Mantiqueira

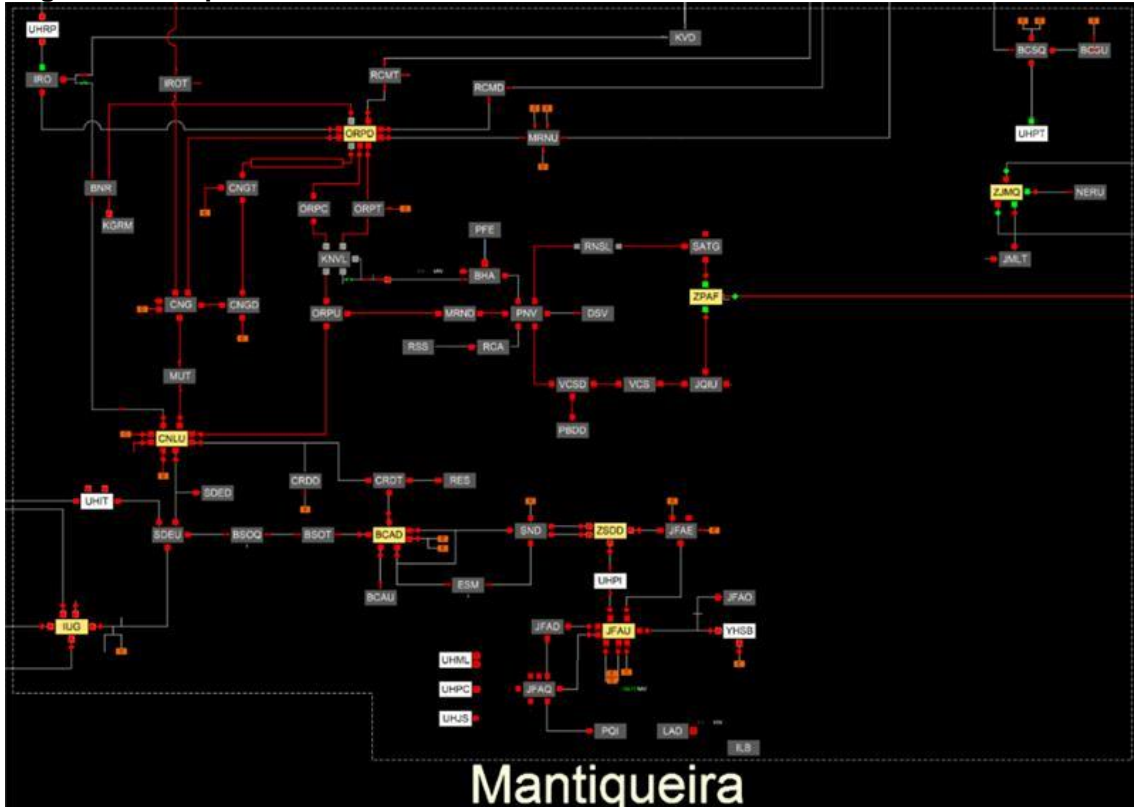

Regional Norte

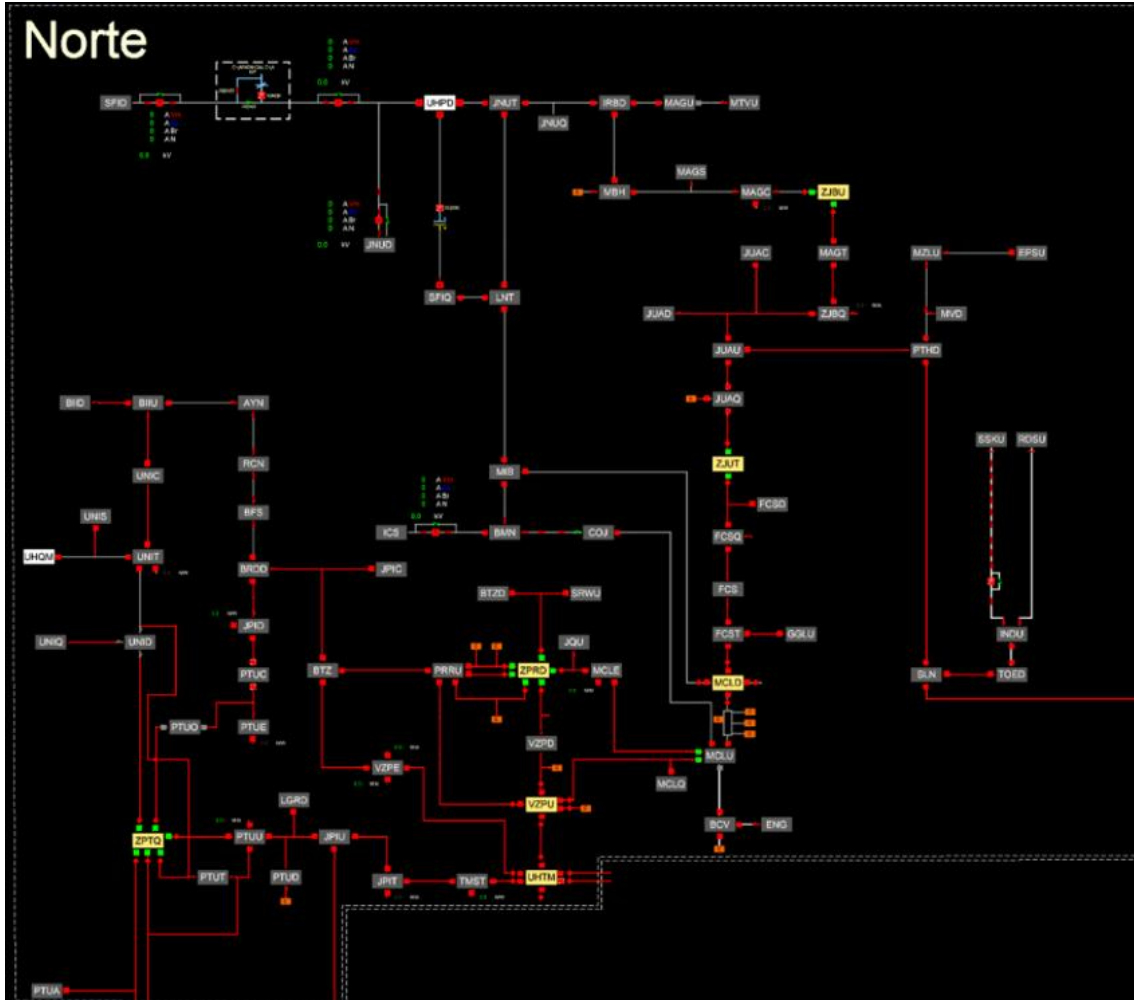

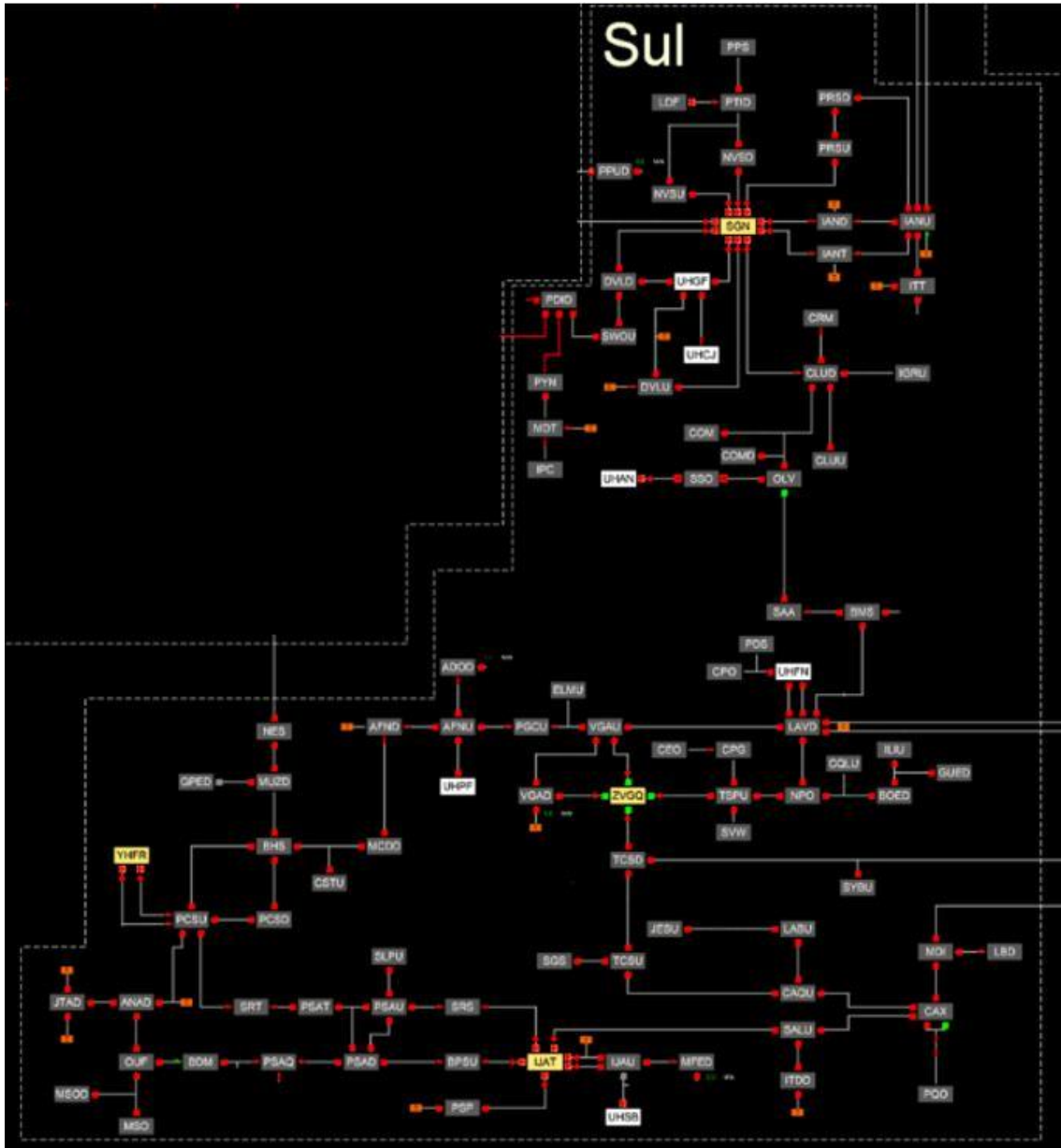

Anexo IV – Registros das Interrupções

Interrupção	Item	Conjunto	Início	Término	Fato Gerador	UCs Inter.
18731414	1	PDP - 15646	29/01/2025 13:17	29/01/2025 13:50	Meio ambiente - Vento	78
18731414	3	PDP - 15646	29/01/2025 13:17	29/01/2025 13:50	Meio ambiente - Vento	332
18731420	1	PDP - 15646	29/01/2025 14:00	29/01/2025 19:34	Meio ambiente - Vento	78
18731420	3	PDP - 15646	29/01/2025 14:00	29/01/2025 19:34	Meio ambiente - Vento	191
18731423	1	PDP - 15646	29/01/2025 19:00	29/01/2025 19:34	Meio ambiente - Vento	141
18693283	1	PDP - 15646	30/01/2025 10:13	30/01/2025 10:53	Meio ambiente - Vento	167
18693284	2	PDP - 15646	30/01/2025 12:30	30/01/2025 18:08	Meio ambiente - Vento	138
18693285	1	PDP - 15646	30/01/2025 13:30	30/01/2025 18:08	Meio ambiente - Vento	7
18693285	2	PDP - 15646	30/01/2025 13:30	30/01/2025 18:08	Meio ambiente - Vento	25
18693286	1	PDP - 15646	31/01/2025 17:20	31/01/2025 17:42	Meio ambiente - Vento	71
18693286	3	PDP - 15646	31/01/2025 17:20	31/01/2025 17:42	Meio ambiente - Vento	2
18693287	1	PDP - 15646	31/01/2025 18:07	31/01/2025 18:22	Meio ambiente - Vento	167
18684583	1	PEB - 15249	29/01/2025 14:48	29/01/2025 14:59	Meio ambiente - Árvore ou Vegetação	3
18684583	3	PEB - 15249	29/01/2025 14:48	29/01/2025 14:59	Meio ambiente - Árvore ou Vegetação	542
18684583	4	PEB - 15249	29/01/2025 14:48	29/01/2025 14:59	Meio ambiente - Árvore ou Vegetação	7
18685711	1	TSPU - 15193	29/01/2025 12:00	29/01/2025 18:28	Meio ambiente - Vento	22
18685711	2	TSPU - 15193	29/01/2025 12:00	29/01/2025 18:28	Meio ambiente - Vento	1
18706810	1	ITDD - 16294	29/01/2025 08:34	29/01/2025 08:42	Não classificada	839
18706810	2	ITDD - 16294	29/01/2025 08:34	29/01/2025 08:42	Não classificada	8
18706813	1	ITDD - 16294	29/01/2025 12:36	29/01/2025 12:45	Não classificada	839
18706813	2	ITDD - 16294	29/01/2025 12:36	29/01/2025 12:45	Não classificada	8
18687033	1	BRDD - 17067	29/01/2025 11:38	29/01/2025 19:40	Meio ambiente - Vento	153
18689741	1	MOO - 17039	30/01/2025 13:18	30/01/2025 18:33	Meio ambiente - Árvore ou Vegetação	8
18691272	1	RSS - 15219	31/01/2025 10:15	31/01/2025 12:29	Não classificada	22
18691272	2	RSS - 15219	31/01/2025 10:15	31/01/2025 12:29	Não classificada	1
18683074	1	BHS - 17014	29/01/2025 00:00	29/01/2025 08:20	Meio ambiente - Vento	2
18685878	1	RES - 15222	29/01/2025 00:01	29/01/2025 16:11	Meio ambiente - Descarga Atmosférica	10
18683269	1	INPD - 15316	29/01/2025 00:00	29/01/2025 09:11	Não classificada	51
18683150	1	LAVD - 17034	29/01/2025 00:08	29/01/2025 08:53	Não classificada	153
18683681	1	NLAQ - 17046	29/01/2025 00:20	29/01/2025 00:52	Meio ambiente - Vento	623
18683681	2	NLAQ - 17046	29/01/2025 00:20	29/01/2025 01:34	Meio ambiente - Vento	171
18683681	3	NLAQ - 17046	29/01/2025 00:20	29/01/2025 01:34	Meio ambiente - Vento	643
18683681	4	NLAQ - 17046	29/01/2025 00:20	29/01/2025 11:17	Meio ambiente - Vento	15
18683681	5	NLAQ - 17046	29/01/2025 00:20	29/01/2025 11:17	Meio ambiente - Vento	138
18683075	1	CMD - 15158	29/01/2025 00:10	29/01/2025 08:22	Meio ambiente - Árvore ou Vegetação	1
18684625	1	BETT - 16265	29/01/2025 00:16	29/01/2025 00:23	Meio ambiente - Vento	18
18684625	1	RBSU - 16312	29/01/2025 00:16	29/01/2025 00:23	Meio ambiente - Vento	4334
18684625	2	BETT - 16265	29/01/2025 00:16	29/01/2025 00:23	Meio ambiente - Vento	11
18684625	2	RBSU - 16312	29/01/2025 00:16	29/01/2025 00:23	Meio ambiente - Vento	462
18684625	3	RBSU - 16312	29/01/2025 00:16	29/01/2025 02:48	Meio ambiente - Vento	139
18684625	4	RBSU - 16312	29/01/2025 00:16	29/01/2025 03:17	Meio ambiente - Vento	182
18684625	5	RBSU - 16312	29/01/2025 00:16	29/01/2025 04:15	Meio ambiente - Vento	343
18684625	6	BETT - 16265	29/01/2025 00:16	29/01/2025 04:15	Meio ambiente - Vento	2
18684625	6	RBSU - 16312	29/01/2025 00:16	29/01/2025 04:15	Meio ambiente - Vento	45
18683508	1	CMH - 17021	29/01/2025 00:21	29/01/2025 10:14	Meio ambiente - Árvore ou Vegetação	38
18682969	1	BHPM - 16275	29/01/2025 00:23	29/01/2025 06:55	Meio ambiente - Árvore ou Vegetação	634
18683270	1	RBSU - 16312	29/01/2025 00:26	29/01/2025 09:18	Meio ambiente - Descarga Atmosférica	140
18714248	1	TCSD - 16336	29/01/2025 00:29	29/01/2025 07:46	Não classificada	8
18682898	1	JMLT - 15301	29/01/2025 00:28	29/01/2025 01:36	Meio ambiente - Descarga Atmosférica	29
18709543	1	RBSU - 16312	29/01/2025 00:35	29/01/2025 08:24	Meio ambiente - Descarga Atmosférica	91
18683806	1	ORPU - 17045	29/01/2025 00:37	29/01/2025 11:27	Meio ambiente - Descarga Atmosférica	20
18683600	1	OUF - 15253	29/01/2025 00:40	29/01/2025 10:30	Meio ambiente - Vento	3
18684046	1	DDI - 17027	29/01/2025 00:41	29/01/2025 12:26	Meio ambiente - Descarga Atmosférica	17
18731855	1	CEMT - 16283	29/01/2025 00:54	29/01/2025 22:39	Meio ambiente - Descarga Atmosférica	92

18683766	1	JBT - 16295	29/01/2025 00:44	29/01/2025 11:12	Meio ambiente - Vento	11
18683204	1	INPD - 15316	29/01/2025 00:44	29/01/2025 09:04	Não classificada	1
18723646	1	SLAU - 17071	29/01/2025 00:47	29/01/2025 00:54	Não classificada	5
18723646	3	SLAU - 17071	29/01/2025 00:47	29/01/2025 00:54	Não classificada	2
18723646	4	SLAU - 17071	29/01/2025 00:47	29/01/2025 00:54	Não classificada	223
18723646	5	JBT - 16295	29/01/2025 00:47	29/01/2025 00:54	Não classificada	1627
18723646	5	SLAU - 17071	29/01/2025 00:47	29/01/2025 00:54	Não classificada	54
18723646	6	JBT - 16295	29/01/2025 00:47	29/01/2025 00:55	Não classificada	14
18723646	7	JBT - 16295	29/01/2025 00:47	29/01/2025 00:55	Não classificada	1036
18723646	7	SLAU - 17071	29/01/2025 00:47	29/01/2025 00:55	Não classificada	17
18723646	8	JBT - 16295	29/01/2025 00:47	29/01/2025 00:55	Não classificada	36
18723646	8	SLAU - 17071	29/01/2025 00:47	29/01/2025 00:55	Não classificada	1
18723646	9	JBT - 16295	29/01/2025 00:47	29/01/2025 00:55	Não classificada	153
18723646	10	JBT - 16295	29/01/2025 00:47	29/01/2025 00:55	Não classificada	423
18723646	10	SLAU - 17071	29/01/2025 00:47	29/01/2025 00:55	Não classificada	1843
18723646	11	JBT - 16295	29/01/2025 00:47	29/01/2025 00:55	Não classificada	2
18723646	11	SLAU - 17071	29/01/2025 00:47	29/01/2025 00:55	Não classificada	130
18723646	12	SLAD - 16334	29/01/2025 00:47	29/01/2025 00:55	Não classificada	41
18723646	12	SLAU - 17071	29/01/2025 00:47	29/01/2025 00:55	Não classificada	3
18723646	13	SLAD - 16334	29/01/2025 00:47	29/01/2025 00:55	Não classificada	28
18723646	13	SLAU - 17071	29/01/2025 00:47	29/01/2025 00:55	Não classificada	77
18723646	15	SLAD - 16334	29/01/2025 00:47	29/01/2025 01:04	Não classificada	3
18723646	15	SLAU - 17071	29/01/2025 00:47	29/01/2025 01:04	Não classificada	178
18723646	16	SLAU - 17071	29/01/2025 00:47	29/01/2025 01:04	Não classificada	1
18723646	17	SLAU - 17071	29/01/2025 00:47	29/01/2025 01:04	Não classificada	318
18723646	18	SLAU - 17071	29/01/2025 00:47	29/01/2025 01:04	Não classificada	75
18723646	19	SLAU - 17071	29/01/2025 00:47	29/01/2025 01:04	Não classificada	325
18723646	20	SLAU - 17071	29/01/2025 00:47	29/01/2025 03:19	Não classificada	18
18723646	21	SLAU - 17071	29/01/2025 00:47	29/01/2025 03:19	Não classificada	544
18723646	23	SLAU - 17071	29/01/2025 00:47	29/01/2025 05:27	Não classificada	8
18723646	24	SLAU - 17071	29/01/2025 00:47	29/01/2025 05:58	Não classificada	19
18723646	25	SLAU - 17071	29/01/2025 00:47	29/01/2025 10:11	Não classificada	15
18723646	26	SLAU - 17071	29/01/2025 00:47	29/01/2025 10:11	Não classificada	31
18723646	27	SLAU - 17071	29/01/2025 00:47	29/01/2025 10:11	Não classificada	413
18723646	28	SLAU - 17071	29/01/2025 00:47	29/01/2025 10:11	Não classificada	3
18723646	29	SLAU - 17071	29/01/2025 00:47	29/01/2025 23:28	Não classificada	11
18723646	30	SLAU - 17071	29/01/2025 00:47	29/01/2025 23:28	Não classificada	2
18684479	1	AETD - 17009	29/01/2025 01:04	29/01/2025 14:39	Meio ambiente - Vento	27
18684479	2	AETD - 17009	29/01/2025 01:04	29/01/2025 14:39	Meio ambiente - Vento	3
18682926	1	BHJT - 15126	29/01/2025 00:55	29/01/2025 04:08	Meio ambiente - Descarga Atmosférica	239
18683767	1	NLAU - 17047	29/01/2025 00:55	29/01/2025 11:21	Meio ambiente - Árvore ou Vegetação	26
18683400	1	BCSQ - 17010	29/01/2025 00:58	29/01/2025 09:40	Meio ambiente - Árvore ou Vegetação	2
18714249	1	BHJT - 15126	29/01/2025 01:03	29/01/2025 07:29	Meio ambiente - Vento	133
18682933	1	BHJT - 15126	29/01/2025 01:13	29/01/2025 04:48	Meio ambiente - Vento	70
18683724	1	CMD - 15158	29/01/2025 01:17	29/01/2025 11:09	Não classificada	276
18686746	1	LBD - 16305	29/01/2025 01:29	29/01/2025 23:05	Meio ambiente - Descarga Atmosférica	10
18722687	1	VCS - 17093	29/01/2025 01:29	29/01/2025 11:03	Não classificada	6
18722687	2	VCS - 17093	29/01/2025 01:29	29/01/2025 11:03	Não classificada	42
18683103	1	BHPM - 16275	29/01/2025 01:39	29/01/2025 08:40	Meio ambiente - Árvore ou Vegetação	313
18688114	1	BETT - 16265	29/01/2025 00:08	29/01/2025 17:12	Meio ambiente - Vento	277
18683859	1	MRND - 15270	29/01/2025 01:49	29/01/2025 11:40	Meio ambiente - Descarga Atmosférica	2
18693896	1	LGT - 16304	29/01/2025 02:01	29/01/2025 05:33	Meio ambiente - Vento	1596
18693896	2	LGT - 16304	29/01/2025 02:01	29/01/2025 09:13	Meio ambiente - Vento	435
18693896	3	LGT - 16304	29/01/2025 02:01	29/01/2025 09:13	Meio ambiente - Vento	10
18693896	4	LGT - 16304	29/01/2025 02:01	29/01/2025 09:57	Meio ambiente - Vento	83
18693896	5	LGT - 16304	29/01/2025 02:01	29/01/2025 09:57	Meio ambiente - Vento	5
18693896	6	LGT - 16304	29/01/2025 02:01	29/01/2025 14:39	Meio ambiente - Vento	191
18693897	2	LGT - 16304	29/01/2025 14:39	29/01/2025 14:49	Meio ambiente - Vento	518
18693897	3	LGT - 16304	29/01/2025 14:39	29/01/2025 14:49	Meio ambiente - Vento	1611

18693899	1	LGT - 16304	29/01/2025 16:40	29/01/2025 17:25	Meio ambiente - Vento	518
18693899	2	LGT - 16304	29/01/2025 16:40	29/01/2025 17:25	Meio ambiente - Vento	1611
18693900	1	LGT - 16304	29/01/2025 17:15	30/01/2025 12:51	Meio ambiente - Vento	53
18693901	1	LGT - 16304	30/01/2025 12:52	30/01/2025 13:05	Meio ambiente - Vento	518
18693901	2	LGT - 16304	30/01/2025 12:52	30/01/2025 13:05	Meio ambiente - Vento	1611
18693901	3	LGT - 16304	30/01/2025 12:52	30/01/2025 19:20	Meio ambiente - Vento	53
18693902	1	LGT - 16304	30/01/2025 19:20	30/01/2025 19:34	Meio ambiente - Vento	518
18693902	2	LGT - 16304	30/01/2025 19:20	30/01/2025 19:34	Meio ambiente - Vento	1611
18693903	1	LGT - 16304	30/01/2025 19:32	31/01/2025 15:04	Meio ambiente - Vento	51
18693903	2	LGT - 16304	30/01/2025 19:32	31/01/2025 16:27	Meio ambiente - Vento	2
18683014	1	SALU - 15217	29/01/2025 02:06	29/01/2025 08:05	Meio ambiente - Vento	7
18683014	2	SALU - 15217	29/01/2025 02:06	29/01/2025 08:05	Meio ambiente - Vento	227
18683014	3	SALU - 15217	29/01/2025 02:06	29/01/2025 08:05	Meio ambiente - Vento	96
18683014	4	SALU - 15217	29/01/2025 02:06	29/01/2025 08:05	Meio ambiente - Vento	1
18684328	1	RBSU - 16312	29/01/2025 00:45	29/01/2025 02:24	Meio ambiente - Vento	1123
18684329	1	ESR - 16287	29/01/2025 04:32	29/01/2025 04:39	Meio ambiente - Vento	1
18684329	1	RBSU - 16312	29/01/2025 04:32	29/01/2025 04:39	Meio ambiente - Vento	112
18684329	2	ESR - 16287	29/01/2025 04:32	29/01/2025 04:39	Meio ambiente - Vento	4
18684329	2	RBSU - 16312	29/01/2025 04:32	29/01/2025 04:39	Meio ambiente - Vento	628
18684330	1	BETT - 16265	29/01/2025 04:59	29/01/2025 05:04	Meio ambiente - Vento	10
18684330	1	ESR - 16287	29/01/2025 04:59	29/01/2025 05:04	Meio ambiente - Vento	43
18684330	1	RBSU - 16312	29/01/2025 04:59	29/01/2025 05:04	Meio ambiente - Vento	4828
18684330	2	ESR - 16287	29/01/2025 04:59	29/01/2025 05:04	Meio ambiente - Vento	22
18684330	2	RBSU - 16312	29/01/2025 04:59	29/01/2025 05:04	Meio ambiente - Vento	204
18684331	1	RBSU - 16312	29/01/2025 05:11	29/01/2025 11:16	Meio ambiente - Vento	28
18683205	1	BHBN - 17048	29/01/2025 02:22	29/01/2025 09:05	Meio ambiente - Descarga Atmosférica	86
18683104	1	RBSD - 15652	29/01/2025 02:35	29/01/2025 08:40	Meio ambiente - Árvore ou Vegetação	52
18683338	1	BHJT - 15126	29/01/2025 01:11	29/01/2025 09:49	Meio ambiente - Vento	97
18683338	2	BHJT - 15126	29/01/2025 01:11	29/01/2025 09:49	Meio ambiente - Vento	180
18685309	1	RCA - 15223	29/01/2025 03:02	29/01/2025 16:52	Meio ambiente - Descarga Atmosférica	1
18744857	1	PRSD - 16316	29/01/2025 03:04	29/01/2025 09:09	Meio ambiente - Descarga Atmosférica	8
18744857	2	PRSD - 16316	29/01/2025 03:04	29/01/2025 09:09	Meio ambiente - Descarga Atmosférica	3
18714251	1	TCSD - 16336	29/01/2025 03:16	29/01/2025 07:17	Não classificada	8
18683105	1	PNV - 17094	29/01/2025 03:22	29/01/2025 08:43	Meio ambiente - Descarga Atmosférica	37
18683272	1	CMID - 17019	29/01/2025 03:50	29/01/2025 09:10	Meio ambiente - Vento	3
18709550	1	CMID - 17019	29/01/2025 03:48	29/01/2025 07:44	Meio ambiente - Vento	18
18683402	1	GVST - 15333	29/01/2025 03:52	29/01/2025 09:46	Não classificada	55
18683015	1	PDS - 17051	29/01/2025 04:06	29/01/2025 07:57	Não classificada	193
18684226	1	ORPU - 17045	29/01/2025 04:06	29/01/2025 13:21	Meio ambiente - Vento	8
18683077	1	IANU - 15651	29/01/2025 04:16	29/01/2025 08:20	Meio ambiente - Vento	18
18683809	1	RES - 15222	29/01/2025 04:22	29/01/2025 11:27	Meio ambiente - Descarga Atmosférica	10
18684047	1	LAVD - 17034	29/01/2025 04:40	29/01/2025 12:36	Não classificada	2
18714252	1	DMTU - 15346	29/01/2025 04:45	29/01/2025 07:20	Não classificada	6
18683462	1	CEL - 15147	29/01/2025 04:45	29/01/2025 09:58	Não classificada	9
18684171	1	JFAU - 17086	29/01/2025 04:47	29/01/2025 13:07	Meio ambiente - Vento	2
18683042	1	CNLU - 15164	29/01/2025 04:49	29/01/2025 08:18	Meio ambiente - Descarga Atmosférica	2
18683273	1	PSAU - 16323	29/01/2025 04:49	29/01/2025 09:11	Não classificada	8
18683106	1	SLAU - 17071	29/01/2025 04:54	29/01/2025 08:35	Meio ambiente - Vento	1
18683153	1	IRO - 15312	29/01/2025 04:54	29/01/2025 08:49	Meio ambiente - Descarga Atmosférica	2
18683274	1	MUT - 15266	29/01/2025 04:55	29/01/2025 09:11	Meio ambiente - Descarga Atmosférica	1
18684480	1	BCV - 17013	29/01/2025 04:59	29/01/2025 14:21	Não classificada	1
18684480	2	BCV - 17013	29/01/2025 04:59	29/01/2025 14:21	Não classificada	71
18684480	3	BCV - 17013	29/01/2025 04:59	29/01/2025 14:21	Não classificada	70
18684480	4	BCV - 17013	29/01/2025 04:59	29/01/2025 14:21	Não classificada	6
18682984	1	JFAQ - 17081	29/01/2025 05:06	29/01/2025 07:10	Meio ambiente - Vento	152
18683811	1	PYN - 15228	29/01/2025 05:13	29/01/2025 11:25	Meio ambiente - Vento	9
18683947	1	ESR - 16287	29/01/2025 05:18	29/01/2025 12:01	Não classificada	17
18683016	1	BHJT - 15126	29/01/2025 05:21	29/01/2025 08:03	Meio ambiente - Vento	324
18684332	1	SFIQ - 17065	29/01/2025 05:25	29/01/2025 14:04	Não classificada	3

18684918	1	PIUD - 17054	29/01/2025 05:30	29/01/2025 15:38	Meio ambiente - Descarga Atmosférica	8
18683403	1	PTHD - 15234	29/01/2025 05:32	29/01/2025 09:50	Meio ambiente - Árvore ou Vegetação	3
18683987	1	PRSU - 15239	29/01/2025 05:32	29/01/2025 12:14	Meio ambiente - Árvore ou Vegetação	3
18714253	1	GHE - 17029	29/01/2025 05:33	29/01/2025 07:42	Meio ambiente - Descarga Atmosférica	5
18683463	1	YAN - 15165	29/01/2025 05:35	29/01/2025 09:55	Não classificada	209
18683601	1	GHE - 17029	29/01/2025 05:35	29/01/2025 10:36	Meio ambiente - Descarga Atmosférica	1
18685105	1	RES - 15222	29/01/2025 05:36	29/01/2025 16:06	Meio ambiente - Descarga Atmosférica	6
18714254	1	BHSV - 15656	29/01/2025 05:37	29/01/2025 07:35	Não classificada	74
18683905	1	ANAD - 15101	29/01/2025 05:37	29/01/2025 11:49	Meio ambiente - Descarga Atmosférica	3
18683078	1	BHPM - 16275	29/01/2025 05:43	29/01/2025 08:31	Não classificada	133
18683210	1	IRO - 15312	29/01/2025 05:45	29/01/2025 09:07	Meio ambiente - Vento	44
18684763	1	BCAD - 15109	29/01/2025 05:46	29/01/2025 15:08	Meio ambiente - Árvore ou Vegetação	8
18685580	1	CMH - 17021	29/01/2025 05:49	29/01/2025 17:43	Não classificada	4
18683550	1	UHPI - 17084	29/01/2025 05:50	29/01/2025 10:18	Meio ambiente - Árvore ou Vegetação	7
18683550	2	UHPI - 17084	29/01/2025 05:50	29/01/2025 10:18	Meio ambiente - Árvore ou Vegetação	359
18685107	1	SDEU - 17085	29/01/2025 05:52	29/01/2025 15:53	Meio ambiente - Descarga Atmosférica	1
18683404	1	IBAD - 17028	29/01/2025 05:51	29/01/2025 09:47	Meio ambiente - Descarga Atmosférica	2
18683551	1	CSN - 15352	29/01/2025 05:53	29/01/2025 10:16	Meio ambiente - Árvore ou Vegetação	8
18683637	1	PPS - 16315	29/01/2025 05:53	29/01/2025 10:48	Meio ambiente - Vento	1
18686088	1	LAVD - 17034	29/01/2025 05:57	29/01/2025 19:57	Não classificada	3
18688492	1	RCA - 15223	29/01/2025 05:57	30/01/2025 13:52	Não classificada	1
18714255	1	AUIU - 15647	29/01/2025 05:59	29/01/2025 07:37	Meio ambiente - Árvore ou Vegetação	4
18686051	1	SLAD - 16334	29/01/2025 05:59	29/01/2025 19:46	Meio ambiente - Árvore ou Vegetação	1
18683211	1	FMA - 17055	29/01/2025 06:00	29/01/2025 09:05	Meio ambiente - Árvore ou Vegetação	31
18683211	2	FMA - 17055	29/01/2025 06:00	29/01/2025 09:05	Meio ambiente - Árvore ou Vegetação	46
18685310	1	RES - 15222	29/01/2025 06:01	29/01/2025 16:23	Meio ambiente - Descarga Atmosférica	23
18685582	1	PBD - 16324	29/01/2025 06:04	29/01/2025 17:47	Meio ambiente - Descarga Atmosférica	3
18685582	2	PBD - 16324	29/01/2025 06:04	29/01/2025 17:47	Meio ambiente - Descarga Atmosférica	9
18688239	1	CRDT - 15356	29/01/2025 06:06	30/01/2025 12:45	Meio ambiente - Descarga Atmosférica	1
18685583	1	RES - 15222	29/01/2025 06:06	29/01/2025 18:02	Meio ambiente - Descarga Atmosférica	13
18686027	1	RSS - 15219	29/01/2025 06:07	29/01/2025 19:30	Meio ambiente - Descarga Atmosférica	2
18686028	1	IBAD - 17028	29/01/2025 06:08	29/01/2025 19:29	Meio ambiente - Descarga Atmosférica	15
18685880	1	IGRU - 17030	29/01/2025 06:09	29/01/2025 18:55	Meio ambiente - Descarga Atmosférica	1
18683340	1	VCS - 17093	29/01/2025 06:08	29/01/2025 09:30	Meio ambiente - Árvore ou Vegetação	1
18684228	1	PNV - 17094	29/01/2025 06:10	29/01/2025 13:17	Meio ambiente - Descarga Atmosférica	4
18683683	1	PBD - 16324	29/01/2025 06:10	29/01/2025 10:58	Meio ambiente - Descarga Atmosférica	11
18690660	1	MRND - 15270	29/01/2025 06:11	31/01/2025 09:39	Meio ambiente - Descarga Atmosférica	1
18691308	1	CITU - 17022	29/01/2025 06:10	31/01/2025 12:22	Não classificada	2
18683108	1	PNV - 17094	29/01/2025 06:11	29/01/2025 08:38	Meio ambiente - Descarga Atmosférica	1
18685312	1	MUZD - 17044	29/01/2025 06:14	29/01/2025 16:43	Meio ambiente - Vento	1
18728509	1	AETD - 17009	29/01/2025 06:15	29/01/2025 16:51	Meio ambiente - Vento	5
18686089	1	PIUD - 17054	29/01/2025 06:15	29/01/2025 20:02	Meio ambiente - Vento	22
18683046	1	BHPM - 16275	29/01/2025 01:48	29/01/2025 08:46	Meio ambiente - Vento	633
18714258	1	BDPD - 15114	29/01/2025 06:25	29/01/2025 06:29	Meio ambiente - Vento	27
18714258	2	BDPD - 15114	29/01/2025 06:25	29/01/2025 06:29	Meio ambiente - Vento	488
18714258	3	BDPD - 15114	29/01/2025 06:25	29/01/2025 06:29	Meio ambiente - Vento	3
18714258	4	BDPD - 15114	29/01/2025 06:25	29/01/2025 06:29	Meio ambiente - Vento	1645
18714259	1	BDPD - 15114	29/01/2025 06:37	29/01/2025 06:46	Meio ambiente - Vento	1357
18714259	2	BDPD - 15114	29/01/2025 06:37	29/01/2025 06:50	Meio ambiente - Vento	32
18714259	3	BDPD - 15114	29/01/2025 06:37	29/01/2025 06:50	Meio ambiente - Vento	2157
18683812	1	RES - 15222	29/01/2025 06:18	29/01/2025 11:31	Meio ambiente - Descarga Atmosférica	25
18683341	1	IANU - 15651	29/01/2025 06:18	29/01/2025 09:31	Meio ambiente - Descarga Atmosférica	53
18683813	1	PBD - 16324	29/01/2025 06:20	29/01/2025 11:32	Meio ambiente - Descarga Atmosférica	4
18689591	1	RES - 15222	29/01/2025 06:19	30/01/2025 17:29	Meio ambiente - Descarga Atmosférica	5
18687736	1	SFIQ - 17065	29/01/2025 06:24	30/01/2025 11:00	Meio ambiente - Descarga Atmosférica	1
18683342	1	CNLU - 15164	29/01/2025 06:24	29/01/2025 09:26	Meio ambiente - Descarga Atmosférica	6
18683988	1	BCAD - 15109	29/01/2025 06:25	29/01/2025 12:21	Meio ambiente - Descarga Atmosférica	2
18683989	1	UHSG - 15183	29/01/2025 06:26	29/01/2025 12:16	Meio ambiente - Árvore ou Vegetação	36
18683406	1	IRO - 15312	29/01/2025 06:26	29/01/2025 09:43	Meio ambiente - Descarga Atmosférica	11

18685315	1	IBYD - 15327	29/01/2025 06:26	29/01/2025 16:25	Não classificada	1
18683079	1	BCAD - 15109	29/01/2025 06:28	29/01/2025 08:27	Meio ambiente - Descarga Atmosférica	103
18687378	1	SQNU - 17078	29/01/2025 06:27	29/01/2025 14:21	Meio ambiente - Descarga Atmosférica	1
18714256	1	PYN - 15228	29/01/2025 06:27	29/01/2025 07:41	Meio ambiente - Descarga Atmosférica	1
18684481	1	ARID - 15104	29/01/2025 06:28	29/01/2025 14:12	Meio ambiente - Descarga Atmosférica	1
18686199	1	BSOT - 15141	29/01/2025 06:28	29/01/2025 20:27	Meio ambiente - Descarga Atmosférica	3
18686199	2	BSOT - 15141	29/01/2025 06:28	29/01/2025 20:27	Meio ambiente - Descarga Atmosférica	3
18683684	1	ITDD - 16294	29/01/2025 06:30	29/01/2025 10:57	Meio ambiente - Vento	27
18689026	1	URAS - 16338	29/01/2025 06:29	30/01/2025 15:37	Meio ambiente - Vento	2
18683109	1	BHMR - 15127	29/01/2025 06:31	29/01/2025 08:40	Meio ambiente - Vento	168
18683109	1	BHPM - 16275	29/01/2025 06:31	29/01/2025 08:40	Meio ambiente - Vento	41
18685317	1	JFAU - 17086	29/01/2025 06:31	29/01/2025 16:27	Meio ambiente - Descarga Atmosférica	2
18684333	1	IRO - 15312	29/01/2025 06:33	29/01/2025 13:56	Meio ambiente - Descarga Atmosférica	3
18685584	1	BSOT - 15141	29/01/2025 06:33	29/01/2025 17:45	Meio ambiente - Descarga Atmosférica	3
18685318	1	GHE - 17029	29/01/2025 06:36	29/01/2025 16:22	Não classificada	2
18684107	1	ORPU - 17045	29/01/2025 06:36	29/01/2025 12:49	Meio ambiente - Descarga Atmosférica	1
18685108	1	LPTU - 17032	29/01/2025 06:36	29/01/2025 16:14	Meio ambiente - Vento	1
18683990	1	NERU - 17041	29/01/2025 06:39	29/01/2025 12:24	Meio ambiente - Descarga Atmosférica	3
18684483	1	TOTU - 17072	29/01/2025 06:38	29/01/2025 14:13	Não classificada	16
18688440	1	UHMS - 17082	29/01/2025 06:38	30/01/2025 13:38	Meio ambiente - Vento	1
18684173	1	PEB - 15249	29/01/2025 06:39	29/01/2025 13:09	Meio ambiente - Vento	11
18684172	1	UHSG - 15183	29/01/2025 06:38	29/01/2025 13:08	Meio ambiente - Vento	3
18684629	1	UHSG - 15183	29/01/2025 06:40	29/01/2025 14:42	Meio ambiente - Árvore ou Vegetação	2
18685109	1	VCS - 17093	29/01/2025 06:40	29/01/2025 16:14	Meio ambiente - Descarga Atmosférica	1
18683156	1	CGAU - 15150	29/01/2025 06:41	29/01/2025 08:52	Meio ambiente - Vento	1
18683991	1	JBT - 16295	29/01/2025 06:41	29/01/2025 12:18	Meio ambiente - Vento	2
18683991	1	LGT - 16304	29/01/2025 06:41	29/01/2025 12:18	Meio ambiente - Vento	85
18683604	1	FMA - 17055	29/01/2025 06:41	29/01/2025 10:33	Meio ambiente - Árvore ou Vegetação	12
18683514	1	NERU - 17041	29/01/2025 06:42	29/01/2025 10:07	Meio ambiente - Descarga Atmosférica	1
18683641	1	CNLU - 15164	29/01/2025 06:45	29/01/2025 10:44	Meio ambiente - Descarga Atmosférica	1
18709798	1	INPD - 15316	29/01/2025 06:47	29/01/2025 07:54	Meio ambiente - Vento	20
18684229	1	NVN - 15257	29/01/2025 06:47	29/01/2025 13:23	Não classificada	2
18683080	1	GHE - 17029	29/01/2025 06:46	29/01/2025 08:28	Meio ambiente - Vento	12
18683686	1	SDEU - 17085	29/01/2025 06:47	29/01/2025 10:54	Meio ambiente - Descarga Atmosférica	1
18683215	1	LABU - 15292	29/01/2025 06:46	29/01/2025 09:03	Não classificada	6
18683215	2	LABU - 15292	29/01/2025 06:46	29/01/2025 09:03	Não classificada	3
18683215	3	LABU - 15292	29/01/2025 06:46	29/01/2025 09:03	Não classificada	213
18684108	1	GHE - 17029	29/01/2025 06:47	29/01/2025 11:50	Meio ambiente - Descarga Atmosférica	7
18683726	1	IUAU - 17031	29/01/2025 06:47	29/01/2025 10:32	Não classificada	40
18683726	2	IUAU - 17031	29/01/2025 06:47	29/01/2025 10:32	Não classificada	1
18689865	1	MAGU - 15282	29/01/2025 06:48	30/01/2025 18:45	Meio ambiente - Descarga Atmosférica	1
18683157	1	CNLU - 15164	29/01/2025 06:50	29/01/2025 08:44	Meio ambiente - Descarga Atmosférica	3
18688831	1	RES - 15222	29/01/2025 06:50	30/01/2025 15:16	Meio ambiente - Descarga Atmosférica	8
18683948	1	ILIU - 16291	29/01/2025 06:50	29/01/2025 12:09	Meio ambiente - Árvore ou Vegetação	1
18683727	1	CAX - 15143	29/01/2025 06:52	29/01/2025 11:03	Meio ambiente - Descarga Atmosférica	11
18684334	1	VCS - 17093	29/01/2025 06:51	29/01/2025 13:56	Meio ambiente - Árvore ou Vegetação	17
18683407	1	JUAU - 17036	29/01/2025 06:52	29/01/2025 09:39	Não classificada	1
18685585	1	UHPI - 17084	29/01/2025 06:53	29/01/2025 17:33	Meio ambiente - Árvore ou Vegetação	2
18683515	1	CRL - 15354	29/01/2025 06:53	29/01/2025 10:06	Meio ambiente - Descarga Atmosférica	1
18683217	1	CRL - 15354	29/01/2025 06:53	29/01/2025 08:48	Meio ambiente - Descarga Atmosférica	56
18684133	1	CUVD - 15349	29/01/2025 06:53	29/01/2025 12:54	Meio ambiente - Árvore ou Vegetação	2
18686029	1	PNV - 17094	29/01/2025 06:55	29/01/2025 19:31	Meio ambiente - Vento	1
18683277	1	CMH - 17021	29/01/2025 06:54	29/01/2025 09:10	Não classificada	10
18684232	1	SDEU - 17085	29/01/2025 06:55	29/01/2025 13:19	Meio ambiente - Descarga Atmosférica	1
18683554	1	JFAQ - 17081	29/01/2025 06:57	29/01/2025 10:21	Não classificada	40
18684484	1	JBT - 16295	29/01/2025 06:56	29/01/2025 14:25	Meio ambiente - Descarga Atmosférica	10
18747350	1	IOM - 15315	29/01/2025 01:25	29/01/2025 08:51	Não classificada	93
18747350	2	IOM - 15315	29/01/2025 01:25	29/01/2025 09:52	Não classificada	6
18747351	1	IOM - 15315	29/01/2025 06:56	29/01/2025 08:51	Não classificada	241

18683728	1	TSPU - 15193	29/01/2025 06:56	29/01/2025 11:03	Meio ambiente - Árvore ou Vegetação	9
18683728	2	TSPU - 15193	29/01/2025 06:56	29/01/2025 11:03	Meio ambiente - Árvore ou Vegetação	3
18687480	1	DDI - 17027	29/01/2025 06:58	30/01/2025 09:49	Meio ambiente - Descarga Atmosférica	1
18685111	1	LBD - 16305	29/01/2025 06:58	29/01/2025 16:15	Meio ambiente - Descarga Atmosférica	6
18714260	1	BHS - 17014	29/01/2025 07:00	29/01/2025 07:24	Meio ambiente - Vento	543
18684174	1	JBT - 16295	29/01/2025 07:00	29/01/2025 13:07	Não classificada	46
18685319	1	RES - 15222	29/01/2025 07:00	29/01/2025 16:57	Meio ambiente - Descarga Atmosférica	6
18683465	1	CNLU - 15164	29/01/2025 06:59	29/01/2025 10:00	Meio ambiente - Descarga Atmosférica	1
18686106	1	SGTU - 17062	29/01/2025 07:00	29/01/2025 20:10	Meio ambiente - Árvore ou Vegetação	1
18683950	1	ALSD - 17090	29/01/2025 07:01	29/01/2025 12:08	Meio ambiente - Árvore ou Vegetação	1
18683642	1	RES - 15222	29/01/2025 07:01	29/01/2025 10:41	Meio ambiente - Descarga Atmosférica	2
18683159	1	IANU - 15651	29/01/2025 07:01	29/01/2025 08:45	Meio ambiente - Vento	466
18685320	1	BRDD - 17067	29/01/2025 07:01	29/01/2025 16:21	Não classificada	23
18684235	1	ESR - 16287	29/01/2025 07:03	29/01/2025 13:29	Meio ambiente - Descarga Atmosférica	3
18684925	1	PRTU - 17057	29/01/2025 07:03	29/01/2025 15:42	Não classificada	1
18684335	1	RES - 15222	29/01/2025 07:03	29/01/2025 14:01	Meio ambiente - Vento	6
18683466	1	INPD - 15316	29/01/2025 07:02	29/01/2025 09:53	Não classificada	3
18690521	1	CETU - 15149	29/01/2025 07:03	29/01/2025 13:10	Meio ambiente - Descarga Atmosférica	1
18684234	1	MRND - 15270	29/01/2025 07:02	29/01/2025 13:34	Meio ambiente - Descarga Atmosférica	1
18685321	1	PBD - 16324	29/01/2025 07:04	29/01/2025 17:02	Meio ambiente - Descarga Atmosférica	10
18684236	1	CRM - 17026	29/01/2025 07:04	29/01/2025 13:27	Meio ambiente - Vento	1
18685322	1	MIB - 15274	29/01/2025 07:04	29/01/2025 17:20	Meio ambiente - Árvore ou Vegetação	4
18685325	1	PEB - 15249	29/01/2025 07:06	29/01/2025 17:08	Meio ambiente - Árvore ou Vegetação	18
18685324	1	BBI - 17033	29/01/2025 07:05	29/01/2025 16:31	Meio ambiente - Árvore ou Vegetação	3
18685323	1	IBYD - 15327	29/01/2025 07:05	29/01/2025 16:49	Meio ambiente - Descarga Atmosférica	1
18687599	1	UHST - 16261	29/01/2025 07:06	29/01/2025 11:55	Não classificada	4
18683770	1	OUF - 15253	29/01/2025 07:06	29/01/2025 11:14	Não classificada	1
18683467	1	DDI - 17027	29/01/2025 07:08	29/01/2025 09:53	Meio ambiente - Descarga Atmosférica	1
18685739	1	JBT - 16295	29/01/2025 07:09	29/01/2025 18:36	Meio ambiente - Descarga Atmosférica	50
18684769	1	GHE - 17029	29/01/2025 07:09	29/01/2025 15:02	Meio ambiente - Árvore ou Vegetação	1
18683081	1	PSOU - 15231	29/01/2025 07:10	29/01/2025 08:31	Não classificada	322
18722694	1	DDI - 17027	29/01/2025 07:10	29/01/2025 13:02	Meio ambiente - Vento	1
18745313	1	JFAU - 17086	29/01/2025 07:10	29/01/2025 15:09	Meio ambiente - Vento	3
18683951	1	UHSG - 15183	29/01/2025 07:11	29/01/2025 12:00	Meio ambiente - Descarga Atmosférica	3
18683347	1	PLOT - 16319	29/01/2025 07:10	29/01/2025 09:24	Meio ambiente - Descarga Atmosférica	11
18683687	1	SDEU - 17085	29/01/2025 07:11	29/01/2025 10:51	Meio ambiente - Descarga Atmosférica	2
18683907	1	RSS - 15219	29/01/2025 07:11	29/01/2025 11:52	Meio ambiente - Descarga Atmosférica	1
18683861	1	NERU - 17041	29/01/2025 07:10	29/01/2025 11:40	Meio ambiente - Descarga Atmosférica	2
18686287	1	SDED - 15215	29/01/2025 07:13	29/01/2025 20:40	Meio ambiente - Descarga Atmosférica	3
18683993	1	LAVD - 17034	29/01/2025 07:14	29/01/2025 12:13	Não classificada	2
18683993	2	LAVD - 17034	29/01/2025 07:14	29/01/2025 12:13	Não classificada	9
18739697	1	PEB - 15249	29/01/2025 07:14	29/01/2025 10:03	Meio ambiente - Descarga Atmosférica	280
18684771	1	SDEU - 17085	29/01/2025 07:14	29/01/2025 15:05	Meio ambiente - Árvore ou Vegetação	4
18683048	1	CRL - 15354	29/01/2025 07:16	29/01/2025 08:09	Meio ambiente - Descarga Atmosférica	1
18683644	1	GVSD - 17070	29/01/2025 07:15	29/01/2025 10:40	Meio ambiente - Descarga Atmosférica	28
18686107	1	GVSD - 17070	29/01/2025 07:15	29/01/2025 20:09	Meio ambiente - Árvore ou Vegetação	1
18683994	1	ORPU - 17045	29/01/2025 07:15	29/01/2025 12:13	Meio ambiente - Descarga Atmosférica	19
18685114	1	LBD - 16305	29/01/2025 07:16	29/01/2025 16:09	Meio ambiente - Descarga Atmosférica	31
18684485	1	IBAS - 17042	29/01/2025 07:15	29/01/2025 14:32	Meio ambiente - Árvore ou Vegetação	2
18684048	1	BDPD - 15114	29/01/2025 06:36	29/01/2025 12:38	Meio ambiente - Vento	10
18685326	1	CVED - 17064	29/01/2025 07:17	29/01/2025 17:19	Meio ambiente - Descarga Atmosférica	1
18690309	1	IMRU - 17096	29/01/2025 07:33	29/01/2025 12:10	Meio ambiente - Vento	96
18684926	1	JNUQ - 17038	29/01/2025 07:18	29/01/2025 15:34	Meio ambiente - Descarga Atmosférica	8
18683555	1	ESR - 16287	29/01/2025 07:19	29/01/2025 10:19	Meio ambiente - Descarga Atmosférica	9
18684237	1	CMH - 17021	29/01/2025 07:18	29/01/2025 13:36	Não classificada	2
18683408	1	SLUU - 16326	29/01/2025 07:20	29/01/2025 09:45	Meio ambiente - Árvore ou Vegetação	8
18685328	1	BHS - 17014	29/01/2025 07:20	29/01/2025 16:49	Meio ambiente - Vento	33
18683816	1	ORPU - 17045	29/01/2025 07:22	29/01/2025 11:23	Meio ambiente - Descarga Atmosférica	62
18683518	1	SDEU - 17085	29/01/2025 07:21	29/01/2025 10:05	Meio ambiente - Descarga Atmosférica	1

18684052	1	VZEU - 17091	29/01/2025 07:21	29/01/2025 12:25	Meio ambiente - Árvore ou Vegetação	1
18683689	1	SDEU - 17085	29/01/2025 07:21	29/01/2025 10:54	Meio ambiente - Descarga Atmosférica	1
18684486	1	CETU - 15149	29/01/2025 07:22	29/01/2025 14:20	Meio ambiente - Descarga Atmosférica	7
18683410	1	PTUU - 15229	29/01/2025 07:23	29/01/2025 09:48	Não classificada	29
18687600	1	VZPU - 15169	29/01/2025 07:23	30/01/2025 10:12	Meio ambiente - Descarga Atmosférica	1
18683690	1	SQNU - 17078	29/01/2025 07:23	29/01/2025 10:52	Meio ambiente - Descarga Atmosférica	1
18689224	1	BCAD - 15109	29/01/2025 07:23	30/01/2025 16:04	Meio ambiente - Descarga Atmosférica	4
18685740	1	PPUD - 15242	29/01/2025 07:23	29/01/2025 17:49	Meio ambiente - Descarga Atmosférica	1
18683519	1	SDED - 15215	29/01/2025 07:24	29/01/2025 10:14	Meio ambiente - Descarga Atmosférica	12
18683646	1	VCS - 17093	29/01/2025 07:25	29/01/2025 11:18	Meio ambiente - Vento	5
18684175	1	MFED - 15276	29/01/2025 07:25	29/01/2025 13:14	Meio ambiente - Árvore ou Vegetação	2
18683818	1	CRDT - 15356	29/01/2025 07:25	29/01/2025 11:23	Meio ambiente - Descarga Atmosférica	6
18684238	1	MDI - 16307	29/01/2025 07:25	29/01/2025 13:22	Meio ambiente - Descarga Atmosférica	1
18683771	1	NERU - 17041	29/01/2025 07:26	29/01/2025 11:15	Meio ambiente - Vento	19
18683772	1	VZPU - 15169	29/01/2025 07:26	29/01/2025 11:18	Meio ambiente - Descarga Atmosférica	41
18686869	1	LGT - 16304	29/01/2025 01:08	29/01/2025 12:12	Meio ambiente - Vento	172
18684929	1	PYN - 15228	29/01/2025 07:29	29/01/2025 15:40	Meio ambiente - Descarga Atmosférica	2
18684929	2	PYN - 15228	29/01/2025 07:29	29/01/2025 15:40	Meio ambiente - Descarga Atmosférica	1
18683348	1	GHE - 17029	29/01/2025 07:29	29/01/2025 09:32	Meio ambiente - Árvore ou Vegetação	12
18683222	1	BETT - 16265	29/01/2025 07:30	29/01/2025 09:05	Meio ambiente - Vento	2
18685990	1	LAVD - 17034	29/01/2025 07:30	29/01/2025 19:25	Meio ambiente - Descarga Atmosférica	2
18686200	1	BCV - 17013	29/01/2025 07:29	29/01/2025 20:39	Meio ambiente - Descarga Atmosférica	1
18691309	1	CPO - 17018	29/01/2025 07:30	31/01/2025 12:12	Meio ambiente - Vento	1
18683996	1	DSV - 16286	29/01/2025 07:31	29/01/2025 12:24	Meio ambiente - Descarga Atmosférica	2
18684930	1	UHTM - 15182	29/01/2025 13:14	29/01/2025 13:42	Meio ambiente - Vento	470
18683470	1	NVC - 15655	29/01/2025 07:33	29/01/2025 10:03	Meio ambiente - Descarga Atmosférica	2
18683862	1	SLAU - 17071	29/01/2025 07:33	29/01/2025 11:40	Meio ambiente - Árvore ou Vegetação	3
18683862	2	SLAU - 17071	29/01/2025 07:33	29/01/2025 11:40	Meio ambiente - Árvore ou Vegetação	3
18685116	1	MAGT - 17037	29/01/2025 07:33	29/01/2025 16:12	Meio ambiente - Descarga Atmosférica	2
18683997	1	IBAD - 17028	29/01/2025 07:33	29/01/2025 12:24	Meio ambiente - Descarga Atmosférica	430
18683997	2	IBAD - 17028	29/01/2025 07:33	29/01/2025 12:24	Meio ambiente - Descarga Atmosférica	1
18685115	1	IBYD - 15327	29/01/2025 07:32	29/01/2025 16:00	Não classificada	15
18687270	1	VCS - 17093	29/01/2025 07:35	30/01/2025 08:56	Meio ambiente - Árvore ou Vegetação	5
18685586	1	AETD - 17009	29/01/2025 07:35	29/01/2025 17:45	Meio ambiente - Vento	1
18683471	1	NPO - 15258	29/01/2025 07:35	29/01/2025 09:54	Não classificada	1
18685117	1	VCS - 17093	29/01/2025 07:34	29/01/2025 16:18	Meio ambiente - Descarga Atmosférica	3
18684630	1	DDI - 17027	29/01/2025 07:34	29/01/2025 14:37	Meio ambiente - Árvore ou Vegetação	3
18690074	1	ANAD - 15101	29/01/2025 04:46	29/01/2025 15:35	Meio ambiente - Árvore ou Vegetação	9
18690074	2	ANAD - 15101	29/01/2025 04:46	30/01/2025 15:45	Meio ambiente - Árvore ou Vegetação	1
18690075	1	ANAD - 15101	30/01/2025 09:28	30/01/2025 15:45	Meio ambiente - Árvore ou Vegetação	9
18683732	1	CITU - 17022	29/01/2025 07:36	29/01/2025 11:03	Não classificada	4
18683522	1	MCDD - 15280	29/01/2025 07:38	29/01/2025 10:04	Meio ambiente - Descarga Atmosférica	12
18687145	1	LGT - 16304	29/01/2025 07:38	30/01/2025 08:04	Meio ambiente - Vento	12
18684631	1	BSOT - 15141	29/01/2025 07:38	29/01/2025 14:39	Meio ambiente - Descarga Atmosférica	7
18684176	1	PPUD - 15242	29/01/2025 07:38	29/01/2025 13:07	Meio ambiente - Descarga Atmosférica	4
18684772	1	CRF - 15355	29/01/2025 07:37	29/01/2025 15:02	Meio ambiente - Descarga Atmosférica	5
18683284	1	MOO - 17039	29/01/2025 06:42	29/01/2025 09:30	Meio ambiente - Árvore ou Vegetação	3
18684633	1	SFIQ - 17065	29/01/2025 07:39	29/01/2025 14:41	Não classificada	2
18684773	1	JPIU - 15298	29/01/2025 07:39	29/01/2025 15:01	Meio ambiente - Descarga Atmosférica	1
18684632	1	PNV - 17094	29/01/2025 07:39	29/01/2025 14:34	Meio ambiente - Árvore ou Vegetação	1
18687540	1	UHPT - 15186	29/01/2025 07:39	30/01/2025 10:06	Meio ambiente - Árvore ou Vegetação	14
18683472	1	SSP - 15199	29/01/2025 07:39	29/01/2025 09:54	Meio ambiente - Árvore ou Vegetação	1
18683472	2	SSP - 15199	29/01/2025 07:39	29/01/2025 09:54	Meio ambiente - Árvore ou Vegetação	1
18685332	1	IPC - 15314	29/01/2025 07:41	29/01/2025 17:20	Meio ambiente - Vento	1
18690253	1	NOG - 15650	29/01/2025 07:42	30/01/2025 21:13	Meio ambiente - Árvore ou Vegetação	9
18683734	1	JBT - 16295	29/01/2025 07:49	29/01/2025 11:09	Meio ambiente - Árvore ou Vegetação	1
18684337	1	CITU - 17022	29/01/2025 07:44	29/01/2025 13:42	Meio ambiente - Descarga Atmosférica	11
18685589	1	UHMS - 17082	29/01/2025 07:46	29/01/2025 17:51	Meio ambiente - Descarga Atmosférica	1
18684931	1	BCAD - 15109	29/01/2025 07:46	29/01/2025 15:33	Meio ambiente - Árvore ou Vegetação	28

18684239	1	GHE - 17029	29/01/2025 07:46	29/01/2025 13:20	Meio ambiente - Árvore ou Vegetação	2
18684774	1	JFAU - 17086	29/01/2025 07:45	29/01/2025 15:09	Meio ambiente - Descarga Atmosférica	1
18685334	1	RES - 15222	29/01/2025 07:48	29/01/2025 16:49	Meio ambiente - Descarga Atmosférica	6
18684134	1	CGAU - 15150	29/01/2025 07:48	29/01/2025 12:53	Não classificada	20
18686986	1	MIB - 15274	29/01/2025 10:04	29/01/2025 14:17	Meio ambiente - Árvore ou Vegetação	2
18685882	1	CNLU - 15164	29/01/2025 07:51	29/01/2025 18:59	Meio ambiente - Descarga Atmosférica	2
18684934	1	SFIQ - 17065	29/01/2025 10:17	29/01/2025 15:49	Meio ambiente - Vento	31
18684934	2	SFIQ - 17065	29/01/2025 10:17	29/01/2025 15:49	Meio ambiente - Vento	3
18688240	1	JNUQ - 17038	29/01/2025 07:52	30/01/2025 12:54	Meio ambiente - Árvore ou Vegetação	2
18685883	1	PBD - 16324	29/01/2025 07:52	29/01/2025 18:39	Meio ambiente - Descarga Atmosférica	1
18687737	1	JNUQ - 17038	29/01/2025 07:52	30/01/2025 10:48	Meio ambiente - Árvore ou Vegetação	2
18683351	1	BDPD - 15114	29/01/2025 07:54	29/01/2025 09:35	Meio ambiente - Vento	2
18683952	1	PIUD - 17054	29/01/2025 07:53	29/01/2025 12:07	Meio ambiente - Descarga Atmosférica	1
18688326	1	CISL - 16282	29/01/2025 07:53	30/01/2025 13:18	Meio ambiente - Descarga Atmosférica	1
18685742	1	RCA - 15223	29/01/2025 07:53	29/01/2025 18:35	Não classificada	1
18685742	2	RCA - 15223	29/01/2025 07:53	29/01/2025 18:35	Não classificada	18
18695508	1	LGT - 16304	29/01/2025 08:00	01/02/2025 16:33	Meio ambiente - Descarga Atmosférica	2
18683556	1	SDED - 15215	29/01/2025 07:55	29/01/2025 10:22	Meio ambiente - Descarga Atmosférica	4
18685335	1	PNV - 17094	29/01/2025 07:56	29/01/2025 16:49	Meio ambiente - Descarga Atmosférica	15
18683647	1	GHE - 17029	29/01/2025 07:55	29/01/2025 10:47	Meio ambiente - Descarga Atmosférica	1
18691813	1	BETT - 16265	29/01/2025 07:56	31/01/2025 14:32	Meio ambiente - Descarga Atmosférica	3
18684933	1	FRUD - 17059	29/01/2025 07:55	29/01/2025 15:43	Não classificada	1
18684493	1	CVED - 17064	29/01/2025 07:57	29/01/2025 14:23	Meio ambiente - Árvore ou Vegetação	4
18684936	1	CITU - 17022	29/01/2025 10:00	29/01/2025 15:50	Meio ambiente - Árvore ou Vegetação	1
18684936	2	CITU - 17022	29/01/2025 10:00	29/01/2025 15:50	Meio ambiente - Árvore ou Vegetação	16
18683737	1	ITDD - 16294	29/01/2025 08:05	29/01/2025 11:05	Meio ambiente - Vento	27
18688686	1	RSS - 15219	29/01/2025 07:58	30/01/2025 14:29	Meio ambiente - Descarga Atmosférica	11
18683736	1	RES - 15222	29/01/2025 07:58	29/01/2025 11:05	Meio ambiente - Descarga Atmosférica	4
18684242	1	SGTU - 17062	29/01/2025 07:59	29/01/2025 13:39	Meio ambiente - Descarga Atmosférica	1
18694410	1	JBT - 16295	29/01/2025 07:59	01/02/2025 11:07	Meio ambiente - Descarga Atmosférica	2
18685121	1	UHSG - 15183	29/01/2025 07:59	29/01/2025 16:05	Meio ambiente - Árvore ou Vegetação	22
18683352	1	MCDD - 15280	29/01/2025 07:59	29/01/2025 09:37	Meio ambiente - Árvore ou Vegetação	20
18683909	1	BCSQ - 17010	29/01/2025 07:59	29/01/2025 11:51	Meio ambiente - Descarga Atmosférica	1
18683083	1	UNIT - 17083	29/01/2025 07:14	29/01/2025 08:31	Não classificada	227
18685122	1	RSS - 15219	29/01/2025 08:02	29/01/2025 16:16	Meio ambiente - Descarga Atmosférica	2
18684935	1	MOO - 17039	29/01/2025 08:02	29/01/2025 15:49	Meio ambiente - Árvore ou Vegetação	1
18687317	1	FCS - 15340	29/01/2025 08:02	30/01/2025 09:01	Não classificada	4
18709803	1	AFNU - 17015	29/01/2025 04:23	29/01/2025 08:25	Meio ambiente - Vento	116
18684054	1	SDED - 15215	29/01/2025 08:03	29/01/2025 12:35	Meio ambiente - Descarga Atmosférica	2
18683286	1	PSAU - 16323	29/01/2025 08:03	29/01/2025 09:14	Meio ambiente - Vento	1
18683953	1	MIB - 15274	29/01/2025 08:03	29/01/2025 12:07	Meio ambiente - Descarga Atmosférica	1
18684244	1	MTZ - 15267	29/01/2025 08:05	29/01/2025 13:38	Meio ambiente - Árvore ou Vegetação	1
18686605	1	JDN - 16298	29/01/2025 14:13	29/01/2025 14:50	Meio ambiente - Árvore ou Vegetação	1
18685336	1	PDP - 15646	29/01/2025 08:06	29/01/2025 16:42	Não classificada	1
18685336	2	PDP - 15646	29/01/2025 08:06	29/01/2025 16:42	Não classificada	16
18684779	1	IIGT - 15320	29/01/2025 08:06	29/01/2025 15:20	Meio ambiente - Árvore ou Vegetação	1
18685124	1	MRND - 15270	29/01/2025 08:06	29/01/2025 16:15	Meio ambiente - Descarga Atmosférica	1
18714261	1	SRS - 17060	29/01/2025 08:08	30/01/2025 10:35	Meio ambiente - Vento	2
18683910	1	IANU - 15651	29/01/2025 08:08	29/01/2025 11:49	Meio ambiente - Vento	1
18683287	1	URAS - 16338	29/01/2025 08:09	29/01/2025 09:11	Meio ambiente - Vento	17
18683738	1	CMH - 17021	29/01/2025 08:09	29/01/2025 11:11	Não classificada	3
18684781	1	SND - 15203	29/01/2025 08:10	29/01/2025 15:21	Meio ambiente - Descarga Atmosférica	3
18685338	1	GHE - 17029	29/01/2025 08:09	29/01/2025 17:17	Meio ambiente - Descarga Atmosférica	1
18683733	1	SQNU - 17078	29/01/2025 07:37	29/01/2025 11:01	Não classificada	3
18685590	1	ELMU - 17088	29/01/2025 08:12	29/01/2025 17:37	Não classificada	1
18685948	1	CMD - 15158	29/01/2025 08:11	29/01/2025 19:08	Meio ambiente - Descarga Atmosférica	4
18683775	1	TCSD - 16336	29/01/2025 08:12	29/01/2025 11:12	Não classificada	1
18683822	1	SND - 15203	29/01/2025 08:12	29/01/2025 11:24	Meio ambiente - Descarga Atmosférica	2
18684495	1	PBD - 16324	29/01/2025 08:12	29/01/2025 14:10	Meio ambiente - Descarga Atmosférica	1

18691461	1	UHMS - 17082	29/01/2025 08:11	31/01/2025 13:07	Meio ambiente - Árvore ou Vegetação	4
18684782	1	CGAU - 15150	29/01/2025 08:12	29/01/2025 15:15	Meio ambiente - Descarga Atmosférica	1
18728450	1	PSAU - 16323	29/01/2025 08:11	29/01/2025 11:16	Meio ambiente - Descarga Atmosférica	9
18683209	1	JFAO - 16302	29/01/2025 04:26	29/01/2025 08:56	Meio ambiente - Descarga Atmosférica	3
18684136	1	NES - 17043	29/01/2025 08:16	29/01/2025 12:58	Meio ambiente - Vento	3
18683824	1	SDEU - 17085	29/01/2025 08:17	29/01/2025 11:25	Meio ambiente - Descarga Atmosférica	1
18689027	1	UHPT - 15186	29/01/2025 08:17	30/01/2025 15:47	Meio ambiente - Descarga Atmosférica	1
18689027	2	UHPT - 15186	29/01/2025 08:17	30/01/2025 15:47	Meio ambiente - Descarga Atmosférica	6
18683773	1	ORPU - 17045	29/01/2025 07:29	29/01/2025 11:22	Não classificada	42
18683776	1	CTR - 15351	29/01/2025 08:18	29/01/2025 11:20	Não classificada	1
18687236	1	LBD - 16305	29/01/2025 08:18	30/01/2025 08:43	Meio ambiente - Descarga Atmosférica	2
18687236	2	LBD - 16305	29/01/2025 08:18	30/01/2025 08:43	Meio ambiente - Descarga Atmosférica	6
18684055	1	JBT - 16295	29/01/2025 08:18	29/01/2025 12:31	Meio ambiente - Vento	17
18684496	1	UHJS - 17080	29/01/2025 08:18	29/01/2025 14:31	Meio ambiente - Vento	1
18683648	1	TOE - 15195	29/01/2025 08:19	29/01/2025 10:38	Meio ambiente - Árvore ou Vegetação	3
18683612	1	BHBN - 17048	29/01/2025 08:19	29/01/2025 10:32	Não classificada	124
18685342	1	IPC - 15314	29/01/2025 08:20	29/01/2025 17:09	Meio ambiente - Vento	2
18683778	1	IRO - 15312	29/01/2025 08:21	29/01/2025 11:14	Meio ambiente - Descarga Atmosférica	15
18687883	1	SUI - 17069	29/01/2025 08:21	30/01/2025 11:25	Meio ambiente - Descarga Atmosférica	1
18684637	1	PMSU - 17092	29/01/2025 08:21	29/01/2025 14:42	Meio ambiente - Descarga Atmosférica	1
18684497	1	ADOD - 15095	29/01/2025 08:21	29/01/2025 14:14	Meio ambiente - Vento	1
18683700	1	CRL - 15354	29/01/2025 08:28	29/01/2025 10:59	Meio ambiente - Descarga Atmosférica	1
18684939	1	GHE - 17029	29/01/2025 08:23	29/01/2025 15:38	Não classificada	2
18684939	2	GHE - 17029	29/01/2025 08:23	29/01/2025 15:38	Não classificada	3
18684939	3	GHE - 17029	29/01/2025 08:23	29/01/2025 15:38	Não classificada	13
18684137	1	SDEU - 17085	29/01/2025 08:23	29/01/2025 12:53	Meio ambiente - Vento	99
18683561	1	IBAD - 17028	29/01/2025 08:22	29/01/2025 10:23	Meio ambiente - Árvore ou Vegetação	13
18685886	1	BMN - 15134	29/01/2025 08:25	29/01/2025 18:52	Meio ambiente - Descarga Atmosférica	1
18683698	1	PRSD - 16316	29/01/2025 08:24	29/01/2025 10:56	Meio ambiente - Descarga Atmosférica	1
18684498	1	ULAU - 16339	29/01/2025 08:24	29/01/2025 14:22	Meio ambiente - Descarga Atmosférica	8
18688116	1	UHPT - 15186	29/01/2025 08:24	30/01/2025 12:06	Meio ambiente - Descarga Atmosférica	1
18726665	1	CRM - 17026	29/01/2025 08:33	29/01/2025 08:39	Não classificada	3
18726665	2	CRM - 17026	29/01/2025 08:33	29/01/2025 08:39	Não classificada	30
18726665	2	IPC - 15314	29/01/2025 08:33	29/01/2025 08:39	Não classificada	502
18726665	3	CRM - 17026	29/01/2025 08:33	29/01/2025 08:39	Não classificada	111
18726665	3	IPC - 15314	29/01/2025 08:33	29/01/2025 08:39	Não classificada	62
18683552	1	CRDT - 15356	29/01/2025 05:57	29/01/2025 10:20	Meio ambiente - Descarga Atmosférica	13
18686090	1	PIUD - 17054	29/01/2025 08:36	29/01/2025 08:45	Meio ambiente - Árvore ou Vegetação	133
18686090	2	PIUD - 17054	29/01/2025 08:36	29/01/2025 08:45	Meio ambiente - Árvore ou Vegetação	1
18686091	1	PIUD - 17054	29/01/2025 08:45	29/01/2025 10:03	Meio ambiente - Árvore ou Vegetação	88
18686091	2	PIUD - 17054	29/01/2025 08:45	29/01/2025 15:47	Meio ambiente - Árvore ou Vegetação	26
18686091	3	PIUD - 17054	29/01/2025 08:45	29/01/2025 16:54	Meio ambiente - Árvore ou Vegetação	11
18686091	4	PIUD - 17054	29/01/2025 08:45	29/01/2025 16:54	Meio ambiente - Árvore ou Vegetação	1
18686091	5	PIUD - 17054	29/01/2025 08:45	29/01/2025 17:11	Meio ambiente - Árvore ou Vegetação	8
18686092	1	PIUD - 17054	29/01/2025 13:00	29/01/2025 20:17	Meio ambiente - Árvore ou Vegetação	10
18685594	1	PTID - 17052	29/01/2025 08:28	29/01/2025 17:31	Meio ambiente - Árvore ou Vegetação	2
18684942	2	UHPT - 15186	29/01/2025 08:28	29/01/2025 15:37	Meio ambiente - Descarga Atmosférica	1
18684942	3	UHPT - 15186	29/01/2025 08:28	29/01/2025 15:37	Meio ambiente - Descarga Atmosférica	2
18683740	1	NERU - 17041	29/01/2025 08:27	29/01/2025 11:01	Meio ambiente - Descarga Atmosférica	6
18683613	1	BDPD - 15114	29/01/2025 08:27	29/01/2025 10:32	Meio ambiente - Descarga Atmosférica	1
18683291	1	INPD - 15316	29/01/2025 08:27	29/01/2025 09:22	Meio ambiente - Vento	6
18683912	1	PRSU - 15239	29/01/2025 08:28	29/01/2025 11:58	Meio ambiente - Vento	1
18684785	1	PNV - 17094	29/01/2025 08:29	29/01/2025 15:21	Meio ambiente - Descarga Atmosférica	1
18684785	2	PNV - 17094	29/01/2025 08:29	29/01/2025 15:21	Meio ambiente - Descarga Atmosférica	97
18685343	1	MUT - 15266	29/01/2025 08:29	29/01/2025 17:03	Meio ambiente - Descarga Atmosférica	28
18720616	1	SGTU - 17062	29/01/2025 08:29	29/01/2025 12:51	Meio ambiente - Descarga Atmosférica	1
18685346	1	JFAQ - 17081	29/01/2025 08:31	29/01/2025 17:08	Meio ambiente - Vento	40
18683701	1	BHPM - 16275	29/01/2025 08:31	29/01/2025 10:53	Meio ambiente - Árvore ou Vegetação	90
18685344	1	RES - 15222	29/01/2025 08:29	29/01/2025 16:59	Meio ambiente - Descarga Atmosférica	4

18687146	1	MCLQ - 17040	29/01/2025 08:30	30/01/2025 07:56	Meio ambiente - Descarga Atmosférica	4
18687146	2	MCLQ - 17040	29/01/2025 08:30	30/01/2025 07:56	Meio ambiente - Descarga Atmosférica	5
18684499	1	GHE - 17029	29/01/2025 08:30	29/01/2025 14:15	Meio ambiente - Descarga Atmosférica	1
18684786	1	DDI - 17027	29/01/2025 08:30	29/01/2025 15:13	Meio ambiente - Árvore ou Vegetação	15
18714262	1	BDPD - 15114	29/01/2025 15:41	29/01/2025 16:45	Meio ambiente - Vento	40
18684500	1	PTID - 17052	29/01/2025 08:33	29/01/2025 14:15	Meio ambiente - Vento	5
18684500	2	PTID - 17052	29/01/2025 08:33	29/01/2025 14:15	Meio ambiente - Vento	2
18684007	1	CITU - 17022	29/01/2025 08:32	29/01/2025 12:23	Meio ambiente - Vento	1
18685347	1	CMD - 15158	29/01/2025 08:32	29/01/2025 16:22	Meio ambiente - Descarga Atmosférica	1
18689029	1	RES - 15222	29/01/2025 08:32	30/01/2025 15:44	Meio ambiente - Descarga Atmosférica	2
18687942	1	DDI - 17027	29/01/2025 08:34	30/01/2025 11:31	Meio ambiente - Árvore ou Vegetação	2
18714263	1	SUI - 17069	29/01/2025 08:44	29/01/2025 10:17	Meio ambiente - Árvore ou Vegetação	10
18714263	2	SUI - 17069	29/01/2025 08:44	29/01/2025 10:17	Meio ambiente - Árvore ou Vegetação	2219
18714263	3	SUI - 17069	29/01/2025 08:44	29/01/2025 10:17	Meio ambiente - Árvore ou Vegetação	26
18714263	4	SUI - 17069	29/01/2025 08:44	29/01/2025 11:35	Meio ambiente - Árvore ou Vegetação	4
18714263	5	SUI - 17069	29/01/2025 08:44	29/01/2025 11:35	Meio ambiente - Árvore ou Vegetação	1059
18714263	6	SUI - 17069	29/01/2025 08:44	29/01/2025 11:35	Meio ambiente - Árvore ou Vegetação	1
18714263	7	SUI - 17069	29/01/2025 08:44	29/01/2025 11:40	Meio ambiente - Árvore ou Vegetação	86
18714263	8	SUI - 17069	29/01/2025 08:44	29/01/2025 11:40	Meio ambiente - Árvore ou Vegetação	47
18714263	9	SUI - 17069	29/01/2025 08:44	29/01/2025 16:31	Meio ambiente - Árvore ou Vegetação	12
18714263	10	SUI - 17069	29/01/2025 08:44	29/01/2025 16:31	Meio ambiente - Árvore ou Vegetação	254
18683615	1	JFAQ - 17081	29/01/2025 08:36	29/01/2025 10:37	Meio ambiente - Vento	1
18683529	1	TSPU - 15193	29/01/2025 08:35	29/01/2025 10:12	Meio ambiente - Vento	138
18683651	1	SLAT - 15208	29/01/2025 08:35	29/01/2025 10:46	Meio ambiente - Árvore ou Vegetação	2
18683702	1	ALSD - 17090	29/01/2025 08:32	29/01/2025 10:58	Não classificada	1
18683212	1	OLV - 15255	29/01/2025 06:13	29/01/2025 09:05	Meio ambiente - Descarga Atmosférica	1
18683416	1	ANAD - 15101	29/01/2025 08:37	29/01/2025 09:50	Meio ambiente - Descarga Atmosférica	53
18684139	1	AXAU - 17076	29/01/2025 08:37	29/01/2025 12:58	Não classificada	1
18683697	1	UHMS - 17082	29/01/2025 08:18	29/01/2025 11:00	Meio ambiente - Descarga Atmosférica	1
18683913	1	CRL - 15354	29/01/2025 08:41	29/01/2025 11:50	Não classificada	1
18684140	1	CRL - 15354	29/01/2025 08:41	29/01/2025 12:56	Meio ambiente - Descarga Atmosférica	1
18684058	1	EPS - 15341	29/01/2025 08:41	29/01/2025 12:24	Não classificada	26
18683955	1	ORPU - 17045	29/01/2025 08:40	29/01/2025 12:01	Meio ambiente - Descarga Atmosférica	3
18683704	1	ENC - 15343	29/01/2025 08:41	29/01/2025 10:51	Meio ambiente - Árvore ou Vegetação	1
18684788	1	MUT - 15266	29/01/2025 08:41	29/01/2025 15:08	Meio ambiente - Descarga Atmosférica	1
18684181	1	SDEU - 17085	29/01/2025 08:43	29/01/2025 13:15	Meio ambiente - Descarga Atmosférica	2
18684502	1	BRDD - 17067	29/01/2025 08:43	29/01/2025 14:23	Não classificada	1
18689937	1	ILIU - 16291	29/01/2025 08:43	30/01/2025 19:00	Meio ambiente - Vento	1
18686053	1	CMD - 15158	29/01/2025 08:43	29/01/2025 19:43	Meio ambiente - Descarga Atmosférica	16
18684945	1	IUAU - 17031	29/01/2025 08:42	29/01/2025 15:31	Meio ambiente - Descarga Atmosférica	1
18684506	1	SLUD - 16327	29/01/2025 08:54	29/01/2025 10:40	Meio ambiente - Vento	13
18683566	1	URAU - 17079	29/01/2025 08:44	29/01/2025 10:17	Meio ambiente - Vento	72
18685598	1	ARID - 15104	29/01/2025 08:56	29/01/2025 11:17	Meio ambiente - Árvore ou Vegetação	3
18685351	1	RES - 15222	29/01/2025 08:45	29/01/2025 17:19	Meio ambiente - Descarga Atmosférica	3
18683652	1	MUT - 15266	29/01/2025 08:45	29/01/2025 10:40	Meio ambiente - Descarga Atmosférica	1
18683742	1	PPUD - 15242	29/01/2025 08:46	29/01/2025 11:08	Meio ambiente - Descarga Atmosférica	11
18683868	1	CMD - 15158	29/01/2025 08:46	29/01/2025 11:34	Meio ambiente - Árvore ou Vegetação	164
18683868	2	CMD - 15158	29/01/2025 08:46	29/01/2025 11:34	Meio ambiente - Árvore ou Vegetação	1
18685352	1	IGRU - 17030	29/01/2025 08:46	29/01/2025 17:04	Meio ambiente - Vento	2
18683915	1	PEB - 15249	29/01/2025 08:47	29/01/2025 11:49	Meio ambiente - Vento	11
18755560	1	CRM - 17026	29/01/2025 08:47	29/01/2025 10:52	Meio ambiente - Vento	14
18755560	2	CRM - 17026	29/01/2025 08:47	29/01/2025 10:52	Meio ambiente - Vento	15
18683654	1	PPS - 16315	29/01/2025 08:49	29/01/2025 10:29	Meio ambiente - Descarga Atmosférica	1
18686401	1	BCV - 17013	29/01/2025 08:49	29/01/2025 21:15	Meio ambiente - Descarga Atmosférica	17
18684640	1	ACSU - 15094	29/01/2025 08:48	29/01/2025 14:47	Meio ambiente - Árvore ou Vegetação	1
18684950	1	PTID - 17052	29/01/2025 08:49	29/01/2025 15:37	Meio ambiente - Vento	1
18683655	1	ORPU - 17045	29/01/2025 08:50	29/01/2025 10:45	Não classificada	27
18685994	1	SFIQ - 17065	29/01/2025 10:30	29/01/2025 16:29	Meio ambiente - Vento	38
18684790	1	MCDD - 15280	29/01/2025 08:48	29/01/2025 15:12	Meio ambiente - Vento	1

18683869	1	ARID - 15104	29/01/2025 08:52	29/01/2025 11:43	Meio ambiente - Descarga Atmosférica	1
18684347	1	MCDD - 15280	29/01/2025 08:52	29/01/2025 13:47	Meio ambiente - Vento	2
18685354	1	BCAD - 15109	29/01/2025 08:53	29/01/2025 16:51	Meio ambiente - Descarga Atmosférica	1
18686870	1	PRRU - 15241	29/01/2025 08:53	30/01/2025 00:18	Meio ambiente - Descarga Atmosférica	11
18685353	1	PMSD - 17049	29/01/2025 08:53	29/01/2025 17:08	Meio ambiente - Descarga Atmosférica	1
18685129	1	PBD - 16324	29/01/2025 08:54	29/01/2025 16:14	Meio ambiente - Descarga Atmosférica	8
18684142	1	MUT - 15266	29/01/2025 08:54	29/01/2025 12:54	Meio ambiente - Vento	2
18684352	1	IGRU - 17030	29/01/2025 09:05	29/01/2025 14:00	Meio ambiente - Vento	6
18684348	1	BDPD - 15114	29/01/2025 08:55	29/01/2025 13:57	Meio ambiente - Descarga Atmosférica	1
18684642	1	UNIT - 17083	29/01/2025 08:56	29/01/2025 14:55	Meio ambiente - Descarga Atmosférica	2
18684953	1	SFIQ - 17065	29/01/2025 08:56	29/01/2025 15:40	Meio ambiente - Árvore ou Vegetação	2
18684008	1	JBT - 16295	29/01/2025 08:55	29/01/2025 12:18	Meio ambiente - Vento	1
18689389	1	BOED - 15137	29/01/2025 08:57	30/01/2025 17:06	Meio ambiente - Vento	1
18684643	1	FMA - 17055	29/01/2025 08:57	29/01/2025 14:45	Meio ambiente - Árvore ou Vegetação	2
18684350	1	GHE - 17029	29/01/2025 08:57	29/01/2025 14:07	Meio ambiente - Descarga Atmosférica	15
18685131	1	IUAU - 17031	29/01/2025 08:57	29/01/2025 16:04	Meio ambiente - Descarga Atmosférica	2
18722550	1	LNT - 17035	29/01/2025 05:49	29/01/2025 10:31	Não classificada	302
18683743	1	NERU - 17041	29/01/2025 08:58	29/01/2025 11:11	Meio ambiente - Descarga Atmosférica	11
18685132	1	BCAD - 15109	29/01/2025 08:58	29/01/2025 16:00	Meio ambiente - Descarga Atmosférica	13
18684061	1	UHGF - 15191	29/01/2025 05:50	29/01/2025 12:50	Meio ambiente - Árvore ou Vegetação	2
18684061	2	UHGF - 15191	29/01/2025 05:50	29/01/2025 12:50	Meio ambiente - Árvore ou Vegetação	94
18683782	1	ITDD - 16294	29/01/2025 09:06	29/01/2025 11:12	Meio ambiente - Vento	27
18683531	1	URAS - 16338	29/01/2025 09:04	29/01/2025 10:13	Não classificada	22
18683918	1	GHE - 17029	29/01/2025 09:04	29/01/2025 11:56	Meio ambiente - Descarga Atmosférica	1
18683870	1	MUT - 15266	29/01/2025 09:03	29/01/2025 11:42	Meio ambiente - Descarga Atmosférica	1
18684792	1	SFIQ - 17065	29/01/2025 09:04	29/01/2025 15:05	Não classificada	2
18684509	1	ORPU - 17045	29/01/2025 09:03	29/01/2025 14:16	Meio ambiente - Descarga Atmosférica	3
18694049	1	NVSU - 17053	29/01/2025 09:04	01/02/2025 08:48	Meio ambiente - Descarga Atmosférica	1
18683549	1	SDEU - 17085	29/01/2025 04:54	29/01/2025 10:16	Meio ambiente - Descarga Atmosférica	20
18683549	2	SDEU - 17085	29/01/2025 04:54	29/01/2025 10:16	Meio ambiente - Descarga Atmosférica	7
18683549	3	SDEU - 17085	29/01/2025 04:54	29/01/2025 10:16	Meio ambiente - Descarga Atmosférica	17
18687147	1	PTE - 17056	29/01/2025 09:05	30/01/2025 08:11	Meio ambiente - Descarga Atmosférica	4
18684955	1	INPD - 15316	29/01/2025 09:05	29/01/2025 15:26	Não classificada	1
18685601	1	PRSU - 15239	29/01/2025 09:20	29/01/2025 09:23	Não classificada	5391
18685602	1	PRSU - 15239	29/01/2025 09:20	29/01/2025 09:23	Não classificada	4619
18685602	2	PRSU - 15239	29/01/2025 09:20	29/01/2025 09:23	Não classificada	1106
18685602	3	PRSU - 15239	29/01/2025 09:20	29/01/2025 09:23	Não classificada	5
18685602	4	PRSU - 15239	29/01/2025 09:20	29/01/2025 09:23	Não classificada	79
18685602	5	PRSU - 15239	29/01/2025 09:20	29/01/2025 09:23	Não classificada	2
18683692	1	CRDT - 15356	29/01/2025 07:26	29/01/2025 10:50	Meio ambiente - Descarga Atmosférica	23
18712534	1	UHJS - 17080	29/01/2025 09:19	29/01/2025 13:10	Meio ambiente - Vento	8
18683827	1	JBT - 16295	29/01/2025 09:07	29/01/2025 11:23	Meio ambiente - Vento	4
18683571	1	INPD - 15316	29/01/2025 09:07	29/01/2025 10:18	Meio ambiente - Descarga Atmosférica	3
18685134	1	JTAD - 15295	29/01/2025 09:07	29/01/2025 16:13	Meio ambiente - Vento	2
18685360	1	ANAD - 15101	29/01/2025 09:07	29/01/2025 16:43	Meio ambiente - Vento	2
18685359	1	UNIT - 17083	29/01/2025 09:07	29/01/2025 16:43	Meio ambiente - Descarga Atmosférica	42
18696668	1	CVED - 17064	29/01/2025 09:07	29/01/2025 13:57	Não classificada	1
18683857	1	JFAU - 17086	29/01/2025 00:05	29/01/2025 11:44	Meio ambiente - Árvore ou Vegetação	1
18685888	1	CETU - 15149	29/01/2025 09:08	29/01/2025 18:57	Não classificada	1
18684956	1	IRO - 15312	29/01/2025 09:08	29/01/2025 15:33	Meio ambiente - Vento	1
18684353	1	CRM - 17026	29/01/2025 09:08	29/01/2025 13:42	Meio ambiente - Vento	3
18686841	1	SEG - 17068	29/01/2025 09:08	29/01/2025 23:36	Meio ambiente - Descarga Atmosférica	3
18685748	1	RSS - 15219	29/01/2025 09:11	29/01/2025 18:21	Meio ambiente - Árvore ou Vegetação	2
18685887	1	MUZD - 17044	29/01/2025 08:58	29/01/2025 18:45	Meio ambiente - Vento	1
18684143	1	BCAD - 15109	29/01/2025 09:12	29/01/2025 13:04	Meio ambiente - Descarga Atmosférica	2
18684062	1	CMD - 15158	29/01/2025 09:12	29/01/2025 12:27	Não classificada	3
18685362	1	PNV - 17094	29/01/2025 09:12	29/01/2025 16:40	Meio ambiente - Descarga Atmosférica	11
18684957	1	IGRU - 17030	29/01/2025 09:12	29/01/2025 15:49	Meio ambiente - Descarga Atmosférica	2
18686288	1	GVSD - 17070	29/01/2025 11:00	29/01/2025 17:30	Meio ambiente - Inundação	2

18684354	1	ILIU - 16291	29/01/2025 09:14	29/01/2025 14:03	Meio ambiente - Descarga Atmosférica	1
18683828	1	BCAD - 15109	29/01/2025 09:21	29/01/2025 11:33	Meio ambiente - Descarga Atmosférica	9
18683745	1	OLV - 15255	29/01/2025 09:14	29/01/2025 11:09	Meio ambiente - Descarga Atmosférica	1
18684794	1	BCAD - 15109	29/01/2025 09:13	29/01/2025 15:20	Meio ambiente - Descarga Atmosférica	5
18688060	1	VZPU - 15169	30/01/2025 09:50	30/01/2025 10:55	Meio ambiente - Árvore ou Vegetação	102
18683872	1	BHGT - 16274	29/01/2025 09:16	29/01/2025 11:40	Meio ambiente - Descarga Atmosférica	17
18684114	1	PIUD - 17054	29/01/2025 09:16	29/01/2025 12:40	Meio ambiente - Descarga Atmosférica	65
18684958	1	UHGF - 15191	29/01/2025 09:15	29/01/2025 15:47	Meio ambiente - Vento	8
18685365	1	PNV - 17094	29/01/2025 09:15	29/01/2025 16:27	Meio ambiente - Árvore ou Vegetação	1
18683573	1	MRND - 15270	29/01/2025 09:50	29/01/2025 10:44	Meio ambiente - Árvore ou Vegetação	12
18694614	1	SND - 15203	29/01/2025 09:17	01/02/2025 12:14	Meio ambiente - Descarga Atmosférica	1
18684928	1	INPD - 15316	29/01/2025 07:28	29/01/2025 15:29	Meio ambiente - Árvore ou Vegetação	1
18684647	1	ORPU - 17045	29/01/2025 09:18	29/01/2025 14:48	Meio ambiente - Vento	2
18688059	1	RSS - 15219	29/01/2025 09:19	30/01/2025 11:53	Meio ambiente - Descarga Atmosférica	1
18683919	1	RES - 15222	29/01/2025 09:19	29/01/2025 11:48	Meio ambiente - Descarga Atmosférica	20
18685949	1	MNN - 15273	29/01/2025 09:13	29/01/2025 19:14	Meio ambiente - Vento	1
18684249	1	BCAD - 15109	29/01/2025 09:18	29/01/2025 13:23	Meio ambiente - Descarga Atmosférica	1
18685366	1	BCV - 17013	29/01/2025 09:20	29/01/2025 16:27	Meio ambiente - Vento	1
18690372	1	MUT - 15266	29/01/2025 09:32	29/01/2025 16:00	Meio ambiente - Árvore ou Vegetação	12
18690373	1	MUT - 15266	30/01/2025 12:11	30/01/2025 15:03	Meio ambiente - Árvore ou Vegetação	12
18684648	1	RES - 15222	29/01/2025 09:21	29/01/2025 14:53	Meio ambiente - Vento	30
18684649	1	CRL - 15354	29/01/2025 09:22	29/01/2025 14:52	Meio ambiente - Descarga Atmosférica	1
18687823	1	PBD - 16324	29/01/2025 09:22	30/01/2025 11:06	Meio ambiente - Descarga Atmosférica	1
18683574	1	UNIT - 17083	29/01/2025 09:33	29/01/2025 10:06	Meio ambiente - Vento	1
18684513	1	ALSD - 17090	29/01/2025 09:23	29/01/2025 14:29	Meio ambiente - Descarga Atmosférica	1
18684358	1	BSOT - 15141	29/01/2025 00:45	29/01/2025 12:32	Meio ambiente - Descarga Atmosférica	127
18684360	1	BSOT - 15141	29/01/2025 10:27	29/01/2025 12:32	Meio ambiente - Descarga Atmosférica	169
18684361	1	BSOT - 15141	29/01/2025 12:57	29/01/2025 13:01	Meio ambiente - Descarga Atmosférica	143
18685750	1	CETU - 15149	29/01/2025 09:25	29/01/2025 18:17	Meio ambiente - Descarga Atmosférica	3
18684251	1	JFAU - 17086	29/01/2025 09:25	29/01/2025 13:16	Meio ambiente - Árvore ou Vegetação	21
18684250	1	SLUD - 16327	29/01/2025 09:25	29/01/2025 13:26	Meio ambiente - Vento	7
18683920	1	IOM - 15315	29/01/2025 09:25	29/01/2025 11:52	Meio ambiente - Árvore ou Vegetação	3
18683785	1	PIUD - 17054	29/01/2025 09:24	29/01/2025 11:22	Meio ambiente - Árvore ou Vegetação	1
18683617	1	BMO - 15135	29/01/2025 09:25	29/01/2025 10:27	Meio ambiente - Árvore ou Vegetação	94
18684357	1	PMSD - 17049	29/01/2025 09:26	29/01/2025 14:04	Meio ambiente - Descarga Atmosférica	3
18685606	1	PBD - 16324	29/01/2025 09:28	29/01/2025 17:57	Meio ambiente - Descarga Atmosférica	3
18684961	1	BRL - 15140	29/01/2025 09:28	29/01/2025 15:26	Meio ambiente - Árvore ou Vegetação	5
18683810	1	CISL - 16282	29/01/2025 05:00	29/01/2025 11:33	Não classificada	7
18683513	1	IBAD - 17028	29/01/2025 04:55	29/01/2025 10:14	Meio ambiente - Descarga Atmosférica	17
18683602	1	IBAD - 17028	29/01/2025 05:42	29/01/2025 10:30	Meio ambiente - Descarga Atmosférica	1
18683464	1	IBAD - 17028	29/01/2025 06:42	29/01/2025 10:01	Meio ambiente - Descarga Atmosférica	4
18686693	1	CRM - 17026	29/01/2025 04:26	29/01/2025 13:11	Meio ambiente - Vento	1
18686694	1	CRM - 17026	29/01/2025 10:02	29/01/2025 12:56	Meio ambiente - Vento	38
18686695	1	CRM - 17026	29/01/2025 13:54	29/01/2025 16:01	Meio ambiente - Vento	1
18684012	1	PNV - 17094	29/01/2025 09:51	29/01/2025 12:30	Meio ambiente - Descarga Atmosférica	40
18714266	1	VCS - 17093	29/01/2025 00:32	29/01/2025 17:46	Meio ambiente - Vento	95
18714266	2	VCS - 17093	29/01/2025 00:32	30/01/2025 16:00	Meio ambiente - Vento	7
18714267	1	VCS - 17093	30/01/2025 15:00	30/01/2025 16:00	Meio ambiente - Vento	95
18684514	1	MUT - 15266	29/01/2025 09:30	29/01/2025 14:25	Meio ambiente - Descarga Atmosférica	1
18684653	1	TOTU - 17072	29/01/2025 09:29	29/01/2025 14:45	Meio ambiente - Árvore ou Vegetação	2
18687884	1	RES - 15222	29/01/2025 09:31	30/01/2025 11:15	Meio ambiente - Descarga Atmosférica	95
18687884	2	RES - 15222	29/01/2025 09:31	30/01/2025 11:15	Meio ambiente - Descarga Atmosférica	9
18683509	1	CISL - 16282	29/01/2025 00:24	29/01/2025 10:09	Não classificada	52
18683509	2	CISL - 16282	29/01/2025 00:24	29/01/2025 10:09	Não classificada	30
18683509	3	CISL - 16282	29/01/2025 00:24	29/01/2025 10:09	Não classificada	120
18683875	1	IBTM - 16341	29/01/2025 09:32	29/01/2025 11:41	Meio ambiente - Árvore ou Vegetação	42
18684518	1	UHST - 16261	29/01/2025 12:30	29/01/2025 14:30	Meio ambiente - Árvore ou Vegetação	4
18684518	2	UHST - 16261	29/01/2025 12:30	29/01/2025 14:30	Meio ambiente - Árvore ou Vegetação	1
18685371	1	MUT - 15266	29/01/2025 09:36	29/01/2025 16:53	Meio ambiente - Árvore ou Vegetação	1

18684063	1	PPUD - 15242	29/01/2025 09:36	29/01/2025 12:38	Meio ambiente - Descarga Atmosférica	1
18684065	1	SQNU - 17078	29/01/2025 09:38	29/01/2025 12:38	Não classificada	1
18684064	1	CRM - 17026	29/01/2025 09:37	29/01/2025 12:32	Não classificada	1
18684798	1	GHE - 17029	29/01/2025 09:38	29/01/2025 15:17	Meio ambiente - Vento	1
18685372	1	SER - 16332	29/01/2025 09:37	29/01/2025 17:15	Meio ambiente - Descarga Atmosférica	9
18683786	1	NERU - 17041	29/01/2025 09:38	29/01/2025 11:20	Meio ambiente - Descarga Atmosférica	39
18684797	1	NES - 17043	29/01/2025 09:37	29/01/2025 15:06	Meio ambiente - Vento	3
18684254	1	UHSG - 15183	29/01/2025 09:40	29/01/2025 13:33	Meio ambiente - Descarga Atmosférica	2
18684962	1	URAU - 17079	29/01/2025 09:39	29/01/2025 15:27	Meio ambiente - Árvore ou Vegetação	1
18684011	1	PBD - 16324	29/01/2025 09:40	29/01/2025 12:24	Meio ambiente - Descarga Atmosférica	1
18685373	1	PMSU - 17092	29/01/2025 09:40	29/01/2025 16:56	Meio ambiente - Descarga Atmosférica	1
18684066	1	IIGT - 15320	29/01/2025 09:40	29/01/2025 12:35	Meio ambiente - Árvore ou Vegetação	3
18685889	1	BCAD - 15109	29/01/2025 09:40	29/01/2025 18:51	Meio ambiente - Árvore ou Vegetação	1
18684800	1	GHE - 17029	29/01/2025 09:40	29/01/2025 15:24	Não classificada	2
18728273	1	ORPU - 17045	29/01/2025 06:29	29/01/2025 12:34	Meio ambiente - Árvore ou Vegetação	29
18728273	2	ORPU - 17045	29/01/2025 06:29	29/01/2025 12:34	Meio ambiente - Árvore ou Vegetação	71
18728273	3	ORPU - 17045	29/01/2025 06:29	29/01/2025 12:34	Meio ambiente - Árvore ou Vegetação	37
18728273	4	ORPU - 17045	29/01/2025 06:29	29/01/2025 18:50	Meio ambiente - Árvore ou Vegetação	14
18728273	5	ORPU - 17045	29/01/2025 06:29	29/01/2025 18:50	Meio ambiente - Árvore ou Vegetação	65
18684120	1	TOE - 15195	29/01/2025 08:44	29/01/2025 13:13	Meio ambiente - Árvore ou Vegetação	113
18684070	1	IGRU - 17030	29/01/2025 09:47	29/01/2025 12:38	Meio ambiente - Árvore ou Vegetação	1
18683830	1	PDS - 17051	29/01/2025 09:41	29/01/2025 11:26	Meio ambiente - Vento	1
18686483	1	JNUQ - 17038	29/01/2025 09:42	29/01/2025 21:45	Meio ambiente - Descarga Atmosférica	1
18685736	1	BCAD - 15109	29/01/2025 04:33	29/01/2025 18:11	Não classificada	2
18685608	1	JNUQ - 17038	29/01/2025 09:42	29/01/2025 17:26	Meio ambiente - Descarga Atmosférica	1
18684964	1	RBSU - 16312	29/01/2025 09:42	29/01/2025 15:51	Meio ambiente - Vento	140
18685609	1	ILIU - 16291	29/01/2025 09:43	29/01/2025 17:47	Meio ambiente - Vento	1
18686829	1	UHTM - 15182	29/01/2025 09:42	29/01/2025 23:20	Não classificada	78
18686829	2	UHTM - 15182	29/01/2025 09:42	29/01/2025 23:20	Não classificada	23
18686829	3	UHTM - 15182	29/01/2025 09:42	29/01/2025 23:20	Não classificada	16
18688244	1	UHPT - 15186	29/01/2025 03:15	29/01/2025 10:24	Meio ambiente - Vento	83
18688244	2	UHPT - 15186	29/01/2025 03:15	29/01/2025 22:10	Meio ambiente - Vento	182
18688244	3	UHPT - 15186	29/01/2025 03:15	30/01/2025 12:20	Meio ambiente - Vento	289
18688245	1	UHPT - 15186	29/01/2025 12:37	29/01/2025 12:58	Meio ambiente - Vento	83
18688246	1	UHPT - 15186	30/01/2025 10:26	30/01/2025 12:20	Meio ambiente - Vento	182
18683923	1	CITU - 17022	29/01/2025 09:44	29/01/2025 11:58	Não classificada	1
18684147	1	PEB - 15249	29/01/2025 09:44	29/01/2025 12:42	Meio ambiente - Descarga Atmosférica	39
18686747	1	PIUD - 17054	29/01/2025 09:53	29/01/2025 23:01	Meio ambiente - Árvore ou Vegetação	85
18687601	1	CRDT - 15356	29/01/2025 09:44	30/01/2025 10:08	Meio ambiente - Vento	7
18687601	2	CRDT - 15356	29/01/2025 09:44	30/01/2025 10:08	Meio ambiente - Vento	30
18684363	1	BCAD - 15109	29/01/2025 09:44	29/01/2025 13:43	Meio ambiente - Descarga Atmosférica	1
18684801	1	BCAD - 15109	29/01/2025 09:46	29/01/2025 15:07	Meio ambiente - Descarga Atmosférica	1
18685138	1	CGAU - 15150	29/01/2025 09:45	29/01/2025 15:54	Não classificada	1
18688536	1	CMD - 15158	29/01/2025 10:07	29/01/2025 14:21	Não classificada	2
18688536	2	CMD - 15158	29/01/2025 10:07	29/01/2025 14:21	Não classificada	697
18688536	3	CMD - 15158	29/01/2025 10:07	29/01/2025 14:21	Não classificada	27
18685140	1	CAX - 15143	29/01/2025 09:48	29/01/2025 16:16	Meio ambiente - Descarga Atmosférica	1
18685755	1	NOG - 15650	29/01/2025 09:47	29/01/2025 18:26	Meio ambiente - Árvore ou Vegetação	11
18683960	1	IGRU - 17030	29/01/2025 08:18	29/01/2025 12:32	Meio ambiente - Vento	1
18683961	1	IGRU - 17030	29/01/2025 10:31	29/01/2025 12:32	Meio ambiente - Vento	1
18684258	1	PNV - 17094	29/01/2025 09:49	29/01/2025 13:28	Meio ambiente - Descarga Atmosférica	1
18683880	1	UHSG - 15183	29/01/2025 09:51	29/01/2025 11:42	Não classificada	2
18687083	1	UHJS - 17080	29/01/2025 09:52	29/01/2025 15:04	Meio ambiente - Descarga Atmosférica	2
18687438	1	BCAD - 15109	29/01/2025 09:52	30/01/2025 09:40	Meio ambiente - Descarga Atmosférica	1
18684519	1	TOTU - 17072	29/01/2025 09:53	29/01/2025 14:12	Não classificada	126
18683748	1	NVC - 15655	29/01/2025 09:56	29/01/2025 11:11	Meio ambiente - Árvore ou Vegetação	2
18683748	2	NVC - 15655	29/01/2025 09:56	29/01/2025 11:11	Meio ambiente - Árvore ou Vegetação	7
18684072	1	PEB - 15249	29/01/2025 09:57	29/01/2025 12:36	Meio ambiente - Árvore ou Vegetação	4
18684965	1	BHS - 17014	29/01/2025 09:56	29/01/2025 15:35	Meio ambiente - Vento	1

18684966	1	ENC - 15343	29/01/2025 09:57	29/01/2025 15:50	Não classificada	1
18687674	1	BCAD - 15109	29/01/2025 09:56	30/01/2025 10:26	Meio ambiente - Descarga Atmosférica	1
18686056	1	SRS - 17060	29/01/2025 08:07	29/01/2025 13:49	Meio ambiente - Vento	455
18686057	1	SRS - 17060	29/01/2025 13:05	29/01/2025 14:00	Meio ambiente - Vento	49
18686871	1	SBAU - 15216	29/01/2025 10:12	29/01/2025 18:50	Meio ambiente - Vento	47
18688494	1	BCSQ - 17010	29/01/2025 10:01	30/01/2025 13:58	Meio ambiente - Descarga Atmosférica	10
18685383	1	IBYD - 15327	29/01/2025 10:02	29/01/2025 17:05	Não classificada	1
18728437	1	IIGT - 15320	29/01/2025 10:08	29/01/2025 11:57	Não classificada	441
18684520	1	PNV - 17094	29/01/2025 10:03	29/01/2025 13:36	Meio ambiente - Descarga Atmosférica	2
18685611	1	AETD - 17009	29/01/2025 10:04	29/01/2025 17:35	Não classificada	1
18684659	1	MCLQ - 17040	29/01/2025 10:05	29/01/2025 14:40	Meio ambiente - Descarga Atmosférica	3
18684803	1	SQNU - 17078	29/01/2025 10:05	29/01/2025 15:06	Meio ambiente - Descarga Atmosférica	1
18684369	1	PSAU - 16323	29/01/2025 10:04	29/01/2025 14:02	Meio ambiente - Vento	1
18692260	1	CNLU - 15164	29/01/2025 10:05	31/01/2025 15:47	Meio ambiente - Descarga Atmosférica	1
18685384	1	VCS - 17093	29/01/2025 10:06	29/01/2025 16:49	Meio ambiente - Descarga Atmosférica	4
18684261	1	ESR - 16287	29/01/2025 10:07	29/01/2025 13:16	Meio ambiente - Vento	1
18683688	1	BOED - 15137	29/01/2025 07:17	29/01/2025 10:55	Meio ambiente - Vento	8
18683688	2	BOED - 15137	29/01/2025 07:17	29/01/2025 10:55	Meio ambiente - Vento	1
18687271	1	BETC - 15115	29/01/2025 07:36	30/01/2025 08:54	Meio ambiente - Descarga Atmosférica	1
18685385	1	MCLQ - 17040	29/01/2025 10:08	29/01/2025 16:33	Não classificada	1
18683962	1	GHE - 17029	29/01/2025 10:37	29/01/2025 12:36	Meio ambiente - Árvore ou Vegetação	131
18688538	1	SGS - 16331	29/01/2025 10:15	30/01/2025 14:15	Meio ambiente - Descarga Atmosférica	1
18684967	1	SNS - 15202	29/01/2025 10:09	29/01/2025 15:49	Meio ambiente - Descarga Atmosférica	1
18684521	1	CRM - 17026	29/01/2025 10:09	29/01/2025 14:18	Não classificada	2
18684521	2	CRM - 17026	29/01/2025 10:09	29/01/2025 14:18	Não classificada	2
18684521	3	CRM - 17026	29/01/2025 10:09	29/01/2025 14:18	Não classificada	60
18695582	1	JBT - 16295	29/01/2025 10:11	01/02/2025 16:54	Meio ambiente - Descarga Atmosférica	1
18684262	1	CRDT - 15356	29/01/2025 10:10	29/01/2025 13:40	Meio ambiente - Vento	1
18683705	1	SLAU - 17071	29/01/2025 08:44	29/01/2025 10:56	Meio ambiente - Vento	6
18687379	1	URAU - 17079	29/01/2025 10:12	29/01/2025 13:42	Meio ambiente - Descarga Atmosférica	1
18684522	1	BBI - 17033	29/01/2025 10:12	29/01/2025 14:30	Meio ambiente - Árvore ou Vegetação	1
18685387	1	BRL - 15140	29/01/2025 10:13	29/01/2025 16:26	Meio ambiente - Árvore ou Vegetação	1
18690761	1	BCV - 17013	29/01/2025 10:12	31/01/2025 10:32	Meio ambiente - Árvore ou Vegetação	1
18684654	1	MCDD - 15280	29/01/2025 09:36	29/01/2025 14:34	Meio ambiente - Vento	1
18687675	1	MZL - 15263	29/01/2025 10:14	30/01/2025 10:30	Não classificada	1
18684799	1	MCDD - 15280	29/01/2025 09:38	29/01/2025 15:15	Meio ambiente - Vento	12
18684799	2	MCDD - 15280	29/01/2025 09:38	29/01/2025 15:15	Meio ambiente - Vento	3
18684799	3	MCDD - 15280	29/01/2025 09:38	29/01/2025 15:15	Meio ambiente - Vento	1
18684805	1	ANAD - 15101	29/01/2025 10:15	29/01/2025 15:03	Meio ambiente - Descarga Atmosférica	10
18684804	1	ITDD - 16294	29/01/2025 10:15	29/01/2025 15:09	Meio ambiente - Árvore ou Vegetação	1
18683864	1	PMSU - 17092	29/01/2025 08:15	29/01/2025 11:35	Não classificada	1
18685390	1	UHJS - 17080	29/01/2025 10:19	29/01/2025 16:39	Meio ambiente - Descarga Atmosférica	2
18685758	1	BDPD - 15114	29/01/2025 10:19	29/01/2025 18:09	Meio ambiente - Vento	1
18684185	1	MUT - 15266	29/01/2025 10:20	29/01/2025 13:10	Meio ambiente - Descarga Atmosférica	1
18699100	1	SGS - 16331	29/01/2025 06:06	29/01/2025 12:27	Meio ambiente - Árvore ou Vegetação	29
18699100	2	SGS - 16331	29/01/2025 06:06	30/01/2025 12:37	Meio ambiente - Árvore ou Vegetação	5
18699100	3	SGS - 16331	29/01/2025 06:06	30/01/2025 12:37	Meio ambiente - Árvore ou Vegetação	4
18699100	4	SGS - 16331	29/01/2025 06:06	30/01/2025 12:37	Meio ambiente - Árvore ou Vegetação	12
18728275	1	RES - 15222	29/01/2025 10:30	29/01/2025 10:38	Meio ambiente - Erosão	1
18728275	2	RES - 15222	29/01/2025 10:30	29/01/2025 10:38	Meio ambiente - Erosão	344
18728275	3	RES - 15222	29/01/2025 10:30	29/01/2025 10:38	Meio ambiente - Erosão	46
18728275	4	RES - 15222	29/01/2025 10:30	29/01/2025 11:03	Meio ambiente - Erosão	25
18728275	5	RES - 15222	29/01/2025 10:30	29/01/2025 11:03	Meio ambiente - Erosão	2553
18728275	6	RES - 15222	29/01/2025 10:30	29/01/2025 15:55	Meio ambiente - Erosão	104
18684970	1	NVSU - 17053	29/01/2025 10:22	29/01/2025 15:44	Meio ambiente - Vento	2
18685759	1	CETU - 15149	29/01/2025 10:22	29/01/2025 18:25	Meio ambiente - Descarga Atmosférica	1
18684807	1	LAVD - 17034	29/01/2025 10:22	29/01/2025 15:19	Meio ambiente - Descarga Atmosférica	1
18688834	1	SLAU - 17071	29/01/2025 08:02	30/01/2025 11:10	Meio ambiente - Vento	3
18688835	1	SLAU - 17071	29/01/2025 18:18	29/01/2025 22:28	Meio ambiente - Vento	23

18688835	2	SLAU - 17071	29/01/2025 18:18	29/01/2025 22:49	Meio ambiente - Vento	1
18688836	1	SLAU - 17071	30/01/2025 08:43	30/01/2025 12:20	Meio ambiente - Vento	1
18688837	1	SLAU - 17071	30/01/2025 09:10	30/01/2025 11:57	Meio ambiente - Vento	23
18684662	1	SRT - 16329	29/01/2025 10:23	29/01/2025 14:45	Meio ambiente - Árvore ou Vegetação	1
18684141	1	BMO - 15135	29/01/2025 08:49	29/01/2025 12:54	Não classificada	4
18688689	1	MCLQ - 17040	29/01/2025 10:25	30/01/2025 14:36	Não classificada	1
18685760	1	UHMS - 17082	29/01/2025 10:32	29/01/2025 18:18	Meio ambiente - Árvore ou Vegetação	1
18686521	1	VCS - 17093	29/01/2025 10:25	29/01/2025 21:36	Meio ambiente - Descarga Atmosférica	2
18723354	1	CMH - 17021	29/01/2025 05:00	29/01/2025 11:05	Meio ambiente - Descarga Atmosférica	1
18723354	2	CMH - 17021	29/01/2025 05:00	29/01/2025 11:05	Meio ambiente - Descarga Atmosférica	83
18723354	3	CMH - 17021	29/01/2025 05:00	29/01/2025 11:05	Meio ambiente - Descarga Atmosférica	5
18684125	1	SGTU - 17062	29/01/2025 10:27	29/01/2025 12:50	Meio ambiente - Vento	14
18685144	1	PMSU - 17092	29/01/2025 10:27	29/01/2025 16:15	Meio ambiente - Descarga Atmosférica	90
18684808	1	BRDD - 17067	29/01/2025 10:27	29/01/2025 15:15	Meio ambiente - Árvore ou Vegetação	4
18755126	1	LPTU - 17032	29/01/2025 10:27	29/01/2025 20:14	Meio ambiente - Descarga Atmosférica	2
18755126	2	LPTU - 17032	29/01/2025 10:27	29/01/2025 20:14	Meio ambiente - Descarga Atmosférica	1
18686449	1	BHBN - 17048	29/01/2025 10:46	29/01/2025 11:20	Meio ambiente - Vento	120
18684665	1	ORPU - 17045	29/01/2025 10:29	29/01/2025 14:59	Meio ambiente - Descarga Atmosférica	24
18684247	1	BCAD - 15109	29/01/2025 08:44	29/01/2025 13:22	Não classificada	2
18684059	1	BCAD - 15109	29/01/2025 08:48	29/01/2025 12:30	Não classificada	1
18684365	1	BCAD - 15109	29/01/2025 09:50	29/01/2025 14:05	Não classificada	2
18701160	1	BHJT - 15126	29/01/2025 10:26	29/01/2025 18:30	Meio ambiente - Vento	18
18684373	1	PDS - 17051	29/01/2025 10:30	29/01/2025 13:49	Meio ambiente - Descarga Atmosférica	1
18684376	1	IPC - 15314	29/01/2025 10:36	29/01/2025 13:46	Meio ambiente - Vento	1
18684666	1	IGRU - 17030	29/01/2025 10:31	29/01/2025 14:39	Meio ambiente - Descarga Atmosférica	2
18684810	1	PMSU - 17092	29/01/2025 10:31	29/01/2025 15:10	Não classificada	11
18686697	1	ILIU - 16291	29/01/2025 10:32	29/01/2025 22:54	Meio ambiente - Árvore ou Vegetação	4
18685348	1	PSAU - 16323	29/01/2025 08:40	29/01/2025 17:16	Meio ambiente - Vento	1
18685145	1	PNV - 17094	29/01/2025 10:34	29/01/2025 16:13	Meio ambiente - Descarga Atmosférica	2
18685395	1	CRL - 15354	29/01/2025 10:35	29/01/2025 16:46	Não classificada	3
18685615	1	PTID - 17052	29/01/2025 07:35	29/01/2025 12:58	Meio ambiente - Árvore ou Vegetação	6
18685396	1	MCDD - 15280	29/01/2025 10:36	29/01/2025 16:34	Meio ambiente - Vento	10
18685397	1	UHPT - 15186	29/01/2025 10:37	29/01/2025 16:32	Meio ambiente - Descarga Atmosférica	14
18687944	1	BCAD - 15109	29/01/2025 10:36	30/01/2025 11:29	Meio ambiente - Descarga Atmosférica	1
18685762	1	BSOT - 15141	29/01/2025 10:38	29/01/2025 18:16	Meio ambiente - Vento	1
18684531	1	LNT - 17035	29/01/2025 10:38	29/01/2025 14:25	Não classificada	1
18684379	1	TCSU - 16336	29/01/2025 10:40	29/01/2025 14:05	Meio ambiente - Vento	1
18687380	2	LGT - 16304	29/01/2025 10:39	30/01/2025 09:20	Meio ambiente - Descarga Atmosférica	5
18686113	1	ARID - 15104	29/01/2025 10:40	29/01/2025 19:57	Não classificada	1
18685399	1	SDED - 15215	29/01/2025 10:39	29/01/2025 16:55	Meio ambiente - Descarga Atmosférica	1
18684668	1	CITU - 17022	29/01/2025 10:40	29/01/2025 14:57	Não classificada	2
18684975	1	PSOU - 15231	29/01/2025 10:40	29/01/2025 15:32	Meio ambiente - Vento	1
18684976	1	PMSU - 17092	29/01/2025 10:40	29/01/2025 15:39	Meio ambiente - Descarga Atmosférica	1
18685614	2	MFED - 15276	29/01/2025 10:42	29/01/2025 17:45	Meio ambiente - Vento	1
18685400	1	PNV - 17094	29/01/2025 10:41	29/01/2025 16:58	Meio ambiente - Descarga Atmosférica	1
18684796	1	CVED - 17064	29/01/2025 09:35	29/01/2025 15:00	Não classificada	24
18686201	1	ITMU - 15310	29/01/2025 06:31	29/01/2025 20:53	Meio ambiente - Descarga Atmosférica	4
18686844	1	ESR - 16287	29/01/2025 10:43	29/01/2025 23:31	Meio ambiente - Vento	45
18684380	1	TCSU - 15196	29/01/2025 10:44	29/01/2025 13:57	Meio ambiente - Descarga Atmosférica	3
18685340	1	SLAT - 15208	29/01/2025 08:15	29/01/2025 16:39	Meio ambiente - Descarga Atmosférica	3
18685340	2	SLAT - 15208	29/01/2025 08:15	29/01/2025 16:39	Meio ambiente - Descarga Atmosférica	5
18684154	1	SRT - 16329	29/01/2025 10:48	29/01/2025 12:59	Meio ambiente - Descarga Atmosférica	1
18685314	1	LBD - 16305	29/01/2025 06:17	29/01/2025 17:05	Meio ambiente - Descarga Atmosférica	1
18684252	1	LBD - 16305	29/01/2025 09:35	29/01/2025 13:31	Meio ambiente - Descarga Atmosférica	1
18692392	1	JBT - 16295	29/01/2025 10:50	31/01/2025 16:20	Meio ambiente - Descarga Atmosférica	1
18683917	1	CUVD - 15349	29/01/2025 08:55	29/01/2025 11:56	Não classificada	6
18683917	2	CITU - 17022	29/01/2025 08:55	29/01/2025 11:56	Não classificada	25
18683917	2	CUVD - 15349	29/01/2025 08:55	29/01/2025 11:56	Não classificada	203
18683917	3	CITU - 17022	29/01/2025 08:55	29/01/2025 11:56	Não classificada	20

18683882	1	IBAD - 17028	29/01/2025 10:52	29/01/2025 11:35	Meio ambiente - Árvore ou Vegetação	3
18684978	1	NLAQ - 17046	29/01/2025 10:53	29/01/2025 15:50	Meio ambiente - Descarga Atmosférica	1
18684535	1	UHMS - 17082	29/01/2025 10:53	29/01/2025 14:31	Não classificada	1
18685405	1	BCSQ - 17010	29/01/2025 10:54	29/01/2025 16:24	Meio ambiente - Descarga Atmosférica	25
18684384	1	PIUD - 17054	29/01/2025 10:58	29/01/2025 13:47	Meio ambiente - Descarga Atmosférica	2
18685148	1	SLAT - 15208	29/01/2025 11:00	29/01/2025 16:07	Meio ambiente - Descarga Atmosférica	1
18684818	1	UHMS - 17082	29/01/2025 11:00	29/01/2025 15:22	Meio ambiente - Descarga Atmosférica	1
18684536	1	CPO - 17018	29/01/2025 11:00	29/01/2025 14:30	Meio ambiente - Vento	1
18684979	1	IPC - 15314	29/01/2025 10:59	29/01/2025 15:41	Meio ambiente - Vento	1
18685407	1	CVED - 17064	29/01/2025 11:02	29/01/2025 17:19	Não classificada	19
18685407	2	CVED - 17064	29/01/2025 11:02	29/01/2025 17:19	Não classificada	28
18687103	1	JNUT - 17066	29/01/2025 11:02	30/01/2025 07:59	Meio ambiente - Vento	1
18688838	1	AETD - 17009	29/01/2025 11:04	30/01/2025 15:08	Meio ambiente - Árvore ou Vegetação	1
18685408	1	CRM - 17026	29/01/2025 11:03	29/01/2025 16:28	Meio ambiente - Vento	1
18684822	1	IPC - 15314	29/01/2025 11:07	29/01/2025 15:11	Meio ambiente - Vento	1
18690487	1	JBT - 16295	29/01/2025 11:06	31/01/2025 08:50	Meio ambiente - Descarga Atmosférica	12
18685409	1	PTID - 17052	29/01/2025 11:08	29/01/2025 16:42	Meio ambiente - Descarga Atmosférica	2
18684022	1	PMSU - 17092	29/01/2025 11:08	29/01/2025 12:14	Meio ambiente - Descarga Atmosférica	2
18684078	1	BIIU - 17016	29/01/2025 11:10	29/01/2025 12:33	Meio ambiente - Descarga Atmosférica	1
18685149	1	SDEU - 17085	29/01/2025 11:10	29/01/2025 15:55	Meio ambiente - Descarga Atmosférica	1
18685410	1	DVLU - 17024	29/01/2025 11:10	29/01/2025 16:54	Não classificada	1
18687381	1	SND - 15203	29/01/2025 11:11	30/01/2025 09:16	Meio ambiente - Árvore ou Vegetação	1
18684267	1	ORPU - 17045	29/01/2025 11:13	29/01/2025 13:24	Não classificada	42
18685411	1	VGAU - 17089	29/01/2025 11:14	29/01/2025 17:10	Meio ambiente - Vento	1
18686344	1	CRDT - 15356	29/01/2025 11:15	29/01/2025 21:14	Meio ambiente - Vento	12
18723380	1	BHS - 17014	29/01/2025 11:11	29/01/2025 11:53	Meio ambiente - Vento	43
18723380	2	BHS - 17014	29/01/2025 11:11	29/01/2025 14:47	Meio ambiente - Vento	729
18723380	3	BHS - 17014	29/01/2025 11:11	29/01/2025 15:39	Meio ambiente - Vento	165
18686052	1	NOG - 15650	29/01/2025 08:21	29/01/2025 19:45	Meio ambiente - Árvore ou Vegetação	17
18686052	2	NOG - 15650	29/01/2025 08:21	29/01/2025 19:45	Meio ambiente - Árvore ou Vegetação	1
18684673	1	PNV - 17094	29/01/2025 11:18	29/01/2025 14:37	Meio ambiente - Descarga Atmosférica	5
18685412	1	PSP - 15233	29/01/2025 11:17	29/01/2025 16:45	Meio ambiente - Árvore ou Vegetação	1
18684386	1	UHST - 16261	29/01/2025 11:18	29/01/2025 13:51	Meio ambiente - Descarga Atmosférica	1
18686966	1	PTE - 17056	29/01/2025 07:33	29/01/2025 16:47	Não classificada	450
18686967	1	PTE - 17056	29/01/2025 14:24	29/01/2025 16:47	Não classificada	53
18687824	1	CEL - 15147	29/01/2025 11:19	30/01/2025 11:09	Não classificada	1
18684541	1	IGRU - 17030	29/01/2025 11:19	29/01/2025 14:17	Meio ambiente - Vento	1
18685624	1	JBT - 16295	29/01/2025 11:21	29/01/2025 17:57	Não classificada	1
18685624	2	JBT - 16295	29/01/2025 11:21	29/01/2025 17:57	Não classificada	3
18685624	3	JBT - 16295	29/01/2025 11:21	29/01/2025 17:57	Não classificada	2
18684982	1	CAX - 15143	29/01/2025 11:15	29/01/2025 15:39	Meio ambiente - Árvore ou Vegetação	1
18691714	1	SDEU - 17085	29/01/2025 11:20	31/01/2025 14:05	Meio ambiente - Descarga Atmosférica	1
18722571	1	MAGT - 17037	29/01/2025 11:21	29/01/2025 19:41	Não classificada	115
18684543	1	ORPU - 17045	29/01/2025 11:25	29/01/2025 14:12	Meio ambiente - Descarga Atmosférica	27
18720258	1	PTHD - 15234	29/01/2025 06:56	29/01/2025 12:02	Não classificada	445
18685413	1	SDED - 15215	29/01/2025 11:22	29/01/2025 16:52	Meio ambiente - Descarga Atmosférica	5
18709817	1	ILIU - 16291	29/01/2025 11:22	29/01/2025 18:30	Meio ambiente - Vento	10
18693215	1	BBI - 17033	29/01/2025 11:23	31/01/2025 19:58	Meio ambiente - Descarga Atmosférica	1
18685625	1	ILIU - 16291	29/01/2025 11:23	29/01/2025 17:32	Meio ambiente - Árvore ou Vegetação	1
18685890	1	JFAU - 17086	29/01/2025 11:25	29/01/2025 17:15	Meio ambiente - Descarga Atmosférica	1
18687382	1	URAU - 17079	29/01/2025 11:30	29/01/2025 12:45	Meio ambiente - Descarga Atmosférica	1
18686202	1	CNLU - 15164	29/01/2025 11:29	29/01/2025 20:37	Meio ambiente - Descarga Atmosférica	39
18684390	1	PMSU - 17092	29/01/2025 11:33	29/01/2025 13:52	Meio ambiente - Árvore ou Vegetação	1
18686204	1	PIUD - 17054	29/01/2025 11:38	29/01/2025 19:54	Meio ambiente - Árvore ou Vegetação	1
18684273	1	NOG - 15650	29/01/2025 07:23	29/01/2025 13:43	Meio ambiente - Vento	102
18688839	1	NLAQ - 17046	29/01/2025 11:39	30/01/2025 15:12	Meio ambiente - Vento	2
18686290	1	MNN - 15273	29/01/2025 11:43	29/01/2025 13:17	Meio ambiente - Árvore ou Vegetação	2888
18686290	2	MNN - 15273	29/01/2025 11:43	29/01/2025 14:56	Meio ambiente - Árvore ou Vegetação	1573
18686290	3	MNN - 15273	29/01/2025 11:43	29/01/2025 14:56	Meio ambiente - Árvore ou Vegetação	842

18686290	4	MNN - 15273	29/01/2025 11:43	29/01/2025 16:08	Meio ambiente - Árvore ou Vegetação	708
18684393	1	ORPU - 17045	29/01/2025 11:47	29/01/2025 14:01	Não classificada	27
18685151	1	FXA - 16288	29/01/2025 11:35	29/01/2025 16:02	Não classificada	1
18685151	2	FXA - 16288	29/01/2025 11:35	29/01/2025 16:02	Não classificada	23
18690376	1	UHMS - 17082	29/01/2025 11:37	31/01/2025 08:25	Meio ambiente - Árvore ou Vegetação	3
18684988	1	PMSU - 17092	29/01/2025 11:36	29/01/2025 15:41	Meio ambiente - Descarga Atmosférica	1
18684986	1	BDM - 15113	29/01/2025 11:32	29/01/2025 15:40	Meio ambiente - Vento	66
18684986	2	BDM - 15113	29/01/2025 11:32	29/01/2025 15:40	Meio ambiente - Vento	9
18684825	1	BCAD - 15109	29/01/2025 11:39	29/01/2025 14:11	Meio ambiente - Descarga Atmosférica	4
18685424	1	DDI - 17027	29/01/2025 11:56	29/01/2025 17:02	Não classificada	12
18685424	2	DDI - 17027	29/01/2025 11:56	29/01/2025 17:02	Não classificada	1
18685424	3	DDI - 17027	29/01/2025 11:56	29/01/2025 17:02	Não classificada	2
18684274	1	SRT - 16329	29/01/2025 11:54	29/01/2025 13:28	Meio ambiente - Descarga Atmosférica	2
18686553	1	PSAU - 16323	29/01/2025 11:35	29/01/2025 22:09	Não classificada	1
18686205	1	IBAD - 17028	29/01/2025 11:53	29/01/2025 20:30	Meio ambiente - Descarga Atmosférica	3
18684987	1	MIB - 15274	29/01/2025 11:33	29/01/2025 15:25	Não classificada	1
18684679	1	MCLD - 15278	29/01/2025 11:52	29/01/2025 14:37	Meio ambiente - Descarga Atmosférica	1
18687945	1	SFIQ - 17065	29/01/2025 11:56	30/01/2025 11:34	Meio ambiente - Descarga Atmosférica	2
18685952	1	PBD - 16324	29/01/2025 11:56	29/01/2025 19:09	Meio ambiente - Descarga Atmosférica	1
18685420	1	FRUD - 17059	29/01/2025 11:45	29/01/2025 16:46	Não classificada	1
18684544	1	URAU - 17079	29/01/2025 11:33	29/01/2025 14:19	Não classificada	1
18686203	1	PIUD - 17054	29/01/2025 11:36	29/01/2025 19:59	Meio ambiente - Árvore ou Vegetação	1
18688330	1	PIUD - 17054	29/01/2025 11:52	30/01/2025 13:14	Meio ambiente - Descarga Atmosférica	1
18684826	1	FRUD - 17059	29/01/2025 11:47	29/01/2025 15:10	Meio ambiente - Árvore ou Vegetação	3
18684394	1	PIUD - 17054	29/01/2025 11:47	29/01/2025 13:59	Meio ambiente - Descarga Atmosférica	2
18685416	1	RES - 15222	29/01/2025 11:32	29/01/2025 17:20	Meio ambiente - Descarga Atmosférica	7
18684990	1	JMLT - 15301	29/01/2025 11:48	29/01/2025 15:26	Meio ambiente - Descarga Atmosférica	24
18686345	1	JNUT - 17066	29/01/2025 11:32	29/01/2025 21:08	Meio ambiente - Árvore ou Vegetação	8
18689743	1	MCLQ - 17040	29/01/2025 11:51	30/01/2025 18:04	Meio ambiente - Descarga Atmosférica	2
18689030	1	BHS - 17014	29/01/2025 11:39	30/01/2025 15:53	Meio ambiente - Vento	2
18687383	1	BHS - 17014	29/01/2025 11:47	30/01/2025 09:15	Meio ambiente - Vento	1
18685419	1	NVSU - 17053	29/01/2025 11:44	29/01/2025 16:34	Meio ambiente - Descarga Atmosférica	3
18686289	1	BIU - 17016	29/01/2025 11:33	29/01/2025 20:37	Meio ambiente - Descarga Atmosférica	1
18684828	1	BCV - 17013	29/01/2025 11:57	29/01/2025 15:21	Não classificada	15
18686748	1	IUAU - 17031	29/01/2025 11:57	29/01/2025 23:17	Meio ambiente - Descarga Atmosférica	1
18684680	1	CRDT - 15356	29/01/2025 11:56	29/01/2025 14:44	Meio ambiente - Descarga Atmosférica	6
18687084	1	BHBP - 16269	29/01/2025 11:32	29/01/2025 11:42	Meio ambiente - Árvore ou Vegetação	94
18687084	1	BHGT - 16274	29/01/2025 11:32	29/01/2025 11:42	Meio ambiente - Árvore ou Vegetação	2189
18687084	3	BHBP - 16269	29/01/2025 11:32	29/01/2025 12:02	Meio ambiente - Árvore ou Vegetação	16
18687084	3	BHCL - 16271	29/01/2025 11:32	29/01/2025 12:02	Meio ambiente - Árvore ou Vegetação	53
18687084	3	BHGT - 16274	29/01/2025 11:32	29/01/2025 12:02	Meio ambiente - Árvore ou Vegetação	1747
18687084	4	BHGT - 16274	29/01/2025 11:32	29/01/2025 17:04	Meio ambiente - Árvore ou Vegetação	12
18684389	1	ORPU - 17045	29/01/2025 11:30	29/01/2025 14:05	Meio ambiente - Descarga Atmosférica	27
18684116	1	PTC - 15235	29/01/2025 09:23	29/01/2025 12:43	Não classificada	7
18685631	1	BHBN - 17048	29/01/2025 11:59	29/01/2025 17:43	Meio ambiente - Árvore ou Vegetação	44
18685426	1	MTZ - 15267	29/01/2025 11:59	29/01/2025 16:45	Meio ambiente - Descarga Atmosférica	7
18684683	1	PEB - 15249	29/01/2025 08:44	29/01/2025 14:52	Meio ambiente - Vento	26
18684684	1	PEB - 15249	29/01/2025 12:26	29/01/2025 14:52	Meio ambiente - Vento	21
18728855	1	DVLD - 17023	29/01/2025 12:09	29/01/2025 16:06	Meio ambiente - Árvore ou Vegetação	283
18728855	2	DVLD - 17023	29/01/2025 12:09	29/01/2025 16:07	Meio ambiente - Árvore ou Vegetação	397
18684991	1	AFNU - 17015	29/01/2025 12:00	29/01/2025 15:31	Meio ambiente - Vento	3
18689642	1	RCA - 15223	29/01/2025 12:00	30/01/2025 17:45	Meio ambiente - Vento	3
18684546	1	INPD - 15316	29/01/2025 12:01	29/01/2025 14:11	Meio ambiente - Vento	2
18685763	1	MCLQ - 17040	29/01/2025 12:00	29/01/2025 18:32	Meio ambiente - Descarga Atmosférica	20
18686989	1	MUT - 15266	29/01/2025 12:00	30/01/2025 06:14	Meio ambiente - Árvore ou Vegetação	1
18690661	1	LGT - 16304	29/01/2025 12:04	31/01/2025 09:29	Meio ambiente - Vento	1
18684190	1	BIU - 17016	29/01/2025 12:05	29/01/2025 13:10	Meio ambiente - Descarga Atmosférica	1
18685428	1	PSAU - 16323	29/01/2025 12:06	29/01/2025 16:25	Meio ambiente - Vento	4
18691814	1	CNLU - 15164	29/01/2025 12:06	31/01/2025 14:24	Meio ambiente - Descarga Atmosférica	3

18685429	1	AXAU - 17076	29/01/2025 12:07	29/01/2025 16:25	Meio ambiente - Descarga Atmosférica	55
18686700	1	CRDT - 15356	29/01/2025 12:07	29/01/2025 22:36	Meio ambiente - Descarga Atmosférica	1
18686873	1	SEG - 17068	29/01/2025 12:08	29/01/2025 23:46	Meio ambiente - Descarga Atmosférica	1
18685431	1	BCAD - 15109	29/01/2025 12:08	29/01/2025 17:14	Meio ambiente - Descarga Atmosférica	1
18684838	1	CGAU - 15150	29/01/2025 13:12	29/01/2025 15:35	Meio ambiente - Vento	51
18684838	2	CGAU - 15150	29/01/2025 13:12	29/01/2025 15:35	Meio ambiente - Vento	90
18686402	1	PSP - 15233	29/01/2025 12:12	29/01/2025 21:15	Não classificada	20
18688120	1	UNIT - 17083	29/01/2025 12:12	30/01/2025 12:14	Não classificada	3
18685433	1	SQNU - 17078	29/01/2025 12:14	29/01/2025 17:24	Meio ambiente - Descarga Atmosférica	9
18685432	1	JFAU - 17086	29/01/2025 12:13	29/01/2025 16:39	Não classificada	7
18684834	1	GHE - 17029	29/01/2025 12:14	29/01/2025 15:16	Meio ambiente - Descarga Atmosférica	2
18687946	1	SNS - 15202	29/01/2025 12:15	30/01/2025 11:30	Meio ambiente - Descarga Atmosférica	4
18714272	1	CMH - 17021	29/01/2025 12:15	30/01/2025 10:42	Meio ambiente - Árvore ou Vegetação	1
18685635	1	SDED - 15215	29/01/2025 12:17	29/01/2025 17:34	Meio ambiente - Árvore ou Vegetação	1
18684277	1	BHJT - 15126	29/01/2025 12:16	29/01/2025 13:22	Meio ambiente - Árvore ou Vegetação	2
18684996	1	SDEU - 17085	29/01/2025 12:16	29/01/2025 15:30	Meio ambiente - Descarga Atmosférica	1
18690254	1	MOO - 17039	29/01/2025 11:50	29/01/2025 16:40	Meio ambiente - Vento	48
18686978	1	FXA - 16288	29/01/2025 12:19	30/01/2025 04:39	Meio ambiente - Descarga Atmosférica	24
18685435	1	VZPU - 15169	29/01/2025 12:19	29/01/2025 17:00	Meio ambiente - Árvore ou Vegetação	1
18685998	1	CMD - 15158	29/01/2025 12:19	29/01/2025 19:26	Meio ambiente - Descarga Atmosférica	1
18685158	1	PRRU - 15241	29/01/2025 12:30	29/01/2025 16:20	Meio ambiente - Vento	24
18684767	1	RES - 15222	29/01/2025 06:32	29/01/2025 15:19	Meio ambiente - Descarga Atmosférica	13
18684338	1	RES - 15222	29/01/2025 07:54	29/01/2025 14:01	Meio ambiente - Descarga Atmosférica	2
18691713	1	RES - 15222	29/01/2025 08:41	31/01/2025 14:01	Meio ambiente - Descarga Atmosférica	3
18685349	1	RES - 15222	29/01/2025 08:41	29/01/2025 17:08	Meio ambiente - Descarga Atmosférica	49
18684949	1	RES - 15222	29/01/2025 08:48	29/01/2025 15:42	Meio ambiente - Descarga Atmosférica	4
18684821	1	RES - 15222	29/01/2025 11:04	29/01/2025 15:21	Meio ambiente - Descarga Atmosférica	3
18684540	1	RES - 15222	29/01/2025 11:14	29/01/2025 14:24	Meio ambiente - Descarga Atmosférica	4
18692640	1	RES - 15222	29/01/2025 12:17	31/01/2025 17:14	Meio ambiente - Descarga Atmosférica	2
18737464	1	DVLD - 17023	29/01/2025 12:08	29/01/2025 12:39	Meio ambiente - Árvore ou Vegetação	3271
18737464	1	DVLU - 17024	29/01/2025 12:08	29/01/2025 12:39	Meio ambiente - Árvore ou Vegetação	93
18737464	1	UHGF - 15191	29/01/2025 12:08	29/01/2025 12:39	Meio ambiente - Árvore ou Vegetação	9
18737464	2	DVLD - 17023	29/01/2025 12:08	29/01/2025 15:41	Meio ambiente - Árvore ou Vegetação	1720
18737464	3	DVLD - 17023	29/01/2025 12:08	29/01/2025 15:49	Meio ambiente - Árvore ou Vegetação	2284
18737467	1	DVLD - 17023	29/01/2025 16:01	29/01/2025 16:44	Meio ambiente - Árvore ou Vegetação	369
18737467	1	UHGF - 15191	29/01/2025 16:01	29/01/2025 16:44	Meio ambiente - Árvore ou Vegetação	3
18737467	2	DVLD - 17023	29/01/2025 16:01	29/01/2025 16:57	Meio ambiente - Árvore ou Vegetação	22
18737467	3	DVLD - 17023	29/01/2025 16:01	29/01/2025 21:30	Meio ambiente - Árvore ou Vegetação	47
18737469	1	DVLD - 17023	29/01/2025 20:00	29/01/2025 21:30	Meio ambiente - Árvore ou Vegetação	546
18744752	1	PRSU - 15239	29/01/2025 12:23	29/01/2025 17:48	Não classificada	80
18684158	1	SLAT - 15208	29/01/2025 12:24	29/01/2025 12:52	Meio ambiente - Descarga Atmosférica	14
18687439	1	UHPT - 15186	29/01/2025 12:23	30/01/2025 09:37	Meio ambiente - Árvore ou Vegetação	1
18684980	1	UHPI - 17084	29/01/2025 11:00	29/01/2025 15:49	Meio ambiente - Descarga Atmosférica	1
18685881	1	JFAQ - 17081	29/01/2025 07:13	29/01/2025 18:50	Meio ambiente - Árvore ou Vegetação	1
18700737	1	SGTU - 17062	29/01/2025 12:27	29/01/2025 15:05	Não classificada	219
18687059	1	CITU - 17022	29/01/2025 12:29	30/01/2025 07:25	Meio ambiente - Vento	1
18723204	1	CNLU - 15164	29/01/2025 12:30	29/01/2025 19:57	Meio ambiente - Árvore ou Vegetação	329
18723204	2	CNLU - 15164	29/01/2025 12:30	29/01/2025 20:29	Meio ambiente - Árvore ou Vegetação	114
18723204	3	CNLU - 15164	29/01/2025 12:30	29/01/2025 21:14	Meio ambiente - Árvore ou Vegetação	42
18686523	1	SDEU - 17085	29/01/2025 12:30	29/01/2025 21:59	Meio ambiente - Descarga Atmosférica	11
18685895	1	AETD - 17009	29/01/2025 12:30	29/01/2025 18:52	Meio ambiente - Árvore ou Vegetação	1
18689396	1	SND - 15203	29/01/2025 12:30	30/01/2025 16:26	Meio ambiente - Descarga Atmosférica	2
18684841	1	CRDT - 15356	29/01/2025 12:32	29/01/2025 15:12	Meio ambiente - Descarga Atmosférica	1
18712566	1	UNIT - 17083	29/01/2025 12:32	02/02/2025 18:17	Não classificada	1
18685437	1	CITU - 17022	29/01/2025 12:32	29/01/2025 17:00	Meio ambiente - Descarga Atmosférica	1
18689031	1	BCAD - 15109	29/01/2025 12:31	30/01/2025 15:28	Meio ambiente - Descarga Atmosférica	4
18684402	1	CNLU - 15164	29/01/2025 12:33	29/01/2025 14:02	Meio ambiente - Descarga Atmosférica	411
18684687	1	GHE - 17029	29/01/2025 12:33	29/01/2025 14:49	Não classificada	1
18684687	2	GHE - 17029	29/01/2025 12:33	29/01/2025 14:49	Não classificada	43

18686556	1	PMSU - 17092	29/01/2025 12:42	29/01/2025 15:30	Não classificada	2
18686556	2	PMSU - 17092	29/01/2025 12:42	29/01/2025 15:30	Não classificada	50
18686556	3	PMSU - 17092	29/01/2025 12:42	29/01/2025 15:30	Não classificada	169
18686556	4	PMSU - 17092	29/01/2025 12:42	29/01/2025 16:06	Não classificada	2
18686556	5	PMSU - 17092	29/01/2025 12:42	29/01/2025 16:06	Não classificada	212
18686556	6	PMSU - 17092	29/01/2025 12:42	29/01/2025 20:38	Não classificada	13
18686557	1	PMSU - 17092	29/01/2025 20:52	29/01/2025 21:01	Não classificada	2
18686557	2	PMSU - 17092	29/01/2025 20:52	29/01/2025 21:01	Não classificada	212
18686939	1	CNLU - 15164	29/01/2025 12:34	30/01/2025 02:10	Meio ambiente - Descarga Atmosférica	2
18685159	1	SGS - 16331	29/01/2025 12:35	29/01/2025 15:58	Não classificada	31
18685159	2	SGS - 16331	29/01/2025 12:35	29/01/2025 15:58	Não classificada	6
18689397	1	PEB - 15249	29/01/2025 12:34	30/01/2025 16:27	Meio ambiente - Vento	1
18684843	1	SRT - 16329	29/01/2025 12:37	29/01/2025 15:01	Meio ambiente - Descarga Atmosférica	1
18686346	1	SDEU - 17085	29/01/2025 12:36	29/01/2025 20:54	Meio ambiente - Descarga Atmosférica	2
18686033	1	INPD - 15316	29/01/2025 12:36	29/01/2025 19:35	Meio ambiente - Descarga Atmosférica	1
18685439	1	PBD - 16324	29/01/2025 12:36	29/01/2025 17:13	Meio ambiente - Descarga Atmosférica	1
18684279	1	FXA - 16288	29/01/2025 12:48	29/01/2025 12:51	Não classificada	1685
18689032	1	DVLD - 17023	29/01/2025 12:39	30/01/2025 15:42	Meio ambiente - Descarga Atmosférica	1
18684690	1	NOG - 15650	29/01/2025 12:41	29/01/2025 14:51	Meio ambiente - Descarga Atmosférica	16
18684845	1	PTC - 15235	29/01/2025 12:41	29/01/2025 15:00	Meio ambiente - Árvore ou Vegetação	1
18684691	1	UHPT - 15186	29/01/2025 12:43	29/01/2025 14:49	Não classificada	93
18684846	1	BIIU - 17016	29/01/2025 12:42	29/01/2025 15:17	Meio ambiente - Descarga Atmosférica	1
18685442	1	SRS - 17060	29/01/2025 12:42	29/01/2025 16:29	Não classificada	1
18684406	1	AXAU - 17076	29/01/2025 12:43	29/01/2025 14:00	Meio ambiente - Descarga Atmosférica	36
18686059	1	BIIU - 17016	29/01/2025 12:42	29/01/2025 19:48	Meio ambiente - Descarga Atmosférica	2
18684281	1	MCDD - 15280	29/01/2025 13:08	29/01/2025 14:07	Meio ambiente - Árvore ou Vegetação	28
18689392	1	SLUU - 16326	29/01/2025 11:48	30/01/2025 17:13	Meio ambiente - Vento	2
18689392	2	SLUU - 16326	29/01/2025 11:48	30/01/2025 17:13	Meio ambiente - Vento	16
18685637	1	CNLU - 15164	29/01/2025 12:44	29/01/2025 17:35	Meio ambiente - Descarga Atmosférica	4
18685637	2	CNLU - 15164	29/01/2025 12:44	29/01/2025 17:35	Meio ambiente - Descarga Atmosférica	1
18685444	1	LAVD - 17034	29/01/2025 12:44	29/01/2025 16:23	Meio ambiente - Descarga Atmosférica	1
18687319	1	PTE - 17056	29/01/2025 12:45	30/01/2025 09:12	Meio ambiente - Descarga Atmosférica	1
18685446	1	IRO - 15312	29/01/2025 12:46	29/01/2025 16:21	Meio ambiente - Descarga Atmosférica	15
18685445	1	BCAU - 15110	29/01/2025 12:45	29/01/2025 16:32	Meio ambiente - Descarga Atmosférica	30
18685162	1	ELMU - 17088	29/01/2025 12:47	29/01/2025 16:12	Meio ambiente - Descarga Atmosférica	19
18686703	1	MUT - 15266	29/01/2025 12:47	29/01/2025 22:56	Meio ambiente - Árvore ou Vegetação	13
18689398	1	SDEU - 17085	29/01/2025 12:48	30/01/2025 16:50	Meio ambiente - Árvore ou Vegetação	1
18692725	1	MUT - 15266	29/01/2025 12:47	31/01/2025 17:38	Meio ambiente - Descarga Atmosférica	2
18685769	1	CAQU - 15142	29/01/2025 12:49	29/01/2025 18:16	Meio ambiente - Descarga Atmosférica	120
18685769	1	TCSU - 15196	29/01/2025 12:49	29/01/2025 18:16	Meio ambiente - Descarga Atmosférica	3
18685769	2	CAQU - 15142	29/01/2025 12:49	29/01/2025 18:16	Meio ambiente - Descarga Atmosférica	3
18684848	1	SRS - 17060	29/01/2025 12:50	29/01/2025 15:23	Meio ambiente - Árvore ou Vegetação	4
18688213	1	ESR - 16287	29/01/2025 05:31	30/01/2025 13:03	Meio ambiente - Vento	54
18685447	1	URAU - 17079	29/01/2025 12:52	29/01/2025 16:45	Meio ambiente - Árvore ou Vegetação	19
18684694	1	MOO - 17039	29/01/2025 12:53	29/01/2025 14:40	Não classificada	1
18686207	1	ELMU - 17088	29/01/2025 12:53	29/01/2025 20:23	Meio ambiente - Descarga Atmosférica	8
18686348	1	SRS - 17060	29/01/2025 12:54	29/01/2025 21:00	Meio ambiente - Vento	1
18685164	1	ARID - 15104	29/01/2025 12:54	29/01/2025 16:17	Meio ambiente - Descarga Atmosférica	1
18685120	1	PNV - 17094	29/01/2025 07:56	29/01/2025 16:20	Meio ambiente - Descarga Atmosférica	2
18694900	1	CUVD - 15349	29/01/2025 12:55	01/02/2025 13:52	Meio ambiente - Descarga Atmosférica	1
18684562	1	PBD - 16324	29/01/2025 12:57	29/01/2025 14:08	Meio ambiente - Descarga Atmosférica	5
18685165	1	SGTU - 17062	29/01/2025 12:57	29/01/2025 16:05	Não classificada	1
18691765	1	RES - 15222	29/01/2025 12:56	31/01/2025 14:18	Meio ambiente - Descarga Atmosférica	2
18684850	1	NNE - 15262	29/01/2025 12:59	29/01/2025 15:13	Meio ambiente - Vento	1
18685003	1	ULAD - 15181	29/01/2025 13:02	29/01/2025 15:39	Meio ambiente - Árvore ou Vegetação	32
18686209	1	PRTD - 17074	29/01/2025 13:01	29/01/2025 20:34	Meio ambiente - Descarga Atmosférica	1
18721258	1	BCAD - 15109	29/01/2025 13:01	30/01/2025 10:38	Meio ambiente - Descarga Atmosférica	1
18721258	2	BCAD - 15109	29/01/2025 13:01	30/01/2025 10:38	Meio ambiente - Descarga Atmosférica	8
18684159	1	CNLU - 15164	29/01/2025 13:12	29/01/2025 13:30	Meio ambiente - Vento	47

18684159	2	CNLU - 15164	29/01/2025 13:12	29/01/2025 13:30	Meio ambiente - Vento	232
18684699	1	SALU - 15217	29/01/2025 13:11	29/01/2025 14:48	Meio ambiente - Descarga Atmosférica	1
18684852	1	CRL - 15354	29/01/2025 13:04	29/01/2025 15:11	Não classificada	1
18684852	2	CRL - 15354	29/01/2025 13:04	29/01/2025 15:11	Não classificada	26
18688122	1	UHPI - 17084	29/01/2025 13:03	30/01/2025 12:22	Meio ambiente - Descarga Atmosférica	1
18684851	1	SSP - 15199	29/01/2025 13:04	29/01/2025 15:08	Não classificada	1
18686034	1	MIB - 15274	29/01/2025 13:04	29/01/2025 19:29	Meio ambiente - Árvore ou Vegetação	3
18687948	1	SRS - 17060	29/01/2025 13:05	30/01/2025 11:36	Não classificada	20
18684853	1	SGTU - 17062	29/01/2025 13:06	29/01/2025 15:02	Meio ambiente - Descarga Atmosférica	1
18684564	1	TOTU - 17072	29/01/2025 13:06	29/01/2025 14:23	Meio ambiente - Árvore ou Vegetação	38
18685166	1	INPD - 15316	29/01/2025 13:06	29/01/2025 16:20	Não classificada	2
18685450	1	NERU - 17041	29/01/2025 13:06	29/01/2025 16:44	Meio ambiente - Descarga Atmosférica	11
18688123	1	BBI - 17033	29/01/2025 13:07	30/01/2025 12:22	Meio ambiente - Descarga Atmosférica	2
18686125	1	GHE - 17029	29/01/2025 13:06	29/01/2025 19:53	Meio ambiente - Árvore ou Vegetação	5
18686125	2	GHE - 17029	29/01/2025 13:06	29/01/2025 19:53	Meio ambiente - Árvore ou Vegetação	1
18714274	1	NOG - 15650	29/01/2025 13:17	30/01/2025 21:54	Meio ambiente - Vento	4
18714274	2	NOG - 15650	29/01/2025 13:17	30/01/2025 21:54	Meio ambiente - Vento	1
18714275	1	NOG - 15650	30/01/2025 19:23	30/01/2025 21:54	Meio ambiente - Vento	118
18714275	2	NOG - 15650	30/01/2025 19:23	30/01/2025 21:54	Meio ambiente - Vento	4
18685008	1	CLHU - 17095	29/01/2025 08:52	29/01/2025 16:04	Meio ambiente - Árvore ou Vegetação	2
18685142	1	NLAQ - 17046	29/01/2025 10:03	29/01/2025 15:55	Meio ambiente - Descarga Atmosférica	10
18684696	1	SND - 15203	29/01/2025 13:08	29/01/2025 14:43	Meio ambiente - Descarga Atmosférica	8
18686875	1	IBYD - 15327	29/01/2025 13:08	30/01/2025 00:40	Meio ambiente - Descarga Atmosférica	1
18686875	2	IBYD - 15327	29/01/2025 13:08	30/01/2025 00:40	Meio ambiente - Descarga Atmosférica	1
18685452	1	JNUQ - 17038	29/01/2025 13:09	29/01/2025 17:23	Não classificada	5
18685451	1	ALSD - 17090	29/01/2025 13:09	29/01/2025 17:14	Meio ambiente - Árvore ou Vegetação	1
18685005	1	ALSD - 17090	29/01/2025 13:09	29/01/2025 15:41	Meio ambiente - Descarga Atmosférica	19
18688691	1	UHMS - 17082	29/01/2025 13:10	30/01/2025 14:31	Meio ambiente - Descarga Atmosférica	1
18688002	1	MRND - 15270	29/01/2025 13:09	30/01/2025 11:51	Meio ambiente - Descarga Atmosférica	2
18687274	1	MUT - 15266	29/01/2025 13:10	30/01/2025 08:49	Meio ambiente - Descarga Atmosférica	7
18688293	1	NLAQ - 17046	29/01/2025 13:13	30/01/2025 12:55	Meio ambiente - Vento	4
18685770	1	AXAU - 17076	29/01/2025 13:04	29/01/2025 18:12	Meio ambiente - Descarga Atmosférica	1
18689400	1	SDEU - 17085	29/01/2025 13:17	30/01/2025 16:40	Meio ambiente - Descarga Atmosférica	1
18685455	1	LPTU - 17032	29/01/2025 13:18	29/01/2025 16:32	Meio ambiente - Árvore ou Vegetação	2
18685641	1	AXAU - 17076	29/01/2025 13:09	29/01/2025 17:49	Não classificada	1
18684566	1	PEB - 15249	29/01/2025 13:19	29/01/2025 14:11	Meio ambiente - Árvore ou Vegetação	27
18685773	1	PIUD - 17054	29/01/2025 13:19	29/01/2025 18:28	Não classificada	26
18685773	2	PIUD - 17054	29/01/2025 13:19	29/01/2025 18:28	Não classificada	32
18685773	3	PIUD - 17054	29/01/2025 13:19	29/01/2025 18:28	Não classificada	65
18691815	1	RES - 15222	29/01/2025 13:21	31/01/2025 14:34	Meio ambiente - Descarga Atmosférica	1
18685316	1	PEB - 15249	29/01/2025 06:29	29/01/2025 17:22	Meio ambiente - Descarga Atmosférica	1
18685316	3	PEB - 15249	29/01/2025 06:29	29/01/2025 17:22	Meio ambiente - Descarga Atmosférica	104
18688495	1	UHST - 16261	29/01/2025 13:22	30/01/2025 13:29	Não classificada	1
18686210	1	IBYD - 15327	29/01/2025 13:22	29/01/2025 20:23	Meio ambiente - Descarga Atmosférica	1
18685457	1	UHJS - 17080	29/01/2025 13:23	29/01/2025 17:07	Meio ambiente - Descarga Atmosférica	1
18684856	1	UHPT - 15186	29/01/2025 13:24	29/01/2025 15:07	Não classificada	4
18684703	1	ULAE - 15180	29/01/2025 13:24	29/01/2025 14:44	Não classificada	205
18687604	1	CNLU - 15164	29/01/2025 13:25	30/01/2025 10:08	Meio ambiente - Descarga Atmosférica	1
18685168	1	SDEU - 17085	29/01/2025 13:26	29/01/2025 16:07	Meio ambiente - Descarga Atmosférica	8
18690663	1	RES - 15222	29/01/2025 13:27	31/01/2025 08:58	Meio ambiente - Descarga Atmosférica	1
18685644	1	BCAD - 15109	29/01/2025 13:28	29/01/2025 17:43	Meio ambiente - Descarga Atmosférica	25
18730666	1	CUVD - 15349	29/01/2025 12:33	29/01/2025 12:37	Não classificada	9
18686560	1	IGPU - 16290	29/01/2025 10:44	29/01/2025 20:05	Meio ambiente - Árvore ou Vegetação	23
18685170	1	SLUQ - 16328	29/01/2025 13:30	29/01/2025 16:09	Não classificada	61
18684861	1	ULAS - 15179	29/01/2025 13:36	29/01/2025 15:20	Meio ambiente - Árvore ou Vegetação	22
18685746	1	ULAN - 16340	29/01/2025 09:02	29/01/2025 18:35	Meio ambiente - Árvore ou Vegetação	1
18685011	1	CMN - 16278	29/01/2025 13:34	29/01/2025 15:45	Não classificada	1
18685648	1	MOO - 17039	29/01/2025 13:34	29/01/2025 17:29	Meio ambiente - Descarga Atmosférica	1
18685458	1	PPS - 16315	29/01/2025 13:33	29/01/2025 16:36	Meio ambiente - Descarga Atmosférica	3

18684524	1	UHPI - 17084	29/01/2025 10:16	29/01/2025 14:33	Meio ambiente - Vento	6
18684524	2	UHPI - 17084	29/01/2025 10:16	29/01/2025 14:33	Meio ambiente - Vento	38
18685176	1	DSV - 16286	29/01/2025 13:43	29/01/2025 16:20	Meio ambiente - Descarga Atmosférica	1
18687320	1	PLOT - 16319	29/01/2025 13:35	30/01/2025 09:04	Meio ambiente - Árvore ou Vegetação	1
18709832	1	PBD - 16324	29/01/2025 13:36	30/01/2025 22:16	Meio ambiente - Descarga Atmosférica	10
18685173	1	PTID - 17052	29/01/2025 13:35	29/01/2025 16:14	Meio ambiente - Vento	12
18714276	1	BMO - 15135	29/01/2025 13:35	30/01/2025 10:37	Meio ambiente - Vento	1
18685174	1	UNIT - 17083	29/01/2025 13:37	29/01/2025 15:54	Não classificada	142
18686062	1	CNLU - 15164	29/01/2025 13:37	29/01/2025 19:46	Meio ambiente - Descarga Atmosférica	51
18685014	1	JUAU - 17036	29/01/2025 13:44	29/01/2025 15:38	Meio ambiente - Vento	1
18685776	1	IRO - 15312	29/01/2025 13:38	29/01/2025 18:15	Meio ambiente - Vento	2
18686561	1	LAVD - 17034	29/01/2025 13:50	29/01/2025 16:50	Meio ambiente - Vento	61
18728510	1	CITU - 17022	29/01/2025 15:26	30/01/2025 11:10	Meio ambiente - Vento	3
18684396	1	PSAU - 16323	29/01/2025 12:01	29/01/2025 14:00	Meio ambiente - Descarga Atmosférica	10
18687677	1	ORPU - 17045	29/01/2025 13:41	30/01/2025 10:34	Meio ambiente - Descarga Atmosférica	1
18728732	1	SLAU - 17071	29/01/2025 16:05	29/01/2025 18:00	Meio ambiente - Vento	340
18728733	1	SLAU - 17071	29/01/2025 20:03	29/01/2025 20:14	Meio ambiente - Vento	782
18691134	1	SDEU - 17085	29/01/2025 13:44	31/01/2025 11:23	Meio ambiente - Descarga Atmosférica	2
18691134	2	SDEU - 17085	29/01/2025 13:44	31/01/2025 11:23	Meio ambiente - Descarga Atmosférica	4
18694585	1	CUVD - 15349	29/01/2025 13:43	01/02/2025 12:04	Meio ambiente - Árvore ou Vegetação	1
18685463	1	VCS - 17093	29/01/2025 13:47	29/01/2025 17:14	Meio ambiente - Descarga Atmosférica	1
18687321	1	SLAD - 16334	29/01/2025 13:47	30/01/2025 09:12	Meio ambiente - Árvore ou Vegetação	1
18689989	1	JPIU - 15298	29/01/2025 13:46	30/01/2025 19:32	Meio ambiente - Vento	1
18685649	1	SLAT - 15208	29/01/2025 13:48	29/01/2025 17:59	Meio ambiente - Árvore ou Vegetação	1
18685474	1	JUAU - 17036	29/01/2025 14:02	29/01/2025 17:00	Meio ambiente - Vento	91
18686063	1	BIIU - 17016	29/01/2025 13:49	29/01/2025 19:49	Meio ambiente - Descarga Atmosférica	15
18685650	1	CRDT - 15356	29/01/2025 13:49	29/01/2025 17:45	Meio ambiente - Descarga Atmosférica	18
18744832	1	PRSD - 16316	29/01/2025 13:49	29/01/2025 16:01	Não classificada	28
18687827	1	SLAU - 17071	29/01/2025 13:51	30/01/2025 10:22	Meio ambiente - Descarga Atmosférica	3
18684710	1	MFED - 15276	29/01/2025 13:51	29/01/2025 14:53	Meio ambiente - Vento	30
18686705	1	GHE - 17029	29/01/2025 13:51	29/01/2025 22:50	Meio ambiente - Descarga Atmosférica	1
18685441	1	RBST - 15225	29/01/2025 12:40	29/01/2025 16:32	Meio ambiente - Árvore ou Vegetação	40
18685652	1	SND - 15203	29/01/2025 13:55	29/01/2025 17:47	Meio ambiente - Descarga Atmosférica	12
18685651	1	BHS - 17014	29/01/2025 13:55	29/01/2025 17:31	Meio ambiente - Vento	184
18686878	1	BCAD - 15109	29/01/2025 13:54	30/01/2025 00:32	Meio ambiente - Descarga Atmosférica	3
18685780	1	SRS - 17060	29/01/2025 13:54	29/01/2025 18:30	Meio ambiente - Vento	1
18688385	1	NERU - 17041	29/01/2025 13:54	30/01/2025 13:22	Meio ambiente - Vento	1
18696219	1	JPIU - 15298	29/01/2025 13:56	01/02/2025 20:46	Meio ambiente - Descarga Atmosférica	1
18686830	1	IPC - 15314	29/01/2025 13:58	29/01/2025 23:24	Meio ambiente - Descarga Atmosférica	1
18685654	1	BDPD - 15114	29/01/2025 13:57	29/01/2025 17:49	Meio ambiente - Vento	2
18685181	1	BMN - 15134	29/01/2025 14:02	29/01/2025 16:01	Meio ambiente - Descarga Atmosférica	5
18685655	1	AOR - 15102	29/01/2025 13:57	29/01/2025 17:57	Não classificada	1
18693635	1	CETU - 15149	29/01/2025 02:07	29/01/2025 15:41	Não classificada	8
18693635	2	CETU - 15149	29/01/2025 02:07	31/01/2025 15:12	Não classificada	2
18686879	1	VGAU - 17089	29/01/2025 13:59	30/01/2025 00:11	Meio ambiente - Vento	5
18686879	2	VGAU - 17089	29/01/2025 13:59	30/01/2025 00:11	Meio ambiente - Vento	1
18685472	1	MUT - 15266	29/01/2025 13:59	29/01/2025 17:16	Meio ambiente - Descarga Atmosférica	4
18687739	1	IBAS - 17042	29/01/2025 14:01	30/01/2025 10:51	Meio ambiente - Árvore ou Vegetação	3
18686130	1	CRDT - 15356	29/01/2025 14:01	29/01/2025 20:07	Meio ambiente - Descarga Atmosférica	7
18686206	1	SDEU - 17085	29/01/2025 11:59	29/01/2025 20:28	Meio ambiente - Descarga Atmosférica	1
18685021	1	CPG - 17017	29/01/2025 14:03	29/01/2025 15:36	Meio ambiente - Árvore ou Vegetação	8
18685183	1	UHPT - 15186	29/01/2025 14:02	29/01/2025 15:57	Meio ambiente - Descarga Atmosférica	2
18684569	1	BHJT - 15126	29/01/2025 14:13	29/01/2025 14:47	Meio ambiente - Vento	70
18686652	1	MRND - 15270	29/01/2025 06:12	29/01/2025 18:15	Meio ambiente - Árvore ou Vegetação	4
18686653	1	MRND - 15270	29/01/2025 17:00	29/01/2025 18:15	Meio ambiente - Árvore ou Vegetação	44
18685657	1	LPTU - 17032	29/01/2025 14:05	29/01/2025 17:47	Meio ambiente - Descarga Atmosférica	161
18688248	1	NERU - 17041	29/01/2025 14:04	30/01/2025 12:44	Não classificada	1
18686064	1	JFAU - 17086	29/01/2025 14:04	29/01/2025 19:39	Meio ambiente - Descarga Atmosférica	7
18714278	1	ULAE - 15180	29/01/2025 14:12	29/01/2025 14:15	Meio ambiente - Vento	144

18714278	2	ULAE - 15180	29/01/2025 14:12	29/01/2025 14:15	Meio ambiente - Vento	3
18714278	3	ULAE - 15180	29/01/2025 14:12	29/01/2025 14:16	Meio ambiente - Vento	153
18714278	4	ULAE - 15180	29/01/2025 14:12	29/01/2025 14:16	Meio ambiente - Vento	25
18714278	5	ULAE - 15180	29/01/2025 14:12	29/01/2025 14:16	Meio ambiente - Vento	1227
18714278	6	NVN - 15257	29/01/2025 14:12	29/01/2025 14:16	Meio ambiente - Vento	1
18714278	6	ULAE - 15180	29/01/2025 14:12	29/01/2025 14:16	Meio ambiente - Vento	135
18714278	7	ULAE - 15180	29/01/2025 14:12	29/01/2025 14:30	Meio ambiente - Vento	453
18714278	8	ULAE - 15180	29/01/2025 14:12	29/01/2025 14:30	Meio ambiente - Vento	138
18714279	1	ULAE - 15180	29/01/2025 14:30	29/01/2025 15:37	Meio ambiente - Vento	427
18714279	2	ULAE - 15180	29/01/2025 14:30	29/01/2025 15:37	Meio ambiente - Vento	138
18714279	3	ULAE - 15180	29/01/2025 14:30	29/01/2025 16:56	Meio ambiente - Vento	21
18714279	4	ULAE - 15180	29/01/2025 14:30	30/01/2025 22:41	Meio ambiente - Vento	5
18701169	1	TPCD - 17073	29/01/2025 14:03	29/01/2025 16:20	Não classificada	20
18701169	2	TPCD - 17073	29/01/2025 14:03	29/01/2025 16:40	Não classificada	29
18701169	3	TPCD - 17073	29/01/2025 14:03	29/01/2025 16:40	Não classificada	8
18701169	4	TPCD - 17073	29/01/2025 14:03	29/01/2025 16:40	Não classificada	2
18701169	4	ULAU - 16339	29/01/2025 14:03	29/01/2025 16:40	Não classificada	1
18701169	5	ULAU - 16339	29/01/2025 14:03	29/01/2025 17:20	Não classificada	1
18701169	6	ULAU - 16339	29/01/2025 14:03	01/02/2025 20:30	Não classificada	3
18701169	7	ULAU - 16339	29/01/2025 14:03	01/02/2025 20:30	Não classificada	2
18701170	1	TPCD - 17073	29/01/2025 18:21	29/01/2025 18:38	Não classificada	29
18701170	2	TPCD - 17073	29/01/2025 18:21	29/01/2025 18:38	Não classificada	8
18701170	3	TPCD - 17073	29/01/2025 18:21	29/01/2025 18:38	Não classificada	2
18701170	3	ULAU - 16339	29/01/2025 18:21	29/01/2025 18:38	Não classificada	1
18684766	1	DDI - 17027	29/01/2025 06:21	29/01/2025 15:16	Meio ambiente - Descarga Atmosférica	1
18685477	1	MFED - 15276	29/01/2025 14:07	29/01/2025 17:08	Meio ambiente - Árvore ou Vegetação	1
18685477	2	MFED - 15276	29/01/2025 14:07	29/01/2025 17:08	Meio ambiente - Árvore ou Vegetação	15
18685476	1	ENC - 15343	29/01/2025 14:07	29/01/2025 16:52	Não classificada	1
18685658	1	CPO - 17018	29/01/2025 14:08	29/01/2025 17:35	Meio ambiente - Vento	62
18689228	1	UNIT - 17083	29/01/2025 14:07	30/01/2025 14:36	Meio ambiente - Descarga Atmosférica	1
18685185	1	AFNU - 17015	29/01/2025 14:07	29/01/2025 16:17	Meio ambiente - Vento	10
18686606	1	ARID - 15104	29/01/2025 07:56	29/01/2025 19:12	Meio ambiente - Vento	2
18686607	1	ARID - 15104	29/01/2025 15:02	29/01/2025 19:12	Meio ambiente - Vento	30
18737338	1	PIUD - 17054	29/01/2025 14:15	29/01/2025 14:22	Meio ambiente - Descarga Atmosférica	1167
18737338	2	PIUD - 17054	29/01/2025 14:15	29/01/2025 14:27	Meio ambiente - Descarga Atmosférica	1025
18737339	1	PIUD - 17054	29/01/2025 14:24	29/01/2025 17:01	Meio ambiente - Descarga Atmosférica	55
18737339	2	PIUD - 17054	29/01/2025 14:24	29/01/2025 17:18	Meio ambiente - Descarga Atmosférica	686
18737339	3	PIUD - 17054	29/01/2025 14:24	29/01/2025 21:38	Meio ambiente - Descarga Atmosférica	376
18737339	4	PIUD - 17054	29/01/2025 14:24	30/01/2025 15:00	Meio ambiente - Descarga Atmosférica	50
18687546	1	SFIQ - 17065	29/01/2025 14:09	30/01/2025 09:55	Meio ambiente - Descarga Atmosférica	1
18688125	1	SQNU - 17078	29/01/2025 14:09	30/01/2025 12:27	Meio ambiente - Árvore ou Vegetação	1
18689744	1	MCLQ - 17040	29/01/2025 14:11	30/01/2025 18:16	Meio ambiente - Descarga Atmosférica	2
18685024	1	MUZD - 17044	29/01/2025 14:10	29/01/2025 15:35	Meio ambiente - Descarga Atmosférica	94
18687678	1	SDEU - 17085	29/01/2025 14:12	30/01/2025 10:33	Meio ambiente - Descarga Atmosférica	140
18685032	1	JTAD - 15295	29/01/2025 10:23	29/01/2025 16:00	Meio ambiente - Árvore ou Vegetação	157
18685033	1	JTAD - 15295	29/01/2025 14:42	29/01/2025 16:00	Meio ambiente - Árvore ou Vegetação	48
18686067	1	ULAU - 16339	29/01/2025 14:21	29/01/2025 17:22	Meio ambiente - Árvore ou Vegetação	225
18686067	2	ULAU - 16339	29/01/2025 14:21	29/01/2025 18:43	Meio ambiente - Árvore ou Vegetação	1
18690522	1	ITMU - 15310	29/01/2025 14:13	31/01/2025 09:12	Meio ambiente - Descarga Atmosférica	2
18686453	1	DMTU - 15346	29/01/2025 14:13	29/01/2025 21:35	Meio ambiente - Vento	66
18689643	1	SDEU - 17085	29/01/2025 14:17	30/01/2025 17:48	Meio ambiente - Descarga Atmosférica	2
18684628	1	BCAD - 15109	29/01/2025 06:33	29/01/2025 14:54	Meio ambiente - Descarga Atmosférica	68
18684628	2	BCAD - 15109	29/01/2025 06:33	29/01/2025 14:54	Meio ambiente - Descarga Atmosférica	106
18685785	1	SFIQ - 17065	29/01/2025 14:15	29/01/2025 18:13	Meio ambiente - Descarga Atmosférica	2
18685187	1	CAX - 15143	29/01/2025 14:16	29/01/2025 16:00	Meio ambiente - Descarga Atmosférica	4
18685187	2	CAX - 15143	29/01/2025 14:16	29/01/2025 16:00	Meio ambiente - Descarga Atmosférica	1
18685784	1	BDPD - 15114	29/01/2025 14:15	29/01/2025 18:09	Meio ambiente - Descarga Atmosférica	5
18685787	1	ESR - 16287	29/01/2025 00:21	29/01/2025 17:44	Meio ambiente - Árvore ou Vegetação	227
18684924	1	ITMU - 15310	29/01/2025 06:54	29/01/2025 15:38	Meio ambiente - Vento	1

18684814	1	ITMU - 15310	29/01/2025 10:35	29/01/2025 15:14	Meio ambiente - Vento	24
18688692	1	CCHU - 15145	29/01/2025 14:17	30/01/2025 14:50	Não classificada	1
18685479	1	SRS - 17060	29/01/2025 14:17	29/01/2025 16:23	Não classificada	1
18685480	1	NERU - 17041	29/01/2025 14:17	29/01/2025 17:01	Meio ambiente - Descarga Atmosférica	1
18688215	1	CITU - 17022	29/01/2025 14:17	30/01/2025 12:42	Meio ambiente - Descarga Atmosférica	1
18685482	1	URAT - 17075	29/01/2025 14:19	29/01/2025 17:23	Não classificada	12
18685484	1	ILIU - 16291	29/01/2025 14:21	29/01/2025 16:48	Meio ambiente - Vento	22
18712334	1	PRRU - 15241	29/01/2025 14:21	29/01/2025 16:43	Não classificada	5
18744753	1	PRSU - 15239	29/01/2025 14:32	29/01/2025 17:48	Meio ambiente - Árvore ou Vegetação	318
18689966	1	CNLU - 15164	29/01/2025 14:23	30/01/2025 19:11	Meio ambiente - Descarga Atmosférica	2
18685902	1	IGPD - 15324	29/01/2025 14:32	29/01/2025 17:37	Meio ambiente - Vento	4
18685902	2	IGPD - 15324	29/01/2025 14:32	29/01/2025 17:37	Meio ambiente - Vento	516
18685902	3	BMO - 15135	29/01/2025 14:32	29/01/2025 17:37	Meio ambiente - Vento	14
18685902	3	IGPD - 15324	29/01/2025 14:32	29/01/2025 17:37	Meio ambiente - Vento	1174
18685486	1	IRO - 15312	29/01/2025 14:25	29/01/2025 17:03	Meio ambiente - Descarga Atmosférica	1
18686133	1	PTC - 15235	29/01/2025 14:25	29/01/2025 20:16	Meio ambiente - Descarga Atmosférica	3
18686608	1	YAN - 15165	29/01/2025 14:26	29/01/2025 22:16	Não classificada	1
18689035	1	CITU - 17022	29/01/2025 14:27	30/01/2025 15:35	Meio ambiente - Descarga Atmosférica	3
18687483	1	PNV - 17094	29/01/2025 14:27	30/01/2025 09:47	Meio ambiente - Vento	1
18692773	1	BIIU - 17016	29/01/2025 14:29	31/01/2025 18:01	Meio ambiente - Descarga Atmosférica	1
18685788	1	SND - 15203	29/01/2025 14:29	29/01/2025 18:38	Meio ambiente - Descarga Atmosférica	4
18685189	1	MVD - 15264	29/01/2025 14:28	29/01/2025 16:09	Meio ambiente - Árvore ou Vegetação	1
18688442	1	ORPU - 17045	29/01/2025 14:28	30/01/2025 13:43	Não classificada	9
18685497	1	CRL - 15354	29/01/2025 10:37	29/01/2025 17:36	Meio ambiente - Árvore ou Vegetação	56
18685492	1	SFIQ - 17065	29/01/2025 14:34	29/01/2025 16:33	Não classificada	1
18685494	1	SSP - 15199	29/01/2025 14:34	29/01/2025 16:53	Meio ambiente - Árvore ou Vegetação	2
18685494	2	SSP - 15199	29/01/2025 14:34	29/01/2025 16:53	Meio ambiente - Árvore ou Vegetação	8
18687952	1	UHMS - 17082	29/01/2025 14:33	30/01/2025 11:29	Meio ambiente - Descarga Atmosférica	1
18685993	1	IRO - 15312	29/01/2025 08:49	29/01/2025 19:24	Meio ambiente - Descarga Atmosférica	2
18685157	1	IRO - 15312	29/01/2025 12:08	29/01/2025 15:52	Meio ambiente - Descarga Atmosférica	106
18685172	1	IRO - 15312	29/01/2025 13:35	29/01/2025 16:00	Meio ambiente - Descarga Atmosférica	121
18746938	1	ESR - 16287	29/01/2025 00:16	29/01/2025 12:24	Meio ambiente - Vento	751
18746939	1	ESR - 16287	29/01/2025 12:54	29/01/2025 22:31	Meio ambiente - Vento	329
18746941	1	ESR - 16287	29/01/2025 15:00	29/01/2025 20:43	Meio ambiente - Vento	628
18746941	2	ESR - 16287	29/01/2025 15:00	29/01/2025 20:43	Meio ambiente - Vento	1
18746941	3	ESR - 16287	29/01/2025 15:00	29/01/2025 21:14	Meio ambiente - Vento	506
18746941	4	ESR - 16287	29/01/2025 15:00	29/01/2025 22:31	Meio ambiente - Vento	538
18746941	6	ESR - 16287	29/01/2025 15:00	29/01/2025 22:33	Meio ambiente - Vento	141
18746941	7	ESR - 16287	29/01/2025 15:00	29/01/2025 22:33	Meio ambiente - Vento	696
18746941	8	ESR - 16287	29/01/2025 15:00	30/01/2025 00:28	Meio ambiente - Vento	88
18686706	4	PRRU - 15241	29/01/2025 14:45	29/01/2025 17:39	Meio ambiente - Vento	4918
18685789	1	BCAU - 15110	29/01/2025 14:36	29/01/2025 18:35	Meio ambiente - Descarga Atmosférica	30
18685495	1	SLAT - 15208	29/01/2025 14:37	29/01/2025 16:47	Meio ambiente - Vento	22
18686002	2	RSS - 15219	29/01/2025 14:36	29/01/2025 19:23	Não classificada	1
18685192	1	MOO - 17039	29/01/2025 14:37	29/01/2025 16:01	Meio ambiente - Árvore ou Vegetação	1
18686990	1	URAU - 17079	29/01/2025 14:38	30/01/2025 06:41	Não classificada	6
18686654	1	BETC - 15115	29/01/2025 14:38	29/01/2025 22:24	Meio ambiente - Descarga Atmosférica	45
18685496	1	UNIT - 17083	29/01/2025 14:38	29/01/2025 16:50	Meio ambiente - Vento	10
18687180	1	CMD - 15158	29/01/2025 08:28	30/01/2025 08:19	Meio ambiente - Descarga Atmosférica	4
18685194	1	BCAD - 15109	29/01/2025 14:38	29/01/2025 15:52	Meio ambiente - Árvore ou Vegetação	1
18687318	1	CMD - 15158	29/01/2025 09:48	30/01/2025 09:02	Meio ambiente - Descarga Atmosférica	1
18744594	1	BHJT - 15126	29/01/2025 16:20	29/01/2025 17:40	Não classificada	70
18721314	1	VCS - 17093	30/01/2025 10:40	30/01/2025 13:15	Meio ambiente - Vento	17
18685036	1	UHPT - 15186	29/01/2025 14:39	29/01/2025 15:40	Não classificada	60
18685956	1	BCAD - 15109	29/01/2025 14:39	29/01/2025 19:09	Meio ambiente - Árvore ou Vegetação	1
18687322	1	CNLU - 15164	29/01/2025 14:39	30/01/2025 09:11	Meio ambiente - Descarga Atmosférica	1
18685195	1	ORPU - 17045	29/01/2025 14:40	29/01/2025 15:56	Meio ambiente - Descarga Atmosférica	2
18733388	1	BHSV - 15656	29/01/2025 08:32	30/01/2025 01:43	Meio ambiente - Vento	2
18733389	1	BHSV - 15656	29/01/2025 22:59	30/01/2025 01:43	Meio ambiente - Vento	5

18685461	1	SLAU - 17071	29/01/2025 13:41	29/01/2025 16:24	Meio ambiente - Descarga Atmosférica	110
18688841	1	SLAT - 15208	29/01/2025 14:41	30/01/2025 15:08	Meio ambiente - Descarga Atmosférica	2
18689036	1	AXAU - 17076	29/01/2025 14:42	30/01/2025 15:47	Meio ambiente - Descarga Atmosférica	3
18686611	1	PSAD - 15237	29/01/2025 14:42	29/01/2025 22:15	Meio ambiente - Descarga Atmosférica	1
18686880	1	IGPD - 15324	29/01/2025 14:43	30/01/2025 00:15	Meio ambiente - Descarga Atmosférica	645
18685182	1	AFNU - 17015	29/01/2025 14:02	29/01/2025 15:59	Meio ambiente - Vento	3
18707013	1	CPO - 17018	29/01/2025 14:57	29/01/2025 20:30	Meio ambiente - Árvore ou Vegetação	137
18707013	2	CPO - 17018	29/01/2025 14:57	30/01/2025 06:08	Meio ambiente - Árvore ou Vegetação	1
18707013	3	CPO - 17018	29/01/2025 14:57	30/01/2025 06:08	Meio ambiente - Árvore ou Vegetação	25
18707013	4	CPO - 17018	29/01/2025 14:57	30/01/2025 06:39	Meio ambiente - Árvore ou Vegetação	1
18707013	5	CPO - 17018	29/01/2025 14:57	30/01/2025 06:39	Meio ambiente - Árvore ou Vegetação	256
18707016	1	CPO - 17018	29/01/2025 20:40	30/01/2025 05:33	Meio ambiente - Árvore ou Vegetação	137
18685498	1	MCDD - 15280	29/01/2025 14:46	29/01/2025 16:51	Não classificada	1
18686953	1	BETD - 15116	29/01/2025 14:48	29/01/2025 17:18	Meio ambiente - Vento	258
18686953	2	BETD - 15116	29/01/2025 14:48	29/01/2025 23:22	Meio ambiente - Vento	398
18684984	1	UNIT - 17083	29/01/2025 11:26	29/01/2025 15:34	Meio ambiente - Descarga Atmosférica	96
18737550	1	BETT - 16265	29/01/2025 14:42	29/01/2025 15:10	Meio ambiente - Vento	3127
18737550	1	ESR - 16287	29/01/2025 14:42	29/01/2025 15:10	Meio ambiente - Vento	20
18737550	2	BETT - 16265	29/01/2025 14:42	29/01/2025 15:17	Meio ambiente - Vento	3636
18737550	2	RBSU - 16312	29/01/2025 14:42	29/01/2025 15:17	Meio ambiente - Vento	40
18737550	3	BETT - 16265	29/01/2025 14:42	29/01/2025 16:43	Meio ambiente - Vento	2
18737550	4	BETT - 16265	29/01/2025 14:42	29/01/2025 18:19	Meio ambiente - Vento	8
18737550	5	BETT - 16265	29/01/2025 14:42	29/01/2025 18:19	Meio ambiente - Vento	587
18737550	5	CEMC - 16284	29/01/2025 14:42	29/01/2025 18:19	Meio ambiente - Vento	8
18737550	6	BETT - 16265	29/01/2025 14:42	29/01/2025 18:19	Meio ambiente - Vento	375
18737556	1	BETT - 16265	29/01/2025 14:53	29/01/2025 15:01	Meio ambiente - Vento	11
18737556	1	ESR - 16287	29/01/2025 14:53	29/01/2025 15:01	Meio ambiente - Vento	44
18737556	1	RBSU - 16312	29/01/2025 14:53	29/01/2025 15:01	Meio ambiente - Vento	2677
18737556	2	ESR - 16287	29/01/2025 14:53	29/01/2025 15:01	Meio ambiente - Vento	22
18737556	2	RBSU - 16312	29/01/2025 14:53	29/01/2025 15:01	Meio ambiente - Vento	204
18737567	1	BETT - 16265	29/01/2025 18:27	29/01/2025 19:25	Meio ambiente - Vento	1107
18737567	1	ESR - 16287	29/01/2025 18:27	29/01/2025 19:25	Meio ambiente - Vento	20
18737567	2	BETT - 16265	29/01/2025 18:27	29/01/2025 19:43	Meio ambiente - Vento	691
18737567	3	BETT - 16265	29/01/2025 18:27	29/01/2025 19:47	Meio ambiente - Vento	1329
18737585	1	BETT - 16265	29/01/2025 21:41	29/01/2025 21:50	Meio ambiente - Vento	11
18737585	1	RBSU - 16312	29/01/2025 21:41	29/01/2025 21:50	Meio ambiente - Vento	993
18685501	1	SFIQ - 17065	29/01/2025 14:48	29/01/2025 16:38	Não classificada	2
18685501	2	SFIQ - 17065	29/01/2025 14:48	29/01/2025 16:38	Não classificada	4
18685501	3	SFIQ - 17065	29/01/2025 14:48	29/01/2025 16:38	Não classificada	7
18720590	1	BETC - 15115	29/01/2025 14:48	31/01/2025 12:06	Não classificada	14
18687323	1	CLUU - 17025	29/01/2025 14:50	30/01/2025 09:01	Não classificada	6
18685197	1	BETQ - 16266	29/01/2025 14:49	29/01/2025 16:03	Não classificada	254
18686136	1	BIU - 17016	29/01/2025 14:49	29/01/2025 20:00	Meio ambiente - Descarga Atmosférica	1
18685792	1	NVSU - 17053	29/01/2025 14:50	29/01/2025 18:26	Meio ambiente - Vento	22
18685991	1	BCAD - 15109	29/01/2025 07:46	29/01/2025 19:24	Meio ambiente - Descarga Atmosférica	21
18685430	1	BCAD - 15109	29/01/2025 12:07	29/01/2025 17:17	Meio ambiente - Descarga Atmosférica	1
18685954	1	BCAD - 15109	29/01/2025 13:01	29/01/2025 19:14	Meio ambiente - Descarga Atmosférica	12
18686215	1	BCAD - 15109	29/01/2025 14:35	29/01/2025 20:21	Meio ambiente - Descarga Atmosférica	11
18686215	2	BCAD - 15109	29/01/2025 14:35	29/01/2025 20:21	Meio ambiente - Descarga Atmosférica	1
18686137	1	IRO - 15312	29/01/2025 14:51	29/01/2025 20:05	Meio ambiente - Árvore ou Vegetação	1
18685793	1	PTID - 17052	29/01/2025 14:51	29/01/2025 18:10	Meio ambiente - Vento	2
18685794	1	PTC - 15235	29/01/2025 14:52	29/01/2025 18:05	Meio ambiente - Descarga Atmosférica	1
18685795	1	IBAS - 17042	29/01/2025 14:52	29/01/2025 17:29	Meio ambiente - Descarga Atmosférica	1
18685038	1	UHPT - 15186	29/01/2025 14:53	29/01/2025 15:48	Não classificada	25
18685462	1	MOO - 17039	29/01/2025 13:43	29/01/2025 16:47	Meio ambiente - Árvore ou Vegetação	1
18686564	1	PTE - 17056	29/01/2025 14:55	29/01/2025 22:08	Meio ambiente - Vento	1
18690203	1	SGS - 16331	29/01/2025 14:55	30/01/2025 20:46	Não classificada	1
18686004	1	IUAU - 17031	29/01/2025 14:54	29/01/2025 19:15	Meio ambiente - Descarga Atmosférica	1
18686003	1	MUT - 15266	29/01/2025 14:54	29/01/2025 19:16	Meio ambiente - Descarga Atmosférica	105

18687104	1	CITU - 17022	29/01/2025 13:35	30/01/2025 03:56	Meio ambiente - Árvore ou Vegetação	74
18686407	1	LAVD - 17034	29/01/2025 15:00	29/01/2025 21:15	Meio ambiente - Descarga Atmosférica	1
18686954	1	ESR - 16287	29/01/2025 15:04	29/01/2025 22:29	Meio ambiente - Vento	705
18685505	1	PRTU - 17057	29/01/2025 14:56	29/01/2025 16:44	Não classificada	1
18687204	1	UHST - 16261	29/01/2025 14:56	30/01/2025 08:24	Meio ambiente - Descarga Atmosférica	3
18685199	1	BHJT - 15126	29/01/2025 14:57	29/01/2025 16:06	Meio ambiente - Vento	542
18688493	1	VCS - 17093	29/01/2025 07:00	30/01/2025 13:57	Meio ambiente - Descarga Atmosférica	1
18687888	1	PTUU - 15229	29/01/2025 15:00	30/01/2025 11:21	Meio ambiente - Descarga Atmosférica	6
18687954	1	SLAU - 17071	29/01/2025 15:00	30/01/2025 11:27	Meio ambiente - Descarga Atmosférica	2
18688843	1	SLAT - 15208	29/01/2025 14:59	30/01/2025 15:03	Meio ambiente - Descarga Atmosférica	1
18688843	2	SLAT - 15208	29/01/2025 14:59	30/01/2025 15:03	Meio ambiente - Descarga Atmosférica	13
18688062	1	GVST - 15333	29/01/2025 14:59	30/01/2025 11:55	Meio ambiente - Vento	5
18688115	1	RES - 15222	29/01/2025 05:45	30/01/2025 12:19	Não classificada	16
18687325	1	BCAD - 15109	29/01/2025 15:01	30/01/2025 09:05	Meio ambiente - Descarga Atmosférica	9
18686139	1	VCS - 17093	29/01/2025 15:01	29/01/2025 19:52	Não classificada	6
18686139	2	VCS - 17093	29/01/2025 15:01	29/01/2025 19:52	Não classificada	43
18685448	1	IRO - 15312	29/01/2025 13:04	29/01/2025 17:02	Meio ambiente - Descarga Atmosférica	33
18733223	1	ESR - 16287	29/01/2025 15:03	29/01/2025 15:29	Meio ambiente - Vento	803
18733223	1	RBSU - 16312	29/01/2025 15:03	29/01/2025 15:29	Meio ambiente - Vento	11
18733223	2	ESR - 16287	29/01/2025 15:03	29/01/2025 16:47	Meio ambiente - Vento	72
18733223	3	ESR - 16287	29/01/2025 15:03	29/01/2025 16:47	Meio ambiente - Vento	3420
18733223	3	RBSU - 16312	29/01/2025 15:03	29/01/2025 16:47	Meio ambiente - Vento	11
18733223	4	ESR - 16287	29/01/2025 15:03	29/01/2025 17:10	Meio ambiente - Vento	185
18733223	5	ESR - 16287	29/01/2025 15:03	29/01/2025 21:25	Meio ambiente - Vento	1
18733223	5	RBSU - 16312	29/01/2025 15:03	29/01/2025 21:25	Meio ambiente - Vento	111
18733223	6	ESR - 16287	29/01/2025 15:03	29/01/2025 21:25	Meio ambiente - Vento	4
18733223	6	RBSU - 16312	29/01/2025 15:03	29/01/2025 21:25	Meio ambiente - Vento	630
18733223	7	ESR - 16287	29/01/2025 15:03	29/01/2025 22:08	Meio ambiente - Vento	610
18733223	8	ESR - 16287	29/01/2025 15:03	29/01/2025 22:08	Meio ambiente - Vento	1
18733223	9	ESR - 16287	29/01/2025 15:03	29/01/2025 22:18	Meio ambiente - Vento	2509
18733223	9	RBSU - 16312	29/01/2025 15:03	29/01/2025 22:18	Meio ambiente - Vento	56
18733223	10	ESR - 16287	29/01/2025 15:03	30/01/2025 02:09	Meio ambiente - Vento	2
18733223	11	ESR - 16287	29/01/2025 15:03	30/01/2025 02:09	Meio ambiente - Vento	45
18687548	1	MDI - 16307	29/01/2025 15:02	30/01/2025 10:01	Meio ambiente - Descarga Atmosférica	2
18689402	1	UHPI - 17084	29/01/2025 15:03	30/01/2025 16:42	Meio ambiente - Descarga Atmosférica	1
18686140	1	PRTD - 17074	29/01/2025 15:02	29/01/2025 19:55	Meio ambiente - Descarga Atmosférica	1
18685906	1	JFAU - 17086	29/01/2025 15:09	29/01/2025 18:56	Meio ambiente - Vento	1
18686565	1	ITMU - 15310	29/01/2025 15:02	29/01/2025 22:02	Meio ambiente - Vento	1
18689867	1	BIIU - 17016	29/01/2025 15:04	30/01/2025 18:33	Meio ambiente - Descarga Atmosférica	3
18685798	1	IBYD - 15327	29/01/2025 15:04	29/01/2025 18:36	Não classificada	1
18685670	1	OUF - 15253	29/01/2025 15:04	29/01/2025 17:40	Meio ambiente - Vento	3
18686036	1	JFAU - 17086	29/01/2025 15:04	29/01/2025 19:37	Meio ambiente - Descarga Atmosférica	1
18687279	1	IRO - 15312	29/01/2025 15:05	30/01/2025 08:48	Meio ambiente - Descarga Atmosférica	1
18686071	1	LPTU - 17032	29/01/2025 15:05	29/01/2025 19:42	Meio ambiente - Descarga Atmosférica	244
18687280	1	LGT - 16304	29/01/2025 15:05	30/01/2025 08:53	Meio ambiente - Vento	24
18684974	1	JNUT - 17066	29/01/2025 10:38	29/01/2025 15:38	Não classificada	4
18684974	2	JNUT - 17066	29/01/2025 10:38	29/01/2025 15:38	Não classificada	16
18688250	1	ALSD - 17090	29/01/2025 15:17	29/01/2025 15:24	Não classificada	540
18688250	3	ALSD - 17090	29/01/2025 15:17	29/01/2025 16:40	Não classificada	120
18688250	4	ALSD - 17090	29/01/2025 15:17	29/01/2025 16:40	Não classificada	10
18688250	5	ALSD - 17090	29/01/2025 15:17	29/01/2025 17:12	Não classificada	44
18688250	6	ALSD - 17090	29/01/2025 15:17	29/01/2025 17:36	Não classificada	135
18688251	1	ALSD - 17090	29/01/2025 17:12	29/01/2025 18:04	Não classificada	5
18688251	2	ALSD - 17090	29/01/2025 17:12	30/01/2025 12:01	Não classificada	3
18688251	3	ALSD - 17090	29/01/2025 17:12	30/01/2025 12:43	Não classificada	36
18688252	1	ALSD - 17090	30/01/2025 13:06	30/01/2025 13:17	Não classificada	545
18686455	1	GHE - 17029	29/01/2025 15:09	29/01/2025 21:29	Meio ambiente - Vento	2
18686037	1	AFNU - 17015	29/01/2025 15:09	29/01/2025 19:28	Meio ambiente - Vento	3
18689597	1	SDEU - 17085	29/01/2025 15:10	30/01/2025 17:42	Meio ambiente - Descarga Atmosférica	6

18686708	1	CNLU - 15164	29/01/2025 15:11	29/01/2025 22:44	Meio ambiente - Descarga Atmosférica	56
18687890	1	MIB - 15274	29/01/2025 15:11	30/01/2025 11:25	Meio ambiente - Vento	3
18688694	1	UHPI - 17084	29/01/2025 15:10	30/01/2025 14:53	Meio ambiente - Descarga Atmosférica	3
18686293	1	BRDD - 17067	29/01/2025 15:08	29/01/2025 18:03	Não classificada	1
18686293	2	BRDD - 17067	29/01/2025 15:08	29/01/2025 18:03	Não classificada	3
18686293	3	BRDD - 17067	29/01/2025 15:08	29/01/2025 18:03	Não classificada	11
18686293	4	BRDD - 17067	29/01/2025 15:08	29/01/2025 18:03	Não classificada	36
18686293	5	BRDD - 17067	29/01/2025 15:08	29/01/2025 18:03	Não classificada	146
18686293	6	BRDD - 17067	29/01/2025 15:08	29/01/2025 18:03	Não classificada	681
18685800	1	SRS - 17060	29/01/2025 15:12	29/01/2025 18:30	Meio ambiente - Vento	10
18685958	1	ADOD - 15095	29/01/2025 15:12	29/01/2025 19:03	Meio ambiente - Vento	7
18686218	1	PTHD - 15234	29/01/2025 15:13	29/01/2025 20:34	Meio ambiente - Vento	7
18686612	1	PBD - 16324	29/01/2025 15:13	29/01/2025 22:21	Meio ambiente - Descarga Atmosférica	1
18685512	1	NPO - 15258	29/01/2025 15:14	29/01/2025 16:59	Não classificada	208
18697665	1	PSP - 15233	29/01/2025 15:14	30/01/2025 12:22	Meio ambiente - Vento	1
18691816	1	BOED - 15137	29/01/2025 15:14	31/01/2025 14:27	Não classificada	1
18685673	1	OLV - 15255	29/01/2025 15:14	29/01/2025 17:37	Meio ambiente - Vento	1
18720634	1	URAU - 17079	29/01/2025 08:10	29/01/2025 16:55	Meio ambiente - Descarga Atmosférica	1
18714281	1	BSOT - 15141	29/01/2025 09:18	30/01/2025 15:49	Meio ambiente - Vento	22
18714281	2	BSOT - 15141	29/01/2025 09:18	30/01/2025 15:49	Meio ambiente - Vento	48
18714281	3	BSOT - 15141	29/01/2025 09:18	30/01/2025 16:07	Meio ambiente - Vento	13
18714281	4	BSOT - 15141	29/01/2025 09:18	30/01/2025 16:07	Meio ambiente - Vento	6
18714281	5	BSOT - 15141	29/01/2025 09:18	30/01/2025 16:24	Meio ambiente - Vento	9
18714281	6	BSOT - 15141	29/01/2025 09:18	30/01/2025 16:24	Meio ambiente - Vento	5
18714281	7	BSOT - 15141	29/01/2025 09:18	01/02/2025 11:37	Meio ambiente - Vento	1
18714281	8	BSOT - 15141	29/01/2025 09:18	01/02/2025 11:37	Meio ambiente - Vento	1
18685674	1	OLV - 15255	29/01/2025 15:17	29/01/2025 17:30	Meio ambiente - Descarga Atmosférica	1
18686005	1	BDPD - 15114	29/01/2025 15:19	29/01/2025 18:52	Meio ambiente - Descarga Atmosférica	1
18685675	1	ACSU - 15094	29/01/2025 15:18	29/01/2025 18:01	Não classificada	28
18689403	1	SND - 15203	29/01/2025 15:18	30/01/2025 17:17	Meio ambiente - Descarga Atmosférica	1
18685515	1	OLV - 15255	29/01/2025 15:19	29/01/2025 16:40	Meio ambiente - Descarga Atmosférica	3
18685676	1	ESR - 16287	29/01/2025 15:19	29/01/2025 17:44	Meio ambiente - Árvore ou Vegetação	73
18688439	1	SLAU - 17071	29/01/2025 06:23	30/01/2025 12:03	Meio ambiente - Vento	1
18689967	1	LBD - 16305	29/01/2025 15:20	30/01/2025 19:18	Meio ambiente - Descarga Atmosférica	3
18685677	1	ORPU - 17045	29/01/2025 15:22	29/01/2025 17:37	Meio ambiente - Descarga Atmosférica	8
18689229	1	SDED - 15215	29/01/2025 15:21	30/01/2025 16:01	Meio ambiente - Descarga Atmosférica	1
18685803	1	DVLD - 17023	29/01/2025 15:22	29/01/2025 18:16	Meio ambiente - Descarga Atmosférica	1
18685959	2	MTZ - 15267	29/01/2025 15:22	29/01/2025 19:11	Meio ambiente - Descarga Atmosférica	2
18685959	3	MTZ - 15267	29/01/2025 15:22	29/01/2025 19:11	Meio ambiente - Descarga Atmosférica	203
18685802	1	TCSD - 16336	29/01/2025 15:21	29/01/2025 18:19	Não classificada	23
18685802	2	TCSD - 16336	29/01/2025 15:21	29/01/2025 18:19	Não classificada	1
18686752	1	MOO - 17039	29/01/2025 15:21	29/01/2025 23:13	Meio ambiente - Árvore ou Vegetação	1
18686525	1	ESR - 16287	29/01/2025 15:30	29/01/2025 18:05	Meio ambiente - Vento	41
18686525	1	RBSU - 16312	29/01/2025 15:30	29/01/2025 18:05	Meio ambiente - Vento	896
18686525	2	ESR - 16287	29/01/2025 15:30	29/01/2025 18:05	Meio ambiente - Vento	22
18686525	2	RBSU - 16312	29/01/2025 15:30	29/01/2025 18:05	Meio ambiente - Vento	204
18685460	1	SLAU - 17071	29/01/2025 13:40	29/01/2025 16:26	Meio ambiente - Descarga Atmosférica	155
18686487	1	BETT - 16265	29/01/2025 15:31	29/01/2025 15:45	Meio ambiente - Vento	3146
18686487	1	ESR - 16287	29/01/2025 15:31	29/01/2025 15:45	Meio ambiente - Vento	67
18686487	1	RBSU - 16312	29/01/2025 15:31	29/01/2025 15:45	Meio ambiente - Vento	1762
18686881	1	LBD - 16305	29/01/2025 15:23	30/01/2025 00:01	Meio ambiente - Descarga Atmosférica	9
18688387	1	JFAU - 17086	29/01/2025 15:23	30/01/2025 13:31	Meio ambiente - Descarga Atmosférica	1
18688695	1	RES - 15222	29/01/2025 15:30	29/01/2025 18:02	Meio ambiente - Vento	5
18685169	1	FXA - 16288	29/01/2025 13:28	29/01/2025 16:11	Meio ambiente - Descarga Atmosférica	22
18722548	1	MDI - 16307	29/01/2025 15:27	29/01/2025 22:07	Meio ambiente - Vento	46
18722548	2	MDI - 16307	29/01/2025 15:27	29/01/2025 22:07	Meio ambiente - Vento	28
18722548	3	MDI - 16307	29/01/2025 15:27	29/01/2025 22:07	Meio ambiente - Vento	31
18685519	1	IANU - 15651	29/01/2025 15:27	29/01/2025 17:06	Meio ambiente - Vento	1
18688008	1	PPS - 16315	29/01/2025 15:27	30/01/2025 11:45	Meio ambiente - Descarga Atmosférica	1

18686486	1	BMO - 15135	29/01/2025 15:26	29/01/2025 21:45	Meio ambiente - Descarga Atmosférica	21
18689908	1	SND - 15203	29/01/2025 15:27	30/01/2025 18:53	Meio ambiente - Descarga Atmosférica	1
18686146	1	ULAE - 15180	29/01/2025 14:25	29/01/2025 19:42	Meio ambiente - Árvore ou Vegetação	8
18685520	1	SGTU - 17062	29/01/2025 15:28	29/01/2025 17:04	Meio ambiente - Descarga Atmosférica	1
18686655	1	AXAU - 17076	29/01/2025 15:28	29/01/2025 22:27	Não classificada	3
18730935	1	BRDD - 17067	29/01/2025 15:38	29/01/2025 18:05	Não classificada	12
18730935	3	BRDD - 17067	29/01/2025 15:38	30/01/2025 17:49	Não classificada	3
18730935	4	BRDD - 17067	29/01/2025 15:38	31/01/2025 11:35	Não classificada	1
18730935	5	BRDD - 17067	29/01/2025 15:38	31/01/2025 19:16	Não classificada	3
18730935	6	BRDD - 17067	29/01/2025 15:38	31/01/2025 19:16	Não classificada	2
18730935	7	BRDD - 17067	29/01/2025 15:38	03/02/2025 14:00	Não classificada	1
18730936	1	BRDD - 17067	30/01/2025 14:29	30/01/2025 15:29	Não classificada	12
18685804	1	PTE - 17056	29/01/2025 15:30	29/01/2025 18:11	Meio ambiente - Vento	1
18685805	1	MFED - 15276	29/01/2025 15:30	29/01/2025 18:30	Meio ambiente - Vento	17
18686006	1	PEB - 15249	29/01/2025 15:30	29/01/2025 19:24	Não classificada	68
18686143	1	GVSD - 17070	29/01/2025 15:29	29/01/2025 19:53	Meio ambiente - Árvore ou Vegetação	122
18689598	1	PLOT - 16319	29/01/2025 09:40	30/01/2025 17:55	Não classificada	41
18689599	1	PLOT - 16319	29/01/2025 15:42	30/01/2025 17:55	Não classificada	2
18686144	1	BDM - 15113	29/01/2025 15:32	29/01/2025 19:58	Meio ambiente - Descarga Atmosférica	41
18685907	1	YAN - 15165	29/01/2025 15:31	29/01/2025 18:40	Não classificada	3
18686524	1	PMSU - 17092	29/01/2025 15:31	29/01/2025 21:55	Meio ambiente - Descarga Atmosférica	1
18685806	1	URAT - 17075	29/01/2025 15:32	29/01/2025 18:03	Não classificada	1
18690137	1	SND - 15203	29/01/2025 15:32	30/01/2025 20:08	Meio ambiente - Descarga Atmosférica	6
18685908	1	ACSU - 15094	29/01/2025 15:32	29/01/2025 18:50	Não classificada	1
18685521	1	IGRU - 17030	29/01/2025 15:33	29/01/2025 16:40	Meio ambiente - Descarga Atmosférica	2
18686613	1	SDED - 15215	29/01/2025 15:34	29/01/2025 22:23	Meio ambiente - Descarga Atmosférica	1
18686882	1	MCLQ - 17040	29/01/2025 15:35	30/01/2025 00:08	Meio ambiente - Árvore ou Vegetação	2
18687485	1	CRL - 15354	29/01/2025 15:35	30/01/2025 09:49	Não classificada	1
18737552	1	MAGU - 15282	29/01/2025 15:48	29/01/2025 16:35	Meio ambiente - Vento	105
18737552	2	MAGU - 15282	29/01/2025 15:48	29/01/2025 16:35	Meio ambiente - Vento	227
18737552	3	MAGU - 15282	29/01/2025 15:48	29/01/2025 16:35	Meio ambiente - Vento	947
18737552	4	MAGU - 15282	29/01/2025 15:48	29/01/2025 18:18	Meio ambiente - Vento	1
18737552	5	MAGU - 15282	29/01/2025 15:48	29/01/2025 18:18	Meio ambiente - Vento	16
18737552	6	MAGU - 15282	29/01/2025 15:48	29/01/2025 18:46	Meio ambiente - Vento	4
18737552	7	MAGU - 15282	29/01/2025 15:48	29/01/2025 19:31	Meio ambiente - Vento	34
18737552	8	MAGU - 15282	29/01/2025 15:48	29/01/2025 19:31	Meio ambiente - Vento	91
18737552	10	MAGU - 15282	29/01/2025 15:48	29/01/2025 20:11	Meio ambiente - Vento	113
18737552	11	MAGU - 15282	29/01/2025 15:48	29/01/2025 20:11	Meio ambiente - Vento	549
18737552	12	MAGU - 15282	29/01/2025 15:48	29/01/2025 22:50	Meio ambiente - Vento	4
18737552	13	MAGU - 15282	29/01/2025 15:48	29/01/2025 22:50	Meio ambiente - Vento	33
18737552	14	MAGU - 15282	29/01/2025 15:48	29/01/2025 23:18	Meio ambiente - Vento	154
18737552	15	MAGU - 15282	29/01/2025 15:48	29/01/2025 23:18	Meio ambiente - Vento	36
18737552	16	MAGU - 15282	29/01/2025 15:48	30/01/2025 00:22	Meio ambiente - Vento	82
18737552	17	MAGU - 15282	29/01/2025 15:48	30/01/2025 00:22	Meio ambiente - Vento	1
18737552	18	MAGU - 15282	29/01/2025 15:48	30/01/2025 07:45	Meio ambiente - Vento	3
18737552	19	MAGU - 15282	29/01/2025 15:48	30/01/2025 08:26	Meio ambiente - Vento	12
18737553	1	MAGU - 15282	29/01/2025 18:04	29/01/2025 18:15	Meio ambiente - Vento	105
18737553	2	MAGU - 15282	29/01/2025 18:04	29/01/2025 18:15	Meio ambiente - Vento	227
18737553	3	MAGU - 15282	29/01/2025 18:04	29/01/2025 18:15	Meio ambiente - Vento	947
18737554	1	MAGU - 15282	30/01/2025 17:00	30/01/2025 17:15	Meio ambiente - Vento	4
18685527	1	CLHU - 17095	29/01/2025 09:08	29/01/2025 16:55	Meio ambiente - Árvore ou Vegetação	2
18685527	2	CLHU - 17095	29/01/2025 09:08	29/01/2025 16:55	Meio ambiente - Árvore ou Vegetação	4
18691891	1	SNS - 15202	29/01/2025 15:37	31/01/2025 14:48	Meio ambiente - Descarga Atmosférica	3
18685682	1	MNN - 15273	29/01/2025 15:37	29/01/2025 17:44	Meio ambiente - Vento	2
18688388	1	BBI - 17033	29/01/2025 15:36	30/01/2025 13:30	Meio ambiente - Descarga Atmosférica	6
18686145	1	SRS - 17060	29/01/2025 15:37	29/01/2025 20:16	Meio ambiente - Vento	62
18688389	1	PDS - 17051	29/01/2025 15:38	30/01/2025 13:20	Não classificada	1
18685686	1	CTR - 15351	29/01/2025 16:11	29/01/2025 17:46	Meio ambiente - Árvore ou Vegetação	15
18740043	1	CSAU - 17020	29/01/2025 15:42	29/01/2025 15:45	Meio ambiente - Árvore ou Vegetação	2358

18740043	2	CSAU - 17020	29/01/2025 15:42	29/01/2025 15:47	Meio ambiente - Árvore ou Vegetação	1
18740043	3	CSAU - 17020	29/01/2025 15:42	29/01/2025 15:47	Meio ambiente - Árvore ou Vegetação	4
18740043	3	SSP - 15199	29/01/2025 15:42	29/01/2025 15:47	Meio ambiente - Árvore ou Vegetação	1
18740043	4	CSAU - 17020	29/01/2025 15:42	29/01/2025 15:47	Meio ambiente - Árvore ou Vegetação	193
18740043	4	SSP - 15199	29/01/2025 15:42	29/01/2025 15:47	Meio ambiente - Árvore ou Vegetação	2
18740043	5	CSAU - 17020	29/01/2025 15:42	29/01/2025 15:47	Meio ambiente - Árvore ou Vegetação	193
18740043	6	CSAU - 17020	29/01/2025 15:42	29/01/2025 15:47	Meio ambiente - Árvore ou Vegetação	602
18740043	6	SSP - 15199	29/01/2025 15:42	29/01/2025 15:47	Meio ambiente - Árvore ou Vegetação	23
18740043	7	CSAU - 17020	29/01/2025 15:42	29/01/2025 17:00	Meio ambiente - Árvore ou Vegetação	1271
18740043	8	CSAU - 17020	29/01/2025 15:42	29/01/2025 18:00	Meio ambiente - Árvore ou Vegetação	45
18740043	9	CSAU - 17020	29/01/2025 15:42	29/01/2025 18:05	Meio ambiente - Árvore ou Vegetação	4
18740043	10	CSAU - 17020	29/01/2025 15:42	29/01/2025 18:31	Meio ambiente - Árvore ou Vegetação	36
18740043	12	CSAU - 17020	29/01/2025 15:42	29/01/2025 21:14	Meio ambiente - Árvore ou Vegetação	194
18740043	13	CSAU - 17020	29/01/2025 15:42	30/01/2025 00:46	Meio ambiente - Árvore ou Vegetação	24
18740043	14	CSAU - 17020	29/01/2025 15:42	30/01/2025 00:46	Meio ambiente - Árvore ou Vegetação	173
18740043	15	CSAU - 17020	29/01/2025 15:42	30/01/2025 00:46	Meio ambiente - Árvore ou Vegetação	2
18740043	16	CSAU - 17020	29/01/2025 15:42	30/01/2025 08:40	Meio ambiente - Árvore ou Vegetação	1
18740043	17	CSAU - 17020	29/01/2025 15:42	30/01/2025 10:09	Meio ambiente - Árvore ou Vegetação	19
18740043	18	CSAU - 17020	29/01/2025 15:42	30/01/2025 11:05	Meio ambiente - Árvore ou Vegetação	11
18740043	19	CSAU - 17020	29/01/2025 15:42	30/01/2025 13:29	Meio ambiente - Árvore ou Vegetação	11
18740043	20	CSAU - 17020	29/01/2025 15:42	30/01/2025 20:03	Meio ambiente - Árvore ou Vegetação	25
18740043	21	CSAU - 17020	29/01/2025 15:42	30/01/2025 20:37	Meio ambiente - Árvore ou Vegetação	52
18740043	22	CSAU - 17020	29/01/2025 15:42	31/01/2025 18:00	Meio ambiente - Árvore ou Vegetação	33
18740061	1	CSAU - 17020	29/01/2025 22:52	29/01/2025 23:25	Meio ambiente - Árvore ou Vegetação	194
18740062	1	CSAU - 17020	30/01/2025 11:05	30/01/2025 12:11	Meio ambiente - Árvore ou Vegetação	19
18740062	2	CSAU - 17020	30/01/2025 11:05	30/01/2025 18:46	Meio ambiente - Árvore ou Vegetação	11
18740063	1	CSAU - 17020	30/01/2025 13:33	30/01/2025 13:44	Meio ambiente - Árvore ou Vegetação	24
18740063	2	CSAU - 17020	30/01/2025 13:33	30/01/2025 13:44	Meio ambiente - Árvore ou Vegetação	1
18740063	3	CSAU - 17020	30/01/2025 13:33	30/01/2025 13:44	Meio ambiente - Árvore ou Vegetação	4
18740063	3	SSP - 15199	30/01/2025 13:33	30/01/2025 13:44	Meio ambiente - Árvore ou Vegetação	1
18740063	4	CSAU - 17020	30/01/2025 13:33	30/01/2025 13:44	Meio ambiente - Árvore ou Vegetação	193
18740063	4	SSP - 15199	30/01/2025 13:33	30/01/2025 13:44	Meio ambiente - Árvore ou Vegetação	2
18740063	5	CSAU - 17020	30/01/2025 13:33	30/01/2025 13:44	Meio ambiente - Árvore ou Vegetação	1936
18740063	6	CSAU - 17020	30/01/2025 13:33	30/01/2025 13:44	Meio ambiente - Árvore ou Vegetação	2960
18740063	6	SSP - 15199	30/01/2025 13:33	30/01/2025 13:44	Meio ambiente - Árvore ou Vegetação	23
18740063	7	CSAU - 17020	30/01/2025 13:33	30/01/2025 13:44	Meio ambiente - Árvore ou Vegetação	2
18740063	8	CSAU - 17020	30/01/2025 13:33	30/01/2025 19:25	Meio ambiente - Árvore ou Vegetação	11
18685525	1	IANU - 15651	29/01/2025 15:46	29/01/2025 16:47	Meio ambiente - Vento	1
18685808	1	ENC - 15343	29/01/2025 15:39	29/01/2025 18:04	Meio ambiente - Descarga Atmosférica	1
18685523	1	VGAU - 17089	29/01/2025 15:41	29/01/2025 16:27	Meio ambiente - Vento	57
18686352	1	TCSU - 15196	29/01/2025 15:41	29/01/2025 20:53	Não classificada	23
18686038	1	CPO - 17018	29/01/2025 15:41	29/01/2025 19:33	Meio ambiente - Vento	17
18686710	1	CUVD - 15349	29/01/2025 14:35	29/01/2025 17:08	Meio ambiente - Árvore ou Vegetação	320
18686710	2	CUVD - 15349	29/01/2025 14:35	29/01/2025 20:32	Meio ambiente - Árvore ou Vegetação	411
18686711	1	CUVD - 15349	29/01/2025 21:08	29/01/2025 21:22	Meio ambiente - Árvore ou Vegetação	320
18685961	1	TCSU - 15196	29/01/2025 15:43	29/01/2025 19:09	Não classificada	2
18689404	1	UHMS - 17082	29/01/2025 15:43	30/01/2025 16:34	Meio ambiente - Vento	1
18689230	1	MTZ - 15267	29/01/2025 15:53	29/01/2025 17:42	Meio ambiente - Árvore ou Vegetação	4
18689230	2	MTZ - 15267	29/01/2025 15:53	29/01/2025 17:42	Meio ambiente - Árvore ou Vegetação	43
18689230	3	MTZ - 15267	29/01/2025 15:53	29/01/2025 19:11	Meio ambiente - Árvore ou Vegetação	3
18689230	4	MTZ - 15267	29/01/2025 15:53	29/01/2025 19:11	Meio ambiente - Árvore ou Vegetação	171
18689230	5	MTZ - 15267	29/01/2025 15:53	29/01/2025 19:11	Meio ambiente - Árvore ou Vegetação	2042
18689230	5	PLOT - 16319	29/01/2025 15:53	29/01/2025 19:11	Meio ambiente - Árvore ou Vegetação	5
18689230	6	MTZ - 15267	29/01/2025 15:53	29/01/2025 19:11	Meio ambiente - Árvore ou Vegetação	11
18689231	1	MTZ - 15267	29/01/2025 18:16	30/01/2025 10:39	Meio ambiente - Árvore ou Vegetação	39
18689231	2	MTZ - 15267	29/01/2025 18:16	30/01/2025 15:45	Meio ambiente - Árvore ou Vegetação	4
18689231	3	MTZ - 15267	29/01/2025 18:16	30/01/2025 15:45	Meio ambiente - Árvore ou Vegetação	4
18685683	1	GVST - 15333	29/01/2025 15:44	29/01/2025 17:26	Meio ambiente - Árvore ou Vegetação	31
18685811	1	VGAU - 17089	29/01/2025 15:45	29/01/2025 18:34	Meio ambiente - Vento	21

18692946	1	RBSU - 16312	29/01/2025 15:56	31/01/2025 13:20	Meio ambiente - Descarga Atmosférica	9
18692947	1	RBSU - 16312	31/01/2025 10:50	31/01/2025 13:20	Meio ambiente - Descarga Atmosférica	131
18685685	1	SFIQ - 17065	29/01/2025 15:47	29/01/2025 17:45	Não classificada	1
18687682	1	BCAD - 15109	29/01/2025 15:46	30/01/2025 10:19	Meio ambiente - Descarga Atmosférica	1
18693830	1	CRM - 17026	29/01/2025 06:07	29/01/2025 17:18	Meio ambiente - Árvore ou Vegetação	25
18693830	2	CRM - 17026	29/01/2025 06:07	29/01/2025 17:18	Meio ambiente - Árvore ou Vegetação	2
18693830	3	CRM - 17026	29/01/2025 06:07	30/01/2025 18:40	Meio ambiente - Árvore ou Vegetação	16
18693830	4	CRM - 17026	29/01/2025 06:07	30/01/2025 18:40	Meio ambiente - Árvore ou Vegetação	2
18693831	3	CRM - 17026	30/01/2025 18:40	30/01/2025 20:25	Meio ambiente - Árvore ou Vegetação	25
18693831	4	CRM - 17026	30/01/2025 18:40	30/01/2025 20:25	Meio ambiente - Árvore ou Vegetação	2
18693833	1	CRM - 17026	31/01/2025 14:15	31/01/2025 16:23	Meio ambiente - Árvore ou Vegetação	9
18685537	1	CUVD - 15349	29/01/2025 14:44	29/01/2025 16:54	Meio ambiente - Árvore ou Vegetação	228
18685528	1	NVSU - 17053	29/01/2025 15:49	29/01/2025 16:55	Não classificada	32
18685909	1	ARID - 15104	29/01/2025 15:48	29/01/2025 18:59	Não classificada	1
18686007	1	BCV - 17013	29/01/2025 15:56	29/01/2025 19:20	Meio ambiente - Árvore ou Vegetação	1
18690918	1	SDEU - 17085	29/01/2025 15:49	31/01/2025 10:40	Meio ambiente - Descarga Atmosférica	2
18689041	1	SLAU - 17071	29/01/2025 15:48	30/01/2025 15:38	Meio ambiente - Descarga Atmosférica	9
18690079	1	BCSQ - 17010	29/01/2025 16:25	30/01/2025 15:30	Não classificada	7
18686709	1	PDS - 17051	29/01/2025 15:50	29/01/2025 22:47	Meio ambiente - Vento	1
18685530	1	CLHU - 17095	29/01/2025 15:50	29/01/2025 17:13	Meio ambiente - Descarga Atmosférica	2
18685040	1	BCV - 17013	29/01/2025 15:59	29/01/2025 16:02	Não classificada	643
18714287	1	SDED - 15215	29/01/2025 12:39	01/02/2025 10:30	Meio ambiente - Vento	1
18727580	2	ESR - 16287	29/01/2025 16:03	29/01/2025 16:06	Não classificada	25
18727580	2	PLOT - 16319	29/01/2025 16:03	29/01/2025 16:06	Não classificada	1181
18727580	3	PLOT - 16319	29/01/2025 16:03	29/01/2025 16:11	Não classificada	939
18727580	4	PLOT - 16319	29/01/2025 16:03	29/01/2025 20:33	Não classificada	440
18727580	5	PLOT - 16319	29/01/2025 16:03	29/01/2025 20:35	Não classificada	81
18727586	1	PLOT - 16319	29/01/2025 21:29	30/01/2025 12:28	Não classificada	81
18687745	1	VCS - 17093	29/01/2025 15:51	30/01/2025 10:51	Meio ambiente - Descarga Atmosférica	1
18686526	1	SDED - 15215	29/01/2025 15:51	29/01/2025 21:49	Meio ambiente - Descarga Atmosférica	12
18686526	4	SDED - 15215	29/01/2025 15:51	29/01/2025 21:49	Meio ambiente - Descarga Atmosférica	4
18687327	1	UHSG - 15183	29/01/2025 15:51	30/01/2025 09:05	Meio ambiente - Descarga Atmosférica	3
18685532	1	SSP - 15199	29/01/2025 15:52	29/01/2025 16:59	Meio ambiente - Árvore ou Vegetação	1
18688697	1	NES - 17043	29/01/2025 15:52	30/01/2025 14:39	Meio ambiente - Vento	3
18688844	1	PRTU - 17057	29/01/2025 15:51	30/01/2025 14:57	Meio ambiente - Descarga Atmosférica	2
18685910	1	MCLQ - 17040	29/01/2025 15:53	29/01/2025 18:44	Meio ambiente - Descarga Atmosférica	4
18686883	1	LGT - 16304	29/01/2025 15:53	30/01/2025 00:12	Meio ambiente - Vento	1
18686883	1	NOG - 15650	29/01/2025 15:53	30/01/2025 00:12	Meio ambiente - Vento	37
18687328	1	SLAU - 17071	29/01/2025 15:53	30/01/2025 09:04	Meio ambiente - Descarga Atmosférica	1
18686845	1	SRT - 16329	29/01/2025 15:54	29/01/2025 23:31	Meio ambiente - Descarga Atmosférica	1
18727612	1	SRT - 16329	29/01/2025 15:54	30/01/2025 07:35	Não classificada	140
18685600	1	LBD - 16305	29/01/2025 09:07	29/01/2025 17:40	Meio ambiente - Descarga Atmosférica	1
18688334	1	SLAT - 15208	29/01/2025 15:55	30/01/2025 13:18	Meio ambiente - Árvore ou Vegetação	1
18685694	1	NLAU - 17047	29/01/2025 16:29	29/01/2025 17:46	Meio ambiente - Árvore ou Vegetação	354
18685042	1	DSV - 16286	29/01/2025 16:08	29/01/2025 16:14	Não classificada	36
18685042	3	DSV - 16286	29/01/2025 16:08	29/01/2025 16:14	Não classificada	244
18685042	4	DSV - 16286	29/01/2025 16:08	29/01/2025 16:14	Não classificada	1335
18685042	5	DSV - 16286	29/01/2025 16:08	29/01/2025 16:16	Não classificada	2
18685042	6	DSV - 16286	29/01/2025 16:08	29/01/2025 16:16	Não classificada	51
18685042	7	DSV - 16286	29/01/2025 16:08	29/01/2025 16:16	Não classificada	4
18685042	8	DSV - 16286	29/01/2025 16:08	29/01/2025 16:16	Não classificada	50
18685693	1	PDS - 17051	29/01/2025 16:04	29/01/2025 17:47	Não classificada	62
18685813	1	NVN - 15257	29/01/2025 15:56	29/01/2025 18:23	Meio ambiente - Vento	68
18685689	1	BHMR - 15127	29/01/2025 15:57	29/01/2025 17:43	Meio ambiente - Descarga Atmosférica	138
18687284	1	LAVD - 17034	29/01/2025 15:56	30/01/2025 08:53	Meio ambiente - Vento	1
18685688	2	IJAU - 17061	29/01/2025 15:56	29/01/2025 17:29	Não classificada	176
18737221	1	NOG - 15650	29/01/2025 15:50	29/01/2025 16:07	Meio ambiente - Árvore ou Vegetação	157
18737221	2	BHSV - 15656	29/01/2025 15:50	29/01/2025 19:21	Meio ambiente - Árvore ou Vegetação	23
18737221	2	NOG - 15650	29/01/2025 15:50	29/01/2025 19:21	Meio ambiente - Árvore ou Vegetação	301

18737221	3	NOG - 15650	29/01/2025 15:50	29/01/2025 21:03	Meio ambiente - Árvore ou Vegetação	704
18737221	4	NOG - 15650	29/01/2025 15:50	29/01/2025 21:03	Meio ambiente - Árvore ou Vegetação	1901
18737221	5	NOG - 15650	29/01/2025 15:50	29/01/2025 21:03	Meio ambiente - Árvore ou Vegetação	15
18737221	6	NOG - 15650	29/01/2025 15:50	29/01/2025 21:41	Meio ambiente - Árvore ou Vegetação	1586
18737221	7	BHSV - 15656	29/01/2025 15:50	29/01/2025 21:51	Meio ambiente - Árvore ou Vegetação	5
18737221	7	NOG - 15650	29/01/2025 15:50	29/01/2025 21:51	Meio ambiente - Árvore ou Vegetação	979
18737221	8	NOG - 15650	29/01/2025 15:50	30/01/2025 01:17	Meio ambiente - Árvore ou Vegetação	45
18737221	9	NOG - 15650	29/01/2025 15:50	30/01/2025 01:17	Meio ambiente - Árvore ou Vegetação	215
18737221	10	NOG - 15650	29/01/2025 15:50	30/01/2025 01:17	Meio ambiente - Árvore ou Vegetação	9
18737221	10	RBSD - 15652	29/01/2025 15:50	30/01/2025 01:17	Meio ambiente - Árvore ou Vegetação	24
18737221	11	NOG - 15650	29/01/2025 15:50	30/01/2025 17:55	Meio ambiente - Árvore ou Vegetação	50
18737221	12	NOG - 15650	29/01/2025 15:50	30/01/2025 17:55	Meio ambiente - Árvore ou Vegetação	1
18737221	13	NOG - 15650	29/01/2025 15:50	30/01/2025 18:23	Meio ambiente - Árvore ou Vegetação	269
18737221	14	NOG - 15650	29/01/2025 15:50	31/01/2025 20:40	Meio ambiente - Árvore ou Vegetação	4
18737264	1	NOG - 15650	31/01/2025 17:44	31/01/2025 20:40	Meio ambiente - Árvore ou Vegetação	50
18737264	2	NOG - 15650	31/01/2025 17:44	31/01/2025 20:40	Meio ambiente - Árvore ou Vegetação	1
18688063	1	SFIQ - 17065	29/01/2025 15:58	30/01/2025 11:56	Meio ambiente - Descarga Atmosférica	2
18714286	1	BETT - 16265	29/01/2025 15:58	30/01/2025 10:35	Meio ambiente - Vento	1
18720873	1	IGRU - 17030	29/01/2025 16:00	29/01/2025 17:50	Meio ambiente - Descarga Atmosférica	8
18685690	1	IGRU - 17030	29/01/2025 16:00	29/01/2025 17:45	Meio ambiente - Vento	45
18690356	1	JBT - 16295	29/01/2025 16:00	30/01/2025 21:30	Meio ambiente - Descarga Atmosférica	1
18685963	1	SRT - 16329	29/01/2025 16:01	29/01/2025 19:08	Meio ambiente - Vento	16
18685963	2	SRT - 16329	29/01/2025 16:01	29/01/2025 19:08	Meio ambiente - Vento	1
18690353	1	IBYD - 15327	29/01/2025 11:44	30/01/2025 21:31	Meio ambiente - Descarga Atmosférica	1
18685819	1	GHE - 17029	29/01/2025 13:19	29/01/2025 18:27	Meio ambiente - Vento	4
18685820	1	GHE - 17029	29/01/2025 16:44	29/01/2025 18:27	Meio ambiente - Vento	24
18688335	1	IGPU - 16290	29/01/2025 16:03	30/01/2025 13:17	Meio ambiente - Árvore ou Vegetação	12
18685815	1	SLUU - 16326	29/01/2025 16:03	29/01/2025 18:22	Meio ambiente - Descarga Atmosférica	9
18685815	2	SLUU - 16326	29/01/2025 16:03	29/01/2025 18:22	Meio ambiente - Descarga Atmosférica	39
18685815	3	SLUU - 16326	29/01/2025 16:03	29/01/2025 18:22	Meio ambiente - Descarga Atmosférica	4
18686527	1	MOO - 17039	29/01/2025 16:05	29/01/2025 21:56	Meio ambiente - Árvore ou Vegetação	1
18744772	1	IGRU - 17030	29/01/2025 16:05	29/01/2025 18:19	Meio ambiente - Árvore ou Vegetação	80
18688618	1	INPD - 15316	29/01/2025 16:16	30/01/2025 14:44	Meio ambiente - Descarga Atmosférica	1
18685964	1	RBSD - 15652	29/01/2025 16:06	29/01/2025 19:06	Meio ambiente - Árvore ou Vegetação	328
18692984	1	JPIU - 15298	29/01/2025 16:06	31/01/2025 19:03	Meio ambiente - Vento	1
18692510	1	LAVD - 17034	29/01/2025 05:36	31/01/2025 16:30	Meio ambiente - Árvore ou Vegetação	17
18685884	1	IRO - 15312	29/01/2025 08:03	29/01/2025 18:55	Meio ambiente - Descarga Atmosférica	13
18687484	1	IRO - 15312	29/01/2025 14:46	30/01/2025 09:52	Meio ambiente - Descarga Atmosférica	5
18689040	1	IRO - 15312	29/01/2025 15:46	30/01/2025 15:28	Meio ambiente - Descarga Atmosférica	1
18733618	1	ESR - 16287	29/01/2025 15:34	29/01/2025 16:22	Meio ambiente - Vento	569
18733618	2	ESR - 16287	29/01/2025 15:34	29/01/2025 16:25	Meio ambiente - Vento	140
18733618	3	ESR - 16287	29/01/2025 15:34	29/01/2025 16:25	Meio ambiente - Vento	2074
18733618	3	RBST - 15225	29/01/2025 15:34	29/01/2025 16:25	Meio ambiente - Vento	74
18733618	4	ESR - 16287	29/01/2025 15:34	29/01/2025 16:44	Meio ambiente - Vento	898
18733618	5	ESR - 16287	29/01/2025 15:34	29/01/2025 16:44	Meio ambiente - Vento	11
18733618	6	ESR - 16287	29/01/2025 15:34	29/01/2025 18:24	Meio ambiente - Vento	85
18733618	7	ESR - 16287	29/01/2025 15:34	29/01/2025 18:24	Meio ambiente - Vento	1
18733618	8	ESR - 16287	29/01/2025 15:34	29/01/2025 18:24	Meio ambiente - Vento	3
18733618	9	ESR - 16287	29/01/2025 15:34	30/01/2025 00:39	Meio ambiente - Vento	45
18733618	10	ESR - 16287	29/01/2025 15:34	30/01/2025 12:53	Meio ambiente - Vento	50
18733618	11	ESR - 16287	29/01/2025 15:34	30/01/2025 17:29	Meio ambiente - Vento	33
18733618	12	ESR - 16287	29/01/2025 15:34	31/01/2025 18:25	Meio ambiente - Vento	6
18685912	1	FRUD - 17059	29/01/2025 16:08	29/01/2025 18:44	Não classificada	28
18686656	1	RBSD - 15652	29/01/2025 16:08	29/01/2025 22:32	Meio ambiente - Árvore ou Vegetação	31
18688698	1	SLUD - 16327	29/01/2025 16:08	30/01/2025 14:48	Meio ambiente - Descarga Atmosférica	184
18686456	1	ALSD - 17090	29/01/2025 16:08	29/01/2025 21:34	Meio ambiente - Descarga Atmosférica	1
18685817	1	LBD - 16305	29/01/2025 16:08	29/01/2025 18:24	Meio ambiente - Árvore ou Vegetação	44
18686831	1	SFIQ - 17065	29/01/2025 15:44	29/01/2025 23:21	Não classificada	60
18685695	2	PTE - 17056	29/01/2025 16:09	29/01/2025 17:44	Meio ambiente - Descarga Atmosférica	44

18712440	1	BIU - 17016	29/01/2025 16:10	31/01/2025 07:26	Não classificada	3
18687609	1	CUVD - 15349	29/01/2025 16:10	30/01/2025 10:08	Meio ambiente - Descarga Atmosférica	1
18688845	1	JFAU - 17086	29/01/2025 16:09	30/01/2025 15:09	Meio ambiente - Descarga Atmosférica	1
18686657	1	DDI - 17027	29/01/2025 16:09	29/01/2025 22:27	Meio ambiente - Descarga Atmosférica	17
18685539	1	CRL - 15354	29/01/2025 16:09	29/01/2025 17:07	Não classificada	323
18687150	1	BDPD - 15114	29/01/2025 16:09	30/01/2025 08:08	Meio ambiente - Árvore ou Vegetação	1
18730847	1	SLUU - 16326	29/01/2025 16:19	30/01/2025 03:50	Meio ambiente - Vento	303
18730847	2	SLUU - 16326	29/01/2025 16:19	30/01/2025 18:22	Meio ambiente - Vento	160
18730847	3	SLUU - 16326	29/01/2025 16:19	30/01/2025 22:32	Meio ambiente - Vento	19
18730848	1	SLUU - 16326	30/01/2025 21:16	30/01/2025 22:32	Meio ambiente - Vento	160
18685696	1	SRT - 16329	29/01/2025 16:12	29/01/2025 17:55	Meio ambiente - Árvore ou Vegetação	1
18689746	1	NOG - 15650	29/01/2025 16:11	30/01/2025 18:09	Meio ambiente - Descarga Atmosférica	1
18688444	1	PSOU - 15231	29/01/2025 13:19	30/01/2025 14:00	Meio ambiente - Vento	16
18688445	1	PSOU - 15231	29/01/2025 16:38	30/01/2025 10:56	Meio ambiente - Vento	8
18686009	2	LPTU - 17032	29/01/2025 06:37	29/01/2025 19:45	Meio ambiente - Vento	3
18685821	1	BHPM - 16275	29/01/2025 16:13	29/01/2025 18:21	Meio ambiente - Árvore ou Vegetação	71
18686714	1	CLUU - 17025	29/01/2025 10:55	29/01/2025 12:55	Meio ambiente - Árvore ou Vegetação	27
18686715	1	CLUU - 17025	29/01/2025 17:00	29/01/2025 18:32	Meio ambiente - Árvore ou Vegetação	77
18686716	1	CLUU - 17025	29/01/2025 19:15	29/01/2025 19:32	Meio ambiente - Árvore ou Vegetação	6
18688543	1	ESR - 16287	29/01/2025 07:37	30/01/2025 11:47	Meio ambiente - Descarga Atmosférica	56
18686008	1	URAT - 17075	29/01/2025 16:14	29/01/2025 19:23	Não classificada	3
18685822	1	MCDD - 15280	29/01/2025 16:15	29/01/2025 18:11	Meio ambiente - Vento	17
18687683	1	BBI - 17033	29/01/2025 16:14	30/01/2025 10:24	Meio ambiente - Descarga Atmosférica	1
18687331	1	ALSD - 17090	29/01/2025 16:14	30/01/2025 09:12	Não classificada	7
18714292	1	SGTU - 17062	29/01/2025 14:38	29/01/2025 20:35	Não classificada	16
18714292	2	SGTU - 17062	29/01/2025 14:38	29/01/2025 20:35	Não classificada	1
18714292	3	SGTU - 17062	29/01/2025 14:38	29/01/2025 20:47	Não classificada	8
18714292	4	SGTU - 17062	29/01/2025 14:38	30/01/2025 15:50	Não classificada	58
18714292	5	SGTU - 17062	29/01/2025 14:38	30/01/2025 15:50	Não classificada	1
18714293	1	SGTU - 17062	30/01/2025 13:08	30/01/2025 15:50	Não classificada	24
18714293	2	SGTU - 17062	30/01/2025 13:08	30/01/2025 15:50	Não classificada	1
18687610	1	BHSV - 15656	29/01/2025 16:17	30/01/2025 10:16	Não classificada	163
18686147	1	BCAD - 15109	29/01/2025 16:16	29/01/2025 19:57	Meio ambiente - Árvore ou Vegetação	1
18686754	1	BMO - 15135	29/01/2025 16:17	29/01/2025 23:13	Meio ambiente - Descarga Atmosférica	4
18685823	1	OUF - 15253	29/01/2025 16:16	29/01/2025 18:17	Meio ambiente - Vento	1
18701171	1	SLUD - 16327	29/01/2025 16:09	29/01/2025 16:45	Meio ambiente - Vento	334
18701171	1	SLUU - 16326	29/01/2025 16:09	29/01/2025 16:45	Meio ambiente - Vento	676
18701171	2	SLUD - 16327	29/01/2025 16:09	29/01/2025 18:44	Meio ambiente - Vento	3839
18701171	2	SLUU - 16326	29/01/2025 16:09	29/01/2025 18:44	Meio ambiente - Vento	19
18701171	4	SLUD - 16327	29/01/2025 16:09	29/01/2025 19:03	Meio ambiente - Vento	2550
18701171	5	SLUD - 16327	29/01/2025 16:09	30/01/2025 12:10	Meio ambiente - Vento	546
18701172	1	SLUD - 16327	29/01/2025 18:52	29/01/2025 22:06	Meio ambiente - Vento	3839
18701172	1	SLUU - 16326	29/01/2025 18:52	29/01/2025 22:06	Meio ambiente - Vento	19
18685540	1	PSOU - 15231	29/01/2025 16:18	29/01/2025 17:23	Meio ambiente - Descarga Atmosférica	14
18685826	1	IGRU - 17030	29/01/2025 16:19	29/01/2025 18:04	Meio ambiente - Vento	33
18694670	1	AXAU - 17076	29/01/2025 16:18	01/02/2025 11:43	Meio ambiente - Descarga Atmosférica	1
18746044	1	BSOT - 15141	29/01/2025 16:19	30/01/2025 10:54	Meio ambiente - Descarga Atmosférica	1
18694368	1	BCV - 17013	29/01/2025 16:18	01/02/2025 10:58	Não classificada	1
18685825	1	BHPM - 16275	29/01/2025 16:18	29/01/2025 18:25	Meio ambiente - Descarga Atmosférica	298
18689748	1	SQNU - 17078	29/01/2025 16:18	30/01/2025 18:14	Meio ambiente - Descarga Atmosférica	1
18685699	1	CRDT - 15356	29/01/2025 06:59	29/01/2025 17:43	Meio ambiente - Árvore ou Vegetação	4
18689238	1	CITU - 17022	29/01/2025 11:12	30/01/2025 13:00	Meio ambiente - Árvore ou Vegetação	2
18689238	2	CITU - 17022	29/01/2025 11:12	30/01/2025 13:00	Meio ambiente - Árvore ou Vegetação	14
18687239	1	PMSU - 17092	29/01/2025 16:20	30/01/2025 08:42	Meio ambiente - Descarga Atmosférica	1
18687239	2	PMSU - 17092	29/01/2025 16:20	30/01/2025 08:42	Meio ambiente - Descarga Atmosférica	38
18689237	1	SLAD - 16334	29/01/2025 16:20	30/01/2025 16:14	Meio ambiente - Descarga Atmosférica	7
18686040	1	MUZD - 17044	29/01/2025 16:21	29/01/2025 19:27	Meio ambiente - Vento	64
18686221	1	MUZD - 17044	29/01/2025 16:21	29/01/2025 20:25	Meio ambiente - Vento	2
18726433	1	MCLQ - 17040	29/01/2025 16:22	03/02/2025 09:41	Meio ambiente - Descarga Atmosférica	2

18685698	1	MAL - 15281	29/01/2025 16:21	29/01/2025 17:34	Meio ambiente - Vento	620
18689407	1	BIIU - 17016	29/01/2025 16:22	30/01/2025 16:26	Meio ambiente - Descarga Atmosférica	1
18686528	1	BHMR - 15127	29/01/2025 16:22	29/01/2025 21:59	Meio ambiente - Descarga Atmosférica	69
18687958	1	LBD - 16305	29/01/2025 16:22	30/01/2025 11:35	Meio ambiente - Descarga Atmosférica	1
18686755	1	LAVD - 17034	29/01/2025 16:22	29/01/2025 23:13	Meio ambiente - Descarga Atmosférica	3
18686755	2	LAVD - 17034	29/01/2025 16:22	29/01/2025 23:13	Meio ambiente - Descarga Atmosférica	25
18701176	1	PRTU - 17057	29/01/2025 16:30	29/01/2025 16:38	Não classificada	1100
18701176	2	PRTU - 17057	29/01/2025 16:30	29/01/2025 17:43	Não classificada	921
18701178	1	PRTU - 17057	29/01/2025 17:46	29/01/2025 17:56	Não classificada	813
18701179	1	PRTU - 17057	29/01/2025 18:10	29/01/2025 18:30	Não classificada	391
18701179	2	PRTU - 17057	29/01/2025 18:10	29/01/2025 18:38	Não classificada	78
18701180	1	PRTU - 17057	29/01/2025 18:30	29/01/2025 19:10	Não classificada	391
18731754	1	ESR - 16287	29/01/2025 12:31	31/01/2025 01:16	Meio ambiente - Vento	2
18731754	1	RBSU - 16312	29/01/2025 12:31	31/01/2025 01:16	Meio ambiente - Vento	153
18731755	1	ESR - 16287	30/01/2025 23:51	30/01/2025 23:59	Meio ambiente - Vento	1
18731755	1	RBSU - 16312	30/01/2025 23:51	30/01/2025 23:59	Meio ambiente - Vento	111
18731755	2	ESR - 16287	30/01/2025 23:51	30/01/2025 23:59	Meio ambiente - Vento	2
18731755	2	RBSU - 16312	30/01/2025 23:51	30/01/2025 23:59	Meio ambiente - Vento	13
18731756	1	RBSU - 16312	31/01/2025 00:11	31/01/2025 01:09	Meio ambiente - Vento	71
18685955	1	AETD - 17009	29/01/2025 13:51	29/01/2025 19:05	Não classificada	1
18685667	1	NVSU - 17053	29/01/2025 14:55	29/01/2025 17:45	Não classificada	1
18685541	1	PNV - 17094	29/01/2025 16:24	29/01/2025 17:24	Meio ambiente - Descarga Atmosférica	1
18686148	1	MSO - 15269	29/01/2025 16:23	29/01/2025 20:15	Meio ambiente - Árvore ou Vegetação	5
18688130	1	JBT - 16295	29/01/2025 16:23	30/01/2025 12:09	Não classificada	25
18686353	1	UNIT - 17083	29/01/2025 16:23	29/01/2025 21:02	Meio ambiente - Descarga Atmosférica	137
18686489	1	CPO - 17018	29/01/2025 16:24	29/01/2025 21:08	Meio ambiente - Vento	2
18686489	2	CPO - 17018	29/01/2025 16:24	29/01/2025 21:08	Meio ambiente - Vento	4
18687285	1	BCAD - 15109	29/01/2025 16:24	30/01/2025 08:58	Meio ambiente - Descarga Atmosférica	1
18696669	1	IUAU - 17031	29/01/2025 16:24	29/01/2025 23:37	Meio ambiente - Árvore ou Vegetação	1
18710210	3	ESR - 16287	29/01/2025 16:35	29/01/2025 18:15	Meio ambiente - Árvore ou Vegetação	156
18710210	4	ESR - 16287	29/01/2025 16:35	29/01/2025 18:15	Meio ambiente - Árvore ou Vegetação	553
18710210	5	ESR - 16287	29/01/2025 16:35	29/01/2025 19:02	Meio ambiente - Árvore ou Vegetação	2
18710210	6	ESR - 16287	29/01/2025 16:35	29/01/2025 19:02	Meio ambiente - Árvore ou Vegetação	88
18710210	7	ESR - 16287	29/01/2025 16:35	29/01/2025 19:02	Meio ambiente - Árvore ou Vegetação	36
18710210	8	ESR - 16287	29/01/2025 16:35	29/01/2025 20:46	Meio ambiente - Árvore ou Vegetação	3
18710210	9	ESR - 16287	29/01/2025 16:35	31/01/2025 00:29	Meio ambiente - Árvore ou Vegetação	2
18710210	10	ESR - 16287	29/01/2025 16:35	31/01/2025 00:29	Meio ambiente - Árvore ou Vegetação	7
18710210	11	ESR - 16287	29/01/2025 16:35	31/01/2025 00:56	Meio ambiente - Árvore ou Vegetação	3
18688619	2	CISL - 16282	29/01/2025 16:25	30/01/2025 14:15	Meio ambiente - Vento	25
18688846	1	SLAU - 17071	29/01/2025 16:25	30/01/2025 15:10	Não classificada	3
18685915	1	PSAU - 16323	29/01/2025 16:26	29/01/2025 18:50	Não classificada	80
18685827	1	BETT - 16265	29/01/2025 16:26	29/01/2025 18:09	Não classificada	11
18685827	1	RBSU - 16312	29/01/2025 16:26	29/01/2025 18:09	Não classificada	408
18687038	2	CISL - 16282	29/01/2025 16:27	30/01/2025 07:21	Meio ambiente - Vento	1
18685829	1	UHPT - 15186	29/01/2025 16:27	29/01/2025 18:28	Meio ambiente - Descarga Atmosférica	5
18685967	1	BMN - 15134	29/01/2025 16:26	29/01/2025 19:10	Não classificada	72
18686223	1	PRTU - 17057	29/01/2025 16:27	29/01/2025 20:34	Meio ambiente - Descarga Atmosférica	1
18685828	1	IUAU - 17031	29/01/2025 16:27	29/01/2025 18:03	Meio ambiente - Descarga Atmosférica	1
18685470	1	YAN - 15165	29/01/2025 13:55	29/01/2025 17:09	Não classificada	128
18685470	2	YAN - 15165	29/01/2025 13:55	29/01/2025 17:09	Não classificada	19
18707051	1	ITDD - 16294	29/01/2025 16:30	29/01/2025 16:56	Meio ambiente - Árvore ou Vegetação	606
18707051	2	ITDD - 16294	29/01/2025 16:30	29/01/2025 16:56	Meio ambiente - Árvore ou Vegetação	2
18707051	3	ITDD - 16294	29/01/2025 16:30	29/01/2025 16:56	Meio ambiente - Árvore ou Vegetação	48
18707051	4	ITDD - 16294	29/01/2025 16:30	29/01/2025 16:56	Meio ambiente - Árvore ou Vegetação	11
18707051	5	ITDD - 16294	29/01/2025 16:30	29/01/2025 20:22	Meio ambiente - Árvore ou Vegetação	3019
18707051	5	MFED - 15276	29/01/2025 16:30	29/01/2025 20:22	Meio ambiente - Árvore ou Vegetação	5
18707051	6	ITDD - 16294	29/01/2025 16:30	29/01/2025 20:22	Meio ambiente - Árvore ou Vegetação	38
18685831	1	UNIT - 17083	29/01/2025 16:29	29/01/2025 18:31	Não classificada	48
18686491	1	MTZ - 15267	29/01/2025 16:28	29/01/2025 21:43	Não classificada	3

18685830	1	SSP - 15199	29/01/2025 16:28	29/01/2025 18:33	Não classificada	1
18685830	2	SSP - 15199	29/01/2025 16:28	29/01/2025 18:33	Não classificada	73
18685830	3	SSP - 15199	29/01/2025 16:28	29/01/2025 18:33	Não classificada	1
18686567	1	IRO - 15312	29/01/2025 16:29	29/01/2025 22:11	Meio ambiente - Descarga Atmosférica	2
18686529	1	SLAD - 16334	29/01/2025 16:28	29/01/2025 21:56	Meio ambiente - Descarga Atmosférica	6
18686529	2	SLAD - 16334	29/01/2025 16:28	29/01/2025 21:56	Meio ambiente - Descarga Atmosférica	2
18688249	1	IBAD - 17028	29/01/2025 14:24	30/01/2025 12:49	Meio ambiente - Descarga Atmosférica	1
18688497	1	IBAD - 17028	29/01/2025 15:37	30/01/2025 13:50	Meio ambiente - Descarga Atmosférica	1
18692444	1	UNIT - 17083	29/01/2025 16:38	29/01/2025 20:57	Meio ambiente - Árvore ou Vegetação	35
18692444	2	UNIT - 17083	29/01/2025 16:38	29/01/2025 20:57	Meio ambiente - Árvore ou Vegetação	114
18692444	3	UNIT - 17083	29/01/2025 16:38	30/01/2025 09:09	Meio ambiente - Árvore ou Vegetação	22
18692444	4	UNIT - 17083	29/01/2025 16:38	31/01/2025 16:30	Meio ambiente - Árvore ou Vegetação	20
18692445	1	UNIT - 17083	30/01/2025 10:13	30/01/2025 10:17	Meio ambiente - Árvore ou Vegetação	22
18692446	1	UNIT - 17083	30/01/2025 11:19	30/01/2025 11:26	Meio ambiente - Árvore ou Vegetação	35
18692446	2	UNIT - 17083	30/01/2025 11:19	30/01/2025 11:26	Meio ambiente - Árvore ou Vegetação	136
18685700	1	SDED - 15215	29/01/2025 16:30	29/01/2025 17:30	Meio ambiente - Descarga Atmosférica	6
18685700	2	SDED - 15215	29/01/2025 16:30	29/01/2025 17:30	Meio ambiente - Descarga Atmosférica	1
18690762	1	SDEU - 17085	29/01/2025 16:32	31/01/2025 10:01	Meio ambiente - Descarga Atmosférica	1
18685918	1	LAVD - 17034	29/01/2025 16:31	29/01/2025 18:47	Não classificada	52
18687334	1	BHSN - 16277	29/01/2025 16:33	30/01/2025 09:04	Não classificada	9
18686616	1	NLAU - 17047	29/01/2025 16:33	29/01/2025 22:13	Meio ambiente - Árvore ou Vegetação	50
18685701	1	CEMT - 16283	29/01/2025 16:33	29/01/2025 17:29	Meio ambiente - Descarga Atmosférica	1
18689043	1	LAVD - 17034	29/01/2025 16:33	30/01/2025 15:38	Meio ambiente - Descarga Atmosférica	1
18685835	1	DVLU - 17024	29/01/2025 16:33	29/01/2025 18:26	Não classificada	365
18685358	1	SER - 16332	29/01/2025 09:05	29/01/2025 17:22	Meio ambiente - Descarga Atmosférica	15
18685369	1	BDM - 15113	29/01/2025 09:24	29/01/2025 17:04	Meio ambiente - Descarga Atmosférica	4
18685404	1	BDM - 15113	29/01/2025 10:50	29/01/2025 17:11	Meio ambiente - Descarga Atmosférica	23
18685542	1	NVSU - 17053	29/01/2025 11:57	29/01/2025 17:53	Meio ambiente - Árvore ou Vegetação	15
18686151	1	MCDD - 15280	29/01/2025 16:35	29/01/2025 20:01	Meio ambiente - Vento	1
18686151	2	MCDD - 15280	29/01/2025 16:35	29/01/2025 20:01	Meio ambiente - Vento	180
18689044	1	BCAD - 15109	29/01/2025 16:34	30/01/2025 15:43	Meio ambiente - Vento	2
18690987	1	FXA - 16288	29/01/2025 16:34	31/01/2025 10:53	Meio ambiente - Descarga Atmosférica	1
18685919	1	AXAU - 17076	29/01/2025 16:35	29/01/2025 18:54	Meio ambiente - Descarga Atmosférica	1
18690023	1	SLUU - 16326	29/01/2025 16:34	30/01/2025 19:42	Meio ambiente - Árvore ou Vegetação	48
18756219	1	OLV - 15255	29/01/2025 16:34	29/01/2025 18:26	Meio ambiente - Descarga Atmosférica	47
18685579	1	PYN - 15228	29/01/2025 05:11	29/01/2025 17:31	Meio ambiente - Descarga Atmosférica	1
18685756	1	PYN - 15228	29/01/2025 10:14	29/01/2025 18:19	Meio ambiente - Descarga Atmosférica	1
18685897	1	PYN - 15228	29/01/2025 13:39	29/01/2025 18:42	Meio ambiente - Descarga Atmosférica	1
18687597	1	PIUD - 17054	29/01/2025 06:28	30/01/2025 10:15	Meio ambiente - Árvore ou Vegetação	1
18688621	1	IANU - 15651	29/01/2025 16:44	29/01/2025 17:37	Meio ambiente - Inundação	97
18688621	2	IANU - 15651	29/01/2025 16:44	29/01/2025 18:35	Meio ambiente - Inundação	21
18688621	3	IANU - 15651	29/01/2025 16:44	29/01/2025 18:35	Meio ambiente - Inundação	94
18688621	4	IANU - 15651	29/01/2025 16:44	30/01/2025 10:20	Meio ambiente - Inundação	24
18688621	5	IANU - 15651	29/01/2025 16:44	30/01/2025 11:35	Meio ambiente - Inundação	3
18694297	1	MTZ - 15267	29/01/2025 13:01	01/02/2025 10:36	Meio ambiente - Descarga Atmosférica	5
18685921	1	CEL - 15147	29/01/2025 16:36	29/01/2025 18:51	Meio ambiente - Descarga Atmosférica	1
18687335	1	UNIT - 17083	29/01/2025 16:36	30/01/2025 09:13	Meio ambiente - Descarga Atmosférica	1
18685920	1	TPCD - 17073	29/01/2025 16:36	29/01/2025 18:52	Meio ambiente - Árvore ou Vegetação	1
18714296	1	CNLU - 15164	29/01/2025 16:39	30/01/2025 10:35	Meio ambiente - Descarga Atmosférica	1
18691135	1	SQNU - 17078	29/01/2025 16:40	31/01/2025 11:30	Meio ambiente - Descarga Atmosférica	1
18686153	1	BHSN - 16277	29/01/2025 16:41	29/01/2025 19:54	Meio ambiente - Árvore ou Vegetação	81
18714298	1	SDEU - 17085	29/01/2025 16:42	30/01/2025 22:23	Meio ambiente - Descarga Atmosférica	1
18685647	2	SFIQ - 17065	29/01/2025 13:31	29/01/2025 17:55	Meio ambiente - Descarga Atmosférica	210
18685647	3	SFIQ - 17065	29/01/2025 13:31	29/01/2025 17:55	Meio ambiente - Descarga Atmosférica	22
18685703	1	BDM - 15113	29/01/2025 16:43	29/01/2025 17:53	Meio ambiente - Vento	1
18686851	1	NOG - 15650	29/01/2025 16:43	29/01/2025 23:32	Meio ambiente - Vento	41
18689868	1	SDEU - 17085	29/01/2025 16:43	30/01/2025 18:43	Meio ambiente - Descarga Atmosférica	4
18690138	1	CNLU - 15164	29/01/2025 16:43	30/01/2025 20:08	Meio ambiente - Descarga Atmosférica	41
18742397	1	SLUQ - 16328	29/01/2025 16:13	29/01/2025 16:58	Meio ambiente - Vento	35

18742397	2	BHSO - 16276	29/01/2025 16:13	29/01/2025 16:58	Meio ambiente - Vento	200
18742397	2	SLUQ - 16328	29/01/2025 16:13	29/01/2025 16:58	Meio ambiente - Vento	4288
18742397	3	SLUQ - 16328	29/01/2025 16:13	29/01/2025 22:46	Meio ambiente - Vento	413
18742397	4	SLUQ - 16328	29/01/2025 16:13	29/01/2025 22:46	Meio ambiente - Vento	2730
18742397	6	SLUQ - 16328	29/01/2025 16:13	29/01/2025 22:47	Meio ambiente - Vento	1337
18742397	7	SLUQ - 16328	29/01/2025 16:13	29/01/2025 23:12	Meio ambiente - Vento	457
18742406	1	SLUQ - 16328	29/01/2025 20:36	29/01/2025 23:15	Meio ambiente - Vento	885
18742412	2	SLUQ - 16328	30/01/2025 07:27	30/01/2025 08:47	Meio ambiente - Vento	2
18742412	3	SLUQ - 16328	30/01/2025 07:27	30/01/2025 08:55	Meio ambiente - Vento	255
18742412	5	SLUD - 16327	30/01/2025 07:27	30/01/2025 11:45	Meio ambiente - Vento	35
18742412	5	SLUQ - 16328	30/01/2025 07:27	30/01/2025 11:45	Meio ambiente - Vento	2404
18742412	6	BHPM - 16275	30/01/2025 07:27	30/01/2025 11:45	Meio ambiente - Vento	89
18742412	6	SLUD - 16327	30/01/2025 07:27	30/01/2025 11:45	Meio ambiente - Vento	28
18742412	6	SLUQ - 16328	30/01/2025 07:27	30/01/2025 11:45	Meio ambiente - Vento	1244
18742412	8	SLUQ - 16328	30/01/2025 07:27	30/01/2025 12:41	Meio ambiente - Vento	4523
18742412	9	SLUQ - 16328	30/01/2025 07:27	30/01/2025 13:10	Meio ambiente - Vento	413
18742412	10	SLUQ - 16328	30/01/2025 07:27	30/01/2025 21:09	Meio ambiente - Vento	1
18742429	1	SLUQ - 16328	30/01/2025 17:28	30/01/2025 21:15	Meio ambiente - Vento	210
18742430	1	SLUQ - 16328	30/01/2025 17:33	30/01/2025 21:09	Meio ambiente - Vento	413
18688850	1	SLAU - 17071	29/01/2025 16:45	30/01/2025 15:22	Meio ambiente - Vento	1
18688851	1	BHSV - 15656	29/01/2025 16:45	30/01/2025 15:11	Meio ambiente - Vento	32
18686154	1	VZEU - 17091	29/01/2025 16:45	29/01/2025 20:07	Meio ambiente - Descarga Atmosférica	1
18685922	1	IGRU - 17030	29/01/2025 16:44	29/01/2025 18:40	Meio ambiente - Vento	1
18685839	1	PSOU - 15231	29/01/2025 16:45	29/01/2025 18:06	Meio ambiente - Vento	1
18685438	1	JFAU - 17086	29/01/2025 12:35	29/01/2025 17:19	Meio ambiente - Vento	3
18686660	1	CPO - 17018	29/01/2025 16:44	29/01/2025 22:26	Não classificada	1
18687336	1	SLUD - 16327	29/01/2025 16:44	30/01/2025 09:03	Meio ambiente - Árvore ou Vegetação	5
18685840	1	SSP - 15199	29/01/2025 16:45	29/01/2025 18:13	Meio ambiente - Descarga Atmosférica	1
18691715	1	CCHU - 15145	29/01/2025 16:47	31/01/2025 14:11	Não classificada	1
18687107	1	CLUU - 17025	29/01/2025 16:54	30/01/2025 07:58	Meio ambiente - Descarga Atmosférica	1
18688852	1	BCSQ - 17010	29/01/2025 16:47	30/01/2025 15:08	Meio ambiente - Descarga Atmosférica	4
18686886	1	SDEU - 17085	29/01/2025 16:47	30/01/2025 00:53	Meio ambiente - Descarga Atmosférica	131
18689750	1	SDEU - 17085	29/01/2025 16:46	30/01/2025 18:15	Meio ambiente - Vento	2
18688336	1	IGPD - 15324	29/01/2025 08:44	30/01/2025 10:39	Meio ambiente - Vento	8
18688336	2	IGPD - 15324	29/01/2025 08:44	30/01/2025 10:39	Meio ambiente - Vento	55
18688337	1	IGPD - 15324	30/01/2025 11:03	30/01/2025 13:46	Meio ambiente - Vento	8
18688337	2	IGPD - 15324	30/01/2025 11:03	30/01/2025 13:46	Meio ambiente - Vento	27
18686413	1	RES - 15222	29/01/2025 06:42	29/01/2025 18:29	Meio ambiente - Árvore ou Vegetação	4
18685842	1	CVED - 17064	29/01/2025 16:48	29/01/2025 18:30	Não classificada	1
18686530	1	RBSD - 15652	29/01/2025 16:48	29/01/2025 21:57	Não classificada	296
18686075	1	CRL - 15354	29/01/2025 16:48	29/01/2025 19:45	Não classificada	5
18685843	1	NPO - 15258	29/01/2025 16:49	29/01/2025 18:18	Não classificada	208
18686719	1	SQNU - 17078	29/01/2025 16:49	29/01/2025 22:49	Meio ambiente - Descarga Atmosférica	27
18685684	1	IANU - 15651	29/01/2025 15:46	29/01/2025 17:27	Meio ambiente - Descarga Atmosférica	12
18685684	2	IANU - 15651	29/01/2025 15:46	29/01/2025 17:27	Meio ambiente - Descarga Atmosférica	227
18686076	1	SSP - 15199	29/01/2025 16:52	29/01/2025 19:39	Meio ambiente - Árvore ou Vegetação	1
18686077	1	PNV - 17094	29/01/2025 16:52	29/01/2025 19:48	Meio ambiente - Vento	2
18687749	2	BHBP - 16269	29/01/2025 17:00	29/01/2025 19:09	Meio ambiente - Vento	175
18687749	3	BHBP - 16269	29/01/2025 17:00	30/01/2025 06:55	Meio ambiente - Vento	35
18685661	1	IPC - 15314	29/01/2025 14:29	29/01/2025 17:41	Meio ambiente - Descarga Atmosférica	4
18693216	1	IGPU - 16290	29/01/2025 17:00	31/01/2025 17:06	Meio ambiente - Vento	2
18685844	1	CRM - 17026	29/01/2025 16:53	29/01/2025 18:17	Meio ambiente - Descarga Atmosférica	31
18696746	1	SFIQ - 17065	29/01/2025 16:53	03/02/2025 10:27	Meio ambiente - Descarga Atmosférica	1
18696746	2	SFIQ - 17065	29/01/2025 16:53	03/02/2025 10:27	Meio ambiente - Descarga Atmosférica	1
18696746	3	SFIQ - 17065	29/01/2025 16:53	03/02/2025 10:27	Meio ambiente - Descarga Atmosférica	1
18687892	1	MTZ - 15267	29/01/2025 16:53	30/01/2025 11:25	Meio ambiente - Árvore ou Vegetação	2
18685705	1	PSOU - 15231	29/01/2025 16:53	29/01/2025 17:59	Meio ambiente - Descarga Atmosférica	1
18687959	1	SBAU - 15216	29/01/2025 16:53	30/01/2025 11:38	Meio ambiente - Descarga Atmosférica	19
18685968	1	PTC - 15235	29/01/2025 16:53	29/01/2025 19:10	Meio ambiente - Descarga Atmosférica	1

18685968	2	PTC - 15235	29/01/2025 16:53	29/01/2025 19:10	Meio ambiente - Descarga Atmosférica	25
18685968	3	PTC - 15235	29/01/2025 16:53	29/01/2025 19:10	Meio ambiente - Descarga Atmosférica	90
18687831	1	PLOT - 16319	29/01/2025 16:55	30/01/2025 11:10	Meio ambiente - Vento	6
18686569	1	CNLU - 15164	29/01/2025 16:55	29/01/2025 22:09	Não classificada	43
18687747	1	SND - 15203	29/01/2025 16:55	30/01/2025 10:49	Meio ambiente - Descarga Atmosférica	1
18686805	1	MCLQ - 17040	29/01/2025 16:57	29/01/2025 23:12	Meio ambiente - Descarga Atmosférica	10
18686805	2	MCLQ - 17040	29/01/2025 16:57	29/01/2025 23:12	Meio ambiente - Descarga Atmosférica	3
18686942	1	CISL - 16282	29/01/2025 16:27	29/01/2025 20:05	Meio ambiente - Vento	718
18686889	1	PRSU - 15239	29/01/2025 14:03	29/01/2025 19:38	Não classificada	5
18686661	1	PEB - 15249	29/01/2025 15:24	29/01/2025 19:55	Meio ambiente - Árvore ou Vegetação	53
18714299	1	PEB - 15249	29/01/2025 17:00	30/01/2025 10:38	Meio ambiente - Vento	1
18686155	1	SDED - 15215	29/01/2025 16:59	29/01/2025 20:05	Meio ambiente - Descarga Atmosférica	2
18714300	1	NPO - 15258	29/01/2025 17:02	30/01/2025 10:40	Não classificada	14
18687487	1	ORPU - 17045	29/01/2025 17:04	30/01/2025 09:47	Meio ambiente - Descarga Atmosférica	4
18688064	1	SLUD - 16327	29/01/2025 17:04	30/01/2025 12:02	Meio ambiente - Árvore ou Vegetação	19
18689603	1	PLOT - 16319	29/01/2025 17:04	30/01/2025 17:19	Meio ambiente - Descarga Atmosférica	1
18689408	1	CRDT - 15356	29/01/2025 17:03	30/01/2025 17:08	Meio ambiente - Descarga Atmosférica	1
18685417	1	CEL - 15147	29/01/2025 11:42	29/01/2025 17:25	Meio ambiente - Descarga Atmosférica	1
18686720	1	CLHU - 17095	29/01/2025 17:05	29/01/2025 22:57	Meio ambiente - Descarga Atmosférica	2
18687060	1	COJ - 15305	29/01/2025 17:05	30/01/2025 07:33	Meio ambiente - Árvore ou Vegetação	10
18687060	2	COJ - 15305	29/01/2025 17:05	30/01/2025 07:33	Meio ambiente - Árvore ou Vegetação	2
18686229	1	LAVD - 17034	29/01/2025 17:05	29/01/2025 20:25	Meio ambiente - Descarga Atmosférica	2
18686891	1	NOG - 15650	29/01/2025 17:18	29/01/2025 17:51	Meio ambiente - Vento	57
18686891	2	NOG - 15650	29/01/2025 17:18	29/01/2025 17:51	Meio ambiente - Vento	1
18686891	3	NOG - 15650	29/01/2025 17:18	29/01/2025 17:51	Meio ambiente - Vento	5929
18686891	4	NOG - 15650	29/01/2025 17:18	29/01/2025 17:51	Meio ambiente - Vento	85
18685929	1	CRF - 15355	29/01/2025 07:33	29/01/2025 19:21	Não classificada	1
18685930	1	CRF - 15355	29/01/2025 17:51	29/01/2025 19:21	Não classificada	6
18685930	2	CRF - 15355	29/01/2025 17:51	29/01/2025 19:21	Não classificada	5
18688853	1	RES - 15222	29/01/2025 17:09	30/01/2025 15:23	Meio ambiente - Descarga Atmosférica	48
18685926	1	FXA - 16288	29/01/2025 17:08	29/01/2025 18:51	Não classificada	238
18694264	1	SDEU - 17085	29/01/2025 09:28	01/02/2025 10:21	Não classificada	1
18693922	1	SDEU - 17085	29/01/2025 14:56	01/02/2025 08:15	Não classificada	1
18689410	1	SLUD - 16327	29/01/2025 17:08	30/01/2025 16:54	Meio ambiente - Árvore ou Vegetação	2
18714303	1	BHMR - 15127	29/01/2025 15:36	30/01/2025 12:00	Meio ambiente - Vento	82
18695155	1	PMSU - 17092	29/01/2025 17:19	29/01/2025 18:53	Meio ambiente - Árvore ou Vegetação	1
18695155	2	PMSU - 17092	29/01/2025 17:19	29/01/2025 18:53	Meio ambiente - Árvore ou Vegetação	4
18695155	3	PMSU - 17092	29/01/2025 17:19	29/01/2025 18:53	Meio ambiente - Árvore ou Vegetação	288
18695155	4	PMSU - 17092	29/01/2025 17:19	29/01/2025 18:53	Meio ambiente - Árvore ou Vegetação	2
18695155	5	PMSU - 17092	29/01/2025 17:19	29/01/2025 18:54	Meio ambiente - Árvore ou Vegetação	2
18695155	7	PMSU - 17092	29/01/2025 17:19	29/01/2025 18:54	Meio ambiente - Árvore ou Vegetação	53
18695156	1	PMSU - 17092	29/01/2025 18:53	29/01/2025 19:38	Meio ambiente - Árvore ou Vegetação	1
18695156	2	PMSU - 17092	29/01/2025 18:53	29/01/2025 19:38	Meio ambiente - Árvore ou Vegetação	4
18695156	3	PMSU - 17092	29/01/2025 18:53	29/01/2025 19:38	Meio ambiente - Árvore ou Vegetação	278
18695156	4	PMSU - 17092	29/01/2025 18:53	29/01/2025 19:38	Meio ambiente - Árvore ou Vegetação	2
18695156	5	PMSU - 17092	29/01/2025 18:53	29/01/2025 20:56	Meio ambiente - Árvore ou Vegetação	10
18695157	1	PMSU - 17092	29/01/2025 19:38	29/01/2025 21:52	Meio ambiente - Árvore ou Vegetação	1
18695157	2	PMSU - 17092	29/01/2025 19:38	29/01/2025 21:52	Meio ambiente - Árvore ou Vegetação	2
18695157	3	PMSU - 17092	29/01/2025 19:38	29/01/2025 21:52	Meio ambiente - Árvore ou Vegetação	122
18695157	4	PMSU - 17092	29/01/2025 19:38	29/01/2025 21:52	Meio ambiente - Árvore ou Vegetação	2
18695157	5	PMSU - 17092	29/01/2025 19:38	30/01/2025 08:02	Meio ambiente - Árvore ou Vegetação	1
18695157	6	PMSU - 17092	29/01/2025 19:38	30/01/2025 08:02	Meio ambiente - Árvore ou Vegetação	112
18695157	7	PMSU - 17092	29/01/2025 19:38	30/01/2025 09:50	Meio ambiente - Árvore ou Vegetação	37
18695157	8	PMSU - 17092	29/01/2025 19:38	01/02/2025 13:30	Meio ambiente - Árvore ou Vegetação	1
18695157	9	PMSU - 17092	29/01/2025 19:38	01/02/2025 13:30	Meio ambiente - Árvore ou Vegetação	6
18695157	10	PMSU - 17092	29/01/2025 19:38	01/02/2025 13:55	Meio ambiente - Árvore ou Vegetação	1
18685708	1	CVED - 17064	29/01/2025 17:11	29/01/2025 17:34	Não classificada	3
18685971	1	BHSE - 15129	29/01/2025 17:11	29/01/2025 19:03	Não classificada	147
18685970	1	URAU - 17079	29/01/2025 17:10	29/01/2025 19:08	Não classificada	6

18686943	1	SDEU - 17085	29/01/2025 17:12	30/01/2025 01:52	Meio ambiente - Descarga Atmosférica	4
18714301	1	BCAD - 15109	29/01/2025 17:12	31/01/2025 07:38	Meio ambiente - Descarga Atmosférica	1
18687061	1	SALU - 15217	29/01/2025 17:12	30/01/2025 07:28	Meio ambiente - Árvore ou Vegetação	10
18686360	1	CLHU - 17095	29/01/2025 17:14	29/01/2025 21:05	Meio ambiente - Descarga Atmosférica	10
18686493	1	ILIU - 16291	29/01/2025 17:13	29/01/2025 21:48	Meio ambiente - Vento	5
18685848	1	CRM - 17026	29/01/2025 17:13	29/01/2025 18:30	Não classificada	108
18685848	2	CRM - 17026	29/01/2025 17:13	29/01/2025 18:30	Não classificada	115
18689869	1	PBD - 16324	29/01/2025 17:14	30/01/2025 18:39	Meio ambiente - Descarga Atmosférica	1
18687894	1	SRS - 17060	29/01/2025 17:14	30/01/2025 11:16	Meio ambiente - Vento	5
18687894	2	SRS - 17060	29/01/2025 17:14	30/01/2025 11:16	Meio ambiente - Vento	22
18687894	3	SRS - 17060	29/01/2025 17:14	30/01/2025 11:16	Meio ambiente - Vento	2
18687960	1	MZL - 15263	29/01/2025 17:13	30/01/2025 11:29	Não classificada	3
18685931	1	BCV - 17013	29/01/2025 17:24	29/01/2025 18:40	Meio ambiente - Vento	29
18689227	1	SQNU - 17078	29/01/2025 14:05	30/01/2025 16:14	Meio ambiente - Descarga Atmosférica	2
18687149	1	PMSU - 17092	29/01/2025 15:31	30/01/2025 08:08	Meio ambiente - Descarga Atmosférica	1
18714302	1	CLUU - 17025	29/01/2025 17:15	30/01/2025 21:44	Meio ambiente - Árvore ou Vegetação	4
18686494	1	PTC - 15235	29/01/2025 17:16	29/01/2025 21:43	Meio ambiente - Descarga Atmosférica	34
18685849	1	SDED - 15215	29/01/2025 17:17	29/01/2025 18:28	Meio ambiente - Descarga Atmosférica	10
18686159	1	MCDD - 15280	29/01/2025 17:17	29/01/2025 20:14	Meio ambiente - Vento	13
18686890	1	DVLU - 17024	29/01/2025 17:17	30/01/2025 01:11	Não classificada	56
18685928	1	ITDD - 16294	29/01/2025 17:17	29/01/2025 18:59	Meio ambiente - Árvore ou Vegetação	331
18688857	1	BCAD - 15109	29/01/2025 17:17	30/01/2025 15:09	Meio ambiente - Descarga Atmosférica	2
18686160	1	URAU - 17079	29/01/2025 17:17	29/01/2025 19:59	Meio ambiente - Árvore ou Vegetação	23
18720156	1	LGT - 16304	29/01/2025 15:42	30/01/2025 07:54	Meio ambiente - Descarga Atmosférica	411
18714305	1	RSS - 15219	29/01/2025 05:46	30/01/2025 16:45	Meio ambiente - Descarga Atmosférica	272
18714305	2	RSS - 15219	29/01/2025 05:46	30/01/2025 16:45	Meio ambiente - Descarga Atmosférica	90
18714305	4	RSS - 15219	29/01/2025 05:46	30/01/2025 18:55	Meio ambiente - Descarga Atmosférica	19
18714305	5	RSS - 15219	29/01/2025 05:46	30/01/2025 18:55	Meio ambiente - Descarga Atmosférica	6
18686894	2	SLUD - 16327	29/01/2025 17:25	29/01/2025 20:43	Meio ambiente - Vento	259
18686894	3	BHPM - 16275	29/01/2025 17:25	29/01/2025 20:43	Meio ambiente - Vento	26
18686894	3	SLUD - 16327	29/01/2025 17:25	29/01/2025 20:43	Meio ambiente - Vento	2405
18685851	1	PMSU - 17092	29/01/2025 17:19	29/01/2025 18:36	Não classificada	38
18687689	1	SND - 15203	29/01/2025 17:19	30/01/2025 10:09	Meio ambiente - Descarga Atmosférica	1
18686014	1	CRM - 17026	29/01/2025 17:18	29/01/2025 19:26	Não classificada	220
18688858	1	RES - 15222	29/01/2025 17:19	30/01/2025 15:24	Meio ambiente - Vento	25
18686162	1	PPS - 16315	29/01/2025 17:19	29/01/2025 19:51	Meio ambiente - Descarga Atmosférica	254
18686532	1	IGRU - 17030	29/01/2025 17:19	29/01/2025 21:51	Meio ambiente - Descarga Atmosférica	1
18686532	2	IGRU - 17030	29/01/2025 17:19	29/01/2025 21:51	Meio ambiente - Descarga Atmosférica	21
18686416	1	ADOD - 15095	29/01/2025 17:19	29/01/2025 21:25	Meio ambiente - Vento	1
18710111	3	PRSD - 16316	29/01/2025 17:28	29/01/2025 19:31	Meio ambiente - Vento	43
18710111	4	PRSD - 16316	29/01/2025 17:28	29/01/2025 19:32	Meio ambiente - Vento	1
18710111	5	PRSD - 16316	29/01/2025 17:28	29/01/2025 19:32	Meio ambiente - Vento	30
18710111	6	PRSD - 16316	29/01/2025 17:28	29/01/2025 19:32	Meio ambiente - Vento	103
18710111	7	PRSD - 16316	29/01/2025 17:28	29/01/2025 19:32	Meio ambiente - Vento	3
18710113	1	PRSD - 16316	30/01/2025 14:58	30/01/2025 16:59	Meio ambiente - Vento	1
18710113	2	PRSD - 16316	30/01/2025 14:58	30/01/2025 16:59	Meio ambiente - Vento	26
18710113	3	PRSD - 16316	30/01/2025 14:58	30/01/2025 16:59	Meio ambiente - Vento	9
18710113	4	PRSD - 16316	30/01/2025 14:58	30/01/2025 17:15	Meio ambiente - Vento	2
18710113	5	PRSD - 16316	30/01/2025 14:58	30/01/2025 17:15	Meio ambiente - Vento	7
18710113	6	PRSD - 16316	30/01/2025 14:58	30/01/2025 17:15	Meio ambiente - Vento	3
18710115	1	PRSD - 16316	30/01/2025 17:45	30/01/2025 17:50	Meio ambiente - Vento	1
18710115	2	PRSD - 16316	30/01/2025 17:45	30/01/2025 17:50	Meio ambiente - Vento	30
18710115	3	PRSD - 16316	30/01/2025 17:45	30/01/2025 17:50	Meio ambiente - Vento	103
18710115	4	PRSD - 16316	30/01/2025 17:45	30/01/2025 17:50	Meio ambiente - Vento	3
18710116	1	PRSD - 16316	30/01/2025 19:15	30/01/2025 19:20	Meio ambiente - Vento	1
18710116	2	PRSD - 16316	30/01/2025 19:15	30/01/2025 19:20	Meio ambiente - Vento	538
18689604	1	BCAD - 15109	29/01/2025 17:21	30/01/2025 17:28	Meio ambiente - Descarga Atmosférica	3
18686163	1	AUIU - 15647	29/01/2025 17:20	29/01/2025 20:04	Não classificada	9
18689239	1	CPO - 17018	29/01/2025 17:21	30/01/2025 16:22	Meio ambiente - Vento	6

18714308	1	VCS - 17093	29/01/2025 09:14	30/01/2025 16:00	Meio ambiente - Descarga Atmosférica	3
18714309	1	VCS - 17093	30/01/2025 14:10	30/01/2025 16:10	Meio ambiente - Descarga Atmosférica	3
18686015	1	MDI - 16307	29/01/2025 17:22	29/01/2025 19:20	Meio ambiente - Descarga Atmosférica	28
18686015	2	MDI - 16307	29/01/2025 17:22	29/01/2025 19:20	Meio ambiente - Descarga Atmosférica	8
18686015	3	MDI - 16307	29/01/2025 17:22	29/01/2025 19:20	Meio ambiente - Descarga Atmosférica	10
18686015	4	MDI - 16307	29/01/2025 17:22	29/01/2025 19:20	Meio ambiente - Descarga Atmosférica	122
18720909	1	CAX - 15143	29/01/2025 17:22	29/01/2025 22:18	Meio ambiente - Descarga Atmosférica	33
18688217	1	CGAU - 15150	29/01/2025 17:23	30/01/2025 12:32	Não classificada	5
18685752	1	DSV - 16286	29/01/2025 09:36	29/01/2025 18:21	Meio ambiente - Descarga Atmosférica	69
18685774	1	DSV - 16286	29/01/2025 13:32	29/01/2025 18:28	Meio ambiente - Descarga Atmosférica	1
18686892	1	BMO - 15135	29/01/2025 17:26	30/01/2025 00:15	Meio ambiente - Descarga Atmosférica	1
18714304	1	SBAU - 15216	29/01/2025 17:25	30/01/2025 08:13	Meio ambiente - Vento	33
18690255	1	CRF - 15355	29/01/2025 21:22	29/01/2025 22:18	Meio ambiente - Vento	18
18687488	1	BCAD - 15109	29/01/2025 17:27	30/01/2025 09:53	Meio ambiente - Árvore ou Vegetação	4
18687207	1	BCAD - 15109	29/01/2025 17:27	30/01/2025 08:31	Meio ambiente - Descarga Atmosférica	5
18689751	1	PRRU - 15241	29/01/2025 17:27	30/01/2025 18:05	Meio ambiente - Vento	8
18686361	1	DDI - 17027	29/01/2025 17:29	29/01/2025 21:14	Meio ambiente - Descarga Atmosférica	1
18714306	1	TSPU - 15193	29/01/2025 17:30	30/01/2025 11:44	Meio ambiente - Vento	7
18687240	1	PRSU - 15239	29/01/2025 17:30	30/01/2025 08:43	Meio ambiente - Árvore ou Vegetação	3
18685932	1	PMSD - 17049	29/01/2025 17:31	29/01/2025 19:02	Meio ambiente - Descarga Atmosférica	1
18686895	1	BHSV - 15656	29/01/2025 20:27	29/01/2025 21:56	Meio ambiente - Vento	1448
18693748	1	SBAU - 15216	29/01/2025 21:07	29/01/2025 23:30	Meio ambiente - Vento	146
18687393	1	BHBN - 17048	29/01/2025 17:35	30/01/2025 09:24	Meio ambiente - Vento	118
18689752	1	SDEU - 17085	29/01/2025 17:34	30/01/2025 18:06	Meio ambiente - Descarga Atmosférica	1
18689038	1	PTUU - 15229	29/01/2025 15:26	30/01/2025 15:43	Meio ambiente - Descarga Atmosférica	1
18687490	1	CEL - 15147	29/01/2025 17:34	30/01/2025 09:45	Não classificada	1
18686834	1	IGRU - 17030	29/01/2025 17:34	29/01/2025 23:22	Meio ambiente - Descarga Atmosférica	14
18687392	1	BSOT - 15141	29/01/2025 17:35	30/01/2025 09:25	Meio ambiente - Descarga Atmosférica	1
18686165	1	ULAE - 15180	29/01/2025 17:35	29/01/2025 20:02	Meio ambiente - Árvore ou Vegetação	2
18686568	1	BRDD - 17067	29/01/2025 16:47	29/01/2025 22:09	Meio ambiente - Descarga Atmosférica	1
18690220	1	AETD - 17009	29/01/2025 17:34	30/01/2025 20:53	Meio ambiente - Descarga Atmosférica	1
18687340	1	PSAU - 16323	29/01/2025 17:35	30/01/2025 09:08	Meio ambiente - Vento	3
18690024	1	LGT - 16304	29/01/2025 17:35	30/01/2025 19:33	Meio ambiente - Árvore ou Vegetação	3
18686531	1	DSV - 16286	29/01/2025 16:55	29/01/2025 21:56	Meio ambiente - Descarga Atmosférica	1
18690357	1	LBD - 16305	29/01/2025 17:36	30/01/2025 21:27	Meio ambiente - Árvore ou Vegetação	14
18686166	1	PMSU - 17092	29/01/2025 17:36	29/01/2025 20:13	Meio ambiente - Descarga Atmosférica	46
18686570	1	SQNU - 17078	29/01/2025 17:36	29/01/2025 22:08	Meio ambiente - Descarga Atmosférica	46
18687613	1	BHS - 17014	29/01/2025 17:38	30/01/2025 10:09	Meio ambiente - Vento	24
18688860	1	SLAT - 15208	29/01/2025 17:38	30/01/2025 15:10	Meio ambiente - Vento	1
18686234	1	IGPU - 16290	29/01/2025 17:40	29/01/2025 20:17	Meio ambiente - Descarga Atmosférica	6
18686016	1	CRL - 15354	29/01/2025 17:40	29/01/2025 19:16	Meio ambiente - Descarga Atmosférica	8
18688067	1	CITU - 17022	29/01/2025 17:39	30/01/2025 12:05	Não classificada	1
18688861	1	NERU - 17041	29/01/2025 17:40	30/01/2025 15:19	Meio ambiente - Descarga Atmosférica	1
18690865	1	IGPU - 16290	29/01/2025 17:39	30/01/2025 21:56	Meio ambiente - Árvore ou Vegetação	4
18687961	1	UHSG - 15183	29/01/2025 17:40	30/01/2025 11:29	Meio ambiente - Árvore ou Vegetação	1
18690866	1	MCDD - 15280	29/01/2025 07:51	30/01/2025 14:25	Meio ambiente - Vento	59
18690866	2	MCDD - 15280	29/01/2025 07:51	30/01/2025 16:23	Meio ambiente - Vento	8
18690866	3	MCDD - 15280	29/01/2025 07:51	31/01/2025 10:51	Meio ambiente - Vento	1
18686017	1	PSOU - 15231	29/01/2025 17:42	29/01/2025 19:15	Meio ambiente - Árvore ou Vegetação	2
18687242	1	NVN - 15257	29/01/2025 17:41	30/01/2025 08:36	Não classificada	9
18686224	1	NVN - 15257	29/01/2025 16:32	29/01/2025 20:39	Meio ambiente - Descarga Atmosférica	1
18686150	1	NVN - 15257	29/01/2025 16:33	29/01/2025 20:14	Meio ambiente - Descarga Atmosférica	52
18688500	1	UHGF - 15191	29/01/2025 17:43	30/01/2025 13:50	Meio ambiente - Descarga Atmosférica	1
18686080	1	UHGF - 15191	29/01/2025 17:43	29/01/2025 19:41	Meio ambiente - Árvore ou Vegetação	1
18686807	1	BHHR - 15125	29/01/2025 17:45	29/01/2025 23:01	Meio ambiente - Árvore ou Vegetação	115
18690988	1	SFIQ - 17065	29/01/2025 17:44	31/01/2025 10:56	Não classificada	2
18685799	1	PRSD - 16316	29/01/2025 15:06	29/01/2025 18:13	Meio ambiente - Vento	1
18689046	1	DDI - 17027	29/01/2025 17:46	30/01/2025 15:37	Meio ambiente - Descarga Atmosférica	17
18688862	1	BCAD - 15109	29/01/2025 17:49	30/01/2025 15:17	Meio ambiente - Árvore ou Vegetação	2

18697543	1	OUF - 15253	29/01/2025 17:50	30/01/2025 09:13	Não classificada	2
18686364	1	MTZ - 15267	29/01/2025 17:50	29/01/2025 21:11	Não classificada	4
18686364	1	PLOT - 16319	29/01/2025 17:50	29/01/2025 21:11	Não classificada	64
18690989	1	JBT - 16295	29/01/2025 17:50	31/01/2025 10:55	Meio ambiente - Descarga Atmosférica	1
18686722	1	UHGf - 15191	29/01/2025 17:53	29/01/2025 22:55	Não classificada	39
18686365	1	CSN - 15352	29/01/2025 17:55	29/01/2025 21:07	Meio ambiente - Vento	1
18687151	1	PTHD - 15234	29/01/2025 17:56	30/01/2025 08:03	Meio ambiente - Vento	7
18686168	1	CRL - 15354	29/01/2025 17:56	29/01/2025 19:53	Meio ambiente - Descarga Atmosférica	25
18690089	1	PTE - 17056	29/01/2025 17:55	30/01/2025 19:57	Meio ambiente - Árvore ou Vegetação	6
18694129	1	SDEU - 17085	29/01/2025 17:55	01/02/2025 09:22	Não classificada	1
18686495	1	PMSD - 17049	29/01/2025 17:56	29/01/2025 21:43	Meio ambiente - Árvore ou Vegetação	28
18686356	1	IRO - 15312	29/01/2025 16:50	29/01/2025 21:01	Meio ambiente - Descarga Atmosférica	1
18687833	1	PRTU - 17057	29/01/2025 17:57	30/01/2025 11:11	Meio ambiente - Descarga Atmosférica	14
18696517	1	SDEU - 17085	29/01/2025 17:57	03/02/2025 09:32	Meio ambiente - Descarga Atmosférica	1
18688391	1	MCLQ - 17040	29/01/2025 17:58	30/01/2025 13:31	Não classificada	2
18695586	1	PDS - 17051	29/01/2025 17:59	01/02/2025 17:09	Meio ambiente - Descarga Atmosférica	1
18686496	1	SALU - 15217	29/01/2025 17:58	29/01/2025 21:41	Meio ambiente - Descarga Atmosférica	8
18686496	2	SALU - 15217	29/01/2025 17:58	29/01/2025 21:41	Meio ambiente - Descarga Atmosférica	52
18686366	1	VGau - 17089	29/01/2025 17:58	29/01/2025 21:03	Não classificada	14
18686084	1	ACSU - 15094	29/01/2025 17:59	29/01/2025 19:50	Meio ambiente - Descarga Atmosférica	6
18686367	1	CMID - 17019	29/01/2025 17:58	29/01/2025 21:08	Não classificada	1
18689605	1	SLAD - 16334	29/01/2025 17:59	30/01/2025 17:33	Meio ambiente - Descarga Atmosférica	1
18687243	1	MTZ - 15267	29/01/2025 17:59	30/01/2025 08:46	Meio ambiente - Descarga Atmosférica	15
18687752	1	PRSU - 15239	29/01/2025 17:59	30/01/2025 10:58	Meio ambiente - Vento	1
18692095	1	SFIQ - 17065	29/01/2025 17:58	31/01/2025 15:18	Não classificada	6
18686808	1	BCSQ - 17010	29/01/2025 18:00	29/01/2025 23:01	Meio ambiente - Descarga Atmosférica	9
18689047	1	UHMS - 17082	29/01/2025 18:00	30/01/2025 15:46	Meio ambiente - Árvore ou Vegetação	2
18720899	1	VGAD - 17087	29/01/2025 18:00	29/01/2025 20:18	Não classificada	97
18720899	2	VGAD - 17087	29/01/2025 18:00	29/01/2025 20:18	Não classificada	7
18720899	3	VGAD - 17087	29/01/2025 18:00	29/01/2025 20:18	Não classificada	15
18720899	4	VGAD - 17087	29/01/2025 18:00	29/01/2025 20:18	Não classificada	8
18720899	5	VGAD - 17087	29/01/2025 18:00	29/01/2025 20:18	Não classificada	121
18688864	1	CRDT - 15356	29/01/2025 18:00	30/01/2025 15:04	Meio ambiente - Descarga Atmosférica	1
18688136	1	BHBN - 17048	29/01/2025 12:24	30/01/2025 12:27	Meio ambiente - Vento	66
18688137	1	BHBN - 17048	30/01/2025 10:40	30/01/2025 12:27	Meio ambiente - Vento	355
18685916	1	PPS - 16315	29/01/2025 16:29	29/01/2025 18:43	Meio ambiente - Descarga Atmosférica	18
18686170	1	CAX - 15143	29/01/2025 18:03	29/01/2025 19:51	Meio ambiente - Árvore ou Vegetação	19
18687729	1	BSOT - 15141	29/01/2025 17:35	30/01/2025 10:41	Meio ambiente - Descarga Atmosférica	7
18686756	1	NOG - 15650	29/01/2025 16:37	29/01/2025 23:03	Não classificada	3
18686757	1	NOG - 15650	29/01/2025 16:37	29/01/2025 23:03	Não classificada	1
18686758	1	NOG - 15650	29/01/2025 16:37	29/01/2025 23:03	Não classificada	1
18686759	1	NOG - 15650	29/01/2025 16:37	29/01/2025 23:03	Não classificada	2
18686760	1	NOG - 15650	29/01/2025 16:37	29/01/2025 23:03	Não classificada	1
18686761	1	NOG - 15650	29/01/2025 16:37	29/01/2025 23:03	Não classificada	1
18686762	1	NOG - 15650	29/01/2025 16:37	29/01/2025 23:03	Não classificada	1
18686763	1	NOG - 15650	29/01/2025 16:37	29/01/2025 23:03	Não classificada	1
18686764	1	NOG - 15650	29/01/2025 16:37	29/01/2025 23:03	Não classificada	1
18686765	1	NOG - 15650	29/01/2025 16:37	29/01/2025 23:03	Não classificada	1
18686766	1	NOG - 15650	29/01/2025 16:37	29/01/2025 23:03	Não classificada	1
18686767	1	NOG - 15650	29/01/2025 16:37	29/01/2025 23:03	Não classificada	3
18686768	1	NOG - 15650	29/01/2025 16:37	29/01/2025 23:03	Não classificada	2
18686769	1	NOG - 15650	29/01/2025 16:37	29/01/2025 23:03	Não classificada	1
18686770	1	NOG - 15650	29/01/2025 16:37	29/01/2025 23:03	Não classificada	1
18686771	1	NOG - 15650	29/01/2025 16:37	29/01/2025 23:03	Não classificada	1
18686772	1	NOG - 15650	29/01/2025 16:37	29/01/2025 23:03	Não classificada	2
18686773	1	NOG - 15650	29/01/2025 16:37	29/01/2025 23:03	Não classificada	1
18686774	1	NOG - 15650	29/01/2025 16:37	29/01/2025 23:03	Não classificada	1
18686775	1	NOG - 15650	29/01/2025 16:37	29/01/2025 23:03	Não classificada	13
18686776	1	NOG - 15650	29/01/2025 16:37	29/01/2025 23:03	Não classificada	15

18686777	1	NOG - 15650	29/01/2025 16:37	29/01/2025 23:03	Não classificada	45
18686778	1	NOG - 15650	29/01/2025 16:37	29/01/2025 23:03	Não classificada	16
18686779	1	NOG - 15650	29/01/2025 16:37	29/01/2025 23:03	Não classificada	16
18686780	1	NOG - 15650	29/01/2025 16:37	29/01/2025 23:03	Não classificada	15
18686781	1	NOG - 15650	29/01/2025 16:37	29/01/2025 23:03	Não classificada	14
18686782	1	NOG - 15650	29/01/2025 16:37	29/01/2025 23:03	Não classificada	13
18686783	1	NOG - 15650	29/01/2025 16:37	29/01/2025 23:03	Não classificada	13
18686784	1	NOG - 15650	29/01/2025 16:37	29/01/2025 23:03	Não classificada	16
18686785	1	NOG - 15650	29/01/2025 16:37	29/01/2025 23:03	Não classificada	16
18686786	1	NOG - 15650	29/01/2025 16:37	29/01/2025 23:03	Não classificada	14
18686787	1	NOG - 15650	29/01/2025 16:37	29/01/2025 23:03	Não classificada	14
18686788	1	NOG - 15650	29/01/2025 16:37	29/01/2025 23:03	Não classificada	15
18686789	1	NOG - 15650	29/01/2025 16:37	29/01/2025 23:03	Não classificada	16
18686790	1	NOG - 15650	29/01/2025 16:37	29/01/2025 23:03	Não classificada	13
18686791	1	NOG - 15650	29/01/2025 16:37	29/01/2025 23:03	Não classificada	22
18686792	1	NOG - 15650	29/01/2025 16:37	29/01/2025 23:03	Não classificada	17
18686793	1	NOG - 15650	29/01/2025 16:37	29/01/2025 23:03	Não classificada	14
18686794	1	NOG - 15650	29/01/2025 16:37	29/01/2025 23:03	Não classificada	15
18686795	1	NOG - 15650	29/01/2025 16:37	29/01/2025 23:03	Não classificada	1
18686796	1	NOG - 15650	29/01/2025 16:37	29/01/2025 23:03	Não classificada	12
18686797	1	NOG - 15650	29/01/2025 16:37	29/01/2025 23:03	Não classificada	2
18686798	1	NOG - 15650	29/01/2025 16:37	29/01/2025 23:03	Não classificada	7
18686799	1	NOG - 15650	29/01/2025 16:37	29/01/2025 23:03	Não classificada	15
18686800	1	NOG - 15650	29/01/2025 16:37	29/01/2025 23:03	Não classificada	1
18686801	1	NOG - 15650	29/01/2025 16:37	29/01/2025 23:03	Não classificada	7
18686802	1	NOG - 15650	29/01/2025 16:37	29/01/2025 23:03	Não classificada	1
18686803	1	NOG - 15650	29/01/2025 16:37	29/01/2025 23:03	Não classificada	1
18686804	1	NOG - 15650	29/01/2025 16:37	29/01/2025 23:03	Não classificada	1
18686302	1	AETD - 17009	29/01/2025 18:05	29/01/2025 20:49	Meio ambiente - Vento	5
18714313	1	CNLU - 15164	29/01/2025 18:06	30/01/2025 11:42	Meio ambiente - Descarga Atmosférica	1
18686572	1	GPED - 15335	29/01/2025 18:05	29/01/2025 22:12	Meio ambiente - Vento	1
18688708	1	TCSD - 16336	29/01/2025 15:12	29/01/2025 20:19	Meio ambiente - Vento	1
18688708	2	TCSD - 16336	29/01/2025 15:12	29/01/2025 20:19	Meio ambiente - Vento	12
18688708	3	TCSD - 16336	29/01/2025 15:12	30/01/2025 13:00	Meio ambiente - Vento	4
18688709	1	TCSD - 16336	30/01/2025 10:13	30/01/2025 13:40	Meio ambiente - Vento	1
18688709	2	TCSD - 16336	30/01/2025 10:13	30/01/2025 13:40	Meio ambiente - Vento	12
18686171	1	SRS - 17060	29/01/2025 18:07	29/01/2025 19:54	Não classificada	1
18687039	1	BHSO - 16276	29/01/2025 16:25	30/01/2025 05:11	Meio ambiente - Vento	63
18687291	1	UHPT - 15186	29/01/2025 18:08	30/01/2025 08:58	Meio ambiente - Descarga Atmosférica	46
18686897	1	PRTD - 17074	29/01/2025 18:08	29/01/2025 23:47	Não classificada	63
18686835	1	CLUU - 17025	29/01/2025 18:08	29/01/2025 23:30	Meio ambiente - Árvore ou Vegetação	11
18688545	1	SEG - 17068	29/01/2025 18:09	30/01/2025 14:03	Meio ambiente - Descarga Atmosférica	9
18686852	1	CVED - 17064	29/01/2025 18:08	29/01/2025 23:34	Não classificada	1
18723358	1	MVD - 15264	29/01/2025 18:08	29/01/2025 23:00	Não classificada	86
18723358	2	MVD - 15264	29/01/2025 18:08	29/01/2025 23:00	Não classificada	1
18723358	3	MVD - 15264	29/01/2025 18:08	29/01/2025 23:00	Não classificada	1
18687491	1	CRM - 17026	29/01/2025 18:08	30/01/2025 09:48	Meio ambiente - Descarga Atmosférica	1
18687109	1	SQNU - 17078	29/01/2025 18:08	30/01/2025 07:55	Meio ambiente - Descarga Atmosférica	3
18688386	1	BBI - 17033	29/01/2025 14:17	30/01/2025 13:32	Meio ambiente - Descarga Atmosférica	2
18686751	1	BBI - 17033	29/01/2025 14:49	29/01/2025 22:58	Não classificada	1
18692948	1	BBI - 17033	29/01/2025 17:42	31/01/2025 18:57	Meio ambiente - Descarga Atmosférica	1
18686461	1	PRTU - 17057	29/01/2025 15:11	29/01/2025 19:11	Meio ambiente - Árvore ou Vegetação	4
18731937	1	SLUD - 16327	29/01/2025 16:15	29/01/2025 18:25	Meio ambiente - Vento	1969
18731937	2	SLUD - 16327	29/01/2025 16:15	29/01/2025 18:25	Meio ambiente - Vento	295
18731950	1	SLUD - 16327	29/01/2025 20:20	29/01/2025 20:52	Meio ambiente - Vento	1306
18731950	2	SLUD - 16327	29/01/2025 20:20	29/01/2025 20:52	Meio ambiente - Vento	89
18731950	3	SLUD - 16327	29/01/2025 20:20	30/01/2025 01:46	Meio ambiente - Vento	904
18686945	1	ITDD - 16294	29/01/2025 16:54	29/01/2025 17:53	Meio ambiente - Vento	3
18686945	2	ITDD - 16294	29/01/2025 16:54	29/01/2025 17:53	Meio ambiente - Vento	1048

18686946	1	ITDD - 16294	30/01/2025 01:39	30/01/2025 02:05	Meio ambiente - Vento	45
18688706	1	JBT - 16295	29/01/2025 18:11	30/01/2025 14:44	Meio ambiente - Vento	2
18686573	1	MOO - 17039	29/01/2025 18:11	29/01/2025 22:08	Não classificada	1
18686944	1	PMSU - 17092	29/01/2025 18:12	30/01/2025 01:57	Meio ambiente - Descarga Atmosférica	15
18688450	1	SGS - 16331	29/01/2025 18:12	30/01/2025 13:42	Não classificada	1
18686304	1	IRO - 15312	29/01/2025 18:14	29/01/2025 20:43	Não classificada	5
18686898	1	CRM - 17026	29/01/2025 18:16	30/01/2025 00:21	Meio ambiente - Descarga Atmosférica	1
18688700	1	PTUU - 15229	29/01/2025 16:47	30/01/2025 14:40	Meio ambiente - Descarga Atmosférica	8
18688865	1	SDEU - 17085	29/01/2025 18:17	30/01/2025 15:08	Meio ambiente - Vento	1
18686238	1	SDED - 15215	29/01/2025 18:17	29/01/2025 20:36	Meio ambiente - Descarga Atmosférica	40
18686020	1	BCAU - 15110	29/01/2025 18:47	29/01/2025 18:53	Meio ambiente - Vento	27
18687688	1	PTUU - 15229	29/01/2025 16:48	30/01/2025 10:34	Meio ambiente - Descarga Atmosférica	1
18712443	1	PTUU - 15229	29/01/2025 18:15	30/01/2025 10:45	Meio ambiente - Descarga Atmosférica	1
18687395	1	CVED - 17064	29/01/2025 18:18	29/01/2025 20:50	Meio ambiente - Descarga Atmosférica	1
18709881	1	AETD - 17009	29/01/2025 18:18	30/01/2025 01:04	Não classificada	46
18686811	1	LABU - 15292	29/01/2025 18:19	29/01/2025 23:19	Meio ambiente - Vento	8
18687755	1	TCSU - 15196	29/01/2025 18:19	30/01/2025 10:55	Meio ambiente - Descarga Atmosférica	3
18686899	1	NOG - 15650	29/01/2025 18:19	30/01/2025 01:29	Meio ambiente - Árvore ou Vegetação	62
18687834	1	CRL - 15354	29/01/2025 18:21	30/01/2025 11:03	Não classificada	1
18687895	1	PEB - 15249	29/01/2025 18:20	30/01/2025 11:20	Meio ambiente - Vento	1
18686853	1	URAU - 17079	29/01/2025 18:21	29/01/2025 23:33	Meio ambiente - Árvore ou Vegetação	1
18686725	1	LAVD - 17034	29/01/2025 18:22	29/01/2025 22:51	Meio ambiente - Descarga Atmosférica	35
18690523	1	PMSU - 17092	29/01/2025 18:22	31/01/2025 09:03	Não classificada	1
18686174	1	SLAU - 17071	29/01/2025 18:30	29/01/2025 20:02	Meio ambiente - Descarga Atmosférica	4
18685894	1	SFIQ - 17065	29/01/2025 12:27	29/01/2025 18:58	Meio ambiente - Descarga Atmosférica	5
18731538	1	PTUU - 15229	29/01/2025 18:26	30/01/2025 11:45	Meio ambiente - Vento	5
18686119	1	ACSU - 15094	29/01/2025 12:17	29/01/2025 20:15	Meio ambiente - Descarga Atmosférica	1
18688866	1	MTZ - 15267	29/01/2025 18:29	30/01/2025 15:08	Meio ambiente - Árvore ou Vegetação	5
18688338	1	IJAU - 17061	29/01/2025 18:29	30/01/2025 13:12	Meio ambiente - Vento	4
18685936	1	JPIU - 15298	29/01/2025 18:39	29/01/2025 19:20	Meio ambiente - Descarga Atmosférica	1
18686013	1	MOO - 17039	29/01/2025 17:07	29/01/2025 19:18	Meio ambiente - Vento	8
18689608	1	SQNU - 17078	29/01/2025 18:31	30/01/2025 17:22	Meio ambiente - Vento	14
18690812	1	JBT - 16295	29/01/2025 18:31	31/01/2025 10:16	Meio ambiente - Vento	1
18690256	1	CEL - 15147	29/01/2025 16:45	29/01/2025 22:36	Meio ambiente - Vento	292
18690257	1	CEL - 15147	29/01/2025 20:22	29/01/2025 22:36	Meio ambiente - Vento	178
18686813	1	AMN - 16264	29/01/2025 18:32	29/01/2025 23:04	Não classificada	4
18685966	1	MCLQ - 17040	29/01/2025 16:24	29/01/2025 19:11	Meio ambiente - Descarga Atmosférica	38
18686726	1	ESR - 16287	29/01/2025 18:34	29/01/2025 22:39	Meio ambiente - Descarga Atmosférica	1
18689242	1	SFIQ - 17065	29/01/2025 18:34	30/01/2025 16:10	Meio ambiente - Descarga Atmosférica	3
18687835	1	BIU - 17016	29/01/2025 18:33	30/01/2025 10:56	Meio ambiente - Descarga Atmosférica	1
18695587	1	BRDD - 17067	29/01/2025 18:35	01/02/2025 16:50	Meio ambiente - Descarga Atmosférica	1
18686575	1	PMSD - 17049	29/01/2025 18:35	29/01/2025 22:10	Meio ambiente - Descarga Atmosférica	6
18686575	2	PMSD - 17049	29/01/2025 18:35	29/01/2025 22:10	Meio ambiente - Descarga Atmosférica	1
18690311	1	MNVD - 15272	29/01/2025 13:43	30/01/2025 11:00	Meio ambiente - Vento	2
18714316	1	PBD - 16324	29/01/2025 18:37	30/01/2025 08:18	Meio ambiente - Descarga Atmosférica	1
18688546	1	AETD - 17009	29/01/2025 18:39	30/01/2025 14:08	Meio ambiente - Vento	20
18686462	1	CRL - 15354	29/01/2025 18:40	29/01/2025 21:31	Não classificada	1
18689243	1	BHBN - 17048	29/01/2025 18:41	30/01/2025 16:13	Não classificada	18
18686499	1	IGRU - 17030	29/01/2025 18:41	29/01/2025 21:38	Meio ambiente - Vento	13
18700695	1	AETD - 17009	29/01/2025 18:40	29/01/2025 23:19	Não classificada	3
18700695	2	AETD - 17009	29/01/2025 18:40	29/01/2025 23:19	Não classificada	60
18686308	1	CAQU - 15142	29/01/2025 18:43	29/01/2025 20:48	Não classificada	21
18714317	1	VZEU - 17091	29/01/2025 17:21	30/01/2025 13:55	Meio ambiente - Árvore ou Vegetação	4
18714317	2	VZEU - 17091	29/01/2025 17:21	30/01/2025 13:55	Meio ambiente - Árvore ou Vegetação	37
18714317	3	VZEU - 17091	29/01/2025 17:21	05/02/2025 16:02	Meio ambiente - Árvore ou Vegetação	1
18689045	1	LBD - 16305	29/01/2025 17:02	30/01/2025 15:54	Meio ambiente - Descarga Atmosférica	1
18687743	1	CMH - 17021	29/01/2025 15:19	30/01/2025 10:50	Meio ambiente - Árvore ou Vegetação	1
18689050	1	PNV - 17094	29/01/2025 18:28	30/01/2025 15:36	Meio ambiente - Descarga Atmosférica	1
18689033	1	DSV - 16286	29/01/2025 13:30	30/01/2025 15:28	Meio ambiente - Descarga Atmosférica	2

18689866	1	DSV - 16286	29/01/2025 10:12	30/01/2025 18:40	Meio ambiente - Descarga Atmosférica	6
18686843	1	DSV - 16286	29/01/2025 10:42	29/01/2025 23:37	Meio ambiente - Descarga Atmosférica	4
18686854	1	UHGF - 15191	29/01/2025 18:45	29/01/2025 23:39	Não classificada	42
18688699	1	PIUD - 17054	29/01/2025 16:24	30/01/2025 14:44	Meio ambiente - Vento	2
18687731	1	PIUD - 17054	29/01/2025 17:50	30/01/2025 10:38	Meio ambiente - Vento	3
18687556	1	PIUD - 17054	29/01/2025 17:51	30/01/2025 09:54	Meio ambiente - Vento	1
18687558	1	PIUD - 17054	29/01/2025 18:41	30/01/2025 10:05	Meio ambiente - Vento	1
18686072	1	IBTM - 16341	29/01/2025 15:18	29/01/2025 19:40	Não classificada	39
18686370	1	BDM - 15113	29/01/2025 18:47	29/01/2025 21:08	Meio ambiente - Vento	1
18688257	1	TOE - 15195	29/01/2025 18:48	30/01/2025 12:54	Meio ambiente - Árvore ou Vegetação	1
18686419	1	URAU - 17079	29/01/2025 18:47	29/01/2025 21:19	Não classificada	55
18687397	1	GHE - 17029	29/01/2025 18:48	30/01/2025 09:16	Meio ambiente - Descarga Atmosférica	1
18686243	1	BCAD - 15109	29/01/2025 19:36	29/01/2025 19:40	Meio ambiente - Vento	3
18686243	2	BCAD - 15109	29/01/2025 19:36	29/01/2025 19:40	Meio ambiente - Vento	161
18686243	3	BCAD - 15109	29/01/2025 19:36	29/01/2025 19:40	Meio ambiente - Vento	4
18687492	1	URAT - 17075	29/01/2025 18:47	30/01/2025 09:49	Meio ambiente - Árvore ou Vegetação	1
18689610	1	SDED - 15215	29/01/2025 18:51	30/01/2025 17:30	Meio ambiente - Árvore ou Vegetação	1
18687090	1	CLUU - 17025	29/01/2025 18:51	30/01/2025 07:47	Não classificada	4
18686817	1	ALSD - 17090	29/01/2025 18:51	29/01/2025 23:10	Meio ambiente - Descarga Atmosférica	4
18690919	1	SDED - 15215	29/01/2025 18:50	31/01/2025 10:38	Meio ambiente - Descarga Atmosférica	1
18690919	2	SDED - 15215	29/01/2025 18:50	31/01/2025 10:38	Meio ambiente - Descarga Atmosférica	1
18686576	1	PSOU - 15231	29/01/2025 18:51	29/01/2025 22:07	Meio ambiente - Vento	12
18686371	1	NPO - 15258	29/01/2025 18:51	29/01/2025 20:56	Não classificada	208
18688068	1	SDEU - 17085	29/01/2025 18:51	30/01/2025 12:02	Meio ambiente - Árvore ou Vegetação	2
18687040	1	BCAU - 15110	29/01/2025 18:51	30/01/2025 07:13	Meio ambiente - Descarga Atmosférica	3
18687898	1	SDEU - 17085	29/01/2025 18:51	30/01/2025 11:18	Meio ambiente - Vento	1
18747658	1	VZEU - 17091	29/01/2025 16:09	30/01/2025 14:50	Meio ambiente - Descarga Atmosférica	16
18747658	2	VZEU - 17091	29/01/2025 16:09	30/01/2025 14:50	Meio ambiente - Descarga Atmosférica	17
18747658	3	VZEU - 17091	29/01/2025 16:09	30/01/2025 15:29	Meio ambiente - Descarga Atmosférica	3
18747658	4	VZEU - 17091	29/01/2025 16:09	30/01/2025 15:59	Meio ambiente - Descarga Atmosférica	21
18747659	1	PMSU - 17092	29/01/2025 19:00	29/01/2025 20:52	Meio ambiente - Descarga Atmosférica	5
18747659	1	VZEU - 17091	29/01/2025 19:00	29/01/2025 20:52	Meio ambiente - Descarga Atmosférica	2
18747659	2	PMSU - 17092	29/01/2025 19:00	29/01/2025 20:52	Meio ambiente - Descarga Atmosférica	3
18747659	2	VZEU - 17091	29/01/2025 19:00	29/01/2025 20:52	Meio ambiente - Descarga Atmosférica	572
18747659	3	VZEU - 17091	29/01/2025 19:00	29/01/2025 22:07	Meio ambiente - Descarga Atmosférica	1
18747659	4	VZEU - 17091	29/01/2025 19:00	29/01/2025 22:07	Meio ambiente - Descarga Atmosférica	38
18747659	5	VZEU - 17091	29/01/2025 19:00	29/01/2025 22:07	Meio ambiente - Descarga Atmosférica	150
18747659	6	VZEU - 17091	29/01/2025 19:00	29/01/2025 23:10	Meio ambiente - Descarga Atmosférica	24
18747659	7	VZEU - 17091	29/01/2025 19:00	29/01/2025 23:10	Meio ambiente - Descarga Atmosférica	32
18747659	8	VZEU - 17091	29/01/2025 19:00	30/01/2025 01:29	Meio ambiente - Descarga Atmosférica	37
18747659	9	VZEU - 17091	29/01/2025 19:00	30/01/2025 01:29	Meio ambiente - Descarga Atmosférica	33
18747659	10	VZEU - 17091	29/01/2025 19:00	30/01/2025 14:22	Meio ambiente - Descarga Atmosférica	1
18747659	11	VZEU - 17091	29/01/2025 19:00	30/01/2025 14:22	Meio ambiente - Descarga Atmosférica	11
18687244	1	BBI - 17033	29/01/2025 18:53	30/01/2025 07:53	Meio ambiente - Descarga Atmosférica	1
18686728	1	JMLT - 15301	29/01/2025 18:52	29/01/2025 22:55	Não classificada	108
18687102	1	CNLU - 15164	29/01/2025 09:19	30/01/2025 07:54	Meio ambiente - Descarga Atmosférica	1
18687964	1	LPTU - 17032	29/01/2025 18:54	30/01/2025 11:30	Meio ambiente - Descarga Atmosférica	1
18688547	1	PIUD - 17054	29/01/2025 18:54	30/01/2025 14:05	Não classificada	55
18714320	1	BRDD - 17067	29/01/2025 18:54	30/01/2025 19:04	Meio ambiente - Descarga Atmosférica	1
18687398	1	UHJS - 17080	29/01/2025 18:56	30/01/2025 09:22	Meio ambiente - Descarga Atmosférica	2
18688221	1	SLAU - 17071	29/01/2025 16:22	29/01/2025 20:54	Meio ambiente - Vento	8
18688221	2	SLAU - 17071	29/01/2025 16:22	30/01/2025 11:00	Meio ambiente - Vento	12
18688222	1	SLAU - 17071	30/01/2025 11:47	30/01/2025 12:50	Meio ambiente - Vento	20
18686619	1	CPG - 17017	29/01/2025 18:58	29/01/2025 22:15	Meio ambiente - Árvore ou Vegetação	1
18686619	1	ILIU - 16291	29/01/2025 18:58	29/01/2025 22:15	Meio ambiente - Árvore ou Vegetação	3
18714321	1	BHPM - 16275	29/01/2025 16:25	30/01/2025 15:49	Meio ambiente - Vento	77
18687152	1	BHAD - 16267	29/01/2025 19:34	29/01/2025 20:31	Meio ambiente - Vento	173
18690080	1	BDM - 15113	29/01/2025 17:18	30/01/2025 17:00	Meio ambiente - Árvore ou Vegetação	2
18690081	1	BDM - 15113	30/01/2025 15:30	30/01/2025 17:00	Meio ambiente - Árvore ou Vegetação	271

18690081	2	BDM - 15113	30/01/2025 15:30	30/01/2025 17:00	Meio ambiente - Árvore ou Vegetação	23
18690524	1	SDEU - 17085	29/01/2025 19:00	31/01/2025 09:03	Meio ambiente - Descarga Atmosférica	1
18686534	1	ITDD - 16294	29/01/2025 19:00	29/01/2025 21:59	Meio ambiente - Árvore ou Vegetação	1
18686081	1	SALU - 15217	29/01/2025 17:55	29/01/2025 19:39	Meio ambiente - Descarga Atmosférica	1
18686081	2	SALU - 15217	29/01/2025 17:55	29/01/2025 19:39	Meio ambiente - Descarga Atmosférica	41
18728533	1	FXA - 16288	29/01/2025 17:27	30/01/2025 05:47	Meio ambiente - Vento	40
18728533	2	FXA - 16288	29/01/2025 17:27	30/01/2025 05:47	Meio ambiente - Vento	39
18728533	3	FXA - 16288	29/01/2025 17:27	30/01/2025 07:35	Meio ambiente - Vento	32
18728533	4	FXA - 16288	29/01/2025 17:27	30/01/2025 20:55	Meio ambiente - Vento	1
18728533	5	FXA - 16288	29/01/2025 17:27	30/01/2025 20:55	Meio ambiente - Vento	134
18728533	6	FXA - 16288	29/01/2025 17:27	31/01/2025 15:03	Meio ambiente - Vento	5
18687344	1	AETD - 17009	29/01/2025 19:02	30/01/2025 09:11	Meio ambiente - Descarga Atmosférica	8
18690221	1	DVLU - 17024	29/01/2025 15:25	30/01/2025 17:00	Meio ambiente - Vento	87
18686712	2	CITU - 17022	29/01/2025 16:14	29/01/2025 22:36	Não classificada	29
18686972	1	UHGF - 15191	29/01/2025 17:01	30/01/2025 03:05	Não classificada	22
18686502	1	SDEU - 17085	29/01/2025 19:04	29/01/2025 21:37	Meio ambiente - Descarga Atmosférica	1
18688145	1	LNT - 17035	29/01/2025 19:05	30/01/2025 12:08	Meio ambiente - Descarga Atmosférica	1
18686818	1	URAT - 17075	29/01/2025 19:07	29/01/2025 23:09	Meio ambiente - Árvore ou Vegetação	88
18686420	1	SRT - 16329	29/01/2025 19:08	29/01/2025 21:16	Meio ambiente - Descarga Atmosférica	1
18692883	1	FMA - 17055	29/01/2025 19:08	31/01/2025 18:22	Meio ambiente - Descarga Atmosférica	1
18686535	1	FRUD - 17059	29/01/2025 19:07	29/01/2025 21:50	Não classificada	19
18686535	2	FRUD - 17059	29/01/2025 19:07	29/01/2025 21:50	Não classificada	1
18686085	1	VGAU - 17089	29/01/2025 18:14	29/01/2025 19:41	Meio ambiente - Vento	279
18688134	1	BCSQ - 17010	29/01/2025 17:48	30/01/2025 12:09	Meio ambiente - Descarga Atmosférica	1
18720504	1	BCSQ - 17010	29/01/2025 17:57	30/01/2025 16:16	Meio ambiente - Descarga Atmosférica	8
18689413	1	BCAD - 15109	29/01/2025 19:11	30/01/2025 15:28	Meio ambiente - Descarga Atmosférica	1
18686730	1	PRTD - 17074	29/01/2025 19:12	29/01/2025 22:54	Meio ambiente - Descarga Atmosférica	8
18687899	1	SER - 16332	29/01/2025 19:12	30/01/2025 11:22	Meio ambiente - Descarga Atmosférica	3
18688711	1	PRRU - 15241	29/01/2025 19:13	30/01/2025 14:40	Meio ambiente - Vento	8
18686577	1	PTID - 17052	29/01/2025 17:55	29/01/2025 20:28	Meio ambiente - Árvore ou Vegetação	49
18687757	1	MRND - 15270	29/01/2025 19:14	30/01/2025 11:00	Meio ambiente - Descarga Atmosférica	1
18689052	1	BSOT - 15141	29/01/2025 19:16	30/01/2025 15:49	Meio ambiente - Descarga Atmosférica	1
18689753	1	AETD - 17009	29/01/2025 19:16	30/01/2025 18:16	Meio ambiente - Descarga Atmosférica	2
18690082	1	URAS - 16338	29/01/2025 18:26	29/01/2025 20:29	Meio ambiente - Vento	13
18690082	1	URAU - 17079	29/01/2025 18:26	29/01/2025 20:29	Meio ambiente - Vento	556
18690083	1	URAS - 16338	30/01/2025 16:34	30/01/2025 16:50	Meio ambiente - Vento	13
18690083	1	URAU - 17079	30/01/2025 16:34	30/01/2025 16:50	Meio ambiente - Vento	556
18707159	1	IJAU - 17061	29/01/2025 19:21	29/01/2025 19:28	Meio ambiente - Vento	16
18707159	1	MFED - 15276	29/01/2025 19:21	29/01/2025 19:28	Meio ambiente - Vento	1075
18707159	2	MFED - 15276	29/01/2025 19:21	29/01/2025 19:34	Meio ambiente - Vento	9
18707159	3	MFED - 15276	29/01/2025 19:21	29/01/2025 19:34	Meio ambiente - Vento	2
18707159	4	MFED - 15276	29/01/2025 19:21	29/01/2025 19:34	Meio ambiente - Vento	257
18707159	5	MFED - 15276	29/01/2025 19:21	29/01/2025 19:34	Meio ambiente - Vento	355
18707159	6	MFED - 15276	29/01/2025 19:21	29/01/2025 21:27	Meio ambiente - Vento	188
18707159	7	MFED - 15276	29/01/2025 19:21	29/01/2025 21:27	Meio ambiente - Vento	146
18707159	8	MFED - 15276	29/01/2025 19:21	30/01/2025 00:34	Meio ambiente - Vento	52
18707159	9	MFED - 15276	29/01/2025 19:21	30/01/2025 00:34	Meio ambiente - Vento	78
18707159	10	MFED - 15276	29/01/2025 19:21	31/01/2025 12:50	Meio ambiente - Vento	81
18707159	11	MFED - 15276	29/01/2025 19:21	31/01/2025 12:50	Meio ambiente - Vento	2
18707159	12	MFED - 15276	29/01/2025 19:21	31/01/2025 12:50	Meio ambiente - Vento	4
18686677	1	PSOU - 15231	29/01/2025 19:18	29/01/2025 22:25	Meio ambiente - Descarga Atmosférica	1
18688147	1	PIUD - 17054	29/01/2025 19:18	30/01/2025 12:13	Meio ambiente - Árvore ou Vegetação	1
18686968	1	SDEU - 17085	29/01/2025 16:59	30/01/2025 02:56	Meio ambiente - Descarga Atmosférica	30
18686176	1	BDM - 15113	29/01/2025 19:21	29/01/2025 19:54	Meio ambiente - Vento	1
18686620	1	CCHU - 15145	29/01/2025 19:21	29/01/2025 22:13	Não classificada	4
18691279	1	SLAU - 17071	29/01/2025 19:21	31/01/2025 12:04	Meio ambiente - Descarga Atmosférica	1
18686126	1	DDI - 17027	29/01/2025 13:07	29/01/2025 19:56	Não classificada	31
18686126	2	DDI - 17027	29/01/2025 13:07	29/01/2025 19:56	Não classificada	64
18687246	1	CITU - 17022	29/01/2025 19:23	30/01/2025 08:41	Meio ambiente - Árvore ou Vegetação	1

18714322	1	UHPI - 17084	29/01/2025 19:19	30/01/2025 11:44	Meio ambiente - Descarga Atmosférica	1
18686621	1	JMLT - 15301	29/01/2025 19:24	29/01/2025 22:17	Não classificada	29
18690090	1	ANAD - 15101	29/01/2025 19:34	29/01/2025 20:45	Meio ambiente - Árvore ou Vegetação	301
18690090	2	ANAD - 15101	29/01/2025 19:34	29/01/2025 22:03	Meio ambiente - Árvore ou Vegetação	4
18690090	3	ANAD - 15101	29/01/2025 19:34	29/01/2025 22:54	Meio ambiente - Árvore ou Vegetação	1
18690090	4	ANAD - 15101	29/01/2025 19:34	30/01/2025 13:20	Meio ambiente - Árvore ou Vegetação	2
18687065	1	BMO - 15135	29/01/2025 19:25	30/01/2025 07:35	Meio ambiente - Descarga Atmosférica	11
18687495	1	UNIT - 17083	29/01/2025 19:26	30/01/2025 09:41	Meio ambiente - Descarga Atmosférica	18
18686169	1	OLV - 15255	29/01/2025 17:59	29/01/2025 19:54	Meio ambiente - Árvore ou Vegetação	20
18686379	1	SER - 16332	29/01/2025 19:58	29/01/2025 21:34	Não classificada	177
18714324	1	STV - 17063	29/01/2025 19:29	30/01/2025 22:00	Meio ambiente - Vento	1
18686678	1	PSOU - 15231	29/01/2025 19:28	29/01/2025 22:30	Meio ambiente - Descarga Atmosférica	2
18687563	1	AFNU - 17015	29/01/2025 19:28	30/01/2025 10:06	Meio ambiente - Vento	1
18692569	1	RCA - 15223	29/01/2025 08:25	31/01/2025 16:58	Não classificada	3
18733420	1	LGT - 16304	29/01/2025 16:05	29/01/2025 20:32	Meio ambiente - Vento	13
18733420	1	NOG - 15650	29/01/2025 16:05	29/01/2025 20:32	Meio ambiente - Vento	2020
18733420	1	PLOT - 16319	29/01/2025 16:05	29/01/2025 20:32	Meio ambiente - Vento	1
18733420	2	NOG - 15650	29/01/2025 16:05	29/01/2025 20:32	Meio ambiente - Vento	50
18733420	3	NOG - 15650	29/01/2025 16:05	29/01/2025 21:20	Meio ambiente - Vento	41
18733420	4	NOG - 15650	29/01/2025 16:05	30/01/2025 19:06	Meio ambiente - Vento	75
18733421	1	NOG - 15650	30/01/2025 15:18	30/01/2025 19:06	Meio ambiente - Vento	203
18733422	1	LGT - 16304	30/01/2025 19:36	30/01/2025 20:06	Meio ambiente - Vento	13
18733422	1	NOG - 15650	30/01/2025 19:36	30/01/2025 20:06	Meio ambiente - Vento	2298
18733422	1	PLOT - 16319	30/01/2025 19:36	30/01/2025 20:06	Meio ambiente - Vento	1
18733422	2	NOG - 15650	30/01/2025 19:36	30/01/2025 20:06	Meio ambiente - Vento	50
18714268	1	SQNU - 17078	29/01/2025 09:49	31/01/2025 07:32	Não classificada	4
18687024	1	PTID - 17052	29/01/2025 19:30	30/01/2025 07:03	Meio ambiente - Vento	7
18687693	1	BCAD - 15109	29/01/2025 19:31	30/01/2025 10:30	Meio ambiente - Descarga Atmosférica	2
18686579	1	PEB - 15249	29/01/2025 19:30	29/01/2025 22:08	Não classificada	77
18687841	1	VCS - 17093	29/01/2025 19:30	30/01/2025 11:02	Meio ambiente - Árvore ou Vegetação	3
18730403	1	BHSO - 16276	29/01/2025 19:31	29/01/2025 22:16	Não classificada	51
18689054	1	CLS - 17077	29/01/2025 19:31	30/01/2025 15:38	Não classificada	1
18687676	1	SND - 15203	29/01/2025 11:23	30/01/2025 10:34	Meio ambiente - Descarga Atmosférica	1
18688840	1	SFIQ - 17065	29/01/2025 13:23	30/01/2025 15:10	Não classificada	1
18686975	1	FXA - 16288	29/01/2025 19:33	30/01/2025 04:11	Meio ambiente - Descarga Atmosférica	51
18686377	1	MOO - 17039	29/01/2025 19:32	29/01/2025 21:01	Meio ambiente - Árvore ou Vegetação	3
18686904	1	PTID - 17052	29/01/2025 17:14	29/01/2025 20:49	Meio ambiente - Árvore ou Vegetação	149
18686241	1	CRM - 17026	29/01/2025 18:45	29/01/2025 20:21	Meio ambiente - Descarga Atmosférica	333
18686378	1	CNLU - 15164	29/01/2025 19:37	29/01/2025 20:53	Meio ambiente - Descarga Atmosférica	330
18687211	1	UHTM - 15182	29/01/2025 19:37	30/01/2025 08:35	Meio ambiente - Descarga Atmosférica	1
18689611	1	MRND - 15270	29/01/2025 19:37	30/01/2025 17:26	Meio ambiente - Descarga Atmosférica	2
18687555	1	SRS - 17060	29/01/2025 16:38	30/01/2025 09:55	Meio ambiente - Vento	7
18689246	1	MAL - 15281	29/01/2025 19:39	30/01/2025 16:21	Meio ambiente - Árvore ou Vegetação	2
18688624	1	CLS - 17077	29/01/2025 19:38	30/01/2025 14:19	Não classificada	1
18687345	1	UHTM - 15182	29/01/2025 19:39	30/01/2025 09:13	Não classificada	1
18686311	1	IIGT - 15320	29/01/2025 19:39	29/01/2025 20:44	Meio ambiente - Árvore ou Vegetação	92
18686421	2	UHPT - 15186	29/01/2025 19:39	29/01/2025 21:24	Meio ambiente - Descarga Atmosférica	1
18691280	1	JFAU - 17086	29/01/2025 19:38	31/01/2025 12:07	Meio ambiente - Vento	6
18686286	1	ORPU - 17045	29/01/2025 06:37	29/01/2025 20:40	Não classificada	5
18687034	1	ORPU - 17045	29/01/2025 14:08	30/01/2025 07:17	Meio ambiente - Árvore ou Vegetação	20
18714325	1	JFAQ - 17081	29/01/2025 07:27	30/01/2025 11:04	Meio ambiente - Vento	7
18714326	1	JFAQ - 17081	29/01/2025 19:54	30/01/2025 11:04	Meio ambiente - Vento	9
18714327	1	JFAQ - 17081	30/01/2025 09:20	30/01/2025 11:04	Meio ambiente - Vento	2
18686211	1	MCLQ - 17040	29/01/2025 13:46	29/01/2025 20:28	Meio ambiente - Descarga Atmosférica	1
18714329	1	RBSU - 16312	29/01/2025 15:36	30/01/2025 20:00	Meio ambiente - Vento	7
18688625	1	GVSD - 17070	29/01/2025 19:42	30/01/2025 14:26	Não classificada	1
18689414	1	AETD - 17009	29/01/2025 19:42	30/01/2025 17:15	Meio ambiente - Descarga Atmosférica	1
18714330	1	PRSU - 15239	29/01/2025 17:41	29/01/2025 23:46	Meio ambiente - Vento	58
18714331	1	PRSU - 15239	29/01/2025 22:11	29/01/2025 23:46	Meio ambiente - Vento	641

18687403	1	CAX - 15143	29/01/2025 19:44	30/01/2025 09:18	Meio ambiente - Descarga Atmosférica	68
18686505	1	MSO - 15269	29/01/2025 19:43	29/01/2025 21:37	Não classificada	2
18691463	1	BHPM - 16275	29/01/2025 19:54	31/01/2025 12:40	Meio ambiente - Vento	38
18686679	1	BHHR - 15125	29/01/2025 19:43	29/01/2025 19:50	Meio ambiente - Vento	3677
18686679	2	BHHR - 15125	29/01/2025 19:43	29/01/2025 19:52	Meio ambiente - Vento	3629
18686679	3	BHHR - 15125	29/01/2025 19:43	29/01/2025 21:53	Meio ambiente - Vento	2186
18686679	3	BHHR - 15125	29/01/2025 19:43	29/01/2025 21:53	Meio ambiente - Vento	7
18686680	1	BHHR - 15125	29/01/2025 21:54	29/01/2025 22:35	Meio ambiente - Vento	2186
18686680	1	BHHR - 15125	29/01/2025 21:54	29/01/2025 22:35	Meio ambiente - Vento	7
18686423	1	DSV - 16286	29/01/2025 19:45	29/01/2025 21:23	Meio ambiente - Descarga Atmosférica	1
18691817	1	SDEU - 17085	29/01/2025 19:46	31/01/2025 14:26	Meio ambiente - Descarga Atmosférica	1
18686580	1	BCSQ - 17010	29/01/2025 19:45	29/01/2025 22:07	Meio ambiente - Vento	1
18688874	1	UHMS - 17082	29/01/2025 19:46	30/01/2025 14:58	Meio ambiente - Descarga Atmosférica	1
18691189	1	PMSU - 17092	29/01/2025 19:56	31/01/2025 12:12	Meio ambiente - Vento	1
18686149	1	PDS - 17051	29/01/2025 16:26	29/01/2025 20:09	Meio ambiente - Descarga Atmosférica	1
18686149	2	PDS - 17051	29/01/2025 16:26	29/01/2025 20:09	Meio ambiente - Descarga Atmosférica	2
18686507	1	GVSD - 17070	29/01/2025 19:50	29/01/2025 21:44	Meio ambiente - Descarga Atmosférica	1
18687759	1	INPD - 15316	29/01/2025 19:50	30/01/2025 10:57	Não classificada	1
18687347	1	CRM - 17026	29/01/2025 19:50	30/01/2025 09:12	Meio ambiente - Descarga Atmosférica	129
18686508	1	CGAU - 15150	29/01/2025 19:51	29/01/2025 21:43	Não classificada	11
18687694	1	DVLU - 17024	29/01/2025 19:50	30/01/2025 10:29	Não classificada	1
18714328	1	DVLU - 17024	29/01/2025 19:51	30/01/2025 10:44	Meio ambiente - Descarga Atmosférica	5
18686856	1	PMSD - 17049	29/01/2025 19:52	29/01/2025 23:36	Não classificada	1
18686424	1	AUIU - 15647	29/01/2025 19:53	29/01/2025 21:24	Meio ambiente - Árvore ou Vegetação	2
18687695	1	SLAD - 16334	29/01/2025 19:54	30/01/2025 10:34	Meio ambiente - Vento	1
18687760	1	ELMU - 17088	29/01/2025 19:55	30/01/2025 10:56	Meio ambiente - Árvore ou Vegetação	2
18686907	1	PPUD - 15242	29/01/2025 19:52	30/01/2025 00:30	Meio ambiente - Árvore ou Vegetação	272
18686908	1	PPUD - 15242	29/01/2025 19:52	30/01/2025 01:15	Meio ambiente - Árvore ou Vegetação	376
18689612	1	BHPM - 16275	29/01/2025 20:08	30/01/2025 17:20	Meio ambiente - Vento	72
18687696	1	GHE - 17029	29/01/2025 19:59	30/01/2025 10:25	Meio ambiente - Descarga Atmosférica	1
18723203	1	IIGD - 15321	29/01/2025 21:02	29/01/2025 23:50	Meio ambiente - Árvore ou Vegetação	19
18687042	1	ANAD - 15101	29/01/2025 20:00	30/01/2025 07:23	Não classificada	102
18688626	1	DSV - 16286	29/01/2025 20:00	30/01/2025 14:23	Meio ambiente - Descarga Atmosférica	2
18688626	2	DSV - 16286	29/01/2025 20:00	30/01/2025 14:23	Meio ambiente - Descarga Atmosférica	10
18689058	1	VCS - 17093	29/01/2025 20:00	30/01/2025 15:37	Meio ambiente - Descarga Atmosférica	2
18686177	1	SLAU - 17071	29/01/2025 14:56	29/01/2025 15:00	Meio ambiente - Descarga Atmosférica	4274
18686177	2	PEB - 15249	29/01/2025 14:56	29/01/2025 15:00	Meio ambiente - Descarga Atmosférica	17
18686177	2	SLAU - 17071	29/01/2025 14:56	29/01/2025 15:00	Meio ambiente - Descarga Atmosférica	30
18686177	4	PEB - 15249	29/01/2025 14:56	29/01/2025 15:00	Meio ambiente - Descarga Atmosférica	189
18686177	4	SLAU - 17071	29/01/2025 14:56	29/01/2025 15:00	Meio ambiente - Descarga Atmosférica	900
18686177	5	SLAU - 17071	29/01/2025 14:56	29/01/2025 15:00	Meio ambiente - Descarga Atmosférica	3952
18686177	6	SLAU - 17071	29/01/2025 14:56	29/01/2025 15:00	Meio ambiente - Descarga Atmosférica	6
18686177	7	SLAU - 17071	29/01/2025 14:56	29/01/2025 15:00	Meio ambiente - Descarga Atmosférica	22
18686177	8	SLAU - 17071	29/01/2025 14:56	29/01/2025 15:00	Meio ambiente - Descarga Atmosférica	35
18686177	9	SLAU - 17071	29/01/2025 14:56	29/01/2025 15:00	Meio ambiente - Descarga Atmosférica	7
18687156	1	ITDD - 16294	29/01/2025 20:02	30/01/2025 08:11	Não classificada	29
18689247	1	CITU - 17022	29/01/2025 20:04	30/01/2025 16:12	Não classificada	3
18709907	1	PRSD - 16316	29/01/2025 20:04	30/01/2025 11:45	Meio ambiente - Descarga Atmosférica	5
18691464	1	SDEU - 17085	29/01/2025 20:04	31/01/2025 13:01	Meio ambiente - Árvore ou Vegetação	2
18727963	1	JFAQ - 17081	29/01/2025 20:03	29/01/2025 22:50	Não classificada	76
18687248	1	CETU - 15149	29/01/2025 20:03	30/01/2025 08:02	Meio ambiente - Vento	8
18687113	1	OLV - 15255	29/01/2025 20:06	30/01/2025 07:56	Meio ambiente - Descarga Atmosférica	25
18714332	1	RCA - 15223	29/01/2025 20:06	30/01/2025 21:55	Meio ambiente - Descarga Atmosférica	2
18686538	1	VGAU - 17089	29/01/2025 20:09	29/01/2025 21:57	Meio ambiente - Vento	200
18686948	1	PPUD - 15242	29/01/2025 20:09	30/01/2025 02:19	Meio ambiente - Descarga Atmosférica	255
18686737	1	SGTU - 17062	29/01/2025 20:09	29/01/2025 22:54	Meio ambiente - Árvore ou Vegetação	1
18696348	1	URAU - 17079	29/01/2025 20:09	31/01/2025 09:10	Meio ambiente - Descarga Atmosférica	1
18714335	1	CNLU - 15164	29/01/2025 09:53	29/01/2025 16:22	Meio ambiente - Árvore ou Vegetação	167
18714336	1	CNLU - 15164	29/01/2025 16:23	30/01/2025 13:38	Meio ambiente - Árvore ou Vegetação	8

18687114	1	PYN - 15228	29/01/2025 20:10	30/01/2025 07:57	Meio ambiente - Árvore ou Vegetação	1
18730168	1	CUVD - 15349	29/01/2025 18:32	29/01/2025 22:32	Meio ambiente - Vento	65
18688628	1	DDI - 17027	29/01/2025 20:12	30/01/2025 14:13	Meio ambiente - Descarga Atmosférica	1
18714333	1	PTE - 17056	29/01/2025 20:11	30/01/2025 22:55	Meio ambiente - Descarga Atmosférica	5
18714334	1	SGS - 16331	29/01/2025 20:14	30/01/2025 23:50	Não classificada	2
18687338	1	LPTU - 17032	29/01/2025 17:03	30/01/2025 09:02	Meio ambiente - Descarga Atmosférica	1
18688629	1	SDEU - 17085	29/01/2025 20:15	30/01/2025 14:21	Meio ambiente - Descarga Atmosférica	1
18688548	1	ITDD - 16294	29/01/2025 20:17	30/01/2025 14:05	Meio ambiente - Árvore ou Vegetação	4
18686510	1	MCLQ - 17040	29/01/2025 20:17	29/01/2025 21:38	Não classificada	16
18714337	1	CETU - 15149	29/01/2025 21:21	29/01/2025 23:24	Meio ambiente - Vento	196
18714337	2	CETU - 15149	29/01/2025 21:21	30/01/2025 02:34	Meio ambiente - Vento	82
18714337	3	CETU - 15149	29/01/2025 21:21	02/02/2025 00:59	Meio ambiente - Vento	140
18714337	4	CETU - 15149	29/01/2025 21:21	02/02/2025 00:59	Meio ambiente - Vento	16
18714337	5	CETU - 15149	29/01/2025 21:21	02/02/2025 00:59	Meio ambiente - Vento	1
18687251	1	BCSQ - 17010	29/01/2025 20:18	30/01/2025 08:39	Meio ambiente - Descarga Atmosférica	7
18728581	1	JFAO - 16302	29/01/2025 20:19	29/01/2025 21:06	Não classificada	93
18726521	1	URAU - 17079	29/01/2025 20:29	29/01/2025 20:33	Meio ambiente - Vento	98
18726524	1	URAU - 17079	29/01/2025 20:33	30/01/2025 01:25	Meio ambiente - Vento	61
18726524	2	URAU - 17079	29/01/2025 20:33	30/01/2025 07:22	Meio ambiente - Vento	22
18726524	3	URAU - 17079	29/01/2025 20:33	30/01/2025 08:10	Meio ambiente - Vento	15
18726527	1	URAU - 17079	30/01/2025 07:22	30/01/2025 09:19	Meio ambiente - Vento	12
18726527	2	URAU - 17079	30/01/2025 07:22	30/01/2025 10:23	Meio ambiente - Vento	7
18726527	3	URAU - 17079	30/01/2025 07:22	30/01/2025 10:53	Meio ambiente - Vento	3
18726528	1	URAU - 17079	30/01/2025 11:30	30/01/2025 11:39	Meio ambiente - Vento	22
18726529	1	URAU - 17079	30/01/2025 12:58	30/01/2025 13:04	Meio ambiente - Vento	98
18726532	1	URAU - 17079	30/01/2025 13:52	30/01/2025 19:14	Meio ambiente - Vento	37
18726532	2	URAU - 17079	30/01/2025 13:52	31/01/2025 18:15	Meio ambiente - Vento	9
18726532	3	URAU - 17079	30/01/2025 13:52	31/01/2025 18:50	Meio ambiente - Vento	16
18726534	1	URAU - 17079	30/01/2025 23:39	31/01/2025 00:07	Meio ambiente - Vento	37
18730827	1	BHHR - 15125	29/01/2025 17:34	29/01/2025 23:57	Meio ambiente - Vento	112
18730828	1	BHHR - 15125	29/01/2025 21:16	30/01/2025 00:27	Meio ambiente - Vento	91
18686381	1	PRTU - 17057	29/01/2025 20:19	29/01/2025 20:52	Meio ambiente - Descarga Atmosférica	347
18712335	1	SFIQ - 17065	29/01/2025 20:21	30/01/2025 10:47	Meio ambiente - Árvore ou Vegetação	15
18686536	1	SLUQ - 16328	29/01/2025 19:16	29/01/2025 22:00	Não classificada	259
18688503	1	LBD - 16305	29/01/2025 20:23	30/01/2025 13:59	Meio ambiente - Descarga Atmosférica	1
18687498	1	MCLQ - 17040	29/01/2025 20:24	30/01/2025 08:49	Meio ambiente - Descarga Atmosférica	1
18688150	1	BCAD - 15109	29/01/2025 20:25	30/01/2025 12:21	Meio ambiente - Árvore ou Vegetação	1
18709917	1	SRT - 16329	29/01/2025 20:25	30/01/2025 08:12	Meio ambiente - Descarga Atmosférica	1
18686583	1	PMSD - 17049	29/01/2025 20:26	29/01/2025 22:04	Meio ambiente - Árvore ou Vegetação	43
18714338	1	BHPM - 16275	29/01/2025 16:22	30/01/2025 15:40	Meio ambiente - Vento	220
18714339	1	BHPM - 16275	29/01/2025 20:27	29/01/2025 20:52	Meio ambiente - Vento	6
18714339	2	BHPM - 16275	29/01/2025 20:27	30/01/2025 15:40	Meio ambiente - Vento	283
18687698	1	IRO - 15312	29/01/2025 20:30	30/01/2025 10:25	Meio ambiente - Descarga Atmosférica	1
18687565	1	BCAD - 15109	29/01/2025 20:30	30/01/2025 09:58	Meio ambiente - Árvore ou Vegetação	8
18690990	1	PEB - 15249	29/01/2025 20:30	31/01/2025 10:45	Meio ambiente - Descarga Atmosférica	2
18691818	1	PNV - 17094	29/01/2025 20:30	31/01/2025 14:34	Meio ambiente - Descarga Atmosférica	1
18689416	1	PSP - 15233	29/01/2025 20:32	30/01/2025 16:36	Meio ambiente - Vento	140
18689416	2	PSP - 15233	29/01/2025 20:32	30/01/2025 16:36	Meio ambiente - Vento	3
18687843	1	AETD - 17009	29/01/2025 20:33	30/01/2025 11:08	Não classificada	124
18687843	2	AETD - 17009	29/01/2025 20:33	30/01/2025 11:08	Não classificada	7
18688393	1	NVN - 15257	29/01/2025 20:33	30/01/2025 13:33	Não classificada	12
18688879	1	NVN - 15257	29/01/2025 20:35	30/01/2025 15:04	Não classificada	1
18689417	1	BCAD - 15109	29/01/2025 20:35	30/01/2025 16:33	Meio ambiente - Descarga Atmosférica	2
18688504	1	COJ - 15305	29/01/2025 20:34	30/01/2025 13:59	Meio ambiente - Árvore ou Vegetação	1
18688878	1	IGRU - 17030	29/01/2025 20:34	30/01/2025 15:20	Meio ambiente - Descarga Atmosférica	1
18737211	1	SLUD - 16327	29/01/2025 16:17	30/01/2025 01:36	Meio ambiente - Vento	190
18737211	3	SLUD - 16327	29/01/2025 16:17	31/01/2025 01:13	Meio ambiente - Vento	69
18737215	1	SLUD - 16327	30/01/2025 15:57	30/01/2025 19:22	Meio ambiente - Vento	190
18686383	1	PZLU - 17050	29/01/2025 20:36	29/01/2025 21:05	Não classificada	1

18740026	1	JBT - 16295	29/01/2025 20:36	31/01/2025 14:17	Meio ambiente - Descarga Atmosférica	1
18686911	1	IBAD - 17028	29/01/2025 20:36	30/01/2025 01:06	Meio ambiente - Descarga Atmosférica	1
18688394	1	UHPI - 17084	29/01/2025 20:37	30/01/2025 13:20	Não classificada	4
18687499	1	PPS - 16315	29/01/2025 18:37	30/01/2025 10:12	Meio ambiente - Vento	12
18686312	1	BDM - 15113	29/01/2025 20:16	29/01/2025 20:24	Não classificada	1151
18686312	1	PSAU - 16323	29/01/2025 20:16	29/01/2025 20:24	Não classificada	2
18686312	1	SRT - 16329	29/01/2025 20:16	29/01/2025 20:24	Não classificada	38
18686312	2	PSAU - 16323	29/01/2025 20:16	29/01/2025 20:24	Não classificada	190
18686312	2	SRT - 16329	29/01/2025 20:16	29/01/2025 20:24	Não classificada	3
18686312	3	PSAU - 16323	29/01/2025 20:16	29/01/2025 20:24	Não classificada	2
18686312	3	SRT - 16329	29/01/2025 20:16	29/01/2025 20:24	Não classificada	4217
18686312	4	BDM - 15113	29/01/2025 20:16	29/01/2025 20:24	Não classificada	176
18686312	4	SRT - 16329	29/01/2025 20:16	29/01/2025 20:24	Não classificada	314
18686312	5	SRT - 16329	29/01/2025 20:16	29/01/2025 20:24	Não classificada	4427
18686312	6	SRT - 16329	29/01/2025 20:16	29/01/2025 20:24	Não classificada	410
18686312	7	SRT - 16329	29/01/2025 20:16	29/01/2025 20:24	Não classificada	3
18686312	8	BDM - 15113	29/01/2025 20:16	29/01/2025 20:24	Não classificada	548
18686312	8	PSAU - 16323	29/01/2025 20:16	29/01/2025 20:24	Não classificada	410
18686312	8	SRT - 16329	29/01/2025 20:16	29/01/2025 20:24	Não classificada	149
18688880	1	PEB - 15249	29/01/2025 20:42	30/01/2025 13:08	Meio ambiente - Árvore ou Vegetação	27
18688880	2	PEB - 15249	29/01/2025 20:42	30/01/2025 15:48	Meio ambiente - Árvore ou Vegetação	72
18688880	3	PEB - 15249	29/01/2025 20:42	30/01/2025 15:48	Meio ambiente - Árvore ou Vegetação	167
18688880	4	PEB - 15249	29/01/2025 20:42	30/01/2025 15:48	Meio ambiente - Árvore ou Vegetação	27
18714340	1	CMID - 17019	29/01/2025 20:43	30/01/2025 08:15	Meio ambiente - Descarga Atmosférica	6
18692688	1	MFED - 15276	29/01/2025 20:42	31/01/2025 17:22	Não classificada	1
18687901	1	SRT - 16329	29/01/2025 20:42	30/01/2025 11:16	Não classificada	3
18691648	1	MNN - 15273	29/01/2025 20:44	31/01/2025 13:57	Não classificada	1
18688340	1	CNLU - 15164	29/01/2025 17:42	30/01/2025 12:48	Meio ambiente - Vento	16
18688341	1	CNLU - 15164	30/01/2025 12:58	30/01/2025 13:46	Meio ambiente - Vento	16
18687092	1	CEL - 15147	29/01/2025 20:46	30/01/2025 07:38	Meio ambiente - Descarga Atmosférica	3
18689418	1	IGRU - 17030	29/01/2025 20:49	30/01/2025 16:35	Meio ambiente - Descarga Atmosférica	3
18714341	1	CPO - 17018	29/01/2025 20:49	30/01/2025 23:13	Meio ambiente - Vento	1
18714342	1	MDI - 16307	29/01/2025 20:51	30/01/2025 11:48	Meio ambiente - Descarga Atmosférica	1
18687844	1	IGRU - 17030	29/01/2025 20:50	30/01/2025 11:03	Meio ambiente - Descarga Atmosférica	4
18746965	1	CEL - 15147	29/01/2025 20:50	30/01/2025 07:06	Meio ambiente - Descarga Atmosférica	17
18686584	1	BHAT - 16268	29/01/2025 20:51	29/01/2025 22:05	Meio ambiente - Descarga Atmosférica	64
18688881	1	BMN - 15134	29/01/2025 15:59	29/01/2025 17:05	Meio ambiente - Árvore ou Vegetação	13
18688881	2	BMN - 15134	29/01/2025 15:59	30/01/2025 14:00	Meio ambiente - Árvore ou Vegetação	7
18689062	1	CNLU - 15164	29/01/2025 20:53	30/01/2025 15:30	Meio ambiente - Descarga Atmosférica	2
18691984	1	PYN - 15228	29/01/2025 20:52	31/01/2025 15:07	Meio ambiente - Descarga Atmosférica	1
18686617	1	IGRU - 17030	29/01/2025 17:14	29/01/2025 22:19	Meio ambiente - Descarga Atmosférica	25
18689063	1	IGPD - 15324	29/01/2025 15:30	30/01/2025 16:00	Meio ambiente - Vento	45
18689613	1	CLHU - 17095	29/01/2025 21:08	30/01/2025 17:00	Meio ambiente - Descarga Atmosférica	1
18700721	1	DDI - 17027	29/01/2025 18:46	29/01/2025 21:38	Não classificada	5
18700721	2	DDI - 17027	29/01/2025 18:46	29/01/2025 21:38	Não classificada	4
18700721	3	DDI - 17027	29/01/2025 18:46	29/01/2025 21:38	Não classificada	186
18687351	1	MRND - 15270	29/01/2025 20:58	30/01/2025 09:10	Meio ambiente - Descarga Atmosférica	5
18687212	1	SRS - 17060	29/01/2025 21:00	30/01/2025 08:32	Meio ambiente - Descarga Atmosférica	10
18688398	1	MDI - 16307	29/01/2025 21:01	30/01/2025 13:20	Meio ambiente - Descarga Atmosférica	1
18688883	1	BHS - 17014	29/01/2025 16:01	30/01/2025 15:10	Meio ambiente - Árvore ou Vegetação	22
18686541	1	IGRU - 17030	29/01/2025 21:04	29/01/2025 21:51	Meio ambiente - Vento	16
18687405	1	NERU - 17041	29/01/2025 21:05	30/01/2025 09:24	Meio ambiente - Vento	3
18690181	1	RBST - 15225	29/01/2025 15:26	30/01/2025 17:02	Meio ambiente - Descarga Atmosférica	68
18686587	1	VGAD - 17087	29/01/2025 21:18	29/01/2025 21:21	Não classificada	393
18686587	2	ELMU - 17088	29/01/2025 21:18	29/01/2025 21:21	Não classificada	1
18686587	2	VGAD - 17087	29/01/2025 21:18	29/01/2025 21:21	Não classificada	120
18686587	3	VGAD - 17087	29/01/2025 21:18	29/01/2025 21:21	Não classificada	19
18686587	4	VGAD - 17087	29/01/2025 21:18	29/01/2025 21:21	Não classificada	8
18686587	5	SGS - 16331	29/01/2025 21:18	29/01/2025 21:21	Não classificada	1

18686587	5	VGAD - 17087	29/01/2025 21:18	29/01/2025 21:21	Não classificada	144
18686915	1	PRTU - 17057	29/01/2025 21:12	30/01/2025 00:00	Meio ambiente - Descarga Atmosférica	1
18686914	1	CMID - 17019	29/01/2025 21:11	30/01/2025 00:28	Meio ambiente - Descarga Atmosférica	1
18686683	1	IGRU - 17030	29/01/2025 21:13	29/01/2025 22:24	Meio ambiente - Vento	1
18689250	1	IGRU - 17030	29/01/2025 21:13	30/01/2025 16:02	Meio ambiente - Descarga Atmosférica	7
18689250	2	IGRU - 17030	29/01/2025 21:13	30/01/2025 16:02	Meio ambiente - Descarga Atmosférica	9
18709919	1	FMA - 17055	29/01/2025 21:16	30/01/2025 08:20	Meio ambiente - Árvore ou Vegetação	1
18688715	1	VCS - 17093	29/01/2025 21:16	30/01/2025 14:40	Não classificada	2
18686916	1	CEL - 15147	29/01/2025 21:16	30/01/2025 01:05	Não classificada	11
18686490	1	SGTU - 17062	29/01/2025 16:25	29/01/2025 21:44	Não classificada	3
18714344	1	RBSD - 15652	29/01/2025 21:26	30/01/2025 19:22	Meio ambiente - Vento	23
18687093	1	PSAD - 15237	29/01/2025 21:17	30/01/2025 07:43	Meio ambiente - Descarga Atmosférica	2
18687617	1	BETT - 16265	29/01/2025 21:20	30/01/2025 10:12	Meio ambiente - Árvore ou Vegetação	91
18689252	1	MAL - 15281	29/01/2025 21:21	30/01/2025 16:14	Meio ambiente - Árvore ou Vegetação	3
18686684	1	CLHU - 17095	29/01/2025 21:23	29/01/2025 22:33	Meio ambiente - Descarga Atmosférica	1
18690222	1	CLUU - 17025	29/01/2025 21:51	30/01/2025 20:50	Meio ambiente - Árvore ou Vegetação	93
18714343	1	BCAD - 15109	29/01/2025 21:25	31/01/2025 07:48	Meio ambiente - Descarga Atmosférica	1
18686822	1	ORPU - 17045	29/01/2025 21:29	29/01/2025 23:10	Meio ambiente - Árvore ou Vegetação	168
18707479	1	SRS - 17060	29/01/2025 21:38	29/01/2025 22:45	Meio ambiente - Vento	1
18707479	2	SRS - 17060	29/01/2025 21:38	29/01/2025 22:45	Meio ambiente - Vento	446
18707479	3	SRS - 17060	29/01/2025 21:38	30/01/2025 04:10	Meio ambiente - Vento	9
18707479	4	SRS - 17060	29/01/2025 21:38	30/01/2025 04:10	Meio ambiente - Vento	5
18707479	5	MFED - 15276	29/01/2025 21:38	30/01/2025 04:10	Meio ambiente - Vento	2
18707479	5	SRS - 17060	29/01/2025 21:38	30/01/2025 04:10	Meio ambiente - Vento	323
18707479	6	SRS - 17060	29/01/2025 21:38	30/01/2025 04:10	Meio ambiente - Vento	61
18707479	7	SRS - 17060	29/01/2025 21:38	30/01/2025 19:32	Meio ambiente - Vento	123
18707485	1	SRS - 17060	30/01/2025 02:03	30/01/2025 02:16	Meio ambiente - Vento	1
18707485	2	SRS - 17060	30/01/2025 02:03	30/01/2025 02:16	Meio ambiente - Vento	446
18707488	1	SRS - 17060	31/01/2025 09:31	31/01/2025 14:40	Meio ambiente - Vento	180
18707489	1	SRS - 17060	31/01/2025 10:00	31/01/2025 14:40	Meio ambiente - Vento	123
18686918	1	CNLU - 15164	29/01/2025 21:30	30/01/2025 00:13	Não classificada	40
18688884	1	DSV - 16286	29/01/2025 21:18	30/01/2025 15:13	Meio ambiente - Vento	1
18688072	1	RBSU - 16312	29/01/2025 21:36	30/01/2025 12:05	Não classificada	4
18689651	1	BCAD - 15109	29/01/2025 21:41	30/01/2025 17:55	Meio ambiente - Descarga Atmosférica	4
18689253	1	PLOT - 16319	29/01/2025 21:42	30/01/2025 16:09	Meio ambiente - Vento	30
18687619	1	TCSU - 15196	29/01/2025 21:43	30/01/2025 10:11	Meio ambiente - Descarga Atmosférica	2
18737541	1	SLUD - 16327	29/01/2025 16:12	30/01/2025 00:23	Meio ambiente - Vento	343
18737541	2	SLUD - 16327	29/01/2025 16:12	30/01/2025 11:18	Meio ambiente - Vento	952
18688456	1	LBD - 16305	29/01/2025 16:57	29/01/2025 22:23	Meio ambiente - Vento	27
18688456	2	LBD - 16305	29/01/2025 16:57	30/01/2025 12:50	Meio ambiente - Vento	102
18687620	1	BHHR - 15125	29/01/2025 21:47	30/01/2025 10:10	Meio ambiente - Vento	100
18686921	1	PMSD - 17049	29/01/2025 21:47	29/01/2025 23:54	Meio ambiente - Descarga Atmosférica	21
18688332	1	PEB - 15249	29/01/2025 13:08	30/01/2025 13:11	Meio ambiente - Vento	1
18687846	1	PIUD - 17054	29/01/2025 13:17	30/01/2025 07:52	Meio ambiente - Vento	55
18687846	2	PIUD - 17054	29/01/2025 13:17	30/01/2025 09:38	Meio ambiente - Vento	5
18687846	3	PIUD - 17054	29/01/2025 13:17	30/01/2025 11:06	Meio ambiente - Vento	27
18710462	1	SLN - 15206	29/01/2025 22:00	29/01/2025 22:10	Meio ambiente - Descarga Atmosférica	32
18710462	2	SLN - 15206	29/01/2025 22:00	29/01/2025 22:10	Meio ambiente - Descarga Atmosférica	70
18710462	3	SLN - 15206	29/01/2025 22:00	29/01/2025 22:10	Meio ambiente - Descarga Atmosférica	6
18710462	4	SLN - 15206	29/01/2025 22:00	29/01/2025 22:10	Meio ambiente - Descarga Atmosférica	30
18710462	5	SLN - 15206	29/01/2025 22:00	29/01/2025 22:10	Meio ambiente - Descarga Atmosférica	73
18710462	6	SLN - 15206	29/01/2025 22:00	29/01/2025 22:10	Meio ambiente - Descarga Atmosférica	2
18710462	7	SLN - 15206	29/01/2025 22:00	29/01/2025 22:10	Meio ambiente - Descarga Atmosférica	1838
18710462	8	SLN - 15206	29/01/2025 22:00	29/01/2025 22:10	Meio ambiente - Descarga Atmosférica	71
18710462	9	SLN - 15206	29/01/2025 22:00	29/01/2025 22:22	Meio ambiente - Descarga Atmosférica	1
18710462	10	SLN - 15206	29/01/2025 22:00	29/01/2025 22:22	Meio ambiente - Descarga Atmosférica	831
18710462	11	SLN - 15206	29/01/2025 22:00	29/01/2025 22:22	Meio ambiente - Descarga Atmosférica	264
18710462	12	SLN - 15206	29/01/2025 22:00	29/01/2025 22:22	Meio ambiente - Descarga Atmosférica	1568
18710462	13	SLN - 15206	29/01/2025 22:00	29/01/2025 22:22	Meio ambiente - Descarga Atmosférica	1

18710462	14	SLN - 15206	29/01/2025 22:00	29/01/2025 22:22	Meio ambiente - Descarga Atmosférica	330
18710462	15	SLN - 15206	29/01/2025 22:00	29/01/2025 22:22	Meio ambiente - Descarga Atmosférica	247
18710462	16	SLN - 15206	29/01/2025 22:00	29/01/2025 22:22	Meio ambiente - Descarga Atmosférica	1
18710462	17	SLN - 15206	29/01/2025 22:00	29/01/2025 22:22	Meio ambiente - Descarga Atmosférica	1505
18710462	19	SLN - 15206	29/01/2025 22:00	29/01/2025 22:22	Meio ambiente - Descarga Atmosférica	100
18710462	20	SLN - 15206	29/01/2025 22:00	29/01/2025 22:22	Meio ambiente - Descarga Atmosférica	53
18710462	21	SLN - 15206	29/01/2025 22:00	29/01/2025 22:22	Meio ambiente - Descarga Atmosférica	1
18710472	1	SLN - 15206	29/01/2025 22:33	29/01/2025 22:39	Meio ambiente - Descarga Atmosférica	330
18710472	2	SLN - 15206	29/01/2025 22:33	29/01/2025 22:39	Meio ambiente - Descarga Atmosférica	1463
18710472	3	SLN - 15206	29/01/2025 22:33	29/01/2025 22:39	Meio ambiente - Descarga Atmosférica	53
18710472	4	SLN - 15206	29/01/2025 22:33	29/01/2025 22:39	Meio ambiente - Descarga Atmosférica	1
18710479	1	SLN - 15206	29/01/2025 23:10	29/01/2025 23:20	Meio ambiente - Descarga Atmosférica	330
18710479	2	SLN - 15206	29/01/2025 23:10	29/01/2025 23:20	Meio ambiente - Descarga Atmosférica	276
18710479	3	SLN - 15206	29/01/2025 23:10	29/01/2025 23:20	Meio ambiente - Descarga Atmosférica	53
18710479	4	SLN - 15206	29/01/2025 23:10	29/01/2025 23:20	Meio ambiente - Descarga Atmosférica	1
18710479	5	SLN - 15206	29/01/2025 23:10	30/01/2025 00:44	Meio ambiente - Descarga Atmosférica	1187
18710492	1	SLN - 15206	30/01/2025 07:24	30/01/2025 07:43	Meio ambiente - Descarga Atmosférica	247
18710492	2	SLN - 15206	30/01/2025 07:24	30/01/2025 07:43	Meio ambiente - Descarga Atmosférica	1
18710492	3	SLN - 15206	30/01/2025 07:24	30/01/2025 07:43	Meio ambiente - Descarga Atmosférica	40
18710492	4	SLN - 15206	30/01/2025 07:24	30/01/2025 07:43	Meio ambiente - Descarga Atmosférica	100
18710495	1	SLN - 15206	30/01/2025 08:00	30/01/2025 08:14	Meio ambiente - Descarga Atmosférica	2
18710496	1	SLN - 15206	30/01/2025 08:29	30/01/2025 08:46	Meio ambiente - Descarga Atmosférica	247
18710496	2	SLN - 15206	30/01/2025 08:29	30/01/2025 08:46	Meio ambiente - Descarga Atmosférica	1
18710496	3	SLN - 15206	30/01/2025 08:29	30/01/2025 08:46	Meio ambiente - Descarga Atmosférica	40
18710496	4	SLN - 15206	30/01/2025 08:29	30/01/2025 08:46	Meio ambiente - Descarga Atmosférica	100
18710499	1	SLN - 15206	30/01/2025 09:38	30/01/2025 09:49	Meio ambiente - Descarga Atmosférica	247
18710499	2	SLN - 15206	30/01/2025 09:38	30/01/2025 09:49	Meio ambiente - Descarga Atmosférica	1
18710499	3	SLN - 15206	30/01/2025 09:38	30/01/2025 09:49	Meio ambiente - Descarga Atmosférica	40
18710499	4	SLN - 15206	30/01/2025 09:38	30/01/2025 09:49	Meio ambiente - Descarga Atmosférica	100
18710503	1	SLN - 15206	30/01/2025 13:14	30/01/2025 13:26	Meio ambiente - Descarga Atmosférica	247
18710503	2	SLN - 15206	30/01/2025 13:14	30/01/2025 13:26	Meio ambiente - Descarga Atmosférica	1
18710503	3	SLN - 15206	30/01/2025 13:14	30/01/2025 13:26	Meio ambiente - Descarga Atmosférica	40
18710503	4	SLN - 15206	30/01/2025 13:14	30/01/2025 13:26	Meio ambiente - Descarga Atmosférica	100
18710506	1	SLN - 15206	30/01/2025 15:51	30/01/2025 16:05	Meio ambiente - Descarga Atmosférica	1
18710506	2	SLN - 15206	30/01/2025 15:51	30/01/2025 16:05	Meio ambiente - Descarga Atmosférica	1337
18710514	1	SLN - 15206	30/01/2025 17:43	30/01/2025 17:46	Meio ambiente - Descarga Atmosférica	1187
18687407	1	MOO - 17039	29/01/2025 21:50	30/01/2025 09:16	Meio ambiente - Descarga Atmosférica	1
18723536	1	TOE - 15195	29/01/2025 21:51	30/01/2025 09:31	Não classificada	9
18720448	1	BBI - 17033	29/01/2025 21:54	30/01/2025 09:25	Meio ambiente - Descarga Atmosférica	13
18687255	1	BDM - 15113	29/01/2025 21:54	30/01/2025 08:44	Meio ambiente - Árvore ou Vegetação	36
18687621	1	IRO - 15312	29/01/2025 21:55	30/01/2025 10:18	Meio ambiente - Descarga Atmosférica	8
18686923	1	CITU - 17022	29/01/2025 22:05	30/01/2025 00:03	Não classificada	72
18686750	1	SFIQ - 17065	29/01/2025 13:29	29/01/2025 23:10	Não classificada	1
18686888	1	SFIQ - 17065	29/01/2025 16:53	30/01/2025 00:08	Não classificada	54
18687159	1	CITU - 17022	29/01/2025 22:00	30/01/2025 08:05	Meio ambiente - Vento	35
18721077	1	JPIU - 15298	29/01/2025 21:57	29/01/2025 22:09	Meio ambiente - Descarga Atmosférica	1143
18721077	3	JPIU - 15298	29/01/2025 21:57	29/01/2025 22:16	Meio ambiente - Descarga Atmosférica	3533
18721077	4	JPIU - 15298	29/01/2025 21:57	30/01/2025 02:11	Meio ambiente - Descarga Atmosférica	1299
18721077	5	JPIU - 15298	29/01/2025 21:57	30/01/2025 02:12	Meio ambiente - Descarga Atmosférica	423
18721077	6	JPIU - 15298	29/01/2025 21:57	30/01/2025 02:12	Meio ambiente - Descarga Atmosférica	1
18687502	1	IANU - 15651	29/01/2025 17:20	30/01/2025 07:40	Meio ambiente - Árvore ou Vegetação	36
18687502	2	IANU - 15651	29/01/2025 17:20	30/01/2025 10:06	Meio ambiente - Árvore ou Vegetação	12
18687502	3	IANU - 15651	29/01/2025 17:20	30/01/2025 10:06	Meio ambiente - Árvore ou Vegetação	83
18687503	1	IANU - 15651	30/01/2025 03:09	30/01/2025 07:13	Meio ambiente - Árvore ou Vegetação	106
18687504	1	IANU - 15651	30/01/2025 07:48	30/01/2025 09:23	Meio ambiente - Árvore ou Vegetação	36
18687622	1	NVSU - 17053	29/01/2025 22:04	30/01/2025 10:12	Meio ambiente - Descarga Atmosférica	3
18686927	1	SDEU - 17085	29/01/2025 17:41	30/01/2025 00:57	Meio ambiente - Vento	76
18686928	1	SDEU - 17085	29/01/2025 22:37	30/01/2025 00:57	Meio ambiente - Vento	1
18692884	1	SLAU - 17071	29/01/2025 22:07	31/01/2025 18:35	Meio ambiente - Descarga Atmosférica	2

18714346	1	RES - 15222	29/01/2025 22:19	30/01/2025 17:30	Meio ambiente - Árvore ou Vegetação	2
18714347	1	RES - 15222	30/01/2025 13:55	30/01/2025 17:30	Meio ambiente - Árvore ou Vegetação	3
18687205	1	BIIU - 17016	29/01/2025 15:54	30/01/2025 07:51	Meio ambiente - Descarga Atmosférica	2
18686926	1	DVLU - 17024	29/01/2025 22:10	30/01/2025 00:50	Não classificada	143
18687501	1	CITU - 17022	29/01/2025 22:11	30/01/2025 09:41	Meio ambiente - Descarga Atmosférica	1
18687501	2	CITU - 17022	29/01/2025 22:11	30/01/2025 09:41	Meio ambiente - Descarga Atmosférica	24
18687764	1	IJAU - 17061	29/01/2025 17:48	30/01/2025 10:30	Meio ambiente - Árvore ou Vegetação	171
18687765	1	IJAU - 17061	29/01/2025 23:00	30/01/2025 10:30	Meio ambiente - Árvore ou Vegetação	1
18686696	1	JUAU - 17036	29/01/2025 10:01	29/01/2025 22:57	Não classificada	2
18686696	2	JUAU - 17036	29/01/2025 10:01	29/01/2025 22:57	Não classificada	10
18689419	1	LPTU - 17032	29/01/2025 22:23	30/01/2025 16:49	Meio ambiente - Vento	30
18687063	1	VZPU - 15169	29/01/2025 18:16	30/01/2025 07:30	Meio ambiente - Descarga Atmosférica	26
18687063	2	VZPU - 15169	29/01/2025 18:16	30/01/2025 07:30	Meio ambiente - Descarga Atmosférica	6
18686727	1	BIIU - 17016	29/01/2025 18:49	29/01/2025 22:54	Meio ambiente - Descarga Atmosférica	1
18686727	2	BIIU - 17016	29/01/2025 18:49	29/01/2025 22:54	Meio ambiente - Descarga Atmosférica	3
18687969	1	ESR - 16287	29/01/2025 22:22	30/01/2025 11:28	Meio ambiente - Descarga Atmosférica	1
18686810	1	ULAE - 15180	29/01/2025 18:14	29/01/2025 23:03	Meio ambiente - Vento	60
18686810	2	ULAE - 15180	29/01/2025 18:14	29/01/2025 23:03	Meio ambiente - Vento	3
18688259	1	PRTD - 17074	29/01/2025 22:24	30/01/2025 12:52	Meio ambiente - Descarga Atmosférica	1
18689255	1	DDI - 17027	29/01/2025 22:24	30/01/2025 16:17	Meio ambiente - Descarga Atmosférica	1
18690163	1	SDED - 15215	29/01/2025 18:22	30/01/2025 18:25	Meio ambiente - Árvore ou Vegetação	6
18690163	2	SDED - 15215	29/01/2025 18:22	30/01/2025 18:25	Meio ambiente - Árvore ou Vegetação	1
18726775	1	CSAU - 17020	29/01/2025 18:43	30/01/2025 00:21	Meio ambiente - Vento	24
18726775	2	CSAU - 17020	29/01/2025 18:43	30/01/2025 00:21	Meio ambiente - Vento	25
18726775	3	CSAU - 17020	29/01/2025 18:43	30/01/2025 09:18	Meio ambiente - Vento	7
18726775	4	CSAU - 17020	29/01/2025 18:43	30/01/2025 09:18	Meio ambiente - Vento	31
18687008	1	RBSD - 15652	29/01/2025 22:28	30/01/2025 06:38	Meio ambiente - Vento	31
18689420	1	GVSD - 17070	29/01/2025 13:30	29/01/2025 22:52	Meio ambiente - Árvore ou Vegetação	2
18689420	2	GVSD - 17070	29/01/2025 13:30	30/01/2025 17:00	Meio ambiente - Árvore ou Vegetação	2
18689421	1	GVSD - 17070	30/01/2025 13:21	30/01/2025 17:33	Meio ambiente - Árvore ou Vegetação	2
18722887	1	PNV - 17094	29/01/2025 22:32	30/01/2025 10:22	Meio ambiente - Descarga Atmosférica	4
18690991	1	BCAD - 15109	29/01/2025 22:32	31/01/2025 10:56	Meio ambiente - Descarga Atmosférica	2
18686940	1	SLUD - 16327	29/01/2025 16:37	30/01/2025 01:55	Meio ambiente - Vento	70
18688132	1	SLUD - 16327	29/01/2025 16:53	30/01/2025 12:11	Meio ambiente - Vento	67
18690592	1	SFIQ - 17065	29/01/2025 22:42	31/01/2025 09:23	Não classificada	10
18701190	1	BETQ - 16266	29/01/2025 22:41	29/01/2025 23:38	Meio ambiente - Vento	2088
18701191	1	BETQ - 16266	29/01/2025 22:52	29/01/2025 23:42	Meio ambiente - Vento	43
18701191	2	BETQ - 16266	29/01/2025 22:52	29/01/2025 23:42	Meio ambiente - Vento	1031
18701191	2	IBTM - 16341	29/01/2025 22:52	29/01/2025 23:42	Meio ambiente - Vento	7
18687004	1	CINC - 16281	29/01/2025 21:17	30/01/2025 06:22	Meio ambiente - Descarga Atmosférica	98
18709922	1	CPO - 17018	29/01/2025 22:51	31/01/2025 15:47	Meio ambiente - Vento	1
18688153	1	LBD - 16305	29/01/2025 22:53	30/01/2025 12:10	Meio ambiente - Descarga Atmosférica	2
18737279	1	CISL - 16282	29/01/2025 23:02	29/01/2025 23:06	Meio ambiente - Vento	416
18737279	2	CISL - 16282	29/01/2025 23:02	29/01/2025 23:06	Meio ambiente - Vento	491
18737279	3	CISL - 16282	29/01/2025 23:02	29/01/2025 23:06	Meio ambiente - Vento	139
18737279	4	CISL - 16282	29/01/2025 23:02	29/01/2025 23:06	Meio ambiente - Vento	14
18737279	5	CISL - 16282	29/01/2025 23:02	30/01/2025 01:38	Meio ambiente - Vento	305
18737279	6	CISL - 16282	29/01/2025 23:02	30/01/2025 01:38	Meio ambiente - Vento	75
18737279	7	CISL - 16282	29/01/2025 23:02	30/01/2025 01:38	Meio ambiente - Vento	245
18737279	8	CISL - 16282	29/01/2025 23:02	30/01/2025 09:17	Meio ambiente - Vento	1
18737279	9	CISL - 16282	29/01/2025 23:02	30/01/2025 09:17	Meio ambiente - Vento	24
18737279	10	CISL - 16282	29/01/2025 23:02	30/01/2025 10:53	Meio ambiente - Vento	47
18737279	11	CISL - 16282	29/01/2025 23:02	30/01/2025 10:53	Meio ambiente - Vento	125
18737279	12	CISL - 16282	29/01/2025 23:02	30/01/2025 13:34	Meio ambiente - Vento	175
18737279	12	SLUU - 16326	29/01/2025 23:02	30/01/2025 13:34	Meio ambiente - Vento	38
18737287	1	CISL - 16282	30/01/2025 13:58	30/01/2025 14:02	Meio ambiente - Vento	47
18737287	2	CISL - 16282	30/01/2025 13:58	30/01/2025 14:02	Meio ambiente - Vento	125
18687062	1	URAU - 17079	29/01/2025 18:01	30/01/2025 07:34	Meio ambiente - Árvore ou Vegetação	1
18687296	1	BMO - 15135	29/01/2025 22:56	30/01/2025 08:58	Meio ambiente - Descarga Atmosférica	2

18686836	1	UHGf - 15191	29/01/2025 19:04	29/01/2025 23:24	Não classificada	6
18687297	1	AETD - 17009	29/01/2025 23:00	30/01/2025 09:00	Meio ambiente - Descarga Atmosférica	2
18687297	2	AETD - 17009	29/01/2025 23:00	30/01/2025 09:00	Meio ambiente - Descarga Atmosférica	12
18686952	1	BCAD - 15109	29/01/2025 23:21	30/01/2025 00:38	Meio ambiente - Árvore ou Vegetação	22
18686929	1	PMSU - 17092	29/01/2025 23:04	30/01/2025 00:21	Não classificada	48
18686919	1	NVSU - 17053	29/01/2025 21:35	30/01/2025 00:35	Meio ambiente - Árvore ou Vegetação	45
18686932	1	PRRU - 15241	29/01/2025 20:41	30/01/2025 00:18	Meio ambiente - Vento	472
18686933	1	PRRU - 15241	29/01/2025 20:41	30/01/2025 00:18	Meio ambiente - Vento	505
18686934	1	PRRU - 15241	29/01/2025 20:41	30/01/2025 00:18	Meio ambiente - Vento	10
18686935	1	PRRU - 15241	29/01/2025 20:41	30/01/2025 00:18	Meio ambiente - Vento	3
18686935	2	PRRU - 15241	29/01/2025 20:41	30/01/2025 00:18	Meio ambiente - Vento	1
18686935	3	PRRU - 15241	29/01/2025 20:41	30/01/2025 00:18	Meio ambiente - Vento	4
18686931	1	UHTM - 15182	29/01/2025 23:16	30/01/2025 00:53	Meio ambiente - Árvore ou Vegetação	134
18689757	1	UHMS - 17082	29/01/2025 23:16	30/01/2025 18:07	Meio ambiente - Descarga Atmosférica	6
18689411	1	DSV - 16286	29/01/2025 17:09	30/01/2025 16:02	Meio ambiente - Descarga Atmosférica	3
18687455	1	IGRU - 17030	29/01/2025 23:18	30/01/2025 09:33	Meio ambiente - Árvore ou Vegetação	17
18688226	1	PIUD - 17054	29/01/2025 23:22	30/01/2025 12:42	Meio ambiente - Descarga Atmosférica	1
18687625	1	LBD - 16305	29/01/2025 23:29	30/01/2025 10:11	Meio ambiente - Descarga Atmosférica	4
18687625	2	LBD - 16305	29/01/2025 23:29	30/01/2025 10:11	Meio ambiente - Descarga Atmosférica	3
18695372	1	SDEU - 17085	29/01/2025 23:32	01/02/2025 15:57	Não classificada	1
18687626	1	ESR - 16287	29/01/2025 23:34	30/01/2025 10:16	Meio ambiente - Vento	44
18714348	1	PYN - 15228	29/01/2025 09:50	29/01/2025 23:02	Meio ambiente - Árvore ou Vegetação	50
18714348	2	PYN - 15228	29/01/2025 09:50	30/01/2025 20:53	Meio ambiente - Árvore ou Vegetação	1
18714348	3	PYN - 15228	29/01/2025 09:50	30/01/2025 20:53	Meio ambiente - Árvore ou Vegetação	119
18714348	4	PYN - 15228	29/01/2025 09:50	30/01/2025 20:53	Meio ambiente - Árvore ou Vegetação	41
18714349	1	PYN - 15228	30/01/2025 08:25	30/01/2025 20:53	Meio ambiente - Árvore ou Vegetação	50
18686884	1	URAS - 16338	29/01/2025 16:03	30/01/2025 00:41	Não classificada	4
18686884	2	URAS - 16338	29/01/2025 16:03	30/01/2025 00:41	Não classificada	4
18691423	1	BHSV - 15656	29/01/2025 16:10	29/01/2025 23:11	Meio ambiente - Vento	404
18691423	1	NOG - 15650	29/01/2025 16:10	29/01/2025 23:11	Meio ambiente - Vento	24
18737364	1	IGPD - 15324	29/01/2025 23:54	30/01/2025 00:45	Meio ambiente - Vento	84
18737364	1	IGPU - 16290	29/01/2025 23:54	30/01/2025 00:45	Meio ambiente - Vento	4
18737364	2	IGPD - 15324	29/01/2025 23:54	30/01/2025 00:45	Meio ambiente - Vento	423
18737364	3	IGPD - 15324	29/01/2025 23:54	30/01/2025 01:28	Meio ambiente - Vento	1
18737364	4	BETC - 15115	29/01/2025 23:54	30/01/2025 01:28	Meio ambiente - Vento	2
18737364	4	IGPD - 15324	29/01/2025 23:54	30/01/2025 01:28	Meio ambiente - Vento	1257
18737364	4	IGPU - 16290	29/01/2025 23:54	30/01/2025 01:28	Meio ambiente - Vento	30
18737364	5	IGPD - 15324	29/01/2025 23:54	30/01/2025 20:20	Meio ambiente - Vento	163
18714315	1	LABU - 15292	29/01/2025 18:32	30/01/2025 10:37	Meio ambiente - Árvore ou Vegetação	5
18687354	1	AXAU - 17076	30/01/2025 03:16	30/01/2025 09:13	Meio ambiente - Árvore ou Vegetação	35
18686936	1	PTUU - 15229	29/01/2025 23:40	29/01/2025 23:56	Meio ambiente - Vento	1
18686936	2	PMSU - 17092	29/01/2025 23:40	29/01/2025 23:57	Meio ambiente - Vento	2
18686936	2	PTUU - 15229	29/01/2025 23:40	29/01/2025 23:57	Meio ambiente - Vento	2
18714350	1	ALSD - 17090	29/01/2025 18:07	30/01/2025 16:20	Não classificada	43
18731320	1	PLOT - 16319	30/01/2025 00:05	30/01/2025 00:09	Meio ambiente - Vento	2
18731320	2	PLOT - 16319	30/01/2025 00:05	30/01/2025 00:09	Meio ambiente - Vento	14
18731320	4	MTZ - 15267	30/01/2025 00:05	30/01/2025 00:15	Meio ambiente - Vento	28
18731320	4	PLOT - 16319	30/01/2025 00:05	30/01/2025 00:15	Meio ambiente - Vento	4640
18731320	5	PLOT - 16319	30/01/2025 00:05	30/01/2025 00:15	Meio ambiente - Vento	10
18731320	6	PLOT - 16319	30/01/2025 00:05	30/01/2025 03:19	Meio ambiente - Vento	1091
18731320	7	PLOT - 16319	30/01/2025 00:05	30/01/2025 10:03	Meio ambiente - Vento	1
18731320	8	PLOT - 16319	30/01/2025 00:05	30/01/2025 10:28	Meio ambiente - Vento	327
18687903	1	ARID - 15104	30/01/2025 00:04	30/01/2025 11:13	Meio ambiente - Árvore ou Vegetação	1
18686974	1	CPO - 17018	30/01/2025 00:14	30/01/2025 03:36	Meio ambiente - Vento	136
18714351	1	ESR - 16287	30/01/2025 14:19	30/01/2025 15:30	Meio ambiente - Vento	18
18687094	1	FRUD - 17059	29/01/2025 23:33	30/01/2025 07:45	Não classificada	15
18687045	1	FRUD - 17059	30/01/2025 00:02	30/01/2025 07:17	Não classificada	18
18733279	1	PTUU - 15229	30/01/2025 00:32	30/01/2025 02:47	Meio ambiente - Árvore ou Vegetação	351
18733279	2	PTUU - 15229	30/01/2025 00:32	30/01/2025 03:42	Meio ambiente - Árvore ou Vegetação	294

18733279	3	PTUU - 15229	30/01/2025 00:32	30/01/2025 04:29	Meio ambiente - Árvore ou Vegetação	82
18733279	4	PTUU - 15229	30/01/2025 00:32	30/01/2025 05:18	Meio ambiente - Árvore ou Vegetação	220
18733279	5	PTUU - 15229	30/01/2025 00:32	30/01/2025 06:49	Meio ambiente - Árvore ou Vegetação	65
18733279	6	PTUU - 15229	30/01/2025 00:32	30/01/2025 11:12	Meio ambiente - Árvore ou Vegetação	3
18733279	7	PTUU - 15229	30/01/2025 00:32	31/01/2025 10:24	Meio ambiente - Árvore ou Vegetação	145
18733279	8	PTUU - 15229	30/01/2025 00:32	31/01/2025 10:24	Meio ambiente - Árvore ou Vegetação	1
18733284	1	PTUU - 15229	31/01/2025 10:58	31/01/2025 11:39	Meio ambiente - Árvore ou Vegetação	148
18733284	2	PTUU - 15229	31/01/2025 10:58	31/01/2025 11:39	Meio ambiente - Árvore ou Vegetação	1
18732067	1	BRDD - 17067	30/01/2025 00:37	30/01/2025 11:58	Meio ambiente - Vento	23
18732067	2	BRDD - 17067	30/01/2025 00:37	30/01/2025 15:50	Meio ambiente - Vento	19
18732067	3	BRDD - 17067	30/01/2025 00:37	30/01/2025 15:50	Meio ambiente - Vento	8
18732067	4	BRDD - 17067	30/01/2025 00:37	01/02/2025 14:09	Meio ambiente - Vento	10
18687259	1	INPD - 15316	30/01/2025 00:38	30/01/2025 08:44	Não classificada	1
18686876	1	UHPT - 15186	29/01/2025 13:37	30/01/2025 01:10	Meio ambiente - Descarga Atmosférica	1
18709169	1	IANU - 15651	30/01/2025 01:06	30/01/2025 01:15	Meio ambiente - Árvore ou Vegetação	251
18709169	2	IANU - 15651	30/01/2025 01:06	30/01/2025 01:15	Meio ambiente - Árvore ou Vegetação	3888
18709169	3	IANU - 15651	30/01/2025 01:06	30/01/2025 01:17	Meio ambiente - Árvore ou Vegetação	1730
18709169	4	IANU - 15651	30/01/2025 01:06	30/01/2025 05:40	Meio ambiente - Árvore ou Vegetação	170
18687187	1	BHBN - 17048	30/01/2025 01:05	30/01/2025 08:18	Meio ambiente - Árvore ou Vegetação	86
18737065	1	SLUD - 16327	29/01/2025 16:12	30/01/2025 19:20	Meio ambiente - Vento	62
18737065	2	SLUD - 16327	29/01/2025 16:12	30/01/2025 21:53	Meio ambiente - Vento	52
18687441	1	TOTU - 17072	29/01/2025 14:20	30/01/2025 09:29	Meio ambiente - Árvore ou Vegetação	1
18726780	1	CRM - 17026	29/01/2025 18:24	30/01/2025 17:40	Meio ambiente - Vento	24
18688885	1	UNIT - 17083	30/01/2025 01:22	30/01/2025 15:19	Meio ambiente - Descarga Atmosférica	3
18730985	2	UHMM - 15189	30/01/2025 01:25	30/01/2025 01:40	Meio ambiente - Descarga Atmosférica	117
18730985	3	UHMM - 15189	30/01/2025 01:25	30/01/2025 01:40	Meio ambiente - Descarga Atmosférica	574
18730985	4	UHMM - 15189	30/01/2025 01:25	30/01/2025 01:40	Meio ambiente - Descarga Atmosférica	10
18730985	5	UHMM - 15189	30/01/2025 01:25	30/01/2025 01:40	Meio ambiente - Descarga Atmosférica	58
18730985	6	UHMM - 15189	30/01/2025 01:25	30/01/2025 01:52	Meio ambiente - Descarga Atmosférica	2
18730985	7	UHMM - 15189	30/01/2025 01:25	30/01/2025 01:52	Meio ambiente - Descarga Atmosférica	623
18730985	8	UHMM - 15189	30/01/2025 01:25	30/01/2025 01:52	Meio ambiente - Descarga Atmosférica	111
18730985	9	UHMM - 15189	30/01/2025 01:25	30/01/2025 01:52	Meio ambiente - Descarga Atmosférica	4
18730985	10	UHMM - 15189	30/01/2025 01:25	30/01/2025 01:52	Meio ambiente - Descarga Atmosférica	2
18730985	11	UHMM - 15189	30/01/2025 01:25	30/01/2025 10:50	Meio ambiente - Descarga Atmosférica	45
18730985	14	UHMM - 15189	30/01/2025 01:25	30/01/2025 10:50	Meio ambiente - Descarga Atmosférica	29
18730985	15	UHMM - 15189	30/01/2025 01:25	30/01/2025 10:50	Meio ambiente - Descarga Atmosférica	2555
18730985	16	UHMM - 15189	30/01/2025 01:25	30/01/2025 11:47	Meio ambiente - Descarga Atmosférica	10
18730985	17	UHMM - 15189	30/01/2025 01:25	30/01/2025 12:30	Meio ambiente - Descarga Atmosférica	3
18730985	18	UHMM - 15189	30/01/2025 01:25	30/01/2025 16:10	Meio ambiente - Descarga Atmosférica	9
18730990	1	UHMM - 15189	30/01/2025 15:45	30/01/2025 16:10	Meio ambiente - Descarga Atmosférica	3
18687353	1	PRSU - 15239	30/01/2025 01:27	30/01/2025 09:08	Não classificada	7
18687117	1	URAU - 17079	30/01/2025 01:27	30/01/2025 07:49	Meio ambiente - Vento	114
18707238	1	LBD - 16305	30/01/2025 01:48	30/01/2025 05:47	Não classificada	71
18707238	2	LBD - 16305	30/01/2025 01:48	30/01/2025 05:47	Não classificada	2852
18707238	3	LBD - 16305	30/01/2025 01:48	30/01/2025 07:06	Não classificada	140
18707238	4	LBD - 16305	30/01/2025 01:48	30/01/2025 08:53	Não classificada	20
18707238	5	LBD - 16305	30/01/2025 01:48	30/01/2025 08:53	Não classificada	47
18707238	6	LBD - 16305	30/01/2025 01:48	30/01/2025 08:53	Não classificada	31

18707238	7	LBD - 16305	30/01/2025 01:48	30/01/2025 08:53	Não classificada	24
18707238	8	LBD - 16305	30/01/2025 01:48	30/01/2025 11:24	Não classificada	3
18707238	9	LBD - 16305	30/01/2025 01:48	30/01/2025 11:24	Não classificada	207
18707238	10	LBD - 16305	30/01/2025 01:48	30/01/2025 14:25	Não classificada	15
18707238	11	LBD - 16305	30/01/2025 01:48	30/01/2025 22:23	Não classificada	63
18697253	2	ARID - 15104	30/01/2025 01:44	30/01/2025 01:55	Meio ambiente - Vento	3339
18697253	3	ARID - 15104	30/01/2025 01:44	30/01/2025 01:58	Meio ambiente - Vento	2660
18697253	4	ARID - 15104	30/01/2025 01:44	30/01/2025 02:03	Meio ambiente - Vento	1
18697253	5	ARID - 15104	30/01/2025 01:44	30/01/2025 02:03	Meio ambiente - Vento	473
18697253	6	ARID - 15104	30/01/2025 01:44	30/01/2025 03:18	Meio ambiente - Vento	470
18697253	7	ARID - 15104	30/01/2025 01:44	30/01/2025 03:36	Meio ambiente - Vento	707
18697253	8	ARID - 15104	30/01/2025 01:44	30/01/2025 04:17	Meio ambiente - Vento	561
18697253	9	ARID - 15104	30/01/2025 01:44	30/01/2025 04:51	Meio ambiente - Vento	78
18697253	10	ARID - 15104	30/01/2025 01:44	30/01/2025 07:44	Meio ambiente - Vento	121
18689616	1	IGRU - 17030	30/01/2025 01:45	30/01/2025 17:34	Meio ambiente - Descarga Atmosférica	1
18745830	1	LGT - 16304	29/01/2025 17:53	30/01/2025 09:31	Meio ambiente - Vento	33
18745830	2	LGT - 16304	29/01/2025 17:53	30/01/2025 09:31	Meio ambiente - Vento	621
18745830	3	LGT - 16304	29/01/2025 17:53	30/01/2025 11:50	Meio ambiente - Vento	123
18745830	4	LGT - 16304	29/01/2025 17:53	30/01/2025 11:50	Meio ambiente - Vento	2
18745831	1	LGT - 16304	30/01/2025 01:58	30/01/2025 02:56	Meio ambiente - Vento	2224
18745831	2	LGT - 16304	30/01/2025 01:58	30/01/2025 04:13	Meio ambiente - Vento	832
18745831	2	NOG - 15650	30/01/2025 01:58	30/01/2025 04:13	Meio ambiente - Vento	3
18745831	3	LGT - 16304	30/01/2025 01:58	30/01/2025 05:09	Meio ambiente - Vento	190
18745831	5	LGT - 16304	30/01/2025 01:58	30/01/2025 05:19	Meio ambiente - Vento	1019
18745831	6	LGT - 16304	30/01/2025 01:58	30/01/2025 06:23	Meio ambiente - Vento	787
18745831	7	LGT - 16304	30/01/2025 01:58	31/01/2025 17:06	Meio ambiente - Vento	49
18745832	1	LGT - 16304	30/01/2025 12:15	30/01/2025 15:11	Meio ambiente - Vento	123
18745832	2	LGT - 16304	30/01/2025 12:15	30/01/2025 15:11	Meio ambiente - Vento	2
18731046	1	IGPU - 16290	30/01/2025 01:59	30/01/2025 04:41	Meio ambiente - Árvore ou Vegetação	5
18731046	2	IGPD - 15324	30/01/2025 01:59	30/01/2025 04:41	Meio ambiente - Árvore ou Vegetação	27
18731046	2	IGPU - 16290	30/01/2025 01:59	30/01/2025 04:41	Meio ambiente - Árvore ou Vegetação	223
18731046	3	IGPU - 16290	30/01/2025 01:59	30/01/2025 04:41	Meio ambiente - Árvore ou Vegetação	1053
18731046	4	IGPU - 16290	30/01/2025 01:59	30/01/2025 04:41	Meio ambiente - Árvore ou Vegetação	9
18714352	1	SBAU - 15216	30/01/2025 08:16	30/01/2025 09:53	Meio ambiente - Vento	86
18714352	2	SBAU - 15216	30/01/2025 08:16	30/01/2025 15:51	Meio ambiente - Vento	554
18688458	1	SLUD - 16327	30/01/2025 02:15	30/01/2025 13:00	Meio ambiente - Vento	204
18731904	1	JPIU - 15298	30/01/2025 02:24	30/01/2025 11:39	Meio ambiente - Vento	111
18731904	2	JPIU - 15298	30/01/2025 02:24	31/01/2025 19:06	Meio ambiente - Vento	23
18731904	3	JPIU - 15298	30/01/2025 02:24	31/01/2025 21:20	Meio ambiente - Vento	719
18687162	1	BCSQ - 17010	30/01/2025 02:21	30/01/2025 08:04	Meio ambiente - Descarga Atmosférica	99
18687162	2	BCSQ - 17010	30/01/2025 02:21	30/01/2025 08:04	Meio ambiente - Descarga Atmosférica	216
18693217	1	BETC - 15115	29/01/2025 23:56	30/01/2025 03:33	Meio ambiente - Vento	121
18693217	2	BETC - 15115	29/01/2025 23:56	30/01/2025 23:38	Meio ambiente - Vento	23
18693218	1	BETC - 15115	30/01/2025 21:22	30/01/2025 23:38	Meio ambiente - Vento	121
18687163	1	PTC - 15235	30/01/2025 02:36	30/01/2025 08:10	Não classificada	1
18711951	4	PNV - 17094	30/01/2025 03:04	30/01/2025 05:19	Meio ambiente - Vento	849
18711951	5	PNV - 17094	30/01/2025 03:04	30/01/2025 05:19	Meio ambiente - Vento	627
18711951	6	PNV - 17094	30/01/2025 03:04	30/01/2025 05:19	Meio ambiente - Vento	350
18711951	7	PNV - 17094	30/01/2025 03:04	30/01/2025 05:19	Meio ambiente - Vento	1894
18711951	8	PNV - 17094	30/01/2025 03:04	30/01/2025 05:19	Meio ambiente - Vento	110
18711951	9	PNV - 17094	30/01/2025 03:04	30/01/2025 05:19	Meio ambiente - Vento	273
18711951	10	PBD - 16324	30/01/2025 03:04	30/01/2025 05:19	Meio ambiente - Vento	218
18711951	10	PNV - 17094	30/01/2025 03:04	30/01/2025 05:19	Meio ambiente - Vento	31
18711951	11	PNV - 17094	30/01/2025 03:04	30/01/2025 05:21	Meio ambiente - Vento	8
18711951	12	PNV - 17094	30/01/2025 03:04	30/01/2025 05:21	Meio ambiente - Vento	97
18711951	13	PNV - 17094	30/01/2025 03:04	30/01/2025 15:50	Meio ambiente - Vento	18
18687627	1	URAU - 17079	30/01/2025 03:13	30/01/2025 10:17	Meio ambiente - Vento	55
18687628	1	URAU - 17079	30/01/2025 03:17	30/01/2025 10:05	Meio ambiente - Vento	59
18687216	1	CRM - 17026	30/01/2025 03:18	30/01/2025 08:26	Meio ambiente - Descarga Atmosférica	327

18689065	1	PMSD - 17049	30/01/2025 03:22	30/01/2025 15:55	Meio ambiente - Árvore ou Vegetação	1
18689065	2	PMSD - 17049	30/01/2025 03:22	30/01/2025 15:55	Meio ambiente - Árvore ou Vegetação	58
18689065	3	PMSD - 17049	30/01/2025 03:22	30/01/2025 15:55	Meio ambiente - Árvore ou Vegetação	1
18687410	1	IJAU - 17061	30/01/2025 03:30	30/01/2025 09:20	Meio ambiente - Vento	35
18687410	2	IJAU - 17061	30/01/2025 03:30	30/01/2025 09:20	Meio ambiente - Vento	1
18714353	1	RBSD - 15652	29/01/2025 16:36	31/01/2025 02:34	Meio ambiente - Vento	94
18714354	1	RBSD - 15652	31/01/2025 00:45	31/01/2025 02:34	Meio ambiente - Vento	389
18688506	1	PRSD - 16316	30/01/2025 03:35	30/01/2025 13:58	Meio ambiente - Descarga Atmosférica	2
18711986	2	DSV - 16286	30/01/2025 03:57	30/01/2025 04:04	Meio ambiente - Vento	1231
18711986	3	DSV - 16286	30/01/2025 03:57	30/01/2025 09:02	Meio ambiente - Vento	24
18711986	4	DSV - 16286	30/01/2025 03:57	30/01/2025 09:58	Meio ambiente - Vento	2
18711986	5	DSV - 16286	30/01/2025 03:57	30/01/2025 09:58	Meio ambiente - Vento	7
18711986	6	DSV - 16286	30/01/2025 03:57	30/01/2025 10:44	Meio ambiente - Vento	26
18711986	7	DSV - 16286	30/01/2025 03:57	30/01/2025 14:33	Meio ambiente - Vento	19
18711986	8	DSV - 16286	30/01/2025 03:57	30/01/2025 14:33	Meio ambiente - Vento	2
18711986	9	DSV - 16286	30/01/2025 03:57	30/01/2025 21:39	Meio ambiente - Vento	4
18711986	10	DSV - 16286	30/01/2025 03:57	30/01/2025 21:39	Meio ambiente - Vento	24
18711987	1	DSV - 16286	30/01/2025 14:58	30/01/2025 15:02	Meio ambiente - Vento	19
18711987	2	DSV - 16286	30/01/2025 14:58	30/01/2025 15:02	Meio ambiente - Vento	26
18711988	1	DSV - 16286	30/01/2025 22:22	31/01/2025 13:38	Meio ambiente - Vento	4
18711988	2	DSV - 16286	30/01/2025 22:22	31/01/2025 13:38	Meio ambiente - Vento	24
18687902	1	NOG - 15650	29/01/2025 23:00	30/01/2025 11:17	Não classificada	636
18687508	1	ACSU - 15094	30/01/2025 04:14	30/01/2025 09:41	Meio ambiente - Árvore ou Vegetação	1
18689423	1	SLUD - 16327	30/01/2025 04:23	30/01/2025 17:01	Meio ambiente - Descarga Atmosférica	54
18687906	1	CITU - 17022	30/01/2025 04:44	30/01/2025 11:24	Meio ambiente - Vento	6
18687907	1	FXA - 16288	30/01/2025 04:50	30/01/2025 11:16	Meio ambiente - Descarga Atmosférica	51
18687970	1	LBD - 16305	30/01/2025 04:52	30/01/2025 11:30	Meio ambiente - Descarga Atmosférica	48
18687970	2	LBD - 16305	30/01/2025 04:52	30/01/2025 11:30	Meio ambiente - Descarga Atmosférica	15
18687970	3	LBD - 16305	30/01/2025 04:52	30/01/2025 11:30	Meio ambiente - Descarga Atmosférica	2
18730706	1	BIIU - 17016	30/01/2025 04:56	30/01/2025 05:00	Não classificada	389
18730706	2	BIIU - 17016	30/01/2025 04:56	30/01/2025 05:05	Não classificada	414
18730706	3	BIIU - 17016	30/01/2025 04:56	30/01/2025 05:05	Não classificada	32
18730706	3	SFIQ - 17065	30/01/2025 04:56	30/01/2025 05:05	Não classificada	1
18730706	4	BIIU - 17016	30/01/2025 04:56	30/01/2025 05:05	Não classificada	387
18730706	5	BIIU - 17016	30/01/2025 04:56	30/01/2025 05:25	Não classificada	11
18730706	6	BIIU - 17016	30/01/2025 04:56	30/01/2025 05:25	Não classificada	90
18730706	7	BIIU - 17016	30/01/2025 04:56	30/01/2025 05:25	Não classificada	507
18730706	8	BIIU - 17016	30/01/2025 04:56	30/01/2025 10:01	Não classificada	1
18730706	9	BIIU - 17016	30/01/2025 04:56	30/01/2025 10:01	Não classificada	22
18730706	10	BIIU - 17016	30/01/2025 04:56	30/01/2025 10:14	Não classificada	19
18730706	11	BIIU - 17016	30/01/2025 04:56	30/01/2025 10:14	Não classificada	287
18730706	12	BIIU - 17016	30/01/2025 04:56	30/01/2025 11:11	Não classificada	14
18730706	13	BIIU - 17016	30/01/2025 04:56	30/01/2025 14:19	Não classificada	4
18730706	14	BIIU - 17016	30/01/2025 04:56	30/01/2025 16:41	Não classificada	1
18688074	1	UHSG - 15183	30/01/2025 05:01	30/01/2025 12:01	Meio ambiente - Descarga Atmosférica	2
18689424	1	VCS - 17093	30/01/2025 05:12	30/01/2025 16:30	Meio ambiente - Descarga Atmosférica	1
18687631	1	PMSD - 17049	30/01/2025 05:15	30/01/2025 10:43	Meio ambiente - Descarga Atmosférica	10
18687217	1	CUVD - 15349	30/01/2025 05:24	30/01/2025 08:31	Meio ambiente - Árvore ou Vegetação	16
18687572	1	DVLU - 17024	30/01/2025 05:24	30/01/2025 09:57	Meio ambiente - Descarga Atmosférica	2
18687458	1	PNV - 17094	30/01/2025 05:27	30/01/2025 09:00	Meio ambiente - Descarga Atmosférica	1
18726575	1	PRTU - 17057	30/01/2025 05:40	30/01/2025 11:59	Não classificada	104
18726575	2	PRTU - 17057	30/01/2025 05:40	30/01/2025 11:59	Não classificada	1
18726575	3	PRTU - 17057	30/01/2025 05:40	30/01/2025 11:59	Não classificada	6
18726575	4	PRTU - 17057	30/01/2025 05:40	30/01/2025 15:49	Não classificada	63
18726575	5	PRTU - 17057	30/01/2025 05:40	30/01/2025 15:49	Não classificada	12
18689067	1	BCAD - 15109	30/01/2025 05:32	30/01/2025 15:41	Meio ambiente - Descarga Atmosférica	8
18689067	2	BCAD - 15109	30/01/2025 05:32	30/01/2025 15:41	Meio ambiente - Descarga Atmosférica	1
18688076	1	UHMS - 17082	30/01/2025 05:33	30/01/2025 12:00	Não classificada	87
18689652	1	SRS - 17060	30/01/2025 05:33	30/01/2025 17:47	Meio ambiente - Vento	147

18687188	1	MCDD - 15280	30/01/2025 05:34	30/01/2025 08:19	Meio ambiente - Vento	4
18687188	2	MCDD - 15280	30/01/2025 05:34	30/01/2025 08:19	Meio ambiente - Vento	2
18690525	1	SDEU - 17085	30/01/2025 05:34	31/01/2025 09:09	Meio ambiente - Descarga Atmosférica	1
18689068	1	BCAD - 15109	30/01/2025 05:35	30/01/2025 15:42	Meio ambiente - Descarga Atmosférica	2
18687260	1	BHSN - 16277	30/01/2025 05:37	30/01/2025 08:38	Meio ambiente - Árvore ou Vegetação	97
18690664	1	AOR - 15102	30/01/2025 05:37	31/01/2025 09:29	Meio ambiente - Vento	2
18687189	1	OUF - 15253	30/01/2025 05:38	30/01/2025 08:21	Meio ambiente - Vento	8
18688717	1	DMTU - 15346	30/01/2025 05:41	30/01/2025 14:48	Meio ambiente - Descarga Atmosférica	2
18687048	2	MCDD - 15280	30/01/2025 05:41	30/01/2025 07:18	Meio ambiente - Vento	17
18687097	1	SGTU - 17062	30/01/2025 05:42	30/01/2025 07:46	Meio ambiente - Descarga Atmosférica	1
18687298	1	SGTU - 17062	30/01/2025 05:43	30/01/2025 08:55	Meio ambiente - Descarga Atmosférica	1
18727790	1	SLUQ - 16328	30/01/2025 05:59	30/01/2025 09:37	Meio ambiente - Vento	129
18727791	1	SLUQ - 16328	30/01/2025 08:25	30/01/2025 09:37	Meio ambiente - Vento	454
18687164	1	UNIT - 17083	30/01/2025 05:47	30/01/2025 08:05	Meio ambiente - Descarga Atmosférica	2
18688155	1	IUAU - 17031	30/01/2025 05:49	30/01/2025 12:17	Meio ambiente - Vento	40
18687355	1	IGRU - 17030	30/01/2025 05:52	30/01/2025 09:06	Meio ambiente - Árvore ou Vegetação	15
18689425	1	BCAD - 15109	30/01/2025 05:52	30/01/2025 16:49	Meio ambiente - Descarga Atmosférica	1
18687219	1	UHSG - 15183	30/01/2025 05:54	30/01/2025 08:34	Meio ambiente - Descarga Atmosférica	15
18687220	1	IGRU - 17030	30/01/2025 05:54	30/01/2025 08:31	Meio ambiente - Árvore ou Vegetação	4
18689427	1	SFIQ - 17065	30/01/2025 05:57	30/01/2025 17:14	Meio ambiente - Descarga Atmosférica	1
18688227	1	PPUD - 15242	30/01/2025 05:58	30/01/2025 12:39	Meio ambiente - Vento	47
18695468	1	BRDD - 17067	30/01/2025 05:58	01/02/2025 16:25	Meio ambiente - Descarga Atmosférica	1
18687049	1	BETD - 15116	30/01/2025 06:03	30/01/2025 07:23	Meio ambiente - Descarga Atmosférica	1
18687632	1	SDEU - 17085	30/01/2025 06:03	30/01/2025 10:14	Meio ambiente - Descarga Atmosférica	130
18689259	1	YAN - 15165	30/01/2025 06:03	30/01/2025 16:08	Meio ambiente - Vento	5
18692329	1	MUT - 15266	30/01/2025 06:02	31/01/2025 15:55	Meio ambiente - Descarga Atmosférica	1
18687300	1	INPD - 15316	30/01/2025 06:04	30/01/2025 09:00	Meio ambiente - Descarga Atmosférica	4
18688156	1	IOM - 15315	30/01/2025 06:04	30/01/2025 12:12	Não classificada	1
18687909	1	IGRU - 17030	30/01/2025 06:07	30/01/2025 11:20	Meio ambiente - Árvore ou Vegetação	26
18688228	1	BSOT - 15141	30/01/2025 06:09	30/01/2025 12:35	Meio ambiente - Descarga Atmosférica	1
18687301	1	JFAD - 16300	30/01/2025 06:09	30/01/2025 08:44	Meio ambiente - Descarga Atmosférica	52
18714355	1	IBYD - 15327	30/01/2025 06:11	30/01/2025 10:45	Não classificada	2
18689617	1	DDI - 17027	30/01/2025 06:11	30/01/2025 17:37	Meio ambiente - Descarga Atmosférica	4
18689872	1	LBD - 16305	30/01/2025 06:10	30/01/2025 18:35	Meio ambiente - Árvore ou Vegetação	2
18687098	1	JNUT - 17066	30/01/2025 06:13	30/01/2025 07:44	Não classificada	1
18687302	1	NVSU - 17053	30/01/2025 06:15	30/01/2025 08:56	Meio ambiente - Descarga Atmosférica	18
18688229	1	UHST - 16261	30/01/2025 06:19	30/01/2025 12:43	Não classificada	11
18687971	1	SQNU - 17078	30/01/2025 06:18	30/01/2025 11:38	Não classificada	3
18687774	1	ULAE - 15180	30/01/2025 06:18	30/01/2025 10:51	Meio ambiente - Árvore ou Vegetação	5
18687261	1	CGAU - 15150	30/01/2025 06:22	30/01/2025 08:42	Não classificada	9
18714356	1	UHPT - 15186	30/01/2025 06:23	30/01/2025 10:39	Meio ambiente - Vento	1
18688260	1	UHPI - 17084	30/01/2025 06:23	30/01/2025 12:49	Meio ambiente - Descarga Atmosférica	1
18687009	1	OLV - 15255	29/01/2025 22:43	30/01/2025 06:51	Meio ambiente - Descarga Atmosférica	1
18688550	1	ULAD - 15181	30/01/2025 06:25	30/01/2025 14:08	Meio ambiente - Descarga Atmosférica	2
18687459	1	PLOT - 16319	30/01/2025 06:27	30/01/2025 09:31	Meio ambiente - Árvore ou Vegetação	31
18687412	1	SLAD - 16334	30/01/2025 06:27	30/01/2025 09:26	Meio ambiente - Vento	3
18687072	1	ULAS - 15179	30/01/2025 06:29	30/01/2025 07:29	Não classificada	49
18688078	1	PBD - 16324	30/01/2025 06:29	30/01/2025 11:43	Meio ambiente - Descarga Atmosférica	20
18687775	1	CSAU - 17020	30/01/2025 06:31	30/01/2025 10:50	Meio ambiente - Vento	2
18687775	2	CSAU - 17020	30/01/2025 06:31	30/01/2025 10:50	Meio ambiente - Vento	1
18692729	1	BCAD - 15109	30/01/2025 06:32	31/01/2025 15:56	Meio ambiente - Descarga Atmosférica	2
18687460	1	PTID - 17052	30/01/2025 06:33	30/01/2025 09:32	Meio ambiente - Árvore ou Vegetação	10
18709950	1	PIUD - 17054	30/01/2025 06:33	30/01/2025 11:52	Meio ambiente - Vento	58
18723880	1	BHSV - 15656	29/01/2025 16:29	30/01/2025 10:21	Meio ambiente - Vento	118
18687166	1	SRS - 17060	30/01/2025 06:34	30/01/2025 08:01	Não classificada	6
18690526	1	NVSU - 17053	30/01/2025 06:34	31/01/2025 09:09	Não classificada	33
18690526	2	NVSU - 17053	30/01/2025 06:34	31/01/2025 09:09	Não classificada	3
18690526	3	NVSU - 17053	30/01/2025 06:34	31/01/2025 09:09	Não classificada	15
18687514	1	PSAU - 16323	30/01/2025 06:35	30/01/2025 09:44	Meio ambiente - Descarga Atmosférica	17

18687167	1	SLAU - 17071	30/01/2025 06:35	30/01/2025 08:09	Meio ambiente - Vento	3
18689260	1	PNV - 17094	30/01/2025 06:36	30/01/2025 16:09	Meio ambiente - Descarga Atmosférica	41
18688441	1	CITU - 17022	29/01/2025 13:09	30/01/2025 13:36	Meio ambiente - Descarga Atmosférica	8
18687773	1	CVED - 17064	30/01/2025 06:04	30/01/2025 10:59	Meio ambiente - Descarga Atmosférica	1
18714358	1	CRM - 17026	30/01/2025 06:40	30/01/2025 10:37	Meio ambiente - Árvore ou Vegetação	4
18687413	1	PMSU - 17092	30/01/2025 06:41	30/01/2025 09:15	Meio ambiente - Árvore ou Vegetação	1
18714357	1	AETD - 17009	30/01/2025 06:40	01/02/2025 21:38	Não classificada	1
18689069	1	JBT - 16295	30/01/2025 06:40	30/01/2025 15:09	Meio ambiente - Descarga Atmosférica	12
18689069	2	JBT - 16295	30/01/2025 06:40	30/01/2025 15:09	Meio ambiente - Descarga Atmosférica	22
18695669	1	PRRU - 15241	30/01/2025 06:42	01/02/2025 17:33	Meio ambiente - Vento	1
18687223	1	CCHU - 15145	30/01/2025 06:44	30/01/2025 08:33	Não classificada	3
18712338	1	BCV - 17013	30/01/2025 06:43	30/01/2025 10:50	Meio ambiente - Descarga Atmosférica	128
18687222	1	CPO - 17018	30/01/2025 06:43	30/01/2025 08:25	Meio ambiente - Vento	1
18687303	1	DDI - 17027	30/01/2025 06:45	30/01/2025 08:49	Meio ambiente - Descarga Atmosférica	1
18687262	1	TCSU - 15196	30/01/2025 06:45	30/01/2025 08:37	Meio ambiente - Descarga Atmosférica	1
18693288	1	SQNU - 17078	29/01/2025 19:23	30/01/2025 08:09	Não classificada	20
18693288	2	SQNU - 17078	29/01/2025 19:23	30/01/2025 08:53	Não classificada	9
18693288	3	SQNU - 17078	29/01/2025 19:23	31/01/2025 16:47	Não classificada	62
18693288	4	SQNU - 17078	29/01/2025 19:23	31/01/2025 17:18	Não classificada	1
18693289	1	SQNU - 17078	30/01/2025 10:00	30/01/2025 10:31	Não classificada	29
18689618	1	SLAU - 17071	30/01/2025 06:47	30/01/2025 17:23	Meio ambiente - Vento	1
18687776	1	INPD - 15316	30/01/2025 06:46	30/01/2025 10:49	Não classificada	4
18714359	1	UHMM - 15189	30/01/2025 06:47	30/01/2025 11:24	Não classificada	7
18688633	1	CMID - 17019	30/01/2025 06:46	30/01/2025 14:14	Meio ambiente - Vento	2
18726105	1	LGT - 16304	30/01/2025 06:48	01/02/2025 00:18	Meio ambiente - Árvore ou Vegetação	3
18709969	1	PRTD - 17074	30/01/2025 06:48	30/01/2025 10:39	Meio ambiente - Descarga Atmosférica	8
18687414	1	PMSD - 17049	30/01/2025 06:52	30/01/2025 09:17	Meio ambiente - Árvore ou Vegetação	1
18714360	1	AETD - 17009	29/01/2025 18:51	30/01/2025 12:21	Meio ambiente - Vento	20
18687169	1	IJAU - 17061	30/01/2025 06:53	30/01/2025 08:06	Não classificada	14
18688082	1	UHGF - 15191	30/01/2025 06:55	30/01/2025 11:59	Meio ambiente - Árvore ou Vegetação	39
18687357	1	IBAS - 17042	30/01/2025 06:54	30/01/2025 09:02	Meio ambiente - Árvore ou Vegetação	7
18688634	1	NVN - 15257	30/01/2025 06:54	30/01/2025 14:17	Não classificada	1
18689429	1	ESR - 16287	30/01/2025 06:54	30/01/2025 16:40	Meio ambiente - Descarga Atmosférica	1
18689070	1	BCAD - 15109	30/01/2025 06:54	30/01/2025 15:28	Meio ambiente - Descarga Atmosférica	2
18695047	1	BRDD - 17067	30/01/2025 06:55	01/02/2025 14:38	Não classificada	18
18687415	1	BDPD - 15114	30/01/2025 06:54	30/01/2025 09:25	Meio ambiente - Árvore ou Vegetação	4
18687972	1	MCLQ - 17040	30/01/2025 06:56	30/01/2025 11:36	Não classificada	2
18687972	2	MCLQ - 17040	30/01/2025 06:56	30/01/2025 11:36	Não classificada	1
18688160	1	SQNU - 17078	30/01/2025 06:57	30/01/2025 12:14	Meio ambiente - Árvore ou Vegetação	13
18691060	1	DSV - 16286	30/01/2025 06:57	31/01/2025 11:10	Meio ambiente - Descarga Atmosférica	2
18688161	1	SND - 15203	30/01/2025 06:57	30/01/2025 12:17	Meio ambiente - Descarga Atmosférica	1
18687635	1	OLV - 15255	30/01/2025 06:58	30/01/2025 10:20	Meio ambiente - Descarga Atmosférica	10
18687573	1	UNIT - 17083	30/01/2025 06:59	30/01/2025 10:03	Meio ambiente - Árvore ou Vegetação	48
18687306	1	PTC - 15235	30/01/2025 07:01	30/01/2025 08:56	Não classificada	121
18688886	1	CVED - 17064	30/01/2025 07:03	30/01/2025 15:04	Não classificada	7
18687973	1	UNIT - 17083	30/01/2025 07:03	30/01/2025 11:26	Meio ambiente - Descarga Atmosférica	39
18688721	1	SLAU - 17071	30/01/2025 07:02	30/01/2025 12:03	Meio ambiente - Descarga Atmosférica	6
18689431	1	ILIU - 16291	30/01/2025 07:02	30/01/2025 17:17	Meio ambiente - Árvore ou Vegetação	61
18689431	2	ILIU - 16291	30/01/2025 07:02	30/01/2025 17:17	Meio ambiente - Árvore ou Vegetação	1
18687358	1	RSS - 15219	30/01/2025 07:04	30/01/2025 09:07	Meio ambiente - Árvore ou Vegetação	2
18689072	1	SLAU - 17071	30/01/2025 07:06	30/01/2025 15:37	Meio ambiente - Descarga Atmosférica	4
18688888	1	CLHU - 17095	30/01/2025 07:05	30/01/2025 15:17	Meio ambiente - Árvore ou Vegetação	1
18688345	1	PPS - 16315	30/01/2025 07:05	30/01/2025 13:12	Meio ambiente - Descarga Atmosférica	3
18688887	1	PIUD - 17054	30/01/2025 07:05	30/01/2025 15:01	Meio ambiente - Árvore ou Vegetação	1
18688261	1	CPO - 17018	30/01/2025 07:06	30/01/2025 12:51	Meio ambiente - Descarga Atmosférica	3
18688300	1	AETD - 17009	30/01/2025 07:08	30/01/2025 13:03	Não classificada	5
18687417	1	JNUQ - 17038	30/01/2025 07:07	30/01/2025 09:16	Não classificada	128
18688162	1	ALSD - 17090	30/01/2025 07:08	30/01/2025 12:15	Não classificada	1

18688460	1	URAT - 17075	30/01/2025 07:08	30/01/2025 13:36	Não classificada	12
18689409	1	CMID - 17019	29/01/2025 17:08	30/01/2025 16:25	Meio ambiente - Árvore ou Vegetação	1
18688163	1	PRTD - 17074	30/01/2025 07:10	30/01/2025 12:06	Meio ambiente - Descarga Atmosférica	1
18688724	1	AXAU - 17076	30/01/2025 07:11	30/01/2025 14:30	Meio ambiente - Descarga Atmosférica	1
18689432	1	LAVD - 17034	30/01/2025 07:11	30/01/2025 16:35	Meio ambiente - Vento	3
18687781	1	CEL - 15147	30/01/2025 07:12	30/01/2025 11:00	Meio ambiente - Descarga Atmosférica	1
18687782	1	PMSD - 17049	30/01/2025 07:12	30/01/2025 10:51	Meio ambiente - Descarga Atmosférica	8
18687360	1	URAS - 16338	30/01/2025 07:12	30/01/2025 09:13	Meio ambiente - Vento	82
18687264	1	PTE - 17056	30/01/2025 07:13	30/01/2025 08:43	Não classificada	51
18687461	1	AETD - 17009	30/01/2025 07:13	30/01/2025 08:53	Meio ambiente - Descarga Atmosférica	5
18688635	1	CLHU - 17095	30/01/2025 07:16	30/01/2025 14:19	Meio ambiente - Descarga Atmosférica	6
18688346	1	PMSU - 17092	30/01/2025 07:17	30/01/2025 13:18	Meio ambiente - Descarga Atmosférica	1
18689654	1	SDEU - 17085	30/01/2025 07:16	30/01/2025 17:47	Meio ambiente - Descarga Atmosférica	11
18691061	1	SDED - 15215	30/01/2025 07:16	31/01/2025 11:21	Meio ambiente - Descarga Atmosférica	1
18687783	1	FXA - 16288	30/01/2025 07:20	30/01/2025 10:54	Meio ambiente - Vento	24
18688727	1	PNV - 17094	30/01/2025 07:20	30/01/2025 14:35	Meio ambiente - Inundação	1
18688401	1	LBD - 16305	30/01/2025 07:20	30/01/2025 13:04	Meio ambiente - Descarga Atmosférica	1
18689434	1	UHGf - 15191	30/01/2025 07:21	30/01/2025 16:49	Meio ambiente - Vento	4
18689435	1	VZEU - 17091	30/01/2025 07:21	30/01/2025 17:05	Meio ambiente - Descarga Atmosférica	9
18687462	1	IRO - 15312	30/01/2025 07:22	30/01/2025 09:31	Meio ambiente - Vento	1
18689073	1	NES - 17043	30/01/2025 07:22	30/01/2025 15:45	Meio ambiente - Vento	1
18687785	1	CITU - 17022	30/01/2025 07:22	30/01/2025 10:59	Não classificada	1
18690813	1	VCS - 17093	30/01/2025 07:22	30/01/2025 15:34	Meio ambiente - Descarga Atmosférica	1
18689873	1	VZEU - 17091	30/01/2025 07:23	30/01/2025 18:40	Meio ambiente - Vento	3
18688891	1	PMSU - 17092	30/01/2025 07:23	30/01/2025 14:58	Meio ambiente - Descarga Atmosférica	12
18688728	1	BSOT - 15141	30/01/2025 07:25	30/01/2025 14:32	Meio ambiente - Descarga Atmosférica	1
18687418	1	MAL - 15281	30/01/2025 07:25	30/01/2025 09:20	Meio ambiente - Vento	110
18691136	1	BIU - 17016	30/01/2025 07:25	31/01/2025 11:32	Não classificada	1
18687708	1	BOED - 15137	30/01/2025 07:24	30/01/2025 10:32	Meio ambiente - Árvore ou Vegetação	3
18687096	1	CAQU - 15142	30/01/2025 01:02	30/01/2025 07:42	Meio ambiente - Árvore ou Vegetação	128
18687096	1	TCSU - 15196	30/01/2025 01:02	30/01/2025 07:42	Meio ambiente - Árvore ou Vegetação	3
18687096	2	CAQU - 15142	30/01/2025 01:02	30/01/2025 07:42	Meio ambiente - Árvore ou Vegetação	77
18712339	1	PRRU - 15241	30/01/2025 07:27	31/01/2025 08:06	Meio ambiente - Árvore ou Vegetação	1
18687516	1	PMSD - 17049	30/01/2025 07:27	30/01/2025 09:41	Meio ambiente - Descarga Atmosférica	2
18688551	1	BIU - 17016	30/01/2025 07:27	30/01/2025 14:05	Meio ambiente - Descarga Atmosférica	7
18687574	1	CUVD - 15349	30/01/2025 07:27	30/01/2025 10:02	Meio ambiente - Vento	217
18687517	1	ITMU - 15310	30/01/2025 07:28	30/01/2025 09:53	Meio ambiente - Descarga Atmosférica	1
18688165	1	CLUU - 17025	30/01/2025 07:28	30/01/2025 12:10	Não classificada	4
18687786	1	CLHU - 17095	30/01/2025 07:28	30/01/2025 10:52	Meio ambiente - Descarga Atmosférica	1
18687637	1	CNLU - 15164	30/01/2025 07:29	30/01/2025 10:08	Meio ambiente - Descarga Atmosférica	40
18687637	2	CNLU - 15164	30/01/2025 07:29	30/01/2025 10:08	Meio ambiente - Descarga Atmosférica	4
18689074	1	TCSU - 16336	30/01/2025 07:31	30/01/2025 15:35	Não classificada	58
18687710	1	PIUD - 17054	30/01/2025 07:32	30/01/2025 10:30	Não classificada	1
18688892	1	LAVD - 17034	30/01/2025 07:33	30/01/2025 15:03	Meio ambiente - Descarga Atmosférica	6
18692949	1	SLAU - 17071	30/01/2025 07:33	31/01/2025 17:44	Meio ambiente - Descarga Atmosférica	1
18687976	1	LABU - 15292	30/01/2025 07:32	30/01/2025 11:38	Meio ambiente - Árvore ou Vegetação	1
18687638	1	PYN - 15228	30/01/2025 07:34	30/01/2025 10:07	Meio ambiente - Descarga Atmosférica	2
18687520	1	VGAU - 17089	30/01/2025 07:35	30/01/2025 09:48	Meio ambiente - Vento	3
18687518	1	SLUD - 16327	30/01/2025 07:35	30/01/2025 09:52	Meio ambiente - Árvore ou Vegetação	144
18689619	1	PMSU - 17092	30/01/2025 07:34	30/01/2025 17:40	Meio ambiente - Árvore ou Vegetação	1
18689620	2	MAL - 15281	30/01/2025 07:42	30/01/2025 08:10	Meio ambiente - Árvore ou Vegetação	554
18714367	1	SLUD - 16327	29/01/2025 18:11	30/01/2025 22:16	Meio ambiente - Vento	15
18690093	1	BMN - 15134	30/01/2025 07:36	30/01/2025 19:28	Meio ambiente - Descarga Atmosférica	2
18687857	1	JFAU - 17086	30/01/2025 07:36	30/01/2025 11:11	Meio ambiente - Descarga Atmosférica	1
18688084	1	UHTM - 15182	30/01/2025 07:36	30/01/2025 11:54	Meio ambiente - Descarga Atmosférica	1
18714366	1	CNLU - 15164	30/01/2025 07:45	30/01/2025 10:44	Meio ambiente - Descarga Atmosférica	1
18687465	1	MOO - 17039	30/01/2025 07:39	30/01/2025 09:33	Meio ambiente - Descarga Atmosférica	1
18714323	1	SUI - 17069	29/01/2025 19:28	30/01/2025 08:23	Não classificada	115
18714323	2	SUI - 17069	29/01/2025 19:28	30/01/2025 08:23	Não classificada	313

18687401	1	MCLQ - 17040	29/01/2025 19:14	30/01/2025 09:14	Não classificada	38
18691137	1	BCV - 17013	30/01/2025 07:41	31/01/2025 11:25	Meio ambiente - Descarga Atmosférica	8
18687978	1	BCV - 17013	30/01/2025 07:43	30/01/2025 11:31	Não classificada	1
18687978	2	BCV - 17013	30/01/2025 07:43	30/01/2025 11:31	Não classificada	20
18709970	1	PPUD - 15242	30/01/2025 07:42	30/01/2025 11:17	Meio ambiente - Descarga Atmosférica	5
18689439	1	CLUU - 17025	30/01/2025 07:43	30/01/2025 16:37	Não classificada	11
18688149	1	SDEU - 17085	29/01/2025 20:15	30/01/2025 12:08	Meio ambiente - Vento	1
18714363	1	SDEU - 17085	30/01/2025 07:31	30/01/2025 11:18	Meio ambiente - Descarga Atmosférica	1
18691048	1	PTUU - 15229	30/01/2025 07:44	31/01/2025 11:06	Meio ambiente - Descarga Atmosférica	1
18687330	1	MUT - 15266	29/01/2025 15:58	30/01/2025 09:02	Meio ambiente - Vento	33
18687330	2	MUT - 15266	29/01/2025 15:58	30/01/2025 09:02	Meio ambiente - Vento	5
18688166	1	IJAU - 17061	30/01/2025 07:45	30/01/2025 12:23	Meio ambiente - Vento	11
18687265	1	PYN - 15228	30/01/2025 07:47	30/01/2025 08:42	Meio ambiente - Descarga Atmosférica	1
18687191	1	SRT - 16329	30/01/2025 06:12	30/01/2025 08:16	Meio ambiente - Descarga Atmosférica	3
18694671	1	FXA - 16288	30/01/2025 07:48	01/02/2025 12:42	Meio ambiente - Descarga Atmosférica	1
18714369	1	JMLT - 15301	30/01/2025 07:49	30/01/2025 10:45	Meio ambiente - Árvore ou Vegetação	2
18689874	1	CPO - 17018	30/01/2025 07:49	30/01/2025 18:37	Meio ambiente - Vento	1
18689621	1	MCLQ - 17040	30/01/2025 07:49	30/01/2025 17:30	Meio ambiente - Descarga Atmosférica	6
18687523	1	PYN - 15228	30/01/2025 07:55	30/01/2025 09:48	Meio ambiente - Descarga Atmosférica	1
18687860	1	LBD - 16305	30/01/2025 07:50	30/01/2025 11:11	Meio ambiente - Descarga Atmosférica	12
18714372	1	INPD - 15316	30/01/2025 08:25	30/01/2025 09:09	Meio ambiente - Descarga Atmosférica	43
18714373	1	INPD - 15316	30/01/2025 08:30	30/01/2025 11:10	Meio ambiente - Descarga Atmosférica	5
18714374	1	INPD - 15316	30/01/2025 09:28	30/01/2025 11:10	Meio ambiente - Descarga Atmosférica	56
18688348	1	IRO - 15312	30/01/2025 07:52	30/01/2025 13:11	Meio ambiente - Descarga Atmosférica	1
18691819	1	LPTU - 17032	29/01/2025 19:28	30/01/2025 11:19	Meio ambiente - Árvore ou Vegetação	31
18691819	2	LPTU - 17032	29/01/2025 19:28	31/01/2025 08:48	Meio ambiente - Árvore ou Vegetação	119
18691819	3	LPTU - 17032	29/01/2025 19:28	31/01/2025 13:26	Meio ambiente - Árvore ou Vegetação	11
18689264	1	AETD - 17009	30/01/2025 07:53	30/01/2025 16:06	Meio ambiente - Descarga Atmosférica	4
18693072	1	CETU - 15149	30/01/2025 07:53	31/01/2025 19:38	Meio ambiente - Descarga Atmosférica	4
18693072	2	CETU - 15149	30/01/2025 07:53	31/01/2025 19:38	Meio ambiente - Descarga Atmosférica	1
18689263	1	UHPI - 17084	30/01/2025 07:53	30/01/2025 16:07	Meio ambiente - Descarga Atmosférica	1
18688507	1	DVLD - 17023	30/01/2025 07:54	30/01/2025 13:51	Meio ambiente - Vento	11
18694483	1	JBT - 16295	30/01/2025 07:53	01/02/2025 11:36	Não classificada	1
18694483	2	JBT - 16295	30/01/2025 07:53	01/02/2025 11:36	Não classificada	3
18694483	3	JBT - 16295	30/01/2025 07:53	01/02/2025 11:36	Não classificada	2
18687422	1	AETD - 17009	30/01/2025 07:53	30/01/2025 09:26	Meio ambiente - Descarga Atmosférica	1
18688893	1	GVSD - 17070	30/01/2025 07:54	30/01/2025 15:17	Meio ambiente - Descarga Atmosférica	4
18689265	1	BSOT - 15141	30/01/2025 07:54	30/01/2025 16:13	Meio ambiente - Descarga Atmosférica	1
18687639	1	UHMS - 17082	30/01/2025 07:55	30/01/2025 10:19	Meio ambiente - Descarga Atmosférica	1
18689075	1	BHHR - 15125	30/01/2025 08:03	30/01/2025 15:32	Não classificada	51
18687469	1	CTR - 15351	30/01/2025 07:56	30/01/2025 09:30	Meio ambiente - Vento	2
18687447	1	CITU - 17022	29/01/2025 17:05	30/01/2025 09:35	Não classificada	1
18687447	2	CITU - 17022	29/01/2025 17:05	30/01/2025 09:35	Não classificada	16
18688349	1	CRM - 17026	30/01/2025 07:57	30/01/2025 13:18	Não classificada	1
18714370	1	BETT - 16265	30/01/2025 07:57	30/01/2025 11:13	Meio ambiente - Árvore ou Vegetação	12
18688301	1	BCSQ - 17010	30/01/2025 07:57	30/01/2025 13:04	Meio ambiente - Descarga Atmosférica	11
18692394	1	TSPU - 15193	30/01/2025 07:58	31/01/2025 16:09	Meio ambiente - Vento	87
18709974	1	OLV - 15255	30/01/2025 07:59	30/01/2025 10:44	Meio ambiente - Vento	1
18690449	1	SFIQ - 17065	30/01/2025 07:58	31/01/2025 08:49	Não classificada	17
18687712	1	INPD - 15316	30/01/2025 07:59	30/01/2025 10:24	Não classificada	1
18688638	1	SDEU - 17085	30/01/2025 07:59	30/01/2025 14:19	Meio ambiente - Vento	1
18687980	1	CINC - 16281	30/01/2025 08:00	30/01/2025 11:29	Não classificada	1
18688167	1	OLV - 15255	30/01/2025 08:02	30/01/2025 12:27	Meio ambiente - Vento	5
18687470	1	PRSU - 15239	30/01/2025 08:02	30/01/2025 09:34	Meio ambiente - Árvore ou Vegetação	1
18688640	1	SDED - 15215	30/01/2025 08:04	30/01/2025 14:13	Meio ambiente - Descarga Atmosférica	1
18688263	1	ULAU - 16339	30/01/2025 08:04	30/01/2025 12:44	Meio ambiente - Descarga Atmosférica	1
18689910	1	SDED - 15215	30/01/2025 08:05	30/01/2025 18:48	Meio ambiente - Descarga Atmosférica	2
18704664	1	FXA - 16288	30/01/2025 08:05	30/01/2025 09:55	Meio ambiente - Descarga Atmosférica	1
18689442	1	JUAU - 17036	30/01/2025 08:05	30/01/2025 17:08	Meio ambiente - Árvore ou Vegetação	1

18688404	1	ULAU - 16339	30/01/2025 08:06	30/01/2025 13:31	Meio ambiente - Descarga Atmosférica	1
18712489	1	PTUU - 15229	30/01/2025 08:07	30/01/2025 09:55	Não classificada	4
18687471	1	BCAD - 15109	30/01/2025 08:07	30/01/2025 09:40	Meio ambiente - Vento	1
18687237	1	ITMU - 15310	29/01/2025 10:52	30/01/2025 08:40	Meio ambiente - Descarga Atmosférica	4
18688733	1	COJ - 15305	30/01/2025 08:09	30/01/2025 14:53	Meio ambiente - Árvore ou Vegetação	7
18690450	1	CRF - 15355	30/01/2025 09:28	30/01/2025 09:41	Meio ambiente - Árvore ou Vegetação	516
18690451	1	CRF - 15355	30/01/2025 09:47	30/01/2025 15:20	Meio ambiente - Árvore ou Vegetação	128
18690452	1	CRF - 15355	31/01/2025 09:02	31/01/2025 09:08	Meio ambiente - Árvore ou Vegetação	516
18688847	1	LBD - 16305	29/01/2025 16:26	30/01/2025 15:11	Meio ambiente - Descarga Atmosférica	11
18687715	1	TOTU - 17072	30/01/2025 07:17	30/01/2025 10:48	Meio ambiente - Descarga Atmosférica	6
18687916	1	BCSQ - 17010	30/01/2025 08:10	30/01/2025 11:23	Meio ambiente - Árvore ou Vegetação	1
18690314	1	SDEU - 17085	30/01/2025 08:11	30/01/2025 21:20	Meio ambiente - Descarga Atmosférica	2
18687864	1	PSAU - 16323	30/01/2025 08:12	30/01/2025 11:01	Não classificada	168
18687864	2	PSAU - 16323	30/01/2025 08:12	30/01/2025 11:01	Não classificada	11
18687787	1	IGRU - 17030	30/01/2025 08:11	30/01/2025 10:55	Não classificada	6
18688897	1	TPCD - 17073	30/01/2025 08:12	30/01/2025 15:10	Meio ambiente - Descarga Atmosférica	1
18687423	1	INPD - 15316	30/01/2025 08:11	30/01/2025 09:22	Meio ambiente - Árvore ou Vegetação	1
18687578	1	TTD - 15192	30/01/2025 08:11	30/01/2025 10:06	Não classificada	24
18688169	1	LNT - 17035	30/01/2025 08:11	30/01/2025 12:14	Meio ambiente - Descarga Atmosférica	2
18688170	1	ORPU - 17045	30/01/2025 08:13	30/01/2025 12:29	Não classificada	13
18687386	1	MDI - 16307	29/01/2025 14:15	30/01/2025 09:15	Meio ambiente - Descarga Atmosférica	1
18690920	1	BRDD - 17067	30/01/2025 08:15	31/01/2025 10:33	Meio ambiente - Árvore ou Vegetação	1
18687525	1	PMSU - 17092	30/01/2025 08:15	30/01/2025 09:46	Meio ambiente - Descarga Atmosférica	1
18690764	1	MNN - 15273	30/01/2025 08:16	31/01/2025 10:33	Não classificada	2
18687426	1	JNUT - 17066	30/01/2025 08:16	30/01/2025 09:20	Meio ambiente - Descarga Atmosférica	1
18688552	1	SFIQ - 17065	30/01/2025 08:18	30/01/2025 14:05	Não classificada	1
18696148	1	VZPU - 15169	30/01/2025 08:18	01/02/2025 20:07	Meio ambiente - Descarga Atmosférica	6
18688172	1	CVED - 17064	30/01/2025 08:22	30/01/2025 11:21	Meio ambiente - Descarga Atmosférica	1
18689443	1	JFAU - 17086	30/01/2025 08:20	30/01/2025 17:07	Meio ambiente - Árvore ou Vegetação	1
18688171	1	MSO - 15269	30/01/2025 08:19	30/01/2025 12:08	Meio ambiente - Descarga Atmosférica	2
18687788	1	LUZU - 15284	30/01/2025 08:20	30/01/2025 10:58	Não classificada	6
18688898	1	CRF - 15355	30/01/2025 08:20	30/01/2025 15:25	Não classificada	1
18688305	1	AXAU - 17076	30/01/2025 08:29	30/01/2025 12:40	Não classificada	41
18688305	3	AXAU - 17076	30/01/2025 08:29	30/01/2025 13:10	Não classificada	224
18689444	1	PLOT - 16319	30/01/2025 08:21	30/01/2025 16:32	Meio ambiente - Descarga Atmosférica	48
18687427	1	CGAU - 15150	30/01/2025 08:21	30/01/2025 09:14	Não classificada	6
18714378	1	ILIU - 16291	30/01/2025 08:22	30/01/2025 10:47	Meio ambiente - Vento	1
18689624	1	PPUD - 15242	30/01/2025 08:22	30/01/2025 17:23	Meio ambiente - Descarga Atmosférica	2
18687527	1	PEB - 15249	30/01/2025 08:22	30/01/2025 09:53	Meio ambiente - Descarga Atmosférica	8
18688173	1	CMN - 16278	30/01/2025 08:23	30/01/2025 12:29	Meio ambiente - Vento	2
18687919	1	UHPT - 15186	30/01/2025 08:23	30/01/2025 11:19	Meio ambiente - Descarga Atmosférica	5
18688231	1	UHGF - 15191	30/01/2025 08:25	30/01/2025 12:41	Meio ambiente - Descarga Atmosférica	4
18687580	1	PYN - 15228	30/01/2025 08:25	30/01/2025 10:06	Meio ambiente - Descarga Atmosférica	2
18688462	1	PSOU - 15231	30/01/2025 08:24	30/01/2025 13:38	Meio ambiente - Descarga Atmosférica	1
18688174	1	SDEU - 17085	30/01/2025 08:28	30/01/2025 12:16	Meio ambiente - Árvore ou Vegetação	1
18688553	1	PMSD - 17049	30/01/2025 08:25	30/01/2025 14:10	Meio ambiente - Descarga Atmosférica	3
18687789	1	UNIT - 17083	30/01/2025 08:24	30/01/2025 10:52	Meio ambiente - Descarga Atmosférica	1
18687581	1	LPTU - 17032	30/01/2025 08:25	30/01/2025 09:56	Meio ambiente - Descarga Atmosférica	2
18688303	1	SLN - 15206	30/01/2025 08:24	30/01/2025 12:55	Meio ambiente - Árvore ou Vegetação	11
18691238	1	CUVD - 15349	29/01/2025 20:12	31/01/2025 11:57	Não classificada	1
18688405	1	CUVD - 15349	30/01/2025 08:06	30/01/2025 13:23	Não classificada	1
18714385	1	ITDD - 16294	30/01/2025 09:21	30/01/2025 10:56	Meio ambiente - Árvore ou Vegetação	358
18688350	1	TPCD - 17073	30/01/2025 08:26	30/01/2025 13:19	Meio ambiente - Descarga Atmosférica	2
18688554	1	UNIT - 17083	30/01/2025 08:45	30/01/2025 14:20	Meio ambiente - Árvore ou Vegetação	12
18687474	1	AXAU - 17076	30/01/2025 08:27	30/01/2025 09:38	Meio ambiente - Descarga Atmosférica	1
18687367	1	URAS - 16338	30/01/2025 08:27	30/01/2025 09:11	Não classificada	17
18709997	1	ULAE - 15180	30/01/2025 08:28	30/01/2025 11:50	Meio ambiente - Descarga Atmosférica	1
18688901	1	SLAU - 17071	30/01/2025 08:28	30/01/2025 14:56	Meio ambiente - Vento	1
18714382	1	FMA - 17055	30/01/2025 08:30	30/01/2025 10:46	Meio ambiente - Árvore ou Vegetação	1

18714383	1	ESR - 16287	30/01/2025 08:30	30/01/2025 22:55	Meio ambiente - Vento	83
18714383	2	ESR - 16287	30/01/2025 08:30	30/01/2025 22:55	Meio ambiente - Vento	20
18687920	1	LBD - 16305	30/01/2025 08:30	30/01/2025 11:15	Meio ambiente - Descarga Atmosférica	1
18752776	1	BSOT - 15141	30/01/2025 08:29	30/01/2025 17:39	Meio ambiente - Árvore ou Vegetação	1
18752777	1	BSOT - 15141	30/01/2025 08:29	30/01/2025 17:39	Meio ambiente - Árvore ou Vegetação	7
18752778	1	BSOT - 15141	30/01/2025 08:29	30/01/2025 17:39	Meio ambiente - Árvore ou Vegetação	1
18692395	1	BIIU - 17016	30/01/2025 08:29	31/01/2025 13:27	Não classificada	1
18692096	1	CEL - 15147	30/01/2025 08:29	31/01/2025 15:20	Meio ambiente - Descarga Atmosférica	1
18687584	1	BRDD - 17067	29/01/2025 21:26	30/01/2025 10:08	Meio ambiente - Árvore ou Vegetação	2
18692846	1	SLAU - 17071	30/01/2025 08:31	31/01/2025 17:33	Meio ambiente - Descarga Atmosférica	1
18688016	1	SRT - 16329	30/01/2025 08:31	30/01/2025 11:50	Meio ambiente - Descarga Atmosférica	1
18689448	1	JPIU - 15298	29/01/2025 22:14	30/01/2025 17:20	Meio ambiente - Vento	125
18689449	1	JPIU - 15298	30/01/2025 16:20	30/01/2025 17:20	Meio ambiente - Vento	74
18687343	1	COJ - 15305	29/01/2025 18:50	30/01/2025 09:05	Meio ambiente - Árvore ou Vegetação	10
18687343	2	COJ - 15305	29/01/2025 18:50	30/01/2025 09:05	Meio ambiente - Árvore ou Vegetação	24
18723205	1	CCHU - 15145	30/01/2025 12:00	30/01/2025 15:00	Meio ambiente - Árvore ou Vegetação	3
18688018	1	SLAT - 15208	29/01/2025 14:55	30/01/2025 12:17	Meio ambiente - Vento	45
18689079	1	BCSQ - 17010	30/01/2025 08:32	30/01/2025 15:42	Meio ambiente - Descarga Atmosférica	4
18687716	1	PSAU - 16323	30/01/2025 08:33	30/01/2025 10:27	Não classificada	16
18688464	1	BHBN - 17048	30/01/2025 08:32	30/01/2025 13:38	Não classificada	86
18687981	1	BCAD - 15109	30/01/2025 08:32	30/01/2025 11:30	Meio ambiente - Descarga Atmosférica	1
18690713	1	IUAU - 17031	30/01/2025 08:32	31/01/2025 09:45	Meio ambiente - Descarga Atmosférica	8
18690713	2	IUAU - 17031	30/01/2025 08:32	31/01/2025 09:45	Meio ambiente - Descarga Atmosférica	2
18688176	1	LAVD - 17034	30/01/2025 07:10	30/01/2025 09:36	Meio ambiente - Vento	3
18688352	1	PYN - 15228	30/01/2025 08:34	30/01/2025 13:16	Meio ambiente - Descarga Atmosférica	1
18690204	1	UNIT - 17083	30/01/2025 07:43	30/01/2025 20:29	Meio ambiente - Descarga Atmosférica	1
18690258	1	UNIT - 17083	30/01/2025 07:47	30/01/2025 21:13	Meio ambiente - Descarga Atmosférica	1
18687923	1	MAGU - 15282	30/01/2025 08:36	30/01/2025 11:13	Meio ambiente - Descarga Atmosférica	1
18687923	2	MAGU - 15282	30/01/2025 08:36	30/01/2025 11:13	Meio ambiente - Descarga Atmosférica	19
18690814	1	PTUU - 15229	30/01/2025 08:36	31/01/2025 10:15	Meio ambiente - Descarga Atmosférica	3
18688406	1	PRSU - 15239	30/01/2025 08:36	30/01/2025 13:21	Meio ambiente - Árvore ou Vegetação	7
18688232	1	IGPU - 16290	30/01/2025 08:36	30/01/2025 12:41	Meio ambiente - Descarga Atmosférica	1
18687531	1	SALU - 15217	29/01/2025 17:15	30/01/2025 10:11	Meio ambiente - Árvore ou Vegetação	5
18689655	1	PPS - 16315	30/01/2025 08:23	30/01/2025 17:45	Meio ambiente - Descarga Atmosférica	1
18687865	1	CNLU - 15164	30/01/2025 08:37	30/01/2025 11:03	Meio ambiente - Descarga Atmosférica	1
18687646	1	SER - 16332	30/01/2025 08:38	30/01/2025 10:19	Meio ambiente - Árvore ou Vegetação	1
18688353	1	UNIT - 17083	30/01/2025 08:38	30/01/2025 13:11	Meio ambiente - Descarga Atmosférica	6
18687791	1	UHMM - 15189	30/01/2025 08:38	30/01/2025 10:56	Meio ambiente - Árvore ou Vegetação	8
18690223	1	VGAU - 17089	30/01/2025 11:09	30/01/2025 13:31	Meio ambiente - Árvore ou Vegetação	199
18690224	1	VGAU - 17089	30/01/2025 16:02	30/01/2025 18:02	Meio ambiente - Árvore ou Vegetação	63
18687647	1	UHPT - 15186	30/01/2025 08:39	30/01/2025 10:14	Meio ambiente - Descarga Atmosférica	1
18689911	1	BMN - 15134	30/01/2025 08:39	30/01/2025 18:46	Meio ambiente - Árvore ou Vegetação	3
18714386	1	CGAU - 15150	30/01/2025 08:49	30/01/2025 10:40	Não classificada	4
18687792	1	OLV - 15255	30/01/2025 08:40	30/01/2025 10:52	Meio ambiente - Descarga Atmosférica	14
18688233	1	IJAU - 17061	30/01/2025 08:41	30/01/2025 12:41	Meio ambiente - Vento	18
18689081	1	JPIU - 15298	30/01/2025 08:43	30/01/2025 15:35	Não classificada	75
18689271	1	IUAU - 17031	30/01/2025 08:44	30/01/2025 16:22	Meio ambiente - Descarga Atmosférica	3
18687719	1	CRF - 15355	30/01/2025 08:45	30/01/2025 10:21	Meio ambiente - Árvore ou Vegetação	1
18688905	1	MUZD - 17044	30/01/2025 08:47	30/01/2025 15:12	Meio ambiente - Vento	1
18688735	1	CRDT - 15356	30/01/2025 08:47	30/01/2025 14:13	Meio ambiente - Descarga Atmosférica	7
18690360	1	CSN - 15352	30/01/2025 10:49	30/01/2025 13:53	Meio ambiente - Descarga Atmosférica	64
18689082	1	SLAT - 15208	30/01/2025 08:49	30/01/2025 15:28	Meio ambiente - Descarga Atmosférica	15
18689875	1	CEL - 15147	30/01/2025 08:48	30/01/2025 18:35	Não classificada	1
18688555	1	BCSQ - 17010	30/01/2025 08:48	30/01/2025 14:00	Meio ambiente - Descarga Atmosférica	5
18689830	1	LGT - 16304	30/01/2025 08:49	30/01/2025 18:29	Meio ambiente - Vento	15
18710002	1	PLOT - 16319	30/01/2025 08:51	31/01/2025 07:47	Meio ambiente - Descarga Atmosférica	1
18689764	1	PMSD - 17049	30/01/2025 08:51	30/01/2025 18:19	Não classificada	8
18689272	1	SLN - 15206	30/01/2025 08:51	30/01/2025 16:01	Meio ambiente - Árvore ou Vegetação	1

18714389	1	UHPT - 15186	29/01/2025 10:11	30/01/2025 09:06	Não classificada	1
18714390	2	UHPT - 15186	30/01/2025 09:02	30/01/2025 09:06	Não classificada	1
18714390	3	UHPT - 15186	30/01/2025 09:02	30/01/2025 09:06	Não classificada	1
18689876	1	MAGU - 15282	30/01/2025 08:52	30/01/2025 18:35	Meio ambiente - Vento	40
18689451	1	VCS - 17093	30/01/2025 08:52	30/01/2025 17:11	Meio ambiente - Descarga Atmosférica	1
18688177	1	MSO - 15269	30/01/2025 08:53	30/01/2025 12:25	Meio ambiente - Vento	3
18687869	1	AFNU - 17015	30/01/2025 08:54	30/01/2025 11:06	Meio ambiente - Vento	1
18688355	1	FCS - 15340	30/01/2025 08:54	30/01/2025 13:17	Meio ambiente - Árvore ou Vegetação	1
18688408	1	SDEU - 17085	30/01/2025 08:53	30/01/2025 13:31	Meio ambiente - Descarga Atmosférica	3
18687925	1	PTC - 15235	30/01/2025 09:13	30/01/2025 11:30	Meio ambiente - Descarga Atmosférica	69
18696349	1	ITMU - 15310	30/01/2025 08:55	30/01/2025 15:24	Meio ambiente - Descarga Atmosférica	1
18688737	1	PTUU - 15229	30/01/2025 08:55	30/01/2025 14:42	Meio ambiente - Descarga Atmosférica	4
18690094	1	MUT - 15266	30/01/2025 08:55	30/01/2025 19:48	Meio ambiente - Descarga Atmosférica	1
18714388	1	GPED - 15335	30/01/2025 08:56	30/01/2025 12:33	Meio ambiente - Descarga Atmosférica	4
18714388	2	GPED - 15335	30/01/2025 08:56	30/01/2025 12:33	Meio ambiente - Descarga Atmosférica	59
18689273	1	MOO - 17039	30/01/2025 08:56	30/01/2025 15:59	Meio ambiente - Descarga Atmosférica	1
18687569	1	BCSQ - 17010	30/01/2025 00:18	30/01/2025 09:57	Meio ambiente - Descarga Atmosférica	41
18687569	3	BCSQ - 17010	30/01/2025 00:18	30/01/2025 09:57	Meio ambiente - Descarga Atmosférica	8
18687569	4	BCSQ - 17010	30/01/2025 00:18	30/01/2025 09:57	Meio ambiente - Descarga Atmosférica	77
18688558	1	DMTU - 15346	30/01/2025 08:59	30/01/2025 14:12	Meio ambiente - Descarga Atmosférica	1
18688509	1	IUAU - 17031	30/01/2025 08:59	30/01/2025 13:58	Meio ambiente - Descarga Atmosférica	1
18691820	1	NVN - 15257	30/01/2025 09:00	31/01/2025 14:26	Não classificada	9
18690095	1	AETD - 17009	30/01/2025 09:00	30/01/2025 19:50	Meio ambiente - Descarga Atmosférica	3
18690766	1	BRDD - 17067	30/01/2025 09:01	31/01/2025 10:01	Meio ambiente - Vento	11
18687859	1	PEB - 15249	30/01/2025 07:46	30/01/2025 11:06	Meio ambiente - Árvore ou Vegetação	2
18687859	2	PEB - 15249	30/01/2025 07:46	30/01/2025 11:06	Meio ambiente - Árvore ou Vegetação	2
18714392	1	PSAU - 16323	30/01/2025 09:02	30/01/2025 10:24	Meio ambiente - Árvore ou Vegetação	3
18687547	1	BCAD - 15109	29/01/2025 14:26	30/01/2025 09:59	Meio ambiente - Árvore ou Vegetação	6
18688909	1	IPC - 15314	30/01/2025 09:04	30/01/2025 15:03	Meio ambiente - Descarga Atmosférica	1
18689454	1	JPIU - 15298	30/01/2025 09:03	30/01/2025 16:55	Não classificada	3
18689765	1	TSPU - 15193	30/01/2025 09:03	30/01/2025 18:18	Meio ambiente - Árvore ou Vegetação	1
18688642	1	IRO - 15312	30/01/2025 09:04	30/01/2025 14:16	Meio ambiente - Descarga Atmosférica	2
18688022	1	SDEU - 17085	30/01/2025 09:03	30/01/2025 11:49	Meio ambiente - Árvore ou Vegetação	1
18710038	1	CUVD - 15349	30/01/2025 09:04	30/01/2025 12:39	Não classificada	2
18687839	1	MFED - 15276	29/01/2025 19:26	30/01/2025 11:02	Meio ambiente - Vento	1
18714393	1	LBD - 16305	30/01/2025 09:05	02/02/2025 16:39	Meio ambiente - Descarga Atmosférica	1
18689629	1	PMSD - 17049	30/01/2025 09:06	30/01/2025 17:34	Meio ambiente - Descarga Atmosférica	1
18688409	1	PBD - 16324	30/01/2025 09:05	30/01/2025 13:27	Meio ambiente - Descarga Atmosférica	30
18687795	1	IUAU - 17031	30/01/2025 09:07	30/01/2025 10:50	Meio ambiente - Árvore ou Vegetação	2
18689832	1	UHMS - 17082	30/01/2025 09:07	30/01/2025 18:21	Meio ambiente - Vento	1
18694812	1	SLAU - 17071	30/01/2025 09:07	01/02/2025 13:31	Meio ambiente - Descarga Atmosférica	1
18691985	1	UNIT - 17083	30/01/2025 09:08	31/01/2025 15:12	Meio ambiente - Vento	1
18689084	1	BDPD - 15114	30/01/2025 09:09	30/01/2025 14:44	Meio ambiente - Vento	1
18688738	1	CSAU - 17020	30/01/2025 09:09	30/01/2025 14:30	Meio ambiente - Vento	1
18687653	1	PRRU - 15241	30/01/2025 09:11	30/01/2025 10:20	Meio ambiente - Árvore ou Vegetação	5
18690994	1	MUT - 15266	30/01/2025 09:11	31/01/2025 10:52	Meio ambiente - Descarga Atmosférica	2
18714396	1	MRND - 15270	30/01/2025 09:11	30/01/2025 10:24	Meio ambiente - Descarga Atmosférica	1
18714399	1	ESR - 16287	30/01/2025 09:19	30/01/2025 10:36	Meio ambiente - Descarga Atmosférica	8
18694672	1	SFIQ - 17065	30/01/2025 09:22	30/01/2025 09:25	Não classificada	52
18694672	2	SFIQ - 17065	30/01/2025 09:22	30/01/2025 09:25	Não classificada	3
18694672	3	SFIQ - 17065	30/01/2025 09:22	30/01/2025 09:25	Não classificada	570
18694673	1	SFIQ - 17065	30/01/2025 09:27	30/01/2025 14:36	Não classificada	1
18694673	2	SFIQ - 17065	30/01/2025 09:27	30/01/2025 14:36	Não classificada	109
18694673	3	SFIQ - 17065	30/01/2025 09:27	30/01/2025 14:57	Não classificada	52
18694673	4	SFIQ - 17065	30/01/2025 09:27	30/01/2025 14:57	Não classificada	2
18694673	5	SFIQ - 17065	30/01/2025 09:27	30/01/2025 14:57	Não classificada	434
18694673	6	SFIQ - 17065	30/01/2025 09:27	30/01/2025 17:34	Não classificada	27
18694674	1	SFIQ - 17065	30/01/2025 15:00	30/01/2025 15:25	Não classificada	1
18694674	2	SFIQ - 17065	30/01/2025 15:00	30/01/2025 15:25	Não classificada	109

18694674	3	SFIQ - 17065	30/01/2025 15:00	30/01/2025 17:12	Não classificada	52
18694674	4	SFIQ - 17065	30/01/2025 15:00	30/01/2025 17:12	Não classificada	2
18694674	5	SFIQ - 17065	30/01/2025 15:00	30/01/2025 17:12	Não classificada	434
18687534	1	SND - 15203	30/01/2025 09:10	30/01/2025 09:50	Meio ambiente - Descarga Atmosférica	1
18687868	1	IRO - 15312	30/01/2025 08:53	30/01/2025 11:11	Meio ambiente - Descarga Atmosférica	1
18688090	1	IRO - 15312	30/01/2025 09:14	30/01/2025 12:05	Meio ambiente - Descarga Atmosférica	1
18693132	1	PRRU - 15241	30/01/2025 09:14	31/01/2025 20:03	Meio ambiente - Descarga Atmosférica	1
18688264	1	CRL - 15354	30/01/2025 09:13	30/01/2025 12:52	Meio ambiente - Descarga Atmosférica	1
18688913	1	FCS - 15340	30/01/2025 09:28	30/01/2025 13:40	Meio ambiente - Árvore ou Vegetação	58
18688265	1	SLUD - 16327	30/01/2025 09:15	30/01/2025 12:52	Meio ambiente - Vento	5
18689426	1	SLAD - 16334	30/01/2025 05:56	30/01/2025 17:11	Meio ambiente - Descarga Atmosférica	10
18688746	1	LAVD - 17034	30/01/2025 04:35	30/01/2025 14:48	Meio ambiente - Vento	46
18688091	1	AUIU - 15647	30/01/2025 09:17	30/01/2025 11:53	Meio ambiente - Árvore ou Vegetação	4
18690528	1	BCAD - 15109	30/01/2025 09:17	31/01/2025 09:04	Meio ambiente - Descarga Atmosférica	1
18690528	2	BCAD - 15109	30/01/2025 09:17	31/01/2025 09:04	Meio ambiente - Descarga Atmosférica	1
18688910	1	SALU - 15217	30/01/2025 09:18	30/01/2025 15:23	Meio ambiente - Descarga Atmosférica	2
18714398	1	ORPU - 17045	30/01/2025 09:18	30/01/2025 12:43	Não classificada	3
18714404	1	RCA - 15223	29/01/2025 21:12	30/01/2025 10:43	Meio ambiente - Descarga Atmosférica	70
18688266	1	IUAU - 17031	30/01/2025 09:20	30/01/2025 12:48	Meio ambiente - Vento	83
18688631	1	AETD - 17009	30/01/2025 09:19	30/01/2025 17:22	Meio ambiente - Vento	3
18687585	1	URAT - 17075	30/01/2025 09:19	30/01/2025 10:05	Não classificada	17
18689275	1	JBT - 16295	30/01/2025 09:19	30/01/2025 16:20	Meio ambiente - Árvore ou Vegetação	27
18714402	1	IBTM - 16341	30/01/2025 09:21	30/01/2025 10:23	Meio ambiente - Árvore ou Vegetação	1
18714403	1	PTC - 15235	30/01/2025 09:22	30/01/2025 10:24	Não classificada	202
18688410	1	PSOU - 15231	30/01/2025 09:21	30/01/2025 13:20	Meio ambiente - Vento	2
18687987	1	BETC - 15115	30/01/2025 10:05	30/01/2025 11:57	Meio ambiente - Vento	141
18689085	1	BMO - 15135	30/01/2025 09:25	30/01/2025 15:52	Meio ambiente - Descarga Atmosférica	1
18688643	1	PRTD - 17074	30/01/2025 09:25	30/01/2025 14:21	Não classificada	1
18688912	1	BCAD - 15109	30/01/2025 09:24	30/01/2025 15:01	Meio ambiente - Descarga Atmosférica	2
18689632	1	UHGf - 15191	30/01/2025 09:26	30/01/2025 17:28	Meio ambiente - Vento	2
18688745	1	OLV - 15255	30/01/2025 09:26	30/01/2025 14:51	Meio ambiente - Descarga Atmosférica	4
18688356	1	PTC - 15235	30/01/2025 09:27	30/01/2025 13:08	Meio ambiente - Árvore ou Vegetação	1
18688356	2	PTC - 15235	30/01/2025 09:27	30/01/2025 13:08	Meio ambiente - Árvore ou Vegetação	2
18689457	1	TCSU - 15196	30/01/2025 09:27	30/01/2025 16:28	Meio ambiente - Descarga Atmosférica	1
18689877	1	CNLU - 15164	30/01/2025 09:26	30/01/2025 18:44	Meio ambiente - Descarga Atmosférica	10
18688268	1	IGRU - 17030	30/01/2025 09:28	30/01/2025 12:45	Meio ambiente - Descarga Atmosférica	5
18689656	1	BOED - 15137	30/01/2025 09:28	30/01/2025 17:52	Não classificada	1
18688471	1	TSPU - 15193	30/01/2025 10:31	30/01/2025 14:02	Meio ambiente - Árvore ou Vegetação	22
18688471	2	TSPU - 15193	30/01/2025 10:31	30/01/2025 14:02	Meio ambiente - Árvore ou Vegetação	1
18688188	1	PRSU - 15239	30/01/2025 02:54	30/01/2025 11:16	Meio ambiente - Árvore ou Vegetação	80
18688185	1	GVSD - 17070	30/01/2025 09:29	30/01/2025 12:24	Não classificada	8
18712491	1	BIU - 17016	30/01/2025 09:30	31/01/2025 08:21	Não classificada	1
18688414	1	PSAU - 16323	30/01/2025 09:30	30/01/2025 13:23	Não classificada	5
18690183	1	JPIU - 15298	30/01/2025 09:29	30/01/2025 20:35	Meio ambiente - Vento	3
18688914	1	COJ - 15305	30/01/2025 09:29	30/01/2025 15:20	Meio ambiente - Descarga Atmosférica	1
18690097	1	MCLQ - 17040	30/01/2025 09:42	30/01/2025 14:47	Meio ambiente - Árvore ou Vegetação	33
18714405	1	IGPU - 16290	30/01/2025 09:31	31/01/2025 01:45	Meio ambiente - Árvore ou Vegetação	44
18722533	1	BCV - 17013	29/01/2025 21:59	30/01/2025 10:03	Não classificada	2
18722533	2	BCV - 17013	29/01/2025 21:59	30/01/2025 10:03	Não classificada	31
18722533	3	BCV - 17013	29/01/2025 21:59	30/01/2025 10:03	Não classificada	99
18714410	1	RES - 15222	29/01/2025 18:07	30/01/2025 15:30	Meio ambiente - Árvore ou Vegetação	18
18688093	1	SDEU - 17085	30/01/2025 09:44	30/01/2025 11:07	Meio ambiente - Árvore ou Vegetação	16
18691139	1	SDED - 15215	30/01/2025 09:33	31/01/2025 11:19	Meio ambiente - Descarga Atmosférica	1
18688559	1	OLV - 15255	30/01/2025 09:33	30/01/2025 14:09	Meio ambiente - Vento	6
18691986	1	ILIU - 16291	30/01/2025 09:32	31/01/2025 15:03	Meio ambiente - Vento	3
18688186	1	PBD - 16324	30/01/2025 09:34	30/01/2025 12:27	Meio ambiente - Descarga Atmosférica	4
18689633	1	SDEU - 17085	30/01/2025 09:34	30/01/2025 17:18	Meio ambiente - Vento	1
18689277	1	CVED - 17064	30/01/2025 09:34	30/01/2025 16:22	Meio ambiente - Descarga Atmosférica	1
18688357	1	CGAU - 15150	30/01/2025 09:35	30/01/2025 13:11	Não classificada	50

18689657	1	VCS - 17093	30/01/2025 09:35	30/01/2025 17:45	Meio ambiente - Descarga Atmosférica	2
18688358	1	OLV - 15255	30/01/2025 09:36	30/01/2025 13:13	Meio ambiente - Vento	1
18688915	1	SEG - 17068	30/01/2025 09:36	30/01/2025 14:56	Meio ambiente - Descarga Atmosférica	4
18689461	1	PMSU - 17092	30/01/2025 09:35	30/01/2025 16:31	Não classificada	3
18689878	1	PRTU - 17057	30/01/2025 09:38	30/01/2025 18:36	Não classificada	1
18688749	1	BIIU - 17016	30/01/2025 09:38	30/01/2025 14:35	Meio ambiente - Descarga Atmosférica	41
18714408	1	PPUD - 15242	30/01/2025 09:38	30/01/2025 12:42	Meio ambiente - Descarga Atmosférica	7
18688645	2	BDM - 15113	30/01/2025 09:38	30/01/2025 14:21	Meio ambiente - Árvore ou Vegetação	34
18688645	3	BDM - 15113	30/01/2025 09:38	30/01/2025 14:21	Meio ambiente - Árvore ou Vegetação	61
18688916	1	ESR - 16287	30/01/2025 09:37	30/01/2025 15:06	Meio ambiente - Vento	2
18714407	1	UNIT - 17083	30/01/2025 09:37	30/01/2025 10:44	Meio ambiente - Vento	1
18714411	1	PTUU - 15229	30/01/2025 07:43	30/01/2025 11:04	Meio ambiente - Árvore ou Vegetação	1
18714412	1	PTUU - 15229	30/01/2025 09:59	30/01/2025 11:04	Meio ambiente - Árvore ou Vegetação	2
18689763	1	BETQ - 16266	30/01/2025 08:47	30/01/2025 18:02	Meio ambiente - Descarga Atmosférica	4
18688183	1	SGTU - 17062	30/01/2025 09:10	30/01/2025 12:24	Meio ambiente - Descarga Atmosférica	3
18687801	1	MOO - 17039	30/01/2025 09:39	30/01/2025 11:00	Meio ambiente - Árvore ou Vegetação	113
18705389	1	JFAU - 17086	29/01/2025 13:08	30/01/2025 17:49	Não classificada	9
18705389	2	JFAU - 17086	29/01/2025 13:08	05/02/2025 18:40	Não classificada	3
18705390	1	JFAU - 17086	31/01/2025 12:32	31/01/2025 17:01	Não classificada	9
18692570	1	LGT - 16304	30/01/2025 09:41	31/01/2025 17:00	Meio ambiente - Descarga Atmosférica	1
18691466	1	BBI - 17033	30/01/2025 09:41	31/01/2025 13:00	Meio ambiente - Árvore ou Vegetação	1
18688646	1	PRRU - 15241	30/01/2025 09:40	30/01/2025 14:15	Meio ambiente - Descarga Atmosférica	10
18689767	1	MTZ - 15267	30/01/2025 09:40	30/01/2025 18:00	Meio ambiente - Descarga Atmosférica	1
18689463	1	FXA - 16288	30/01/2025 09:42	30/01/2025 16:45	Não classificada	1
18688271	1	NLAQ - 17046	30/01/2025 07:11	30/01/2025 10:15	Meio ambiente - Vento	12
18688272	1	NLAQ - 17046	30/01/2025 10:02	30/01/2025 13:10	Meio ambiente - Vento	3
18689087	1	BDPD - 15114	30/01/2025 09:44	30/01/2025 15:46	Meio ambiente - Descarga Atmosférica	1
18689464	1	CRM - 17026	30/01/2025 09:45	30/01/2025 16:32	Meio ambiente - Vento	7
18710100	1	UHGF - 15191	30/01/2025 09:45	30/01/2025 13:34	Meio ambiente - Descarga Atmosférica	5
18710100	2	UHGF - 15191	30/01/2025 09:45	30/01/2025 13:34	Meio ambiente - Descarga Atmosférica	16
18690714	1	BHJT - 15126	30/01/2025 09:46	30/01/2025 16:15	Meio ambiente - Descarga Atmosférica	60
18688647	1	PIUD - 17054	30/01/2025 09:45	30/01/2025 14:17	Meio ambiente - Vento	54
18689088	1	CAQU - 15142	30/01/2025 09:46	30/01/2025 15:33	Meio ambiente - Vento	9
18714413	1	PNV - 17094	30/01/2025 10:03	30/01/2025 12:17	Meio ambiente - Descarga Atmosférica	80
18687874	1	SLAU - 17071	30/01/2025 09:47	30/01/2025 10:48	Meio ambiente - Descarga Atmosférica	1
18687705	1	MCLQ - 17040	30/01/2025 07:04	30/01/2025 10:28	Meio ambiente - Descarga Atmosférica	50
18692097	1	BBI - 17033	30/01/2025 09:49	31/01/2025 15:24	Meio ambiente - Descarga Atmosférica	1
18688309	1	MAGU - 15282	30/01/2025 09:49	30/01/2025 12:59	Não classificada	2
18689465	1	SLAT - 15208	30/01/2025 09:51	30/01/2025 16:25	Meio ambiente - Descarga Atmosférica	8
18688192	1	CRM - 17026	30/01/2025 09:50	30/01/2025 12:11	Não classificada	2
18692098	1	RES - 15222	30/01/2025 09:50	31/01/2025 15:23	Meio ambiente - Descarga Atmosférica	1
18688561	1	ANAD - 15101	30/01/2025 09:51	30/01/2025 14:12	Meio ambiente - Descarga Atmosférica	3
18688467	1	GHE - 17029	30/01/2025 09:00	30/01/2025 13:45	Meio ambiente - Árvore ou Vegetação	1
18692265	1	TSPU - 15193	30/01/2025 09:52	30/01/2025 14:59	Meio ambiente - Vento	19
18688096	1	PSOU - 15231	30/01/2025 08:16	30/01/2025 12:25	Meio ambiente - Vento	12
18693348	1	LAVD - 17034	30/01/2025 09:54	31/01/2025 21:24	Meio ambiente - Vento	1
18687876	1	UHMS - 17082	30/01/2025 09:54	30/01/2025 11:11	Meio ambiente - Descarga Atmosférica	6
18691716	1	BBI - 17033	30/01/2025 09:55	31/01/2025 13:53	Meio ambiente - Descarga Atmosférica	1
18691050	1	PRRU - 15241	30/01/2025 09:55	31/01/2025 10:59	Meio ambiente - Descarga Atmosférica	1
18688918	1	DSV - 16286	30/01/2025 09:57	30/01/2025 15:00	Meio ambiente - Vento	1
18688751	1	CITU - 17022	30/01/2025 09:57	30/01/2025 14:49	Meio ambiente - Descarga Atmosférica	1
18689089	1	SLAT - 15208	30/01/2025 09:59	30/01/2025 15:32	Meio ambiente - Descarga Atmosférica	1
18689469	1	NVC - 15655	30/01/2025 09:59	30/01/2025 17:06	Não classificada	13
18714419	1	JBT - 16295	29/01/2025 15:54	30/01/2025 23:50	Meio ambiente - Vento	1
18714419	1	LGT - 16304	29/01/2025 15:54	30/01/2025 23:50	Meio ambiente - Vento	112
18714419	2	LGT - 16304	29/01/2025 15:54	30/01/2025 23:50	Meio ambiente - Vento	1
18714419	3	LGT - 16304	29/01/2025 15:54	30/01/2025 23:50	Meio ambiente - Vento	2
18714420	1	LAVD - 17034	30/01/2025 05:27	30/01/2025 13:25	Meio ambiente - Árvore ou Vegetação	2
18714420	2	LAVD - 17034	30/01/2025 05:27	30/01/2025 13:25	Meio ambiente - Árvore ou Vegetação	4

18714420	3	LAVD - 17034	30/01/2025 05:27	30/01/2025 13:51	Meio ambiente - Árvore ou Vegetação	3
18714420	4	LAVD - 17034	30/01/2025 05:27	30/01/2025 13:51	Meio ambiente - Árvore ou Vegetação	25
18687992	1	GHE - 17029	30/01/2025 10:00	30/01/2025 11:33	Não classificada	2
18687992	2	GHE - 17029	30/01/2025 10:00	30/01/2025 11:33	Não classificada	3
18687992	3	GHE - 17029	30/01/2025 10:00	30/01/2025 11:33	Não classificada	13
18692332	1	CITU - 17022	30/01/2025 08:08	31/01/2025 16:10	Meio ambiente - Árvore ou Vegetação	27
18687690	1	UHMS - 17082	29/01/2025 18:25	30/01/2025 10:29	Meio ambiente - Árvore ou Vegetação	6
18691516	1	DDI - 17027	30/01/2025 10:03	31/01/2025 13:16	Meio ambiente - Vento	2
18688919	1	ILIU - 16291	30/01/2025 10:03	30/01/2025 15:03	Meio ambiente - Vento	12
18688755	1	PNV - 17094	30/01/2025 10:05	30/01/2025 14:46	Meio ambiente - Descarga Atmosférica	1
18691051	1	MAL - 15281	30/01/2025 10:04	31/01/2025 11:08	Meio ambiente - Vento	4
18689280	1	PNV - 17094	30/01/2025 10:07	30/01/2025 16:07	Meio ambiente - Descarga Atmosférica	1
18689472	1	AETD - 17009	30/01/2025 10:07	30/01/2025 16:38	Meio ambiente - Descarga Atmosférica	13
18689471	1	CRM - 17026	30/01/2025 10:06	30/01/2025 16:31	Meio ambiente - Descarga Atmosférica	1
18688273	1	UHPT - 15186	30/01/2025 10:07	30/01/2025 12:52	Meio ambiente - Vento	37
18714421	1	LAVD - 17034	29/01/2025 21:42	30/01/2025 16:40	Meio ambiente - Vento	1
18687704	1	GHE - 17029	30/01/2025 06:48	30/01/2025 10:31	Não classificada	1
18687704	2	GHE - 17029	30/01/2025 06:48	30/01/2025 10:31	Não classificada	43
18688921	1	PEB - 15249	30/01/2025 10:09	30/01/2025 14:57	Meio ambiente - Árvore ou Vegetação	3
18688195	1	BHSV - 15656	30/01/2025 10:09	30/01/2025 12:15	Não classificada	52
18688028	1	PRRU - 15241	30/01/2025 10:09	30/01/2025 11:44	Meio ambiente - Árvore ou Vegetação	1
18688196	1	JFAQ - 17081	30/01/2025 10:10	30/01/2025 12:17	Meio ambiente - Descarga Atmosférica	1
18688198	1	BHS - 17014	30/01/2025 10:12	30/01/2025 12:10	Meio ambiente - Descarga Atmosférica	1
18688360	1	CRL - 15354	30/01/2025 10:11	30/01/2025 13:13	Meio ambiente - Descarga Atmosférica	3
18688925	1	ITDD - 16294	30/01/2025 10:22	30/01/2025 14:30	Não classificada	11
18710103	1	IGRU - 17030	30/01/2025 10:13	30/01/2025 21:59	Meio ambiente - Vento	1
18694675	1	UNIT - 17083	30/01/2025 10:40	30/01/2025 16:30	Meio ambiente - Árvore ou Vegetação	10
18689094	1	LPTU - 17032	30/01/2025 10:28	30/01/2025 15:50	Meio ambiente - Vento	60
18691555	1	PEB - 15249	30/01/2025 10:14	31/01/2025 13:24	Meio ambiente - Árvore ou Vegetação	1
18688512	1	BCAD - 15109	30/01/2025 10:15	30/01/2025 13:56	Meio ambiente - Descarga Atmosférica	1
18722546	1	MAGT - 17037	30/01/2025 10:15	30/01/2025 20:21	Meio ambiente - Descarga Atmosférica	16
18688756	1	CRL - 15354	30/01/2025 10:16	30/01/2025 14:35	Meio ambiente - Descarga Atmosférica	3
18690363	1	IPC - 15314	30/01/2025 10:16	30/01/2025 21:34	Meio ambiente - Descarga Atmosférica	5
18688200	1	LAVD - 17034	29/01/2025 21:13	30/01/2025 11:58	Meio ambiente - Vento	8
18688513	1	LNT - 17035	30/01/2025 10:17	30/01/2025 13:58	Não classificada	3
18693446	1	SDEU - 17085	29/01/2025 18:38	31/01/2025 18:06	Meio ambiente - Vento	6
18690767	1	MNVD - 15272	30/01/2025 10:26	30/01/2025 11:27	Não classificada	464
18690767	2	MNVD - 15272	30/01/2025 10:26	30/01/2025 12:17	Não classificada	3
18690767	3	MNVD - 15272	30/01/2025 10:26	30/01/2025 12:17	Não classificada	1243
18690767	4	MNVD - 15272	30/01/2025 10:26	30/01/2025 12:17	Não classificada	1
18690767	5	MNVD - 15272	30/01/2025 10:26	30/01/2025 12:17	Não classificada	87
18690767	6	MNVD - 15272	30/01/2025 10:26	30/01/2025 13:11	Não classificada	162
18690767	7	MNVD - 15272	30/01/2025 10:26	30/01/2025 13:11	Não classificada	37
18690767	8	MNVD - 15272	30/01/2025 10:26	30/01/2025 17:41	Não classificada	84
18689095	1	PTHD - 15234	30/01/2025 10:26	30/01/2025 15:55	Meio ambiente - Vento	3
18688157	1	VCS - 17093	30/01/2025 06:15	30/01/2025 12:24	Meio ambiente - Vento	2
18720926	1	VCS - 17093	30/01/2025 06:38	30/01/2025 13:09	Meio ambiente - Vento	7
18690359	1	VCS - 17093	30/01/2025 06:42	30/01/2025 21:36	Meio ambiente - Descarga Atmosférica	5
18688083	1	VCS - 17093	30/01/2025 07:11	30/01/2025 11:57	Meio ambiente - Vento	2
18688347	1	VCS - 17093	30/01/2025 07:39	30/01/2025 13:15	Meio ambiente - Vento	1
18688302	1	VCS - 17093	30/01/2025 08:07	30/01/2025 12:56	Meio ambiente - Vento	6
18689283	1	BMN - 15134	30/01/2025 10:22	30/01/2025 16:24	Meio ambiente - Árvore ou Vegetação	1
18728534	1	SDEU - 17085	30/01/2025 06:01	30/01/2025 13:29	Não classificada	15
18728534	2	SDEU - 17085	30/01/2025 06:01	30/01/2025 13:29	Não classificada	25
18728534	3	SDEU - 17085	30/01/2025 06:01	30/01/2025 13:29	Não classificada	1
18728534	4	SDEU - 17085	30/01/2025 06:01	30/01/2025 13:29	Não classificada	26
18728534	5	SDEU - 17085	30/01/2025 06:01	03/02/2025 15:44	Não classificada	5
18728535	1	SDEU - 17085	31/01/2025 09:10	02/02/2025 13:30	Não classificada	15
18728535	2	SDEU - 17085	31/01/2025 09:10	02/02/2025 13:30	Não classificada	25

18728535	3	SDEU - 17085	31/01/2025 09:10	02/02/2025 13:30	Não classificada	1
18728535	4	SDEU - 17085	31/01/2025 09:10	02/02/2025 13:30	Não classificada	6
18688927	1	SND - 15203	30/01/2025 10:24	30/01/2025 15:16	Meio ambiente - Descarga Atmosférica	1
18692448	1	BBI - 17033	30/01/2025 10:31	31/01/2025 16:20	Meio ambiente - Árvore ou Vegetação	2
18689769	1	BMO - 15135	30/01/2025 10:55	30/01/2025 18:38	Meio ambiente - Árvore ou Vegetação	2
18714424	1	LGT - 16304	30/01/2025 10:25	31/01/2025 00:52	Meio ambiente - Árvore ou Vegetação	9
18688514	1	VZEU - 17091	30/01/2025 10:25	30/01/2025 13:55	Meio ambiente - Descarga Atmosférica	6
18688653	1	BHS - 17014	30/01/2025 10:26	30/01/2025 14:23	Meio ambiente - Vento	1
18688928	1	PRSU - 15239	30/01/2025 10:26	30/01/2025 14:58	Meio ambiente - Descarga Atmosférica	1
18714425	1	LBD - 16305	30/01/2025 10:25	02/02/2025 22:26	Meio ambiente - Descarga Atmosférica	20
18688099	1	BCSQ - 17010	30/01/2025 10:25	30/01/2025 11:54	Meio ambiente - Descarga Atmosférica	2
18689390	1	PBD - 16324	29/01/2025 08:59	30/01/2025 16:59	Meio ambiente - Descarga Atmosférica	3
18688929	1	SFIQ - 17065	30/01/2025 10:27	30/01/2025 15:22	Meio ambiente - Árvore ou Vegetação	1
18687937	1	IMRU - 17096	30/01/2025 10:27	30/01/2025 11:24	Meio ambiente - Descarga Atmosférica	2
18688361	1	SFIQ - 17065	30/01/2025 10:27	30/01/2025 13:07	Não classificada	19
18691240	2	BRDD - 17067	30/01/2025 10:27	31/01/2025 11:51	Meio ambiente - Descarga Atmosférica	2
18688201	1	MOO - 17039	30/01/2025 10:29	30/01/2025 12:19	Não classificada	12
18691987	1	JFAO - 16302	30/01/2025 09:57	31/01/2025 15:12	Meio ambiente - Árvore ou Vegetação	1
18688926	1	GVST - 15333	30/01/2025 10:23	30/01/2025 15:14	Não classificada	1
18690098	1	CSN - 15352	30/01/2025 10:30	30/01/2025 19:53	Meio ambiente - Vento	1
18714426	1	PRRU - 15241	30/01/2025 10:30	02/02/2025 13:37	Meio ambiente - Descarga Atmosférica	3
18690815	1	TCSD - 16336	29/01/2025 19:16	31/01/2025 10:41	Meio ambiente - Vento	23
18690815	2	TCSD - 16336	29/01/2025 19:16	31/01/2025 10:41	Meio ambiente - Vento	1
18687803	1	URAU - 17079	30/01/2025 08:03	30/01/2025 10:52	Não classificada	2
18687803	2	URAU - 17079	30/01/2025 08:03	30/01/2025 10:52	Não classificada	293
18714427	1	MOO - 17039	30/01/2025 10:34	30/01/2025 22:36	Meio ambiente - Descarga Atmosférica	1
18688474	1	SGTU - 17062	30/01/2025 10:34	30/01/2025 13:47	Meio ambiente - Árvore ou Vegetação	12
18692885	1	SLAU - 17071	30/01/2025 10:34	31/01/2025 18:10	Meio ambiente - Vento	1
18689285	1	AXAU - 17076	30/01/2025 10:34	30/01/2025 16:12	Não classificada	1
18687754	1	SDEU - 17085	29/01/2025 18:09	30/01/2025 11:00	Meio ambiente - Árvore ou Vegetação	3
18688659	1	ILIU - 16291	30/01/2025 10:57	30/01/2025 12:07	Meio ambiente - Árvore ou Vegetação	5
18688418	1	UHJS - 17080	30/01/2025 10:35	30/01/2025 13:28	Meio ambiente - Árvore ou Vegetação	1
18688658	1	SLAU - 17071	30/01/2025 10:35	30/01/2025 14:19	Meio ambiente - Árvore ou Vegetação	114
18714433	1	LGT - 16304	30/01/2025 10:44	30/01/2025 12:35	Meio ambiente - Vento	1060
18714433	2	LGT - 16304	30/01/2025 10:44	30/01/2025 15:41	Meio ambiente - Vento	924
18688475	1	ALSD - 17090	30/01/2025 10:37	30/01/2025 13:34	Não classificada	4
18691062	1	DDI - 17027	30/01/2025 10:37	31/01/2025 11:21	Meio ambiente - Árvore ou Vegetação	1
18689476	1	CGAU - 15150	30/01/2025 10:36	30/01/2025 16:35	Não classificada	3
18690100	1	COJ - 15305	30/01/2025 11:00	30/01/2025 11:46	Meio ambiente - Árvore ou Vegetação	133
18714428	1	IPC - 15314	30/01/2025 10:39	31/01/2025 07:11	Meio ambiente - Descarga Atmosférica	1
18690716	1	SFIQ - 17065	30/01/2025 10:38	31/01/2025 09:54	Não classificada	1
18689101	1	SLAU - 17071	30/01/2025 10:41	30/01/2025 15:51	Meio ambiente - Descarga Atmosférica	107
18689771	1	UNIT - 17083	30/01/2025 10:42	30/01/2025 18:10	Não classificada	1
18688703	1	SLAU - 17071	29/01/2025 17:58	30/01/2025 14:47	Não classificada	3
18693219	1	BHPM - 16275	29/01/2025 18:25	31/01/2025 20:54	Meio ambiente - Vento	12
18693220	1	BHPM - 16275	31/01/2025 18:54	31/01/2025 20:54	Meio ambiente - Vento	70
18714434	1	LPTU - 17032	30/01/2025 10:46	30/01/2025 12:32	Meio ambiente - Descarga Atmosférica	2
18689477	1	AXAU - 17076	30/01/2025 10:44	30/01/2025 16:40	Meio ambiente - Descarga Atmosférica	2
18688934	1	ADOD - 15095	30/01/2025 10:44	30/01/2025 15:16	Meio ambiente - Vento	13
18689102	1	PMSU - 17092	30/01/2025 10:44	30/01/2025 15:34	Meio ambiente - Árvore ou Vegetação	6
18690529	1	FXA - 16288	30/01/2025 10:44	31/01/2025 09:13	Não classificada	18
18690421	1	BCAD - 15109	30/01/2025 10:47	31/01/2025 08:34	Meio ambiente - Descarga Atmosférica	4
18690099	1	UNIT - 17083	30/01/2025 10:46	30/01/2025 19:57	Não classificada	1
18690595	1	RSS - 15219	30/01/2025 10:46	31/01/2025 09:26	Meio ambiente - Árvore ou Vegetação	9
18688894	1	JFAD - 16300	30/01/2025 07:58	30/01/2025 15:12	Meio ambiente - Vento	91
18690995	1	BIIU - 17016	30/01/2025 10:48	31/01/2025 10:24	Meio ambiente - Descarga Atmosférica	2
18689478	1	MRND - 15270	30/01/2025 10:48	30/01/2025 17:05	Meio ambiente - Descarga Atmosférica	1
18688101	1	CSAU - 17020	30/01/2025 06:37	30/01/2025 12:20	Meio ambiente - Vento	8
18709976	1	BCAD - 15109	30/01/2025 10:49	30/01/2025 14:45	Meio ambiente - Descarga Atmosférica	3

18689658	1	LBD - 16305	30/01/2025 10:50	30/01/2025 17:53	Meio ambiente - Descarga Atmosférica	10
18689479	1	PRSU - 15239	30/01/2025 10:53	30/01/2025 16:07	Meio ambiente - Descarga Atmosférica	5
18692099	1	SQNU - 17078	30/01/2025 10:52	31/01/2025 15:25	Meio ambiente - Árvore ou Vegetação	5
18688032	1	BCAD - 15109	30/01/2025 10:53	30/01/2025 11:49	Meio ambiente - Descarga Atmosférica	1
18689834	1	PMSD - 17049	30/01/2025 10:53	30/01/2025 18:27	Meio ambiente - Descarga Atmosférica	3
18710140	1	AXAU - 17076	30/01/2025 10:55	30/01/2025 23:38	Meio ambiente - Descarga Atmosférica	1
18714435	1	URAU - 17079	30/01/2025 10:54	30/01/2025 12:40	Meio ambiente - Vento	1
18688477	1	FRUU - 17058	30/01/2025 10:54	30/01/2025 13:45	Não classificada	71
18690101	1	MUZD - 17044	30/01/2025 10:54	30/01/2025 20:01	Meio ambiente - Vento	10
18690996	1	BDPD - 15114	30/01/2025 10:54	31/01/2025 10:55	Meio ambiente - Vento	1
18690315	1	RCA - 15223	30/01/2025 10:54	30/01/2025 21:21	Meio ambiente - Descarga Atmosférica	1
18690315	2	RCA - 15223	30/01/2025 10:54	30/01/2025 21:21	Meio ambiente - Descarga Atmosférica	19
18688661	1	TOTU - 17072	30/01/2025 10:54	30/01/2025 14:27	Não classificada	2
18707767	1	NPO - 15258	30/01/2025 11:03	30/01/2025 11:06	Meio ambiente - Árvore ou Vegetação	204
18707767	2	LAVD - 17034	30/01/2025 11:03	30/01/2025 11:06	Meio ambiente - Árvore ou Vegetação	3
18707767	2	NPO - 15258	30/01/2025 11:03	30/01/2025 11:06	Meio ambiente - Árvore ou Vegetação	3
18707767	3	NPO - 15258	30/01/2025 11:03	30/01/2025 12:17	Meio ambiente - Árvore ou Vegetação	710
18707767	4	NPO - 15258	30/01/2025 11:03	30/01/2025 12:17	Meio ambiente - Árvore ou Vegetação	63
18707767	5	NPO - 15258	30/01/2025 11:03	30/01/2025 12:20	Meio ambiente - Árvore ou Vegetação	11
18707767	6	NPO - 15258	30/01/2025 11:03	30/01/2025 12:20	Meio ambiente - Árvore ou Vegetação	156
18707767	7	NPO - 15258	30/01/2025 11:03	30/01/2025 14:48	Meio ambiente - Árvore ou Vegetação	8
18707767	8	NPO - 15258	30/01/2025 11:03	30/01/2025 14:48	Meio ambiente - Árvore ou Vegetação	15
18707767	9	NPO - 15258	30/01/2025 11:03	02/02/2025 16:25	Meio ambiente - Árvore ou Vegetação	3
18707772	1	NPO - 15258	30/01/2025 18:33	30/01/2025 18:38	Meio ambiente - Árvore ou Vegetação	19
18707772	2	NPO - 15258	30/01/2025 18:33	30/01/2025 18:38	Meio ambiente - Árvore ou Vegetação	171
18690816	1	SLAU - 17071	30/01/2025 10:58	31/01/2025 10:18	Meio ambiente - Vento	1
18691467	1	MUT - 15266	29/01/2025 23:42	30/01/2025 12:06	Meio ambiente - Árvore ou Vegetação	17
18691467	2	MUT - 15266	29/01/2025 23:42	30/01/2025 12:06	Meio ambiente - Árvore ou Vegetação	14
18691467	3	MUT - 15266	29/01/2025 23:42	30/01/2025 12:06	Meio ambiente - Árvore ou Vegetação	2
18691467	4	MUT - 15266	29/01/2025 23:42	31/01/2025 13:00	Meio ambiente - Árvore ou Vegetação	4
18691467	5	MUT - 15266	29/01/2025 23:42	31/01/2025 13:00	Meio ambiente - Árvore ou Vegetação	1
18688936	1	CRM - 17026	30/01/2025 10:59	30/01/2025 15:00	Meio ambiente - Vento	1
18688935	1	PTC - 15235	30/01/2025 10:59	30/01/2025 14:57	Não classificada	2
18689968	1	ADOD - 15095	30/01/2025 11:00	30/01/2025 19:12	Meio ambiente - Vento	4
18687963	1	UHGf - 15191	29/01/2025 18:38	30/01/2025 11:37	Não classificada	48
18688419	1	CSAU - 17020	30/01/2025 11:03	30/01/2025 13:32	Meio ambiente - Vento	1
18688364	1	PEB - 15249	30/01/2025 11:02	30/01/2025 13:16	Meio ambiente - Vento	1
18688280	1	IANU - 15651	30/01/2025 11:03	30/01/2025 12:46	Meio ambiente - Vento	4
18699042	1	BSOT - 15141	30/01/2025 08:48	03/02/2025 16:34	Meio ambiente - Árvore ou Vegetação	1
18688207	1	NVSU - 17053	30/01/2025 11:06	30/01/2025 12:22	Meio ambiente - Árvore ou Vegetação	1
18688207	2	NVSU - 17053	30/01/2025 11:06	30/01/2025 12:22	Meio ambiente - Árvore ou Vegetação	1
18714439	1	SLAU - 17071	30/01/2025 08:43	30/01/2025 13:50	Meio ambiente - Vento	3
18693314	1	SLUU - 16326	30/01/2025 06:57	31/01/2025 19:12	Meio ambiente - Árvore ou Vegetação	9
18693314	2	SLUU - 16326	30/01/2025 06:57	31/01/2025 19:12	Meio ambiente - Árvore ou Vegetação	39
18693314	3	SLUU - 16326	30/01/2025 06:57	31/01/2025 19:12	Meio ambiente - Árvore ou Vegetação	4
18688368	1	MSO - 15269	30/01/2025 11:07	30/01/2025 13:45	Meio ambiente - Vento	3
18688367	1	DDI - 17027	30/01/2025 11:07	30/01/2025 13:16	Não classificada	2
18688518	1	BMO - 15135	30/01/2025 11:07	30/01/2025 13:55	Não classificada	171
18688938	1	AOR - 15102	30/01/2025 11:07	30/01/2025 15:22	Não classificada	1
18690922	1	JFAQ - 17081	30/01/2025 11:09	31/01/2025 10:35	Meio ambiente - Descarga Atmosférica	1
18688313	1	BCAD - 15109	30/01/2025 11:09	30/01/2025 13:00	Meio ambiente - Árvore ou Vegetação	6
18687805	2	DVLD - 17023	30/01/2025 09:10	30/01/2025 11:22	Não classificada	970
18688478	1	SLAT - 15208	30/01/2025 11:10	30/01/2025 13:44	Meio ambiente - Vento	50
18688208	1	BCAD - 15109	30/01/2025 11:10	30/01/2025 12:25	Meio ambiente - Descarga Atmosférica	1
18689609	1	UNIT - 17083	29/01/2025 18:35	30/01/2025 17:33	Meio ambiente - Descarga Atmosférica	9
18689107	1	PMSU - 17092	30/01/2025 11:13	30/01/2025 15:28	Meio ambiente - Vento	3
18693524	1	SGS - 16331	30/01/2025 11:13	31/01/2025 22:22	Não classificada	2
18689481	1	CMH - 17021	30/01/2025 11:14	30/01/2025 16:47	Meio ambiente - Descarga Atmosférica	1
18696085	1	ILIU - 16291	30/01/2025 11:08	01/02/2025 19:50	Não classificada	2

18689108	1	ESR - 16287	30/01/2025 11:15	30/01/2025 15:35	Meio ambiente - Descarga Atmosférica	24
18688519	1	SDEU - 17085	30/01/2025 11:15	30/01/2025 13:50	Meio ambiente - Árvore ou Vegetação	1
18688081	1	ULAU - 16339	30/01/2025 06:53	30/01/2025 12:01	Meio ambiente - Vento	1
18689109	1	MCLQ - 17040	30/01/2025 11:16	30/01/2025 15:40	Meio ambiente - Descarga Atmosférica	10
18689289	1	IBYD - 15327	30/01/2025 11:17	30/01/2025 15:56	Meio ambiente - Descarga Atmosférica	1
18689637	1	SFIQ - 17065	30/01/2025 11:17	30/01/2025 17:42	Não classificada	1
18712362	1	SLN - 15206	30/01/2025 11:17	30/01/2025 12:37	Não classificada	1
18690923	1	CNLU - 15164	30/01/2025 11:16	31/01/2025 10:10	Meio ambiente - Descarga Atmosférica	1
18688020	1	ILIU - 16291	30/01/2025 08:57	30/01/2025 11:51	Meio ambiente - Descarga Atmosférica	4
18688940	1	BSOT - 15141	30/01/2025 11:18	30/01/2025 15:10	Meio ambiente - Descarga Atmosférica	1
18692512	1	SLAU - 17071	30/01/2025 11:19	31/01/2025 16:45	Meio ambiente - Árvore ou Vegetação	2
18688079	1	IGRU - 17030	30/01/2025 06:42	30/01/2025 12:00	Meio ambiente - Vento	70
18688079	2	IGRU - 17030	30/01/2025 06:42	30/01/2025 12:00	Meio ambiente - Vento	22
18730710	1	AETD - 17009	30/01/2025 11:28	30/01/2025 16:38	Meio ambiente - Vento	115
18730710	2	AETD - 17009	30/01/2025 11:28	30/01/2025 17:15	Meio ambiente - Vento	3
18730710	3	AETD - 17009	30/01/2025 11:28	30/01/2025 17:15	Meio ambiente - Vento	156
18730710	4	AETD - 17009	30/01/2025 11:28	30/01/2025 17:15	Meio ambiente - Vento	23
18730710	5	AETD - 17009	30/01/2025 11:28	30/01/2025 17:15	Meio ambiente - Vento	2
18730711	1	AETD - 17009	30/01/2025 17:57	30/01/2025 18:06	Meio ambiente - Vento	115
18689773	1	URAT - 17075	30/01/2025 11:25	30/01/2025 18:14	Não classificada	10
18714443	1	BCAD - 15109	30/01/2025 11:25	30/01/2025 13:55	Meio ambiente - Árvore ou Vegetação	1
18690317	1	UHPT - 15186	30/01/2025 12:53	30/01/2025 15:38	Meio ambiente - Árvore ou Vegetação	334
18688370	1	ACSU - 15094	30/01/2025 11:27	30/01/2025 13:11	Meio ambiente - Árvore ou Vegetação	1
18690160	1	BHSV - 15656	29/01/2025 16:56	30/01/2025 20:29	Meio ambiente - Descarga Atmosférica	1
18690160	1	SLUD - 16327	29/01/2025 16:56	30/01/2025 20:29	Meio ambiente - Descarga Atmosférica	19
18689113	1	PMSU - 17092	30/01/2025 11:28	30/01/2025 15:48	Meio ambiente - Árvore ou Vegetação	1
18688663	1	ULAE - 15180	30/01/2025 11:30	30/01/2025 14:21	Não classificada	206
18692513	1	SLAU - 17071	30/01/2025 11:30	31/01/2025 16:39	Meio ambiente - Descarga Atmosférica	1
18689115	1	BCAD - 15109	30/01/2025 11:33	30/01/2025 15:49	Meio ambiente - Descarga Atmosférica	1
18714445	1	ANAD - 15101	30/01/2025 11:34	30/01/2025 13:47	Meio ambiente - Descarga Atmosférica	5
18688075	1	IRO - 15312	30/01/2025 05:13	30/01/2025 12:05	Meio ambiente - Descarga Atmosférica	31
18689293	1	STV - 17063	30/01/2025 11:38	30/01/2025 16:21	Meio ambiente - Descarga Atmosférica	1
18689294	1	SRS - 17060	30/01/2025 11:39	30/01/2025 16:06	Meio ambiente - Vento	23
18710144	1	BIIU - 17016	30/01/2025 11:40	31/01/2025 16:44	Meio ambiente - Vento	1
18691399	1	CMD - 15158	30/01/2025 11:41	31/01/2025 12:42	Meio ambiente - Descarga Atmosférica	1
18688766	1	PTID - 17052	30/01/2025 11:41	30/01/2025 14:34	Meio ambiente - Árvore ou Vegetação	3
18733462	1	PEB - 15249	29/01/2025 20:55	30/01/2025 12:41	Meio ambiente - Vento	107
18733462	2	PEB - 15249	29/01/2025 20:55	30/01/2025 18:09	Meio ambiente - Vento	2
18733462	3	PEB - 15249	29/01/2025 20:55	30/01/2025 18:09	Meio ambiente - Vento	247
18733462	4	PEB - 15249	29/01/2025 20:55	30/01/2025 18:49	Meio ambiente - Vento	10
18733462	5	PEB - 15249	29/01/2025 20:55	30/01/2025 19:27	Meio ambiente - Vento	1
18733462	6	PEB - 15249	29/01/2025 20:55	30/01/2025 19:27	Meio ambiente - Vento	311
18733462	7	PEB - 15249	29/01/2025 20:55	31/01/2025 14:15	Meio ambiente - Vento	13
18733463	1	PEB - 15249	30/01/2025 13:40	30/01/2025 16:56	Meio ambiente - Vento	18
18733463	2	PEB - 15249	30/01/2025 13:40	30/01/2025 19:32	Meio ambiente - Vento	63
18733463	3	PEB - 15249	30/01/2025 13:40	01/02/2025 10:12	Meio ambiente - Vento	26
18733464	1	PEB - 15249	30/01/2025 19:45	30/01/2025 20:54	Meio ambiente - Vento	18
18733464	2	PEB - 15249	30/01/2025 19:45	31/01/2025 10:18	Meio ambiente - Vento	12
18733464	3	PEB - 15249	30/01/2025 19:45	31/01/2025 19:42	Meio ambiente - Vento	51
18733465	1	PEB - 15249	31/01/2025 13:39	31/01/2025 14:53	Meio ambiente - Vento	18
18733465	2	PEB - 15249	31/01/2025 13:39	31/01/2025 19:42	Meio ambiente - Vento	12
18690227	1	TCSD - 16336	30/01/2025 11:51	30/01/2025 14:49	Meio ambiente - Árvore ou Vegetação	54
18690227	1	VGAU - 17089	30/01/2025 11:51	30/01/2025 14:49	Meio ambiente - Árvore ou Vegetação	1062
18689639	1	SND - 15203	30/01/2025 11:42	30/01/2025 17:37	Meio ambiente - Descarga Atmosférica	1
18689120	1	CLHU - 17095	30/01/2025 11:43	30/01/2025 15:43	Não classificada	2
18690422	1	LAVD - 17034	30/01/2025 11:43	31/01/2025 08:34	Meio ambiente - Descarga Atmosférica	1
18714448	1	SLUD - 16327	30/01/2025 08:17	31/01/2025 01:15	Meio ambiente - Vento	67
18692333	1	ITDD - 16294	30/01/2025 11:50	31/01/2025 16:00	Meio ambiente - Vento	9
18727800	1	CRM - 17026	30/01/2025 11:49	30/01/2025 11:57	Meio ambiente - Vento	2

18727800	2	CRM - 17026	30/01/2025 11:49	30/01/2025 16:23	Meio ambiente - Vento	1
18727800	3	CRM - 17026	30/01/2025 11:49	30/01/2025 16:44	Meio ambiente - Vento	6
18727801	1	CRM - 17026	31/01/2025 21:37	31/01/2025 21:46	Meio ambiente - Vento	1
18688944	1	VCS - 17093	30/01/2025 11:44	30/01/2025 14:52	Meio ambiente - Vento	1
18730897	1	IGRU - 17030	29/01/2025 19:52	30/01/2025 12:28	Meio ambiente - Descarga Atmosférica	10
18688423	1	BCV - 17013	30/01/2025 11:45	30/01/2025 13:29	Não classificada	187
18691604	1	SLAT - 15208	30/01/2025 11:46	31/01/2025 13:40	Meio ambiente - Árvore ou Vegetação	1
18689296	1	PPS - 16315	30/01/2025 11:45	30/01/2025 16:20	Meio ambiente - Descarga Atmosférica	217
18689661	1	IIGU - 15319	30/01/2025 11:45	30/01/2025 17:52	Meio ambiente - Árvore ou Vegetação	8
18693045	1	CSN - 15352	30/01/2025 11:46	31/01/2025 19:29	Meio ambiente - Vento	1
18714450	1	PMSU - 17092	30/01/2025 12:49	30/01/2025 19:04	Meio ambiente - Descarga Atmosférica	6
18689662	1	BBI - 17033	30/01/2025 11:49	30/01/2025 17:33	Meio ambiente - Árvore ou Vegetação	6
18688372	1	PMSD - 17049	30/01/2025 11:50	30/01/2025 13:15	Meio ambiente - Descarga Atmosférica	1
18714451	2	PTE - 17056	30/01/2025 09:50	30/01/2025 13:58	Não classificada	39
18688736	1	BBI - 17033	30/01/2025 08:49	30/01/2025 13:23	Meio ambiente - Descarga Atmosférica	1
18688354	1	BBI - 17033	30/01/2025 08:41	30/01/2025 13:12	Meio ambiente - Descarga Atmosférica	1
18691052	1	FMA - 17055	30/01/2025 11:59	31/01/2025 11:24	Meio ambiente - Vento	2
18714447	1	CEMT - 16283	30/01/2025 11:52	30/01/2025 13:54	Meio ambiente - Vento	9
18714446	1	CSN - 15352	30/01/2025 11:52	30/01/2025 13:35	Meio ambiente - Árvore ou Vegetação	1
18690168	1	SND - 15203	30/01/2025 11:52	30/01/2025 20:20	Meio ambiente - Descarga Atmosférica	1
18714452	1	PMSD - 17049	30/01/2025 06:43	30/01/2025 19:34	Não classificada	10
18689640	1	MAL - 15281	30/01/2025 11:27	30/01/2025 16:40	Meio ambiente - Árvore ou Vegetação	1
18688103	1	SDEU - 17085	30/01/2025 12:05	30/01/2025 12:27	Meio ambiente - Vento	1
18714449	1	IRO - 15312	30/01/2025 11:55	30/01/2025 13:35	Não classificada	1
18689123	1	RES - 15222	29/01/2025 14:12	30/01/2025 16:11	Meio ambiente - Árvore ou Vegetação	28
18689123	2	RES - 15222	29/01/2025 14:12	30/01/2025 16:11	Meio ambiente - Árvore ou Vegetação	17
18689488	1	UHMS - 17082	30/01/2025 11:57	30/01/2025 16:37	Meio ambiente - Descarga Atmosférica	1
18688481	1	CPG - 17017	30/01/2025 10:38	30/01/2025 12:09	Meio ambiente - Árvore ou Vegetação	1
18688482	1	CPG - 17017	30/01/2025 12:35	30/01/2025 13:58	Meio ambiente - Árvore ou Vegetação	32
18689969	1	CITU - 17022	30/01/2025 11:59	30/01/2025 19:14	Não classificada	22
18688770	1	FCS - 15340	30/01/2025 11:59	30/01/2025 14:36	Não classificada	1
18714453	1	SLUD - 16327	29/01/2025 16:36	30/01/2025 13:45	Meio ambiente - Vento	71
18714454	1	BHSV - 15656	30/01/2025 08:13	30/01/2025 13:45	Meio ambiente - Vento	6
18714454	1	SLUD - 16327	30/01/2025 08:13	30/01/2025 13:45	Meio ambiente - Vento	209
18714455	1	BHSV - 15656	30/01/2025 13:53	30/01/2025 13:58	Meio ambiente - Vento	6
18714455	1	SLUD - 16327	30/01/2025 13:53	30/01/2025 13:58	Meio ambiente - Vento	280
18689078	1	IPC - 15314	30/01/2025 08:31	30/01/2025 15:26	Meio ambiente - Descarga Atmosférica	1
18688903	1	IPC - 15314	30/01/2025 08:35	30/01/2025 15:06	Meio ambiente - Descarga Atmosférica	1
18689391	1	PLOT - 16319	29/01/2025 09:56	30/01/2025 16:37	Meio ambiente - Vento	14
18689489	1	SDED - 15215	30/01/2025 12:00	30/01/2025 17:12	Meio ambiente - Descarga Atmosférica	2
18688483	1	SDEU - 17085	29/01/2025 17:27	30/01/2025 12:58	Meio ambiente - Descarga Atmosférica	3
18688483	2	SDEU - 17085	29/01/2025 17:27	30/01/2025 14:02	Meio ambiente - Descarga Atmosférica	3
18688274	1	PIUD - 17054	30/01/2025 10:09	30/01/2025 12:46	Não classificada	7
18688374	1	PSOU - 15231	30/01/2025 12:01	30/01/2025 13:14	Meio ambiente - Descarga Atmosférica	1
18688283	1	SFIQ - 17065	30/01/2025 12:01	30/01/2025 12:52	Meio ambiente - Descarga Atmosférica	3
18689776	1	RSS - 15219	30/01/2025 12:02	30/01/2025 18:01	Não classificada	13
18689776	2	RSS - 15219	30/01/2025 12:02	30/01/2025 18:01	Não classificada	5
18689663	1	BMN - 15134	30/01/2025 12:03	30/01/2025 17:55	Não classificada	8
18688234	1	SLUU - 16326	30/01/2025 08:54	30/01/2025 12:33	Meio ambiente - Descarga Atmosférica	4
18688949	1	PMSU - 17092	30/01/2025 12:04	30/01/2025 14:35	Meio ambiente - Árvore ou Vegetação	1
18689777	1	MRND - 15270	30/01/2025 12:04	30/01/2025 18:16	Meio ambiente - Descarga Atmosférica	1
18690205	1	BHS - 17014	30/01/2025 12:06	30/01/2025 20:52	Meio ambiente - Vento	3
18692335	1	NVN - 15257	30/01/2025 12:08	31/01/2025 15:56	Não classificada	1
18689490	1	PRSU - 15239	30/01/2025 12:08	30/01/2025 16:56	Meio ambiente - Árvore ou Vegetação	7
18689303	1	PIUD - 17054	30/01/2025 12:08	30/01/2025 15:59	Meio ambiente - Árvore ou Vegetação	1
18689304	1	CITU - 17022	30/01/2025 12:16	30/01/2025 16:08	Meio ambiente - Descarga Atmosférica	1
18699645	1	UHMS - 17082	30/01/2025 12:11	30/01/2025 17:10	Não classificada	1
18688318	1	BCAD - 15109	30/01/2025 12:12	30/01/2025 13:05	Meio ambiente - Descarga Atmosférica	4
18693734	1	VZPU - 15169	30/01/2025 12:12	31/01/2025 19:56	Meio ambiente - Árvore ou Vegetação	1

18714457	1	SRS - 17060	30/01/2025 07:14	30/01/2025 13:11	Meio ambiente - Árvore ou Vegetação	45
18714457	2	SRS - 17060	30/01/2025 07:14	30/01/2025 15:58	Meio ambiente - Árvore ou Vegetação	20
18689881	1	GVSD - 17070	30/01/2025 12:14	30/01/2025 18:42	Meio ambiente - Árvore ou Vegetação	3
18688304	1	FXA - 16288	30/01/2025 08:30	30/01/2025 12:57	Não classificada	23
18710146	1	LAVD - 17034	30/01/2025 12:15	30/01/2025 14:17	Meio ambiente - Vento	1
18693243	1	VGAU - 17089	30/01/2025 12:27	30/01/2025 14:22	Não classificada	303
18693243	2	VGAU - 17089	30/01/2025 12:27	30/01/2025 14:22	Não classificada	3
18693243	3	VGAU - 17089	30/01/2025 12:27	30/01/2025 15:30	Não classificada	70
18693243	4	VGAU - 17089	30/01/2025 12:27	30/01/2025 15:30	Não classificada	40
18693243	5	VGAU - 17089	30/01/2025 12:27	30/01/2025 16:34	Não classificada	39
18693243	6	VGAU - 17089	30/01/2025 12:27	30/01/2025 16:34	Não classificada	6
18693244	3	VGAU - 17089	30/01/2025 15:28	30/01/2025 15:41	Não classificada	303
18693244	4	VGAU - 17089	30/01/2025 15:28	30/01/2025 15:41	Não classificada	3
18714458	1	UHTM - 15182	30/01/2025 08:16	31/01/2025 13:23	Meio ambiente - Vento	1
18714458	2	UHTM - 15182	30/01/2025 08:16	01/02/2025 18:35	Meio ambiente - Vento	3
18714458	3	UHTM - 15182	30/01/2025 08:16	01/02/2025 18:35	Meio ambiente - Vento	66
18714458	4	UHTM - 15182	30/01/2025 08:16	01/02/2025 18:35	Meio ambiente - Vento	21
18714459	1	PMSD - 17049	29/01/2025 18:23	30/01/2025 20:06	Meio ambiente - Descarga Atmosférica	1
18714459	2	PMSD - 17049	29/01/2025 18:23	30/01/2025 20:06	Meio ambiente - Descarga Atmosférica	15
18689494	1	LPTU - 17032	30/01/2025 12:21	30/01/2025 17:17	Meio ambiente - Árvore ou Vegetação	2
18688774	1	UHJS - 17080	30/01/2025 12:20	30/01/2025 14:32	Meio ambiente - Árvore ou Vegetação	3
18688952	1	VZEU - 17091	30/01/2025 12:23	30/01/2025 15:10	Meio ambiente - Descarga Atmosférica	2
18714456	1	UHTM - 15182	30/01/2025 12:24	02/02/2025 10:53	Não classificada	1
18689970	1	UHPT - 15186	30/01/2025 12:24	30/01/2025 19:17	Meio ambiente - Vento	2
18688953	1	ULAE - 15180	30/01/2025 12:24	30/01/2025 15:12	Meio ambiente - Árvore ou Vegetação	1
18688502	1	CSAU - 17020	29/01/2025 20:09	30/01/2025 13:52	Meio ambiente - Descarga Atmosférica	1
18689636	1	CMID - 17019	30/01/2025 10:59	30/01/2025 17:38	Meio ambiente - Descarga Atmosférica	1
18689129	1	IGRU - 17030	30/01/2025 12:26	30/01/2025 15:37	Meio ambiente - Descarga Atmosférica	1
18720533	1	BCSQ - 17010	30/01/2025 12:26	30/01/2025 17:26	Meio ambiente - Descarga Atmosférica	5
18688343	1	ESR - 16287	30/01/2025 06:59	30/01/2025 13:19	Meio ambiente - Árvore ou Vegetação	9
18690103	1	SER - 16332	30/01/2025 12:27	30/01/2025 20:04	Meio ambiente - Descarga Atmosférica	2
18689666	1	PSOU - 15231	30/01/2025 12:27	30/01/2025 17:52	Meio ambiente - Árvore ou Vegetação	1
18689665	1	ILIU - 16291	30/01/2025 12:27	30/01/2025 17:38	Meio ambiente - Vento	3
18689665	2	ILIU - 16291	30/01/2025 12:27	30/01/2025 17:38	Meio ambiente - Vento	29
18689495	1	IBYD - 15327	30/01/2025 12:27	30/01/2025 16:32	Meio ambiente - Descarga Atmosférica	16
18688779	1	RBST - 15225	30/01/2025 12:29	30/01/2025 14:38	Meio ambiente - Árvore ou Vegetação	4
18693890	1	VZPU - 15169	30/01/2025 12:28	01/02/2025 07:41	Meio ambiente - Vento	1
18721408	1	PEB - 15249	30/01/2025 12:28	31/01/2025 11:32	Meio ambiente - Descarga Atmosférica	1
18691140	1	CMD - 15158	30/01/2025 12:30	31/01/2025 11:32	Meio ambiente - Descarga Atmosférica	4
18689051	1	NOG - 15650	29/01/2025 18:35	30/01/2025 15:29	Meio ambiente - Vento	8
18689496	1	LAVD - 17034	30/01/2025 12:32	30/01/2025 16:35	Meio ambiente - Descarga Atmosférica	1
18691769	1	BIU - 17016	30/01/2025 12:32	31/01/2025 14:52	Meio ambiente - Descarga Atmosférica	5
18688780	1	AFNU - 17015	30/01/2025 12:33	30/01/2025 14:34	Não classificada	302
18714460	1	LNT - 17035	30/01/2025 12:34	30/01/2025 14:18	Meio ambiente - Descarga Atmosférica	1
18689133	1	CGAU - 15150	30/01/2025 12:42	30/01/2025 15:52	Não classificada	2
18688577	1	CSAU - 17020	30/01/2025 12:33	30/01/2025 14:11	Meio ambiente - Descarga Atmosférica	1
18691063	1	SDEU - 17085	30/01/2025 12:34	31/01/2025 11:20	Meio ambiente - Vento	1
18688446	1	PTUU - 15229	29/01/2025 17:06	30/01/2025 13:44	Meio ambiente - Descarga Atmosférica	1
18688498	1	PTUU - 15229	29/01/2025 17:15	30/01/2025 13:55	Meio ambiente - Descarga Atmosférica	1
18688782	1	NVSU - 17053	30/01/2025 12:37	30/01/2025 14:39	Meio ambiente - Árvore ou Vegetação	7
18736336	1	PTHD - 15234	30/01/2025 14:20	30/01/2025 14:52	Meio ambiente - Vento	2583
18736336	3	PTHD - 15234	30/01/2025 14:20	30/01/2025 18:17	Meio ambiente - Vento	19
18736342	1	PTHD - 15234	30/01/2025 14:59	30/01/2025 16:01	Meio ambiente - Vento	1749
18736343	1	PTHD - 15234	30/01/2025 15:13	30/01/2025 18:17	Meio ambiente - Vento	115
18736344	1	PTHD - 15234	30/01/2025 18:42	30/01/2025 18:48	Meio ambiente - Vento	19
18721453	1	PBD - 16324	29/01/2025 18:05	05/02/2025 17:27	Meio ambiente - Árvore ou Vegetação	1
18688580	1	PTUU - 15229	30/01/2025 12:49	30/01/2025 13:01	Meio ambiente - Árvore ou Vegetação	7
18689309	1	CEMC - 16284	30/01/2025 12:39	30/01/2025 16:05	Meio ambiente - Vento	18
18689310	1	MSO - 15269	30/01/2025 12:39	30/01/2025 16:04	Meio ambiente - Vento	9

18710182	1	PRTD - 17074	30/01/2025 12:39	30/01/2025 17:30	Meio ambiente - Descarga Atmosférica	3
18693782	1	PLOT - 16319	30/01/2025 04:55	30/01/2025 15:53	Meio ambiente - Árvore ou Vegetação	1
18693782	2	PLOT - 16319	30/01/2025 04:55	31/01/2025 17:37	Meio ambiente - Árvore ou Vegetação	27
18689497	1	BDPD - 15114	30/01/2025 12:42	30/01/2025 17:04	Meio ambiente - Descarga Atmosférica	1
18688962	1	PPUD - 15242	30/01/2025 12:45	30/01/2025 15:08	Meio ambiente - Descarga Atmosférica	47
18689781	1	MNVD - 15272	30/01/2025 12:44	30/01/2025 18:00	Meio ambiente - Árvore ou Vegetação	1
18689669	1	SDEU - 17085	30/01/2025 12:45	30/01/2025 17:37	Meio ambiente - Árvore ou Vegetação	3
18688788	1	DDI - 17027	30/01/2025 12:45	30/01/2025 14:35	Meio ambiente - Descarga Atmosférica	1
18692336	1	MDI - 16307	30/01/2025 12:32	31/01/2025 15:56	Meio ambiente - Descarga Atmosférica	1
18690423	1	BBI - 17033	30/01/2025 12:47	31/01/2025 08:32	Meio ambiente - Árvore ou Vegetação	1
18690596	1	BDM - 15113	30/01/2025 12:49	31/01/2025 09:25	Meio ambiente - Vento	1
18688463	1	SFIQ - 17065	30/01/2025 08:30	30/01/2025 13:45	Meio ambiente - Árvore ou Vegetação	19
18714461	1	SLAU - 17071	30/01/2025 12:50	30/01/2025 23:23	Meio ambiente - Árvore ou Vegetação	4
18688376	1	SEG - 17068	30/01/2025 13:02	30/01/2025 13:15	Meio ambiente - Vento	2
18689135	1	CSAU - 17020	30/01/2025 12:52	30/01/2025 15:48	Meio ambiente - Vento	1
18688966	1	BMN - 15134	30/01/2025 12:52	30/01/2025 15:10	Meio ambiente - Descarga Atmosférica	13
18714464	1	PMSU - 17092	30/01/2025 06:18	30/01/2025 15:50	Não classificada	39
18689882	1	NERU - 17041	30/01/2025 12:55	30/01/2025 18:41	Meio ambiente - Vento	29
18714463	1	ARID - 15104	30/01/2025 12:55	30/01/2025 22:36	Não classificada	3
18689501	1	INPD - 15316	30/01/2025 12:58	30/01/2025 16:26	Não classificada	4
18689502	1	PIUD - 17054	30/01/2025 12:59	30/01/2025 17:16	Meio ambiente - Descarga Atmosférica	1
18695001	1	PSP - 15233	30/01/2025 12:59	01/02/2025 14:24	Meio ambiente - Árvore ou Vegetação	1
18689503	1	SND - 15203	30/01/2025 13:01	30/01/2025 16:49	Meio ambiente - Descarga Atmosférica	1
18690104	1	FRUD - 17059	30/01/2025 13:01	30/01/2025 19:50	Não classificada	4
18689137	1	CEL - 15147	30/01/2025 13:02	30/01/2025 15:30	Não classificada	1
18690411	1	BCV - 17013	30/01/2025 13:11	30/01/2025 15:23	Meio ambiente - Descarga Atmosférica	1
18690411	2	BCV - 17013	30/01/2025 13:11	30/01/2025 15:23	Meio ambiente - Descarga Atmosférica	467
18690411	3	BCV - 17013	30/01/2025 13:11	30/01/2025 19:40	Meio ambiente - Descarga Atmosférica	593
18690412	1	BCV - 17013	30/01/2025 16:02	30/01/2025 16:40	Meio ambiente - Descarga Atmosférica	1
18690412	2	BCV - 17013	30/01/2025 16:02	30/01/2025 16:40	Meio ambiente - Descarga Atmosférica	467
18689504	1	BCAU - 15110	30/01/2025 13:03	30/01/2025 17:08	Meio ambiente - Árvore ou Vegetação	30
18688967	1	INPD - 15316	30/01/2025 13:04	30/01/2025 15:10	Não classificada	1
18689783	1	CRL - 15354	30/01/2025 13:00	30/01/2025 18:40	Meio ambiente - Vento	2
18693245	1	IGPD - 15324	30/01/2025 09:04	31/01/2025 19:13	Meio ambiente - Vento	24
18714465	1	SFIQ - 17065	30/01/2025 13:05	02/02/2025 14:51	Meio ambiente - Descarga Atmosférica	1
18690770	1	CPO - 17018	30/01/2025 13:08	31/01/2025 10:06	Meio ambiente - Vento	1
18689672	1	BCAD - 15109	30/01/2025 13:10	30/01/2025 17:39	Meio ambiente - Descarga Atmosférica	2
18688549	1	LAVD - 17034	30/01/2025 00:01	30/01/2025 14:00	Meio ambiente - Descarga Atmosférica	11
18688549	2	LAVD - 17034	30/01/2025 00:01	30/01/2025 14:00	Meio ambiente - Descarga Atmosférica	7
18714466	1	PPS - 16315	30/01/2025 13:20	30/01/2025 13:45	Meio ambiente - Árvore ou Vegetação	2
18714466	2	PPS - 16315	30/01/2025 13:20	30/01/2025 13:45	Meio ambiente - Árvore ou Vegetação	1250
18714466	3	PPS - 16315	30/01/2025 13:20	30/01/2025 13:45	Meio ambiente - Árvore ou Vegetação	6
18714466	4	PPS - 16315	30/01/2025 13:20	30/01/2025 14:34	Meio ambiente - Árvore ou Vegetação	13
18714466	5	PPS - 16315	30/01/2025 13:20	30/01/2025 15:50	Meio ambiente - Árvore ou Vegetação	29
18714466	6	PPS - 16315	30/01/2025 13:20	30/01/2025 17:38	Meio ambiente - Árvore ou Vegetação	24
18714466	7	PPS - 16315	30/01/2025 13:20	30/01/2025 17:38	Meio ambiente - Árvore ou Vegetação	19
18714467	1	PPS - 16315	30/01/2025 18:04	30/01/2025 18:09	Meio ambiente - Árvore ou Vegetação	29
18689138	1	PSAD - 15237	30/01/2025 13:14	30/01/2025 15:39	Meio ambiente - Descarga Atmosférica	7
18689139	1	CTR - 15351	30/01/2025 13:14	30/01/2025 15:52	Meio ambiente - Árvore ou Vegetação	2
18689673	1	IGRU - 17030	30/01/2025 13:15	30/01/2025 17:50	Meio ambiente - Descarga Atmosférica	85
18689446	1	PTUU - 15229	30/01/2025 08:28	30/01/2025 17:01	Meio ambiente - Descarga Atmosférica	1
1868975	1	UNIT - 17083	30/01/2025 13:17	30/01/2025 15:23	Meio ambiente - Descarga Atmosférica	1
18689664	1	NOG - 15650	30/01/2025 12:15	30/01/2025 17:20	Meio ambiente - Árvore ou Vegetação	75
18689140	1	PSOU - 15231	30/01/2025 13:18	30/01/2025 15:30	Meio ambiente - Descarga Atmosférica	2
18700159	1	AETD - 17009	29/01/2025 08:59	04/02/2025 11:32	Meio ambiente - Árvore ou Vegetação	4
18688790	1	SNS - 15202	30/01/2025 13:19	30/01/2025 14:53	Meio ambiente - Descarga Atmosférica	1
18690870	1	CPO - 17018	30/01/2025 13:21	31/01/2025 10:24	Meio ambiente - Descarga Atmosférica	1
18688791	1	INPD - 15316	30/01/2025 13:22	30/01/2025 14:45	Não classificada	2
18710199	1	DVLD - 17023	30/01/2025 13:22	30/01/2025 17:30	Meio ambiente - Vento	27

18689508	1	BIU - 17016	30/01/2025 13:22	30/01/2025 17:00	Meio ambiente - Descarga Atmosférica	1
18688842	1	BIU - 17016	29/01/2025 14:56	30/01/2025 15:14	Meio ambiente - Descarga Atmosférica	1
18688848	1	BIU - 17016	29/01/2025 16:27	30/01/2025 15:09	Meio ambiente - Descarga Atmosférica	1
18688877	1	BIU - 17016	29/01/2025 20:14	30/01/2025 15:24	Meio ambiente - Descarga Atmosférica	1
18688794	1	BCAD - 15109	29/01/2025 19:21	30/01/2025 15:14	Não classificada	38
18688794	2	BCAD - 15109	29/01/2025 19:21	30/01/2025 15:14	Não classificada	111
18714468	1	JMLT - 15301	30/01/2025 13:23	30/01/2025 22:09	Meio ambiente - Descarga Atmosférica	1
18714468	2	JMLT - 15301	30/01/2025 13:23	30/01/2025 22:09	Meio ambiente - Descarga Atmosférica	10
18714468	3	JMLT - 15301	30/01/2025 13:23	30/01/2025 22:09	Meio ambiente - Descarga Atmosférica	69
18714469	1	BCAD - 15109	30/01/2025 13:23	30/01/2025 14:21	Meio ambiente - Descarga Atmosférica	20
18689784	1	IUAU - 17031	30/01/2025 13:23	30/01/2025 17:56	Meio ambiente - Descarga Atmosférica	6
18688485	1	SALU - 15217	30/01/2025 12:25	30/01/2025 14:14	Não classificada	419
18690717	1	SQNU - 17078	30/01/2025 13:24	31/01/2025 09:47	Não classificada	1
18691651	1	IGRU - 17030	30/01/2025 13:25	31/01/2025 13:54	Não classificada	4
18696289	1	DDI - 17027	30/01/2025 13:25	01/02/2025 21:18	Meio ambiente - Descarga Atmosférica	1
18691652	1	SFIQ - 17065	30/01/2025 13:25	31/01/2025 13:52	Não classificada	1
18690997	1	SLAU - 17071	30/01/2025 13:27	31/01/2025 10:53	Meio ambiente - Descarga Atmosférica	2
18689638	1	PTC - 15235	30/01/2025 11:23	30/01/2025 17:38	Meio ambiente - Descarga Atmosférica	1
18689638	2	PTC - 15235	30/01/2025 11:23	30/01/2025 17:38	Meio ambiente - Descarga Atmosférica	30
18689638	3	PTC - 15235	30/01/2025 11:23	30/01/2025 17:38	Meio ambiente - Descarga Atmosférica	89
18689601	1	CITU - 17022	29/01/2025 16:05	30/01/2025 17:22	Meio ambiente - Descarga Atmosférica	1
18689405	1	CITU - 17022	29/01/2025 16:00	30/01/2025 16:48	Meio ambiente - Descarga Atmosférica	1
18723225	1	IMRU - 17096	29/01/2025 10:13	30/01/2025 14:48	Meio ambiente - Árvore ou Vegetação	1
18723225	2	IMRU - 17096	29/01/2025 10:13	30/01/2025 16:00	Meio ambiente - Árvore ou Vegetação	2
18689785	1	SLAT - 15208	30/01/2025 13:31	30/01/2025 18:00	Meio ambiente - Árvore ou Vegetação	2
18688981	1	BCSQ - 17010	30/01/2025 13:31	30/01/2025 15:20	Meio ambiente - Descarga Atmosférica	9
18690925	1	CVED - 17064	30/01/2025 13:35	31/01/2025 10:31	Meio ambiente - Descarga Atmosférica	1
18688650	1	MOO - 17039	30/01/2025 10:08	30/01/2025 14:17	Meio ambiente - Árvore ou Vegetação	73
18688556	1	IJAU - 17061	30/01/2025 08:52	30/01/2025 14:02	Meio ambiente - Vento	23
18688726	1	STV - 17063	30/01/2025 07:19	30/01/2025 14:39	Meio ambiente - Árvore ou Vegetação	1
18688761	1	STV - 17063	30/01/2025 10:50	30/01/2025 14:45	Meio ambiente - Árvore ou Vegetação	1
18714470	1	ACSU - 15094	30/01/2025 13:39	30/01/2025 22:15	Meio ambiente - Descarga Atmosférica	17
18714473	1	SRS - 17060	30/01/2025 08:18	30/01/2025 16:04	Não classificada	6
18689318	1	IBYD - 15327	30/01/2025 13:41	30/01/2025 16:07	Não classificada	1
18692953	1	IJAU - 17061	30/01/2025 13:41	31/01/2025 18:59	Meio ambiente - Árvore ou Vegetação	3
18689515	1	NVN - 15257	30/01/2025 13:43	30/01/2025 17:06	Meio ambiente - Árvore ou Vegetação	26
18689143	1	LAVD - 17034	30/01/2025 13:42	30/01/2025 15:28	Meio ambiente - Descarga Atmosférica	12
18689838	1	LABU - 15292	30/01/2025 13:43	30/01/2025 18:26	Meio ambiente - Descarga Atmosférica	3
18691312	1	PTHD - 15234	30/01/2025 13:44	31/01/2025 12:17	Meio ambiente - Descarga Atmosférica	1
18689883	1	PMSU - 17092	30/01/2025 13:51	30/01/2025 18:37	Meio ambiente - Descarga Atmosférica	1
18689674	1	SSP - 15199	30/01/2025 13:47	30/01/2025 17:38	Não classificada	2
18689674	2	SSP - 15199	30/01/2025 13:47	30/01/2025 17:38	Não classificada	8
18689145	1	MTZ - 15267	30/01/2025 13:47	30/01/2025 15:28	Meio ambiente - Vento	9
18689326	1	MUZD - 17044	30/01/2025 13:49	30/01/2025 16:01	Meio ambiente - Vento	37
18689324	1	PTID - 17052	30/01/2025 13:48	30/01/2025 16:04	Meio ambiente - Vento	1
18689675	1	SND - 15203	30/01/2025 13:49	30/01/2025 17:19	Meio ambiente - Descarga Atmosférica	25
18689675	2	SND - 15203	30/01/2025 13:49	30/01/2025 17:19	Meio ambiente - Descarga Atmosférica	1
18721153	2	MOO - 17039	30/01/2025 13:58	30/01/2025 15:32	Meio ambiente - Descarga Atmosférica	27
18721153	3	ARID - 15104	30/01/2025 13:58	30/01/2025 15:32	Meio ambiente - Descarga Atmosférica	1
18721153	3	MOO - 17039	30/01/2025 13:58	30/01/2025 15:32	Meio ambiente - Descarga Atmosférica	1062
18721153	4	MOO - 17039	30/01/2025 13:58	30/01/2025 19:26	Meio ambiente - Descarga Atmosférica	5
18721153	5	MOO - 17039	30/01/2025 13:58	31/01/2025 15:06	Meio ambiente - Descarga Atmosférica	94
18721153	6	MOO - 17039	30/01/2025 13:58	31/01/2025 15:06	Meio ambiente - Descarga Atmosférica	7
18721153	7	MOO - 17039	30/01/2025 13:58	31/01/2025 15:06	Meio ambiente - Descarga Atmosférica	7
18690206	1	SFIQ - 17065	30/01/2025 13:50	30/01/2025 20:50	Não classificada	19
18689518	1	BHS - 17014	30/01/2025 13:50	30/01/2025 16:58	Meio ambiente - Vento	26
18689519	1	PSAU - 16323	30/01/2025 13:50	30/01/2025 16:32	Não classificada	7
18710239	1	JNUT - 17066	30/01/2025 13:50	31/01/2025 08:04	Não classificada	2
18689147	1	LPTU - 17032	30/01/2025 13:52	30/01/2025 15:34	Meio ambiente - Descarga Atmosférica	37

18689148	1	PEB - 15249	30/01/2025 13:52	30/01/2025 15:37	Meio ambiente - Descarga Atmosférica	77
18689327	1	IGRU - 17030	30/01/2025 13:52	30/01/2025 16:16	Meio ambiente - Descarga Atmosférica	15
18689127	1	NVSU - 17053	30/01/2025 12:16	30/01/2025 15:32	Meio ambiente - Vento	7
18689127	2	NVSU - 17053	30/01/2025 12:16	30/01/2025 15:32	Meio ambiente - Vento	175
18689127	3	NVSU - 17053	30/01/2025 12:16	30/01/2025 15:32	Meio ambiente - Vento	90
18689676	1	LBD - 16305	30/01/2025 13:55	30/01/2025 17:20	Meio ambiente - Descarga Atmosférica	1
18689459	1	VCS - 17093	30/01/2025 09:31	30/01/2025 16:41	Meio ambiente - Vento	1
18691894	1	SER - 16332	30/01/2025 13:57	31/01/2025 14:37	Não classificada	1
18689329	1	SRS - 17060	30/01/2025 13:56	30/01/2025 16:23	Meio ambiente - Árvore ou Vegetação	1
18689884	1	AGF - 15098	30/01/2025 13:56	30/01/2025 18:39	Não classificada	3
18695746	1	CNLU - 15164	30/01/2025 14:07	01/02/2025 17:00	Meio ambiente - Árvore ou Vegetação	1
18695747	1	CNLU - 15164	31/01/2025 09:15	31/01/2025 11:27	Meio ambiente - Árvore ou Vegetação	7
18694787	1	UNIT - 17083	30/01/2025 06:44	30/01/2025 19:11	Não classificada	2
18694787	2	UNIT - 17083	30/01/2025 06:44	30/01/2025 19:11	Não classificada	18
18694787	3	UNIT - 17083	30/01/2025 06:44	01/02/2025 13:37	Não classificada	17
18694787	4	UNIT - 17083	30/01/2025 06:44	01/02/2025 13:37	Não classificada	19
18695242	1	UHTM - 15182	30/01/2025 13:58	01/02/2025 15:36	Meio ambiente - Descarga Atmosférica	7
18689993	1	UHPI - 17084	30/01/2025 13:59	30/01/2025 19:27	Meio ambiente - Descarga Atmosférica	10
18689993	2	UHPI - 17084	30/01/2025 13:59	30/01/2025 19:27	Meio ambiente - Descarga Atmosférica	21
18691192	1	JFAQ - 17081	30/01/2025 14:00	31/01/2025 11:46	Meio ambiente - Descarga Atmosférica	9
18692100	1	OLV - 15255	30/01/2025 14:00	31/01/2025 15:16	Meio ambiente - Descarga Atmosférica	2
18714474	1	PPUD - 15242	30/01/2025 14:25	30/01/2025 18:17	Meio ambiente - Vento	54
18714474	2	PPUD - 15242	30/01/2025 14:25	30/01/2025 18:17	Meio ambiente - Vento	23
18714474	3	PPUD - 15242	30/01/2025 14:25	30/01/2025 18:17	Meio ambiente - Vento	35
18714475	1	DDI - 17027	30/01/2025 14:25	30/01/2025 14:52	Meio ambiente - Vento	129
18714475	2	DDI - 17027	30/01/2025 14:25	30/01/2025 14:52	Meio ambiente - Vento	79
18714476	1	DDI - 17027	30/01/2025 14:53	30/01/2025 15:05	Meio ambiente - Vento	129
18714476	2	DDI - 17027	30/01/2025 14:53	30/01/2025 15:05	Meio ambiente - Vento	580
18714476	3	DDI - 17027	30/01/2025 14:53	30/01/2025 15:05	Meio ambiente - Vento	8
18689522	1	PRSU - 15239	30/01/2025 14:05	30/01/2025 16:49	Meio ambiente - Árvore ou Vegetação	43
18690771	1	FCS - 15340	30/01/2025 14:04	31/01/2025 10:06	Não classificada	1
18689523	1	SND - 15203	30/01/2025 14:06	30/01/2025 16:32	Meio ambiente - Descarga Atmosférica	2
18714479	1	CITU - 17022	30/01/2025 14:30	30/01/2025 15:49	Meio ambiente - Árvore ou Vegetação	317
18688763	1	ADOD - 15095	30/01/2025 11:20	30/01/2025 14:45	Meio ambiente - Vento	1
18689972	1	DDI - 17027	30/01/2025 14:08	30/01/2025 19:12	Meio ambiente - Descarga Atmosférica	1
18689332	1	CMID - 17019	30/01/2025 14:08	30/01/2025 16:08	Meio ambiente - Descarga Atmosférica	2
18690105	1	URAU - 17079	30/01/2025 16:15	30/01/2025 17:27	Meio ambiente - Vento	2
18690105	2	URAU - 17079	30/01/2025 16:15	30/01/2025 17:27	Meio ambiente - Vento	294
18689681	1	IGPD - 15324	30/01/2025 14:26	30/01/2025 15:25	Não classificada	789
18689681	1	IGPU - 16290	30/01/2025 14:26	30/01/2025 15:25	Não classificada	17
18689525	1	PRSU - 15239	30/01/2025 14:09	30/01/2025 17:02	Meio ambiente - Descarga Atmosférica	6
18692645	1	CPO - 17018	30/01/2025 14:13	31/01/2025 17:13	Meio ambiente - Descarga Atmosférica	4
18689677	1	BMN - 15134	30/01/2025 14:12	30/01/2025 17:21	Não classificada	77
18688990	1	VZEU - 17091	30/01/2025 14:15	30/01/2025 15:25	Meio ambiente - Descarga Atmosférica	2
18689532	1	TCSD - 16336	30/01/2025 14:24	30/01/2025 16:40	Meio ambiente - Erosão	2
18689336	1	JFAD - 16300	30/01/2025 14:21	30/01/2025 15:12	Não classificada	696
18689336	2	JFAD - 16300	30/01/2025 14:21	30/01/2025 15:36	Não classificada	236
18689336	3	JFAD - 16300	30/01/2025 14:21	30/01/2025 15:37	Não classificada	290
18689527	1	RBSD - 15652	30/01/2025 14:15	30/01/2025 16:48	Meio ambiente - Descarga Atmosférica	692
18692954	1	IMRU - 17096	30/01/2025 14:14	31/01/2025 18:49	Meio ambiente - Descarga Atmosférica	2
18714478	1	JFAD - 16300	30/01/2025 14:15	30/01/2025 15:27	Meio ambiente - Árvore ou Vegetação	615
18714477	1	ALSD - 17090	30/01/2025 14:14	30/01/2025 15:44	Meio ambiente - Descarga Atmosférica	1
18689678	1	RCA - 15223	30/01/2025 14:16	30/01/2025 17:35	Não classificada	1
18691468	1	CNLU - 15164	30/01/2025 14:16	31/01/2025 13:07	Meio ambiente - Descarga Atmosférica	1
18689948	1	IANU - 15651	29/01/2025 16:06	30/01/2025 16:12	Meio ambiente - Árvore ou Vegetação	1
18689949	1	IANU - 15651	30/01/2025 15:13	30/01/2025 16:12	Meio ambiente - Árvore ou Vegetação	2
18689334	1	IANU - 15651	30/01/2025 14:18	30/01/2025 16:07	Meio ambiente - Vento	1
18688991	1	IANU - 15651	30/01/2025 14:19	30/01/2025 15:13	Meio ambiente - Vento	5
18688946	1	BSOT - 15141	30/01/2025 11:45	30/01/2025 15:02	Meio ambiente - Árvore ou Vegetação	1

18688947	1	BSOT - 15141	30/01/2025 11:47	30/01/2025 15:16	Meio ambiente - Árvore ou Vegetação	1
18720536	1	BBI - 17033	30/01/2025 14:21	30/01/2025 18:02	Não classificada	13
18696058	1	JFAQ - 17081	30/01/2025 14:30	30/01/2025 15:15	Não classificada	12
18696058	1	UHS - 17080	30/01/2025 14:30	30/01/2025 15:15	Não classificada	480
18696058	2	UHS - 17080	30/01/2025 14:30	30/01/2025 16:19	Não classificada	118
18696058	3	UHS - 17080	30/01/2025 14:30	01/02/2025 16:33	Não classificada	1
18696058	4	UHS - 17080	30/01/2025 14:30	01/02/2025 16:33	Não classificada	23
18690817	1	AETD - 17009	30/01/2025 14:23	31/01/2025 10:08	Meio ambiente - Descarga Atmosférica	21
18689150	1	PRSU - 15239	30/01/2025 14:02	30/01/2025 15:50	Meio ambiente - Descarga Atmosférica	77
18689529	1	SER - 16332	30/01/2025 14:23	30/01/2025 16:53	Meio ambiente - Descarga Atmosférica	1
18689335	1	BHJT - 15126	30/01/2025 14:22	30/01/2025 16:00	Meio ambiente - Vento	14
18742428	1	JBT - 16295	30/01/2025 14:23	31/01/2025 00:07	Meio ambiente - Descarga Atmosférica	3
18689338	1	JFAD - 16300	30/01/2025 14:24	30/01/2025 16:11	Meio ambiente - Descarga Atmosférica	97
18688742	1	MRND - 15270	30/01/2025 09:13	30/01/2025 14:51	Meio ambiente - Descarga Atmosférica	1
18689533	1	JFAO - 16302	30/01/2025 14:25	30/01/2025 16:58	Meio ambiente - Vento	91
18689682	1	IPC - 15314	30/01/2025 14:25	30/01/2025 17:43	Meio ambiente - Descarga Atmosférica	6
18710266	1	AXAU - 17076	30/01/2025 14:26	31/01/2025 07:28	Meio ambiente - Descarga Atmosférica	1
18688859	1	PNV - 17094	29/01/2025 17:27	30/01/2025 15:04	Meio ambiente - Descarga Atmosférica	4
18688859	2	PNV - 17094	29/01/2025 17:27	30/01/2025 15:04	Meio ambiente - Descarga Atmosférica	1
18690170	1	COJ - 15305	30/01/2025 14:28	30/01/2025 20:27	Meio ambiente - Descarga Atmosférica	2
18712533	1	BRDD - 17067	30/01/2025 14:27	02/02/2025 19:38	Não classificada	1
18690187	1	SQNU - 17078	30/01/2025 14:29	30/01/2025 20:41	Meio ambiente - Descarga Atmosférica	3
18689786	1	CITU - 17022	30/01/2025 14:29	30/01/2025 18:01	Meio ambiente - Descarga Atmosférica	1
18690319	1	NERU - 17041	30/01/2025 14:39	30/01/2025 16:35	Meio ambiente - Árvore ou Vegetação	7
18689622	1	SRT - 16329	30/01/2025 08:10	30/01/2025 17:26	Meio ambiente - Descarga Atmosférica	3
18689534	1	BDPD - 15114	30/01/2025 14:31	30/01/2025 17:06	Meio ambiente - Vento	1
18692571	1	JFAU - 17086	30/01/2025 14:30	31/01/2025 17:09	Meio ambiente - Vento	3
18690533	1	JFAU - 17086	30/01/2025 14:31	31/01/2025 09:06	Meio ambiente - Descarga Atmosférica	7
18691973	2	JFAQ - 17081	30/01/2025 14:43	30/01/2025 18:09	Meio ambiente - Vento	8
18691973	4	JFAQ - 17081	30/01/2025 14:43	30/01/2025 20:45	Meio ambiente - Vento	10
18691973	5	JFAQ - 17081	30/01/2025 14:43	31/01/2025 11:31	Meio ambiente - Vento	84
18689535	1	SDEU - 17085	30/01/2025 14:32	30/01/2025 17:13	Meio ambiente - Descarga Atmosférica	3
18690318	1	PRTU - 17057	30/01/2025 14:32	30/01/2025 21:16	Meio ambiente - Descarga Atmosférica	31
18690318	2	PRTU - 17057	30/01/2025 14:32	30/01/2025 21:16	Meio ambiente - Descarga Atmosférica	8
18689536	1	CMID - 17019	30/01/2025 14:32	30/01/2025 16:33	Meio ambiente - Vento	10
18689916	1	IGRU - 17030	30/01/2025 14:32	30/01/2025 18:48	Meio ambiente - Descarga Atmosférica	1
18689950	1	BRL - 15140	30/01/2025 14:33	30/01/2025 18:59	Não classificada	11
18714482	1	JFAD - 16300	30/01/2025 14:33	30/01/2025 15:30	Meio ambiente - Descarga Atmosférica	115
18723357	1	FXA - 16288	30/01/2025 10:35	30/01/2025 15:57	Não classificada	2
18723357	2	FXA - 16288	30/01/2025 10:35	30/01/2025 15:57	Não classificada	120
18690999	1	DDI - 17027	30/01/2025 14:36	31/01/2025 10:55	Meio ambiente - Descarga Atmosférica	1
18689887	1	SQNU - 17078	30/01/2025 14:36	30/01/2025 18:40	Meio ambiente - Descarga Atmosférica	3
18692267	1	BDPD - 15114	30/01/2025 14:35	31/01/2025 15:55	Meio ambiente - Descarga Atmosférica	1
18689918	1	PSP - 15233	30/01/2025 14:39	30/01/2025 18:48	Meio ambiente - Descarga Atmosférica	3
18689689	1	ESR - 16287	30/01/2025 14:38	30/01/2025 17:48	Meio ambiente - Descarga Atmosférica	329
18689688	1	SALU - 15217	30/01/2025 14:38	30/01/2025 17:24	Meio ambiente - Árvore ou Vegetação	2
18690107	1	FXA - 16288	30/01/2025 14:38	30/01/2025 19:48	Meio ambiente - Árvore ou Vegetação	1
18714484	1	DSV - 16286	30/01/2025 14:38	31/01/2025 08:01	Meio ambiente - Descarga Atmosférica	2
18689690	1	TCSU - 15196	30/01/2025 14:39	30/01/2025 17:29	Meio ambiente - Descarga Atmosférica	1
18690772	1	LNT - 17035	30/01/2025 14:41	31/01/2025 09:57	Meio ambiente - Árvore ou Vegetação	1
18691895	1	MRND - 15270	30/01/2025 14:50	31/01/2025 11:00	Meio ambiente - Árvore ou Vegetação	1
18691896	2	MRND - 15270	31/01/2025 09:30	31/01/2025 11:00	Meio ambiente - Árvore ou Vegetação	67
18689537	1	IANU - 15651	30/01/2025 14:42	30/01/2025 16:32	Meio ambiente - Vento	38
18710268	1	CUVD - 15349	30/01/2025 14:42	30/01/2025 18:17	Meio ambiente - Árvore ou Vegetação	14
18689343	1	PIUD - 17054	30/01/2025 14:44	30/01/2025 16:05	Não classificada	4
18690188	1	BETC - 15115	30/01/2025 14:43	30/01/2025 20:38	Meio ambiente - Descarga Atmosférica	35
18690320	1	FCS - 15340	30/01/2025 14:46	30/01/2025 21:24	Meio ambiente - Descarga Atmosférica	1
18689974	1	VCS - 17093	30/01/2025 14:47	30/01/2025 19:19	Meio ambiente - Descarga Atmosférica	1
18690368	1	FMA - 17055	30/01/2025 14:47	30/01/2025 21:29	Meio ambiente - Descarga Atmosférica	9

18688849	1	SFIQ - 17065	29/01/2025 16:29	30/01/2025 15:17	Meio ambiente - Árvore ou Vegetação	1
18689694	1	IGPD - 15324	30/01/2025 14:48	30/01/2025 17:40	Meio ambiente - Árvore ou Vegetação	32
18689539	1	VZEU - 17091	30/01/2025 14:49	30/01/2025 16:54	Meio ambiente - Descarga Atmosférica	1
18688899	1	SLAD - 16334	30/01/2025 08:25	30/01/2025 15:22	Meio ambiente - Descarga Atmosférica	20
18689695	1	JFAD - 16300	30/01/2025 14:50	30/01/2025 17:28	Meio ambiente - Descarga Atmosférica	53
18689344	1	IGPD - 15324	30/01/2025 14:50	30/01/2025 16:14	Meio ambiente - Árvore ou Vegetação	11
18689841	1	DVLD - 17023	30/01/2025 14:51	30/01/2025 18:28	Meio ambiente - Vento	1
18689696	1	PPS - 16315	30/01/2025 14:51	30/01/2025 17:37	Meio ambiente - Descarga Atmosférica	1
18695509	1	BCV - 17013	29/01/2025 18:08	30/01/2025 17:09	Meio ambiente - Vento	1
18695509	2	BCV - 17013	29/01/2025 18:08	31/01/2025 11:35	Meio ambiente - Vento	12
18695509	3	BCV - 17013	29/01/2025 18:08	01/02/2025 14:20	Meio ambiente - Vento	17
18692955	1	TSPU - 15193	30/01/2025 14:54	31/01/2025 18:51	Não classificada	2
18689698	1	UHSG - 15183	30/01/2025 14:53	30/01/2025 17:41	Não classificada	1
18689345	1	BETD - 15116	30/01/2025 14:54	30/01/2025 16:22	Meio ambiente - Descarga Atmosférica	146
18720534	2	SRS - 17060	30/01/2025 14:53	30/01/2025 18:07	Meio ambiente - Vento	10
18691655	1	OLV - 15255	30/01/2025 08:14	30/01/2025 19:47	Meio ambiente - Vento	3
18691655	2	OLV - 15255	30/01/2025 08:14	31/01/2025 14:00	Meio ambiente - Vento	22
18714489	1	NOG - 15650	30/01/2025 14:40	30/01/2025 17:21	Meio ambiente - Vento	196
18689346	1	VZEU - 17091	30/01/2025 14:55	30/01/2025 16:11	Meio ambiente - Descarga Atmosférica	6
18712364	1	UNIT - 17083	30/01/2025 14:55	31/01/2025 07:57	Meio ambiente - Descarga Atmosférica	3
18689701	1	NVSU - 17053	30/01/2025 14:57	30/01/2025 17:42	Meio ambiente - Vento	2
18714488	1	BETQ - 16266	30/01/2025 14:56	30/01/2025 15:53	Meio ambiente - Árvore ou Vegetação	1
18689542	1	RBSD - 15652	30/01/2025 14:56	30/01/2025 16:31	Não classificada	28
18689543	1	MUZD - 17044	30/01/2025 14:57	30/01/2025 17:05	Meio ambiente - Vento	1
18689700	1	UHJS - 17080	30/01/2025 14:57	30/01/2025 17:30	Meio ambiente - Descarga Atmosférica	1
18689550	1	BHBN - 17048	30/01/2025 15:07	30/01/2025 16:35	Meio ambiente - Árvore ou Vegetação	456
18689544	1	CEMC - 16284	30/01/2025 14:59	30/01/2025 17:01	Meio ambiente - Árvore ou Vegetação	25
18691654	1	JFAO - 16302	30/01/2025 14:59	31/01/2025 13:51	Meio ambiente - Descarga Atmosférica	4
18710271	1	SQNU - 17078	30/01/2025 14:59	30/01/2025 23:02	Meio ambiente - Descarga Atmosférica	5
18689352	1	UHJS - 17080	30/01/2025 14:49	30/01/2025 15:10	Não classificada	25
18689352	2	UHJS - 17080	30/01/2025 14:49	30/01/2025 15:10	Não classificada	7
18689352	3	UHJS - 17080	30/01/2025 14:49	30/01/2025 15:10	Não classificada	845
18689352	5	UHJS - 17080	30/01/2025 14:49	30/01/2025 15:12	Não classificada	13
18688800	1	MCLD - 15278	30/01/2025 15:08	30/01/2025 15:15	Não classificada	744
18688800	2	MCLD - 15278	30/01/2025 15:08	30/01/2025 15:15	Não classificada	65
18688800	3	MCLD - 15278	30/01/2025 15:08	30/01/2025 15:15	Não classificada	1
18688800	4	MCLD - 15278	30/01/2025 15:08	30/01/2025 15:15	Não classificada	6
18688800	5	MCLD - 15278	30/01/2025 15:08	30/01/2025 15:15	Não classificada	74
18690261	1	BCSQ - 17010	30/01/2025 15:00	30/01/2025 21:04	Não classificada	5
18689545	1	BHPM - 16275	30/01/2025 15:00	30/01/2025 16:46	Meio ambiente - Vento	4
18691427	1	FXA - 16288	30/01/2025 15:02	31/01/2025 12:50	Não classificada	5
18695050	1	PTUU - 15229	30/01/2025 15:01	01/02/2025 14:32	Meio ambiente - Descarga Atmosférica	22
18695050	1	UNIT - 17083	30/01/2025 15:01	01/02/2025 14:32	Meio ambiente - Descarga Atmosférica	1
18689842	1	CMID - 17019	30/01/2025 15:01	30/01/2025 18:32	Não classificada	9
18689546	1	SLN - 15206	30/01/2025 15:01	30/01/2025 17:11	Meio ambiente - Árvore ou Vegetação	2
18689064	1	NVN - 15257	29/01/2025 21:16	30/01/2025 15:38	Não classificada	52
18690370	1	PIUD - 17054	30/01/2025 15:06	30/01/2025 21:34	Meio ambiente - Descarga Atmosférica	1
18714490	1	ITDD - 16294	30/01/2025 15:06	30/01/2025 21:44	Meio ambiente - Árvore ou Vegetação	14
18689789	1	PSOU - 15231	30/01/2025 15:06	30/01/2025 18:12	Meio ambiente - Descarga Atmosférica	1
18689703	1	BMO - 15135	30/01/2025 15:06	30/01/2025 17:34	Meio ambiente - Vento	1
18689995	1	MNN - 15273	30/01/2025 15:08	30/01/2025 19:29	Meio ambiente - Árvore ou Vegetação	2
18690819	1	DDI - 17027	30/01/2025 15:08	31/01/2025 10:15	Meio ambiente - Descarga Atmosférica	1
18689549	1	PSAU - 16323	30/01/2025 15:08	30/01/2025 16:44	Meio ambiente - Vento	5
18689706	1	BHBN - 17048	30/01/2025 15:09	30/01/2025 17:44	Meio ambiente - Árvore ou Vegetação	162
18692646	1	BBI - 17033	30/01/2025 15:09	31/01/2025 17:19	Meio ambiente - Descarga Atmosférica	1
18689888	1	IGRU - 17030	30/01/2025 15:10	30/01/2025 18:33	Meio ambiente - Árvore ou Vegetação	2
18690111	1	JFAD - 16300	30/01/2025 15:09	30/01/2025 19:47	Meio ambiente - Descarga Atmosférica	4
18689843	1	BHBN - 17048	30/01/2025 15:11	30/01/2025 18:23	Não classificada	42
18689889	1	BMN - 15134	30/01/2025 15:12	30/01/2025 18:40	Meio ambiente - Descarga Atmosférica	2

18690113	1	NVSU - 17053	30/01/2025 15:12	30/01/2025 20:05	Não classificada	3
18690371	1	SLAU - 17071	30/01/2025 15:11	30/01/2025 21:33	Meio ambiente - Descarga Atmosférica	15
18690371	2	SLAU - 17071	30/01/2025 15:11	30/01/2025 21:33	Meio ambiente - Descarga Atmosférica	33
18689977	1	ARID - 15104	30/01/2025 15:12	30/01/2025 19:19	Não classificada	90
18690112	1	BHPM - 16275	30/01/2025 15:12	30/01/2025 19:45	Meio ambiente - Árvore ou Vegetação	37
18690927	1	PRSU - 15239	30/01/2025 15:23	30/01/2025 18:10	Meio ambiente - Árvore ou Vegetação	93
18690927	2	PRSU - 15239	30/01/2025 15:23	30/01/2025 18:16	Meio ambiente - Árvore ou Vegetação	181
18690927	3	PRSU - 15239	30/01/2025 15:23	30/01/2025 20:48	Meio ambiente - Árvore ou Vegetação	124
18690928	1	PRSU - 15239	31/01/2025 10:34	31/01/2025 10:54	Meio ambiente - Árvore ou Vegetação	217
18692337	1	SDED - 15215	30/01/2025 15:15	31/01/2025 16:00	Meio ambiente - Vento	2
18689553	1	BETQ - 16266	30/01/2025 15:15	30/01/2025 17:15	Meio ambiente - Árvore ou Vegetação	17
18689557	1	CICM - 15151	30/01/2025 15:22	30/01/2025 16:49	Meio ambiente - Árvore ou Vegetação	84
18689707	1	JFAQ - 17081	30/01/2025 15:14	30/01/2025 17:29	Meio ambiente - Descarga Atmosférica	246
18691557	1	CNLU - 15164	30/01/2025 15:15	31/01/2025 13:28	Meio ambiente - Descarga Atmosférica	7
18714492	1	CEL - 15147	30/01/2025 15:18	30/01/2025 22:16	Meio ambiente - Descarga Atmosférica	1
18689560	1	BHBN - 17048	30/01/2025 15:26	30/01/2025 16:27	Meio ambiente - Vento	1351
18710108	1	BHAT - 16268	30/01/2025 15:27	30/01/2025 17:54	Meio ambiente - Árvore ou Vegetação	3
18710108	2	BHCL - 16271	30/01/2025 15:27	30/01/2025 23:07	Meio ambiente - Árvore ou Vegetação	3
18691142	1	SLUD - 16327	30/01/2025 10:43	31/01/2025 11:52	Meio ambiente - Vento	41
18691143	1	SLUD - 16327	31/01/2025 09:06	31/01/2025 11:52	Meio ambiente - Vento	143
18689952	1	BHJT - 15126	30/01/2025 15:20	30/01/2025 19:06	Meio ambiente - Vento	65
18689354	1	GVST - 15333	30/01/2025 15:19	30/01/2025 16:11	Meio ambiente - Vento	3
18714493	1	SGTU - 17062	30/01/2025 15:19	30/01/2025 22:50	Meio ambiente - Descarga Atmosférica	46
18714493	2	SGTU - 17062	30/01/2025 15:19	30/01/2025 22:50	Meio ambiente - Descarga Atmosférica	14
18689555	1	BHS - 17014	30/01/2025 15:20	30/01/2025 16:58	Meio ambiente - Inundação	23
18690871	1	IOM - 15315	30/01/2025 15:19	31/01/2025 10:25	Não classificada	8
18693246	1	ESR - 16287	30/01/2025 11:53	30/01/2025 18:41	Meio ambiente - Árvore ou Vegetação	23
18693246	2	ESR - 16287	30/01/2025 11:53	31/01/2025 17:09	Meio ambiente - Árvore ou Vegetação	1
18693247	1	ESR - 16287	31/01/2025 10:49	31/01/2025 17:09	Meio ambiente - Árvore ou Vegetação	23
18690190	1	CSAU - 17020	30/01/2025 15:21	30/01/2025 20:36	Meio ambiente - Vento	43
18690232	1	SGTU - 17062	30/01/2025 15:21	30/01/2025 21:00	Meio ambiente - Descarga Atmosférica	2
18689653	1	BBI - 17033	30/01/2025 06:33	30/01/2025 17:54	Meio ambiente - Descarga Atmosférica	9
18689470	1	BBI - 17033	30/01/2025 10:03	30/01/2025 17:09	Meio ambiente - Descarga Atmosférica	1
18689792	1	PRSD - 16316	30/01/2025 15:23	30/01/2025 18:14	Meio ambiente - Descarga Atmosférica	5
18690598	1	SQNU - 17078	30/01/2025 15:23	31/01/2025 09:06	Não classificada	72
18722855	1	BETC - 15115	30/01/2025 15:32	30/01/2025 15:37	Meio ambiente - Vento	2196
18722855	3	BETC - 15115	30/01/2025 15:32	30/01/2025 15:37	Meio ambiente - Vento	41
18722855	3	IGPU - 16290	30/01/2025 15:32	30/01/2025 15:37	Meio ambiente - Vento	7
18722855	4	BETC - 15115	30/01/2025 15:32	30/01/2025 15:43	Meio ambiente - Vento	2510
18722855	4	IGPU - 16290	30/01/2025 15:32	30/01/2025 15:43	Meio ambiente - Vento	6
18722855	6	IGPU - 16290	30/01/2025 15:32	30/01/2025 15:43	Meio ambiente - Vento	2
18722855	7	BETC - 15115	30/01/2025 15:32	30/01/2025 17:29	Meio ambiente - Vento	569
18722880	1	BETC - 15115	30/01/2025 22:38	31/01/2025 12:32	Meio ambiente - Vento	69
18689559	1	SLUD - 16327	30/01/2025 15:27	30/01/2025 17:00	Meio ambiente - Árvore ou Vegetação	271
18692730	1	LBD - 16305	30/01/2025 15:27	31/01/2025 17:35	Meio ambiente - Descarga Atmosférica	1
18691001	1	LGT - 16304	30/01/2025 15:36	31/01/2025 00:08	Meio ambiente - Vento	164
18691001	2	LGT - 16304	30/01/2025 15:36	31/01/2025 00:35	Meio ambiente - Vento	831
18691002	1	LGT - 16304	31/01/2025 00:48	31/01/2025 11:11	Meio ambiente - Vento	487
18691003	1	LGT - 16304	31/01/2025 09:52	31/01/2025 11:11	Meio ambiente - Vento	109
18723029	1	ILIU - 16291	30/01/2025 15:27	30/01/2025 22:59	Meio ambiente - Vento	5
18714500	1	BCAD - 15109	30/01/2025 08:57	30/01/2025 19:51	Meio ambiente - Descarga Atmosférica	68
18714501	1	BCAD - 15109	30/01/2025 18:52	30/01/2025 19:51	Meio ambiente - Descarga Atmosférica	615
18689996	1	DDI - 17027	30/01/2025 15:29	30/01/2025 19:23	Meio ambiente - Árvore ou Vegetação	1
18691314	1	CTR - 15351	30/01/2025 15:29	31/01/2025 12:15	Não classificada	1
18690114	1	PPUD - 15242	29/01/2025 22:26	30/01/2025 19:59	Meio ambiente - Descarga Atmosférica	55
18689562	1	CRM - 17026	30/01/2025 15:30	30/01/2025 17:00	Meio ambiente - Descarga Atmosférica	2
18720544	1	AETD - 17009	30/01/2025 07:04	31/01/2025 01:17	Meio ambiente - Descarga Atmosférica	3
18689794	1	CNLU - 15164	30/01/2025 15:30	30/01/2025 18:15	Meio ambiente - Descarga Atmosférica	1
18689563	1	PSOU - 15231	30/01/2025 15:32	30/01/2025 16:55	Meio ambiente - Descarga Atmosférica	2

18714364	1	AETD - 17009	30/01/2025 07:33	31/01/2025 02:05	Meio ambiente - Descarga Atmosférica	33
18692196	1	AETD - 17009	30/01/2025 13:37	31/01/2025 15:31	Meio ambiente - Descarga Atmosférica	4
18689844	1	CUVD - 15349	30/01/2025 15:36	30/01/2025 18:24	Meio ambiente - Árvore ou Vegetação	14
18691428	1	CRM - 17026	30/01/2025 15:34	31/01/2025 12:51	Meio ambiente - Descarga Atmosférica	1
18689281	1	CVED - 17064	30/01/2025 10:08	30/01/2025 16:01	Não classificada	1
18714504	1	ARID - 15104	30/01/2025 14:21	30/01/2025 17:53	Não classificada	8
18714505	1	ARID - 15104	30/01/2025 15:57	30/01/2025 17:53	Não classificada	70
18690930	1	MAGU - 15282	30/01/2025 15:36	31/01/2025 10:44	Meio ambiente - Descarga Atmosférica	3
18689890	1	NVSU - 17053	30/01/2025 15:35	30/01/2025 18:33	Não classificada	1
18693685	1	AXAU - 17076	30/01/2025 15:35	31/01/2025 23:30	Não classificada	1
18689845	1	BHMR - 15127	30/01/2025 15:45	30/01/2025 18:31	Meio ambiente - Vento	80
18690456	1	BDM - 15113	30/01/2025 15:37	31/01/2025 08:42	Meio ambiente - Árvore ou Vegetação	1
18689891	1	SLAT - 15208	30/01/2025 15:37	30/01/2025 18:39	Meio ambiente - Árvore ou Vegetação	1
18689570	1	AXAU - 17076	30/01/2025 15:37	30/01/2025 16:52	Não classificada	114
18691897	1	DDI - 17027	30/01/2025 15:37	31/01/2025 14:42	Meio ambiente - Árvore ou Vegetação	1
18689302	1	SLAU - 17071	30/01/2025 12:07	30/01/2025 16:02	Meio ambiente - Descarga Atmosférica	37
18714506	1	PMSU - 17092	30/01/2025 10:22	02/02/2025 19:04	Meio ambiente - Árvore ou Vegetação	1
18714506	2	PMSU - 17092	30/01/2025 10:22	02/02/2025 19:04	Meio ambiente - Árvore ou Vegetação	23
18714507	1	PMSU - 17092	30/01/2025 17:52	30/01/2025 18:11	Meio ambiente - Árvore ou Vegetação	15
18747574	1	CRL - 15354	30/01/2025 14:01	30/01/2025 22:34	Não classificada	59
18747574	2	CRL - 15354	30/01/2025 14:01	30/01/2025 22:34	Não classificada	4
18690172	1	SDEU - 17085	29/01/2025 18:09	30/01/2025 16:56	Meio ambiente - Árvore ou Vegetação	8
18689797	1	NLAU - 17047	30/01/2025 15:40	30/01/2025 18:17	Meio ambiente - Árvore ou Vegetação	67
18714502	2	CISL - 16282	30/01/2025 15:42	30/01/2025 22:24	Meio ambiente - Árvore ou Vegetação	1
18692338	1	MUT - 15266	30/01/2025 15:42	31/01/2025 16:03	Meio ambiente - Descarga Atmosférica	1
18691770	1	JFAO - 16302	30/01/2025 15:44	31/01/2025 14:23	Meio ambiente - Descarga Atmosférica	2
18690669	1	CMN - 16278	30/01/2025 15:44	31/01/2025 09:36	Meio ambiente - Descarga Atmosférica	4
18714503	1	ULAE - 15180	30/01/2025 15:45	30/01/2025 22:31	Meio ambiente - Vento	1
18690211	1	ITMU - 15310	30/01/2025 15:45	30/01/2025 20:44	Meio ambiente - Descarga Atmosférica	1
18689298	1	BDPD - 15114	30/01/2025 12:00	30/01/2025 16:14	Meio ambiente - Árvore ou Vegetação	5
18689298	2	BDPD - 15114	30/01/2025 12:00	30/01/2025 16:14	Meio ambiente - Árvore ou Vegetação	6
18710274	2	MDI - 16307	30/01/2025 15:47	30/01/2025 22:06	Meio ambiente - Descarga Atmosférica	309
18710274	3	MDI - 16307	30/01/2025 15:47	30/01/2025 22:06	Meio ambiente - Descarga Atmosférica	15
18710274	4	MDI - 16307	30/01/2025 15:47	30/01/2025 22:06	Meio ambiente - Descarga Atmosférica	6
18714511	1	JBT - 16295	30/01/2025 15:56	30/01/2025 18:44	Meio ambiente - Árvore ou Vegetação	610
18694002	1	EPS - 15341	30/01/2025 15:48	01/02/2025 08:42	Não classificada	2
18690234	1	OLV - 15255	30/01/2025 15:48	30/01/2025 20:56	Meio ambiente - Descarga Atmosférica	17
18689393	1	GVSD - 17070	29/01/2025 12:01	30/01/2025 16:30	Meio ambiente - Árvore ou Vegetação	4
18690489	1	SLAU - 17071	30/01/2025 09:02	31/01/2025 08:51	Meio ambiente - Vento	3
18691656	1	DDI - 17027	30/01/2025 15:50	31/01/2025 13:58	Meio ambiente - Vento	1
18689574	1	SSP - 15199	30/01/2025 15:50	30/01/2025 16:45	Meio ambiente - Árvore ou Vegetação	1
18694731	1	CUVD - 15349	30/01/2025 09:57	30/01/2025 16:16	Meio ambiente - Árvore ou Vegetação	8
18694731	2	CUVD - 15349	30/01/2025 09:57	01/02/2025 13:00	Meio ambiente - Árvore ou Vegetação	10
18694731	3	CUVD - 15349	30/01/2025 09:57	01/02/2025 13:00	Meio ambiente - Árvore ou Vegetação	10
18689575	1	PSOU - 15231	30/01/2025 15:51	30/01/2025 16:43	Meio ambiente - Vento	4
18714515	1	BHSO - 16276	30/01/2025 16:43	30/01/2025 20:52	Meio ambiente - Vento	241
18714515	1	SLUQ - 16328	30/01/2025 16:43	30/01/2025 20:52	Meio ambiente - Vento	7
18690142	1	BCAD - 15109	30/01/2025 15:53	30/01/2025 20:12	Meio ambiente - Descarga Atmosférica	38
18690142	2	BCAD - 15109	30/01/2025 15:53	30/01/2025 20:12	Meio ambiente - Descarga Atmosférica	111
18693173	1	UHPI - 17084	30/01/2025 15:46	31/01/2025 20:20	Meio ambiente - Árvore ou Vegetação	1
18714509	1	BETD - 15116	30/01/2025 15:55	31/01/2025 00:37	Meio ambiente - Descarga Atmosférica	8
18690774	1	SLAU - 17071	30/01/2025 15:55	31/01/2025 10:01	Meio ambiente - Árvore ou Vegetação	1
18689717	1	BHS - 17014	30/01/2025 15:54	30/01/2025 17:18	Meio ambiente - Vento	43
18692690	1	JFAD - 16300	30/01/2025 15:55	31/01/2025 17:30	Meio ambiente - Descarga Atmosférica	1
18690115	1	GHE - 17029	30/01/2025 15:54	30/01/2025 20:06	Meio ambiente - Vento	1
18714510	1	BMO - 15135	30/01/2025 15:56	31/01/2025 01:39	Meio ambiente - Vento	34
18693221	1	BBI - 17033	30/01/2025 15:57	31/01/2025 20:41	Meio ambiente - Descarga Atmosférica	1
18689980	1	PMSD - 17049	30/01/2025 15:58	30/01/2025 19:18	Não classificada	1
18690321	1	SGTU - 17062	30/01/2025 15:58	30/01/2025 21:18	Meio ambiente - Descarga Atmosférica	6

18692397	1	URAT - 17075	30/01/2025 15:58	31/01/2025 16:16	Meio ambiente - Vento	7
18691069	1	PEB - 15249	30/01/2025 16:00	31/01/2025 11:14	Meio ambiente - Descarga Atmosférica	4
18689848	1	GHE - 17029	30/01/2025 16:00	30/01/2025 18:26	Meio ambiente - Árvore ou Vegetação	1
18714513	1	FCS - 15340	30/01/2025 15:59	31/01/2025 08:16	Não classificada	1
18714514	1	SLUU - 16326	30/01/2025 16:01	31/01/2025 03:18	Meio ambiente - Árvore ou Vegetação	156
18689804	1	CRM - 17026	30/01/2025 16:01	30/01/2025 18:06	Meio ambiente - Vento	15
18706512	1	JFAD - 16300	30/01/2025 15:22	30/01/2025 16:36	Não classificada	1887
18693488	1	IRO - 15312	30/01/2025 14:10	31/01/2025 16:10	Meio ambiente - Vento	5
18693489	1	IRO - 15312	30/01/2025 21:28	30/01/2025 21:50	Meio ambiente - Vento	163
18693490	1	IRO - 15312	31/01/2025 14:29	31/01/2025 16:10	Meio ambiente - Vento	1
18693490	2	IRO - 15312	31/01/2025 14:29	31/01/2025 16:10	Meio ambiente - Vento	34
18693491	1	IRO - 15312	31/01/2025 18:06	31/01/2025 18:33	Meio ambiente - Vento	163
18689805	1	PSOU - 15231	30/01/2025 16:03	30/01/2025 18:09	Meio ambiente - Vento	1
18689921	1	BOED - 15137	30/01/2025 16:02	30/01/2025 18:47	Meio ambiente - Vento	11
18692398	1	AXAU - 17076	30/01/2025 16:03	31/01/2025 16:09	Meio ambiente - Descarga Atmosférica	1
18690670	1	JDN - 16298	30/01/2025 16:05	31/01/2025 09:41	Não classificada	1
18691898	1	UHTM - 15182	30/01/2025 16:04	31/01/2025 14:39	Meio ambiente - Descarga Atmosférica	1
18689721	1	CRM - 17026	30/01/2025 16:05	30/01/2025 17:47	Meio ambiente - Descarga Atmosférica	1
18710284	1	PPS - 16315	30/01/2025 16:04	31/01/2025 08:21	Meio ambiente - Descarga Atmosférica	1
18695375	1	CRDT - 15356	30/01/2025 07:06	01/02/2025 15:45	Meio ambiente - Descarga Atmosférica	4
18690932	1	CPO - 17018	30/01/2025 16:06	31/01/2025 10:39	Não classificada	37
18692691	1	BCSQ - 17010	30/01/2025 16:06	31/01/2025 17:30	Meio ambiente - Vento	1
18714517	1	BMO - 15135	30/01/2025 16:09	30/01/2025 22:47	Meio ambiente - Descarga Atmosférica	11
18714518	1	PSP - 15233	30/01/2025 16:09	30/01/2025 23:03	Meio ambiente - Descarga Atmosférica	2
18694901	1	CPG - 17017	30/01/2025 14:51	01/02/2025 13:53	Não classificada	1
18690092	1	NOG - 15650	30/01/2025 06:07	30/01/2025 19:45	Meio ambiente - Vento	65
18689849	1	PNV - 17094	30/01/2025 16:13	30/01/2025 18:24	Meio ambiente - Descarga Atmosférica	11
18689895	1	PRRU - 15241	30/01/2025 16:13	30/01/2025 18:41	Meio ambiente - Árvore ou Vegetação	133
18714523	1	BHSV - 15656	29/01/2025 16:35	30/01/2025 16:55	Meio ambiente - Vento	43
18689922	1	CMID - 17019	30/01/2025 16:14	30/01/2025 18:48	Não classificada	1
18692399	1	SDED - 15215	30/01/2025 16:16	31/01/2025 16:12	Meio ambiente - Vento	2
18689724	1	CLHU - 17095	30/01/2025 16:16	30/01/2025 17:52	Meio ambiente - Descarga Atmosférica	2
18689725	1	MTZ - 15267	30/01/2025 16:17	30/01/2025 17:29	Meio ambiente - Árvore ou Vegetação	15
18710296	2	CISL - 16282	30/01/2025 16:17	30/01/2025 22:47	Não classificada	25
18690775	1	IGPU - 16290	30/01/2025 16:17	31/01/2025 10:00	Meio ambiente - Árvore ou Vegetação	2
18692772	1	JBT - 16295	29/01/2025 11:55	31/01/2025 18:05	Não classificada	1
18690457	1	IPC - 15314	30/01/2025 16:19	31/01/2025 08:39	Meio ambiente - Descarga Atmosférica	1
18690173	1	SDEU - 17085	30/01/2025 16:29	30/01/2025 16:34	Meio ambiente - Árvore ou Vegetação	2061
18690173	2	SDEU - 17085	30/01/2025 16:29	30/01/2025 16:37	Meio ambiente - Árvore ou Vegetação	4
18690173	3	SDEU - 17085	30/01/2025 16:29	30/01/2025 17:32	Meio ambiente - Árvore ou Vegetação	814
18690173	4	SDEU - 17085	30/01/2025 16:29	30/01/2025 17:32	Meio ambiente - Árvore ou Vegetação	1009
18690173	5	SDED - 15215	30/01/2025 16:29	30/01/2025 18:21	Meio ambiente - Árvore ou Vegetação	3
18690173	5	SDEU - 17085	30/01/2025 16:29	30/01/2025 18:21	Meio ambiente - Árvore ou Vegetação	2674
18693105	1	PIUD - 17054	30/01/2025 12:36	30/01/2025 17:28	Meio ambiente - Árvore ou Vegetação	18
18693105	2	PIUD - 17054	30/01/2025 12:36	31/01/2025 18:30	Meio ambiente - Árvore ou Vegetação	11
18693106	1	PIUD - 17054	31/01/2025 14:56	31/01/2025 18:30	Meio ambiente - Árvore ou Vegetação	18
18714314	1	LGT - 16304	29/01/2025 18:19	31/01/2025 08:22	Meio ambiente - Árvore ou Vegetação	1
18714520	1	ITDD - 16294	30/01/2025 16:20	30/01/2025 23:12	Meio ambiente - Árvore ou Vegetação	4
18714521	1	CISL - 16282	30/01/2025 16:20	30/01/2025 22:16	Meio ambiente - Descarga Atmosférica	80
18714521	2	CISL - 16282	30/01/2025 16:20	30/01/2025 22:16	Meio ambiente - Descarga Atmosférica	2
18689456	1	ILIU - 16291	30/01/2025 09:18	30/01/2025 16:59	Meio ambiente - Vento	12
18714522	1	CPG - 17017	30/01/2025 16:22	31/01/2025 00:12	Meio ambiente - Árvore ou Vegetação	109
18710304	1	CMID - 17019	30/01/2025 16:23	30/01/2025 20:27	Meio ambiente - Descarga Atmosférica	11
18714524	1	PRTD - 17074	30/01/2025 16:24	30/01/2025 21:44	Meio ambiente - Descarga Atmosférica	1
18690602	1	PTUU - 15229	30/01/2025 16:24	31/01/2025 09:23	Meio ambiente - Descarga Atmosférica	6
18689955	1	PIUD - 17054	30/01/2025 16:25	30/01/2025 19:08	Meio ambiente - Descarga Atmosférica	1
18689896	1	CRM - 17026	30/01/2025 16:25	30/01/2025 18:35	Meio ambiente - Vento	1
18691822	1	LBD - 16305	30/01/2025 18:02	31/01/2025 14:53	Meio ambiente - Vento	3
18691563	1	MDI - 16307	30/01/2025 16:27	31/01/2025 13:29	Meio ambiente - Vento	2

18695243	1	BCAD - 15109	30/01/2025 16:27	01/02/2025 15:18	Meio ambiente - Descarga Atmosférica	1
18689547	1	PMSU - 17092	30/01/2025 15:04	30/01/2025 17:10	Não classificada	66
18714525	1	IPC - 15314	30/01/2025 16:29	30/01/2025 23:54	Meio ambiente - Descarga Atmosférica	5
18690001	1	LUZU - 15284	30/01/2025 16:28	30/01/2025 19:29	Não classificada	9
18690001	2	LUZU - 15284	30/01/2025 16:28	30/01/2025 19:29	Não classificada	6
18690001	3	LUZU - 15284	30/01/2025 16:28	30/01/2025 19:29	Não classificada	6
18691070	1	AOR - 15102	30/01/2025 16:29	31/01/2025 11:14	Meio ambiente - Descarga Atmosférica	1
18691990	1	SDEU - 17085	30/01/2025 16:28	31/01/2025 15:09	Meio ambiente - Descarga Atmosférica	1
18690604	1	PIUD - 17054	30/01/2025 16:28	31/01/2025 09:27	Meio ambiente - Descarga Atmosférica	15
18728653	1	BRDD - 17067	30/01/2025 10:32	01/02/2025 20:17	Meio ambiente - Vento	1
18728654	1	BRDD - 17067	30/01/2025 17:30	01/02/2025 20:17	Meio ambiente - Vento	1
18728654	2	BRDD - 17067	30/01/2025 17:30	01/02/2025 20:17	Meio ambiente - Vento	4
18694678	1	BRDD - 17067	30/01/2025 08:30	01/02/2025 10:33	Não classificada	6
18694678	2	BRDD - 17067	30/01/2025 08:30	01/02/2025 11:13	Não classificada	5
18690037	1	FRUU - 17058	30/01/2025 16:30	30/01/2025 19:37	Não classificada	2
18691283	1	PDS - 17051	29/01/2025 14:50	31/01/2025 12:30	Meio ambiente - Vento	2
18692340	1	ULAU - 16339	30/01/2025 15:06	31/01/2025 16:00	Meio ambiente - Árvore ou Vegetação	4
18692340	2	ULAU - 16339	30/01/2025 15:06	31/01/2025 16:00	Meio ambiente - Árvore ou Vegetação	17
18692340	3	ULAU - 16339	30/01/2025 15:06	31/01/2025 16:00	Meio ambiente - Árvore ou Vegetação	1
18691717	1	BBI - 17033	30/01/2025 16:42	31/01/2025 12:04	Meio ambiente - Árvore ou Vegetação	1
18691718	1	BBI - 17033	31/01/2025 08:42	31/01/2025 12:04	Meio ambiente - Árvore ou Vegetação	6
18689914	1	PMSU - 17092	30/01/2025 13:39	30/01/2025 18:50	Meio ambiente - Vento	37
18690119	1	SNS - 15202	30/01/2025 16:32	30/01/2025 19:48	Meio ambiente - Árvore ou Vegetação	56
18690120	1	UHPT - 15186	30/01/2025 16:33	30/01/2025 20:01	Meio ambiente - Descarga Atmosférica	554
18689852	1	URAU - 17079	30/01/2025 16:34	30/01/2025 18:20	Meio ambiente - Árvore ou Vegetação	55
18689809	1	CRM - 17026	30/01/2025 15:23	30/01/2025 18:35	Meio ambiente - Árvore ou Vegetação	66
18689897	1	PPS - 16315	30/01/2025 16:36	30/01/2025 18:43	Meio ambiente - Descarga Atmosférica	16
18689853	1	ALSD - 17090	30/01/2025 16:37	30/01/2025 18:21	Meio ambiente - Vento	1
18695244	1	RCA - 15223	30/01/2025 16:36	01/02/2025 15:17	Meio ambiente - Descarga Atmosférica	1
18690597	1	PRTU - 17057	30/01/2025 14:32	31/01/2025 09:21	Meio ambiente - Descarga Atmosférica	1
18714519	1	PRTU - 17057	30/01/2025 16:14	31/01/2025 08:22	Meio ambiente - Descarga Atmosférica	1
18691470	1	MTZ - 15267	30/01/2025 16:39	31/01/2025 13:10	Meio ambiente - Vento	4
18690539	1	JFAQ - 17081	30/01/2025 16:40	31/01/2025 09:11	Meio ambiente - Descarga Atmosférica	1
18690002	1	URAU - 17079	30/01/2025 16:40	30/01/2025 19:25	Meio ambiente - Descarga Atmosférica	5
18690374	1	DMTU - 15346	30/01/2025 16:45	30/01/2025 20:05	Não classificada	5239
18690374	2	DMTU - 15346	30/01/2025 16:45	30/01/2025 20:05	Não classificada	1
18690374	3	DMTU - 15346	30/01/2025 16:45	30/01/2025 20:43	Não classificada	2663
18690374	3	SER - 16332	30/01/2025 16:45	30/01/2025 20:43	Não classificada	78
18690374	4	DMTU - 15346	30/01/2025 16:45	30/01/2025 20:43	Não classificada	15
18690374	6	DMTU - 15346	30/01/2025 16:45	31/01/2025 01:52	Não classificada	503
18690374	7	DMTU - 15346	30/01/2025 16:45	31/01/2025 01:52	Não classificada	4
18690374	8	DMTU - 15346	30/01/2025 16:45	31/01/2025 03:14	Não classificada	469
18690374	9	DMTU - 15346	30/01/2025 16:45	31/01/2025 07:01	Não classificada	247
18690374	10	DMTU - 15346	30/01/2025 16:45	31/01/2025 08:51	Não classificada	777
18690263	1	BDPD - 15114	30/01/2025 16:41	30/01/2025 20:44	Meio ambiente - Vento	2
18690263	2	BDPD - 15114	30/01/2025 16:41	30/01/2025 20:44	Meio ambiente - Vento	5
18689982	1	PYN - 15228	30/01/2025 16:42	30/01/2025 19:17	Meio ambiente - Descarga Atmosférica	1
18690145	1	GHE - 17029	30/01/2025 16:42	30/01/2025 20:14	Meio ambiente - Descarga Atmosférica	1
18690145	2	GHE - 17029	30/01/2025 16:42	30/01/2025 20:14	Meio ambiente - Descarga Atmosférica	43
18689899	1	CRM - 17026	30/01/2025 16:42	30/01/2025 18:35	Meio ambiente - Descarga Atmosférica	13
18694369	1	ILIU - 16291	30/01/2025 16:42	01/02/2025 10:54	Meio ambiente - Descarga Atmosférica	2
18690038	1	SLAU - 17071	30/01/2025 16:42	30/01/2025 19:38	Meio ambiente - Árvore ou Vegetação	3
18692553	1	TCSU - 15196	30/01/2025 16:42	31/01/2025 16:57	Meio ambiente - Vento	1
18689855	1	ORPU - 17045	30/01/2025 16:49	30/01/2025 18:25	Meio ambiente - Descarga Atmosférica	1
18689422	1	URAU - 17079	30/01/2025 02:15	30/01/2025 17:10	Não classificada	18
18714527	1	AETD - 17009	30/01/2025 08:26	30/01/2025 19:07	Meio ambiente - Descarga Atmosférica	6
18691145	1	CITU - 17022	30/01/2025 16:44	31/01/2025 11:34	Meio ambiente - Descarga Atmosférica	1
18690003	1	SDEU - 17085	30/01/2025 16:44	30/01/2025 19:26	Meio ambiente - Descarga Atmosférica	3
18689808	1	UHPT - 15186	30/01/2025 16:44	30/01/2025 18:18	Meio ambiente - Vento	1

18689957	1	MCDD - 15280	30/01/2025 16:45	30/01/2025 19:07	Meio ambiente - Vento	2
18693571	1	RCA - 15223	29/01/2025 09:43	31/01/2025 17:00	Meio ambiente - Vento	3
18693573	1	RCA - 15223	31/01/2025 13:28	31/01/2025 17:30	Meio ambiente - Vento	98
18693573	2	RCA - 15223	31/01/2025 13:28	31/01/2025 17:30	Meio ambiente - Vento	16
18692199	1	DDI - 17027	30/01/2025 16:47	31/01/2025 15:32	Meio ambiente - Árvore ou Vegetação	1
18691071	1	UNIT - 17083	30/01/2025 16:46	31/01/2025 10:59	Meio ambiente - Descarga Atmosférica	1
18690324	1	SDEU - 17085	30/01/2025 16:46	30/01/2025 21:22	Meio ambiente - Árvore ou Vegetação	80
18690004	1	FMA - 17055	30/01/2025 16:46	30/01/2025 19:28	Meio ambiente - Descarga Atmosférica	10
18691771	1	MFED - 15276	30/01/2025 16:46	31/01/2025 14:20	Meio ambiente - Vento	1
18689505	1	PIUD - 17054	30/01/2025 13:10	30/01/2025 17:06	Meio ambiente - Vento	7
18691899	1	PRTD - 17074	30/01/2025 11:14	30/01/2025 17:59	Meio ambiente - Descarga Atmosférica	4
18691899	2	PRTD - 17074	30/01/2025 11:14	31/01/2025 12:50	Meio ambiente - Descarga Atmosférica	1
18691899	3	PRTD - 17074	30/01/2025 11:14	31/01/2025 13:00	Meio ambiente - Descarga Atmosférica	3
18694080	1	COJ - 15305	30/01/2025 16:48	01/02/2025 09:06	Meio ambiente - Descarga Atmosférica	1
18690041	1	PSAD - 15237	30/01/2025 16:50	30/01/2025 19:37	Meio ambiente - Descarga Atmosférica	1
18690040	1	SQNU - 17078	30/01/2025 16:50	30/01/2025 19:42	Não classificada	84
18690040	2	SQNU - 17078	30/01/2025 16:50	30/01/2025 19:42	Não classificada	2
18690042	1	CEL - 15147	30/01/2025 16:50	30/01/2025 19:38	Meio ambiente - Descarga Atmosférica	6
18714498	1	COJ - 15305	30/01/2025 15:37	30/01/2025 23:57	Meio ambiente - Descarga Atmosférica	2
18710331	1	COJ - 15305	30/01/2025 16:14	02/02/2025 21:05	Meio ambiente - Descarga Atmosférica	4
18689524	1	ULAE - 15180	30/01/2025 14:08	30/01/2025 17:12	Não classificada	1
18691900	1	IGPU - 16290	30/01/2025 17:48	31/01/2025 10:41	Meio ambiente - Vento	12
18691901	1	IGPU - 16290	30/01/2025 17:49	31/01/2025 10:40	Meio ambiente - Vento	1
18691605	1	JFAU - 17086	30/01/2025 14:32	31/01/2025 13:36	Meio ambiente - Vento	1
18689596	1	UNIT - 17083	29/01/2025 15:07	30/01/2025 17:28	Meio ambiente - Descarga Atmosférica	3
18690325	1	UNIT - 17083	30/01/2025 08:08	30/01/2025 13:04	Não classificada	16
18690326	1	UNIT - 17083	30/01/2025 13:05	30/01/2025 21:51	Não classificada	2
18690192	1	JNUT - 17066	30/01/2025 17:01	30/01/2025 20:38	Meio ambiente - Árvore ou Vegetação	11
18690720	1	UHJS - 17080	30/01/2025 16:53	31/01/2025 09:42	Meio ambiente - Descarga Atmosférica	7
18693923	1	CITU - 17022	30/01/2025 13:37	01/02/2025 08:39	Meio ambiente - Árvore ou Vegetação	1
18693923	2	CITU - 17022	30/01/2025 13:37	01/02/2025 08:39	Meio ambiente - Árvore ou Vegetação	4
18689959	7	BSOT - 15141	30/01/2025 17:02	30/01/2025 17:06	Meio ambiente - Vento	4
18689959	8	BSOT - 15141	30/01/2025 17:02	30/01/2025 17:06	Meio ambiente - Vento	2304
18689959	9	BSOT - 15141	30/01/2025 17:02	30/01/2025 17:06	Meio ambiente - Vento	14
18689959	10	BSOT - 15141	30/01/2025 17:02	30/01/2025 17:44	Meio ambiente - Vento	970
18689959	11	BSOT - 15141	30/01/2025 17:02	30/01/2025 18:11	Meio ambiente - Vento	313
18689810	1	GVSD - 17070	30/01/2025 16:55	30/01/2025 18:04	Meio ambiente - Árvore ou Vegetação	5
18690540	1	FXA - 16288	30/01/2025 16:54	31/01/2025 09:04	Não classificada	1
18690540	2	FXA - 16288	30/01/2025 16:54	31/01/2025 09:04	Não classificada	23
18690378	1	CEL - 15147	30/01/2025 16:54	31/01/2025 08:25	Meio ambiente - Descarga Atmosférica	1
18690608	1	BDPD - 15114	30/01/2025 16:54	31/01/2025 09:21	Meio ambiente - Árvore ou Vegetação	1
18690492	1	SDEU - 17085	30/01/2025 16:57	31/01/2025 09:00	Meio ambiente - Descarga Atmosférica	1
18720440	1	BCSQ - 17010	30/01/2025 16:57	30/01/2025 20:57	Meio ambiente - Árvore ou Vegetação	1
18720440	2	BCSQ - 17010	30/01/2025 16:57	30/01/2025 20:57	Meio ambiente - Árvore ou Vegetação	279
18720440	3	BCSQ - 17010	30/01/2025 16:57	30/01/2025 20:57	Meio ambiente - Árvore ou Vegetação	40
18720440	4	BCSQ - 17010	30/01/2025 16:57	30/01/2025 21:55	Meio ambiente - Árvore ou Vegetação	5
18720440	5	BCSQ - 17010	30/01/2025 16:57	30/01/2025 21:55	Meio ambiente - Árvore ou Vegetação	954
18720440	6	BCSQ - 17010	30/01/2025 16:57	30/01/2025 22:27	Meio ambiente - Árvore ou Vegetação	2
18720440	7	BCSQ - 17010	30/01/2025 16:57	30/01/2025 22:27	Meio ambiente - Árvore ou Vegetação	212
18720440	8	BCSQ - 17010	30/01/2025 16:57	30/01/2025 23:19	Meio ambiente - Árvore ou Vegetação	366
18720440	8	CETU - 15149	30/01/2025 16:57	30/01/2025 23:19	Meio ambiente - Árvore ou Vegetação	3
18720440	9	BCSQ - 17010	30/01/2025 16:57	30/01/2025 23:19	Meio ambiente - Árvore ou Vegetação	798
18720440	10	BCSQ - 17010	30/01/2025 16:57	30/01/2025 23:19	Meio ambiente - Árvore ou Vegetação	8
18720440	11	BCSQ - 17010	30/01/2025 16:57	30/01/2025 23:19	Meio ambiente - Árvore ou Vegetação	681
18720440	12	BCSQ - 17010	30/01/2025 16:57	31/01/2025 01:03	Meio ambiente - Árvore ou Vegetação	129
18720440	14	BCSQ - 17010	30/01/2025 16:57	31/01/2025 03:00	Meio ambiente - Árvore ou Vegetação	1334
18720440	15	BCSQ - 17010	30/01/2025 16:57	31/01/2025 10:36	Meio ambiente - Árvore ou Vegetação	2
18720440	16	BCSQ - 17010	30/01/2025 16:57	31/01/2025 10:36	Meio ambiente - Árvore ou Vegetação	116
18720440	17	BCSQ - 17010	30/01/2025 16:57	31/01/2025 11:32	Meio ambiente - Árvore ou Vegetação	199

18720440	18	BCSQ - 17010	30/01/2025 16:57	31/01/2025 11:32	Meio ambiente - Árvore ou Vegetação	2
18720440	19	BCSQ - 17010	30/01/2025 16:57	31/01/2025 11:32	Meio ambiente - Árvore ou Vegetação	58
18720440	20	BCSQ - 17010	30/01/2025 16:57	31/01/2025 11:32	Meio ambiente - Árvore ou Vegetação	514
18720440	21	BCSQ - 17010	30/01/2025 16:57	31/01/2025 11:32	Meio ambiente - Árvore ou Vegetação	13
18720440	22	BCSQ - 17010	30/01/2025 16:57	31/01/2025 11:32	Meio ambiente - Árvore ou Vegetação	406
18720440	23	BCSQ - 17010	30/01/2025 16:57	31/01/2025 11:32	Meio ambiente - Árvore ou Vegetação	11
18720440	24	BCSQ - 17010	30/01/2025 16:57	31/01/2025 12:25	Meio ambiente - Árvore ou Vegetação	9
18720440	26	BCSQ - 17010	30/01/2025 16:57	31/01/2025 12:25	Meio ambiente - Árvore ou Vegetação	200
18720440	27	BCSQ - 17010	30/01/2025 16:57	31/01/2025 12:25	Meio ambiente - Árvore ou Vegetação	29
18720440	28	BCSQ - 17010	30/01/2025 16:57	31/01/2025 12:25	Meio ambiente - Árvore ou Vegetação	1
18720440	30	BCSQ - 17010	30/01/2025 16:57	31/01/2025 16:45	Meio ambiente - Árvore ou Vegetação	2
18720440	31	BCSQ - 17010	30/01/2025 16:57	31/01/2025 16:45	Meio ambiente - Árvore ou Vegetação	4
18720440	32	BCSQ - 17010	30/01/2025 16:57	31/01/2025 16:45	Meio ambiente - Árvore ou Vegetação	922
18720452	1	BCSQ - 17010	30/01/2025 19:58	31/01/2025 15:13	Meio ambiente - Árvore ou Vegetação	1
18720453	1	BCSQ - 17010	30/01/2025 23:33	31/01/2025 00:50	Meio ambiente - Árvore ou Vegetação	2
18720453	2	BCSQ - 17010	30/01/2025 23:33	31/01/2025 00:50	Meio ambiente - Árvore ou Vegetação	212
18720454	2	BCSQ - 17010	31/01/2025 08:34	31/01/2025 09:04	Meio ambiente - Árvore ou Vegetação	1463
18720456	1	BCSQ - 17010	31/01/2025 17:03	31/01/2025 19:24	Meio ambiente - Árvore ou Vegetação	208
18720456	2	BCSQ - 17010	31/01/2025 17:03	31/01/2025 19:24	Meio ambiente - Árvore ou Vegetação	2
18720456	3	BCSQ - 17010	31/01/2025 17:03	31/01/2025 19:24	Meio ambiente - Árvore ou Vegetação	8
18720456	4	BCSQ - 17010	31/01/2025 17:03	31/01/2025 19:24	Meio ambiente - Árvore ou Vegetação	60
18720456	5	BCSQ - 17010	31/01/2025 17:03	31/01/2025 19:24	Meio ambiente - Árvore ou Vegetação	842
18720456	6	BCSQ - 17010	31/01/2025 17:03	31/01/2025 19:24	Meio ambiente - Árvore ou Vegetação	2598
18720456	7	BCSQ - 17010	31/01/2025 17:03	31/01/2025 19:24	Meio ambiente - Árvore ou Vegetação	435
18720456	8	BCSQ - 17010	31/01/2025 17:03	31/01/2025 19:24	Meio ambiente - Árvore ou Vegetação	12
18720456	9	BCSQ - 17010	31/01/2025 17:03	31/01/2025 19:33	Meio ambiente - Árvore ou Vegetação	92
18720456	10	BCSQ - 17010	31/01/2025 17:03	31/01/2025 19:33	Meio ambiente - Árvore ou Vegetação	798
18720456	11	BCSQ - 17010	31/01/2025 17:03	31/01/2025 19:33	Meio ambiente - Árvore ou Vegetação	8
18720456	12	BCSQ - 17010	31/01/2025 17:03	31/01/2025 19:33	Meio ambiente - Árvore ou Vegetação	114
18690722	1	NNE - 15262	30/01/2025 16:58	31/01/2025 08:52	Meio ambiente - Vento	1
18690721	1	MIB - 15274	30/01/2025 16:58	31/01/2025 09:45	Não classificada	3
18689628	1	BCV - 17013	30/01/2025 09:05	30/01/2025 17:38	Meio ambiente - Descarga Atmosférica	2
18689927	1	URAT - 17075	30/01/2025 17:00	30/01/2025 18:54	Meio ambiente - Descarga Atmosférica	3
18714532	1	FXA - 16288	30/01/2025 17:00	31/01/2025 08:10	Meio ambiente - Árvore ou Vegetação	50
18714530	1	UHJS - 17080	30/01/2025 16:59	30/01/2025 22:17	Não classificada	77
18714531	1	IGRU - 17030	30/01/2025 16:59	30/01/2025 23:39	Meio ambiente - Vento	1
18714533	1	DVLD - 17023	30/01/2025 17:01	30/01/2025 22:36	Meio ambiente - Vento	24
18690030	1	PMSD - 17049	30/01/2025 09:49	30/01/2025 19:44	Meio ambiente - Descarga Atmosférica	15
18701194	1	IUAU - 17031	30/01/2025 17:09	30/01/2025 19:13	Meio ambiente - Vento	3503
18714534	1	CPG - 17017	30/01/2025 13:49	30/01/2025 23:24	Meio ambiente - Vento	1
18714535	1	CPG - 17017	30/01/2025 13:49	30/01/2025 23:24	Meio ambiente - Vento	60
18714536	1	CPG - 17017	30/01/2025 17:30	30/01/2025 23:24	Meio ambiente - Vento	189
18689902	1	VCS - 17093	30/01/2025 17:03	30/01/2025 18:45	Meio ambiente - Descarga Atmosférica	5
18714540	1	CRM - 17026	30/01/2025 17:00	30/01/2025 18:20	Meio ambiente - Árvore ou Vegetação	2
18695949	1	BCV - 17013	30/01/2025 17:04	01/02/2025 16:38	Meio ambiente - Árvore ou Vegetação	2
18690193	1	BETD - 15116	30/01/2025 17:05	30/01/2025 20:31	Meio ambiente - Descarga Atmosférica	68
18690045	1	CPO - 17018	30/01/2025 17:04	30/01/2025 19:42	Meio ambiente - Árvore ou Vegetação	26
18690237	1	CSN - 15352	30/01/2025 17:04	30/01/2025 20:54	Não classificada	55
18690723	1	GPED - 15335	30/01/2025 17:05	31/01/2025 09:51	Meio ambiente - Vento	1
18691072	1	JFAU - 17086	30/01/2025 17:04	31/01/2025 11:18	Meio ambiente - Descarga Atmosférica	4
18691471	1	LGT - 16304	30/01/2025 16:58	31/01/2025 13:03	Meio ambiente - Descarga Atmosférica	1
18691471	2	LGT - 16304	30/01/2025 16:58	31/01/2025 13:03	Meio ambiente - Descarga Atmosférica	27
18690238	1	LAVD - 17034	30/01/2025 17:07	30/01/2025 20:59	Não classificada	12
18689811	1	CSAU - 17020	30/01/2025 17:06	30/01/2025 17:56	Meio ambiente - Descarga Atmosférica	64
18690458	1	SDEU - 17085	30/01/2025 17:07	31/01/2025 08:46	Meio ambiente - Descarga Atmosférica	2
18690011	1	PMSU - 17092	30/01/2025 17:06	30/01/2025 19:21	Meio ambiente - Descarga Atmosférica	1
18690012	1	AETD - 17009	30/01/2025 17:08	30/01/2025 19:21	Meio ambiente - Vento	1
18710373	1	IJAU - 17061	30/01/2025 17:08	31/01/2025 08:00	Meio ambiente - Vento	15
18690724	1	PDS - 17051	30/01/2025 17:09	31/01/2025 09:46	Meio ambiente - Descarga Atmosférica	1

18690013	1	OLV - 15255	30/01/2025 17:11	30/01/2025 19:23	Meio ambiente - Vento	1
18714538	1	MIB - 15274	30/01/2025 17:12	31/01/2025 08:50	Meio ambiente - Descarga Atmosférica	1
18692273	1	PDS - 17051	30/01/2025 17:12	31/01/2025 15:44	Meio ambiente - Descarga Atmosférica	1
18714537	1	SDEU - 17085	30/01/2025 17:12	02/02/2025 17:01	Meio ambiente - Descarga Atmosférica	2
18690124	1	CMN - 16278	30/01/2025 17:13	30/01/2025 19:48	Meio ambiente - Vento	1
18726657	1	IUAU - 17031	30/01/2025 14:52	30/01/2025 17:25	Não classificada	1
18726658	1	IUAU - 17031	30/01/2025 17:45	30/01/2025 21:48	Não classificada	3
18690125	1	VGAD - 17087	30/01/2025 17:15	30/01/2025 19:56	Meio ambiente - Árvore ou Vegetação	118
18714541	1	AETD - 17009	30/01/2025 17:14	31/01/2025 00:31	Meio ambiente - Vento	4
18689928	1	VGAU - 17089	30/01/2025 17:14	30/01/2025 18:49	Meio ambiente - Árvore ou Vegetação	47
18693074	1	VZPU - 15169	30/01/2025 08:35	31/01/2025 19:53	Meio ambiente - Árvore ou Vegetação	26
18693074	2	VZPU - 15169	30/01/2025 08:35	31/01/2025 19:53	Meio ambiente - Árvore ou Vegetação	6
18690544	1	SLUD - 16327	30/01/2025 17:18	31/01/2025 09:11	Meio ambiente - Árvore ou Vegetação	35
18694519	1	MAL - 15281	30/01/2025 17:20	01/02/2025 11:41	Meio ambiente - Descarga Atmosférica	29
18690379	1	MNN - 15273	30/01/2025 17:20	31/01/2025 08:25	Meio ambiente - Árvore ou Vegetação	1
18696351	1	URAU - 17079	30/01/2025 17:20	31/01/2025 09:40	Meio ambiente - Descarga Atmosférica	1
18710453	1	ULAU - 16339	30/01/2025 17:19	30/01/2025 22:53	Meio ambiente - Árvore ou Vegetação	1
18689929	1	IGRU - 17030	30/01/2025 17:19	30/01/2025 18:54	Meio ambiente - Descarga Atmosférica	96
18691991	1	JFAU - 17086	30/01/2025 14:03	30/01/2025 21:13	Meio ambiente - Vento	24
18691991	2	JFAU - 17086	30/01/2025 14:03	31/01/2025 00:41	Meio ambiente - Vento	493
18691991	3	JFAU - 17086	30/01/2025 14:03	31/01/2025 01:00	Meio ambiente - Vento	55
18690212	1	BHAT - 16268	30/01/2025 17:22	30/01/2025 20:45	Meio ambiente - Descarga Atmosférica	125
18692341	1	MCLQ - 17040	30/01/2025 17:21	31/01/2025 15:40	Meio ambiente - Descarga Atmosférica	1
18690175	1	SDEU - 17085	30/01/2025 17:22	30/01/2025 20:19	Meio ambiente - Descarga Atmosférica	46
18690175	2	SDEU - 17085	30/01/2025 17:22	30/01/2025 20:19	Meio ambiente - Descarga Atmosférica	6
18689951	1	CMD - 15158	30/01/2025 14:54	30/01/2025 19:06	Meio ambiente - Descarga Atmosférica	1
18690189	1	CMD - 15158	30/01/2025 15:11	30/01/2025 20:32	Meio ambiente - Descarga Atmosférica	2
18740463	1	BETC - 15115	30/01/2025 16:48	01/02/2025 08:53	Meio ambiente - Vento	1
18689857	1	PRSD - 16316	30/01/2025 17:24	30/01/2025 18:28	Meio ambiente - Descarga Atmosférica	7
18720540	1	GPED - 15335	30/01/2025 17:28	30/01/2025 21:16	Meio ambiente - Árvore ou Vegetação	183
18712369	2	BMN - 15134	30/01/2025 17:27	30/01/2025 23:04	Meio ambiente - Descarga Atmosférica	135
18712369	3	BMN - 15134	30/01/2025 17:27	30/01/2025 23:04	Meio ambiente - Descarga Atmosférica	47
18712369	4	BMN - 15134	30/01/2025 17:27	30/01/2025 23:04	Meio ambiente - Descarga Atmosférica	20
18689960	1	MUT - 15266	29/01/2025 19:59	30/01/2025 19:34	Meio ambiente - Árvore ou Vegetação	19
18693492	1	SALU - 15217	31/01/2025 11:45	31/01/2025 15:15	Meio ambiente - Árvore ou Vegetação	120
18689858	1	CSAU - 17020	30/01/2025 17:30	30/01/2025 18:20	Meio ambiente - Descarga Atmosférica	46
18690149	1	TSPU - 15193	30/01/2025 17:29	30/01/2025 20:09	Não classificada	39
18690149	2	TSPU - 15193	30/01/2025 17:29	30/01/2025 20:09	Não classificada	1
18714552	1	LAVD - 17034	30/01/2025 17:31	30/01/2025 22:29	Meio ambiente - Descarga Atmosférica	22
18710554	1	SDEU - 17085	30/01/2025 17:31	03/02/2025 07:16	Meio ambiente - Árvore ou Vegetação	7
18693249	1	IANU - 15651	30/01/2025 06:32	31/01/2025 10:00	Meio ambiente - Vento	1
18693250	1	IANU - 15651	30/01/2025 18:17	31/01/2025 10:00	Meio ambiente - Vento	2
18714556	1	BHSV - 15656	30/01/2025 07:03	30/01/2025 20:17	Meio ambiente - Vento	57
18714557	1	BHSV - 15656	30/01/2025 18:08	30/01/2025 20:17	Meio ambiente - Vento	239
18714553	1	OLV - 15255	30/01/2025 17:35	31/01/2025 07:23	Meio ambiente - Descarga Atmosférica	1
18691245	1	SLAU - 17071	30/01/2025 17:34	31/01/2025 11:48	Meio ambiente - Vento	1
18690242	1	NVSU - 17053	30/01/2025 14:05	30/01/2025 19:18	Meio ambiente - Árvore ou Vegetação	53
18692104	1	PBD - 16324	30/01/2025 17:36	31/01/2025 15:17	Meio ambiente - Descarga Atmosférica	2
18694679	1	CMD - 15158	30/01/2025 17:37	01/02/2025 12:44	Meio ambiente - Descarga Atmosférica	3
18691903	1	BETC - 15115	30/01/2025 15:00	31/01/2025 09:26	Meio ambiente - Vento	3
18691903	2	BETC - 15115	30/01/2025 15:00	31/01/2025 09:26	Meio ambiente - Vento	9
18691903	3	BETC - 15115	30/01/2025 15:00	31/01/2025 13:14	Meio ambiente - Vento	28
18693407	1	IBAD - 17028	30/01/2025 17:47	30/01/2025 22:01	Não classificada	131
18693407	2	IBAD - 17028	30/01/2025 17:47	30/01/2025 22:01	Não classificada	86
18693407	3	IBAD - 17028	30/01/2025 17:47	31/01/2025 06:27	Não classificada	97
18693408	1	IBAD - 17028	30/01/2025 22:01	30/01/2025 22:37	Não classificada	31
18693408	2	IBAD - 17028	30/01/2025 22:01	31/01/2025 06:19	Não classificada	100
18693408	3	IBAD - 17028	30/01/2025 22:01	31/01/2025 06:19	Não classificada	86
18693409	1	IBAD - 17028	30/01/2025 22:37	30/01/2025 23:16	Não classificada	24

18693409	2	IBAD - 17028	30/01/2025 22:37	31/01/2025 06:01	Não classificada	7
18693410	2	IBAD - 17028	30/01/2025 23:17	31/01/2025 05:02	Não classificada	2
18693410	3	IBAD - 17028	30/01/2025 23:17	31/01/2025 05:21	Não classificada	17
18693410	4	IBAD - 17028	30/01/2025 23:17	31/01/2025 05:51	Não classificada	5
18693412	2	IBAD - 17028	31/01/2025 05:19	31/01/2025 05:31	Não classificada	2
18701199	1	CVED - 17064	30/01/2025 17:20	30/01/2025 20:19	Não classificada	138
18701200	1	CVED - 17064	30/01/2025 17:21	30/01/2025 21:51	Não classificada	234
18701200	2	CVED - 17064	30/01/2025 17:21	30/01/2025 21:51	Não classificada	24
18714560	1	IJAU - 17061	30/01/2025 17:48	30/01/2025 23:53	Meio ambiente - Árvore ou Vegetação	51
18714554	1	NVSU - 17053	30/01/2025 17:39	30/01/2025 21:30	Meio ambiente - Árvore ou Vegetação	1
18691076	1	CMH - 17021	30/01/2025 17:41	31/01/2025 11:00	Não classificada	1
18690240	1	SGTU - 17062	30/01/2025 17:41	30/01/2025 20:57	Meio ambiente - Descarga Atmosférica	6
18690215	1	SLAD - 16334	30/01/2025 17:43	30/01/2025 20:50	Meio ambiente - Descarga Atmosférica	83
18714555	1	ORPU - 17045	30/01/2025 17:43	31/01/2025 00:15	Meio ambiente - Vento	16
18690127	1	SEG - 17068	30/01/2025 17:42	30/01/2025 19:36	Meio ambiente - Árvore ou Vegetação	3
18690495	1	BDPD - 15114	30/01/2025 17:43	31/01/2025 08:53	Meio ambiente - Árvore ou Vegetação	4
18710573	1	CMN - 16278	30/01/2025 17:43	30/01/2025 21:50	Não classificada	5
18690674	1	SDEU - 17085	30/01/2025 17:43	31/01/2025 09:31	Meio ambiente - Descarga Atmosférica	1
18689814	1	PPUD - 15242	30/01/2025 17:55	30/01/2025 18:15	Meio ambiente - Descarga Atmosférica	2
18689814	2	PPUD - 15242	30/01/2025 17:55	30/01/2025 18:15	Meio ambiente - Descarga Atmosférica	23
18690241	1	IAD - 15331	30/01/2025 17:44	30/01/2025 20:58	Meio ambiente - Descarga Atmosférica	1
18690241	2	IAD - 15331	30/01/2025 17:44	30/01/2025 20:58	Meio ambiente - Descarga Atmosférica	4
18691993	1	IUAU - 17031	30/01/2025 17:44	31/01/2025 14:47	Meio ambiente - Descarga Atmosférica	3
18714562	1	SDEU - 17085	30/01/2025 17:56	30/01/2025 18:51	Meio ambiente - Vento	3
18690014	1	TCSU - 15196	30/01/2025 17:46	30/01/2025 19:21	Meio ambiente - Vento	416
18691657	1	AETD - 17009	30/01/2025 17:46	31/01/2025 13:57	Meio ambiente - Descarga Atmosférica	8
18714558	1	IGRU - 17030	30/01/2025 17:45	30/01/2025 22:06	Não classificada	1
18689860	1	PSOU - 15231	30/01/2025 17:45	30/01/2025 18:29	Meio ambiente - Vento	1
18690176	1	IAD - 15331	30/01/2025 17:45	30/01/2025 20:26	Meio ambiente - Descarga Atmosférica	8
18692692	1	CUVD - 15349	30/01/2025 17:46	31/01/2025 17:31	Meio ambiente - Descarga Atmosférica	2
18714559	1	RES - 15222	30/01/2025 17:47	30/01/2025 21:27	Meio ambiente - Descarga Atmosférica	1
18689961	1	PTC - 15235	30/01/2025 17:49	30/01/2025 19:00	Não classificada	1
18689961	2	PTC - 15235	30/01/2025 17:49	30/01/2025 19:00	Não classificada	25
18689961	3	PTC - 15235	30/01/2025 17:49	30/01/2025 19:00	Não classificada	89
18714561	1	SEG - 17068	30/01/2025 17:51	30/01/2025 22:55	Meio ambiente - Descarga Atmosférica	5
18691472	1	AFNU - 17015	30/01/2025 13:03	31/01/2025 13:10	Meio ambiente - Vento	9
18689962	1	CRM - 17026	30/01/2025 17:52	30/01/2025 18:59	Meio ambiente - Descarga Atmosférica	327
18710597	1	JMLT - 15301	30/01/2025 17:52	30/01/2025 21:32	Meio ambiente - Descarga Atmosférica	4
18710597	2	JMLT - 15301	30/01/2025 17:52	30/01/2025 21:32	Meio ambiente - Descarga Atmosférica	176
18714568	1	AETD - 17009	29/01/2025 20:02	31/01/2025 10:27	Meio ambiente - Vento	3
18714568	2	AETD - 17009	29/01/2025 20:02	31/01/2025 10:27	Meio ambiente - Vento	1
18714568	3	AETD - 17009	29/01/2025 20:02	02/02/2025 13:06	Meio ambiente - Vento	3
18714568	4	AETD - 17009	29/01/2025 20:02	02/02/2025 13:06	Meio ambiente - Vento	2
18714569	1	AETD - 17009	31/01/2025 19:15	02/02/2025 13:06	Meio ambiente - Vento	3
18714569	2	AETD - 17009	31/01/2025 19:15	02/02/2025 13:06	Meio ambiente - Vento	1
18714570	1	AETD - 17009	31/01/2025 22:56	01/02/2025 12:52	Meio ambiente - Vento	2
18714570	2	AETD - 17009	31/01/2025 22:56	01/02/2025 12:52	Meio ambiente - Vento	1
18690777	1	MCLQ - 17040	30/01/2025 17:54	31/01/2025 10:06	Meio ambiente - Descarga Atmosférica	2
18690776	1	CRL - 15354	30/01/2025 17:54	31/01/2025 10:06	Não classificada	2
18714564	1	IPC - 15314	30/01/2025 17:55	31/01/2025 07:43	Meio ambiente - Descarga Atmosférica	2
18714565	1	CRL - 15354	30/01/2025 17:56	30/01/2025 21:53	Não classificada	2
18690048	1	TOTU - 17072	30/01/2025 17:57	30/01/2025 19:38	Meio ambiente - Árvore ou Vegetação	1
18691007	1	JFAD - 16300	30/01/2025 17:57	31/01/2025 10:51	Meio ambiente - Árvore ou Vegetação	5
18714566	1	BCAD - 15109	30/01/2025 17:57	31/01/2025 08:08	Meio ambiente - Descarga Atmosférica	2
18689953	1	JFAQ - 17081	30/01/2025 15:28	30/01/2025 19:04	Meio ambiente - Vento	32
18691006	1	JFAQ - 17081	30/01/2025 17:00	31/01/2025 10:56	Meio ambiente - Árvore ou Vegetação	29
18690265	1	BHAT - 16268	30/01/2025 17:59	30/01/2025 21:07	Meio ambiente - Descarga Atmosférica	52
18692959	1	AXAU - 17076	30/01/2025 17:59	31/01/2025 19:00	Não classificada	21
18690015	1	SDEU - 17085	30/01/2025 17:58	30/01/2025 19:32	Meio ambiente - Descarga Atmosférica	1

18690235	1	PMSD - 17049	30/01/2025 16:15	30/01/2025 20:59	Não classificada	1
18690459	1	LBD - 16305	30/01/2025 18:01	31/01/2025 08:46	Meio ambiente - Descarga Atmosférica	1
18690143	1	PMSD - 17049	30/01/2025 16:25	30/01/2025 20:11	Não classificada	1
18692274	1	LAVD - 17034	30/01/2025 18:02	31/01/2025 15:55	Meio ambiente - Descarga Atmosférica	1
18689886	1	DDI - 17027	30/01/2025 14:29	30/01/2025 18:33	Meio ambiente - Vento	31
18714575	2	BOED - 15137	30/01/2025 16:09	30/01/2025 20:48	Meio ambiente - Árvore ou Vegetação	25
18714575	2	ILIU - 16291	30/01/2025 16:09	30/01/2025 20:48	Meio ambiente - Árvore ou Vegetação	1
18714575	3	BOED - 15137	30/01/2025 16:09	02/02/2025 14:00	Meio ambiente - Árvore ou Vegetação	1
18714575	4	BOED - 15137	30/01/2025 16:09	02/02/2025 14:00	Meio ambiente - Árvore ou Vegetação	3
18689735	1	JFAU - 17086	30/01/2025 18:12	30/01/2025 18:15	Não classificada	2416
18692106	1	TSPU - 15193	30/01/2025 18:04	31/01/2025 15:22	Meio ambiente - Árvore ou Vegetação	1
18692107	1	DDI - 17027	30/01/2025 18:04	31/01/2025 15:12	Meio ambiente - Descarga Atmosférica	7
18690130	1	TPCD - 17073	30/01/2025 18:04	30/01/2025 19:58	Meio ambiente - Descarga Atmosférica	13
18691520	1	BBI - 17033	30/01/2025 18:03	31/01/2025 13:13	Não classificada	9
18689904	1	LAVD - 17034	30/01/2025 17:12	30/01/2025 18:40	Meio ambiente - Descarga Atmosférica	6
18689904	2	LAVD - 17034	30/01/2025 17:12	30/01/2025 18:40	Meio ambiente - Descarga Atmosférica	89
18714571	1	SND - 15203	30/01/2025 18:05	30/01/2025 21:48	Meio ambiente - Descarga Atmosférica	2
18690131	1	SRS - 17060	30/01/2025 18:05	30/01/2025 20:00	Meio ambiente - Vento	2
18696352	1	URAU - 17079	30/01/2025 18:05	31/01/2025 11:17	Meio ambiente - Descarga Atmosférica	1
18691431	1	BETC - 15115	30/01/2025 18:06	31/01/2025 12:54	Meio ambiente - Vento	57
18690051	1	ALSD - 17090	30/01/2025 18:06	30/01/2025 19:37	Meio ambiente - Descarga Atmosférica	1
18690610	1	CVED - 17064	30/01/2025 18:06	31/01/2025 08:52	Não classificada	1
18690266	1	NLAU - 17047	30/01/2025 18:06	30/01/2025 21:14	Meio ambiente - Árvore ou Vegetação	37
18691905	1	BCAD - 15109	30/01/2025 18:06	31/01/2025 14:37	Meio ambiente - Árvore ou Vegetação	1
18691403	1	BIIU - 17016	30/01/2025 18:08	31/01/2025 12:22	Meio ambiente - Descarga Atmosférica	1
18710601	1	URAT - 17075	30/01/2025 18:08	30/01/2025 23:05	Não classificada	3
18690244	1	PRSU - 15239	30/01/2025 18:08	30/01/2025 21:00	Meio ambiente - Descarga Atmosférica	80
18689917	1	GPED - 15335	30/01/2025 14:35	30/01/2025 18:50	Meio ambiente - Vento	112
18689917	2	GPED - 15335	30/01/2025 14:35	30/01/2025 18:50	Meio ambiente - Vento	59
18690498	1	BHS - 17014	30/01/2025 18:10	31/01/2025 08:56	Meio ambiente - Vento	1
18714572	1	JTAD - 15295	30/01/2025 18:10	30/01/2025 21:27	Meio ambiente - Vento	3
18714361	1	BRDD - 17067	30/01/2025 07:05	31/01/2025 00:44	Meio ambiente - Descarga Atmosférica	1
18692450	1	SDEU - 17085	30/01/2025 17:56	31/01/2025 16:29	Meio ambiente - Descarga Atmosférica	1
18692515	1	SDEU - 17085	30/01/2025 17:59	31/01/2025 16:44	Meio ambiente - Descarga Atmosférica	1
18692733	1	BDPD - 15114	30/01/2025 18:13	31/01/2025 17:44	Meio ambiente - Descarga Atmosférica	1
18714577	1	PSAD - 15237	30/01/2025 18:15	30/01/2025 22:33	Meio ambiente - Descarga Atmosférica	3
18714578	1	UHJS - 17080	30/01/2025 18:16	31/01/2025 05:46	Meio ambiente - Vento	47
18714579	1	PSAU - 16323	30/01/2025 18:17	30/01/2025 22:10	Não classificada	1
18714580	1	BCV - 17013	30/01/2025 18:17	31/01/2025 07:20	Meio ambiente - Árvore ou Vegetação	3
18691906	1	UHPI - 17084	30/01/2025 18:14	31/01/2025 14:43	Meio ambiente - Descarga Atmosférica	1
18691078	1	IBAS - 17042	30/01/2025 18:18	31/01/2025 11:06	Meio ambiente - Descarga Atmosférica	4
18693925	1	IPC - 15314	30/01/2025 18:18	01/02/2025 08:10	Meio ambiente - Descarga Atmosférica	1
18693319	1	ILIU - 16291	30/01/2025 18:18	31/01/2025 21:15	Meio ambiente - Árvore ou Vegetação	28
18693319	2	ILIU - 16291	30/01/2025 18:18	31/01/2025 21:15	Meio ambiente - Árvore ou Vegetação	2
18691565	1	BCAD - 15109	30/01/2025 18:18	31/01/2025 13:31	Meio ambiente - Descarga Atmosférica	2
18691195	1	PRSU - 15239	30/01/2025 18:19	31/01/2025 10:59	Meio ambiente - Descarga Atmosférica	1
18690178	1	SRS - 17060	30/01/2025 18:22	30/01/2025 20:29	Meio ambiente - Vento	10
18691196	1	BCAD - 15109	30/01/2025 18:22	31/01/2025 11:38	Meio ambiente - Árvore ou Vegetação	8
18691196	2	BCAD - 15109	30/01/2025 18:22	31/01/2025 11:38	Meio ambiente - Árvore ou Vegetação	1
18690055	1	BETC - 15115	30/01/2025 18:33	30/01/2025 20:12	Meio ambiente - Árvore ou Vegetação	19
18690055	1	BETT - 16265	30/01/2025 18:33	30/01/2025 20:12	Meio ambiente - Árvore ou Vegetação	44
18697667	1	SRS - 17060	30/01/2025 18:24	30/01/2025 21:02	Meio ambiente - Vento	1
18690726	1	UNIT - 17083	30/01/2025 18:25	31/01/2025 09:45	Meio ambiente - Árvore ou Vegetação	1
18714582	1	SLAU - 17071	30/01/2025 18:24	30/01/2025 21:28	Meio ambiente - Vento	1
18690268	1	CLHU - 17095	30/01/2025 18:24	30/01/2025 21:10	Meio ambiente - Descarga Atmosférica	2
18714581	1	CNLU - 15164	30/01/2025 18:24	30/01/2025 23:52	Não classificada	1
18690430	1	JFAU - 17086	30/01/2025 18:24	31/01/2025 08:37	Meio ambiente - Descarga Atmosférica	70
18690017	1	PTUU - 15229	30/01/2025 15:15	30/01/2025 19:53	Não classificada	50
18692109	1	UNIT - 17083	30/01/2025 18:28	31/01/2025 15:16	Meio ambiente - Descarga Atmosférica	3

18714583	1	CSAU - 17020	30/01/2025 18:29	31/01/2025 01:35	Meio ambiente - Vento	1
18692694	1	JFAD - 16300	30/01/2025 18:30	31/01/2025 17:28	Meio ambiente - Descarga Atmosférica	62
18691432	1	IGRU - 17030	30/01/2025 18:30	31/01/2025 12:51	Meio ambiente - Vento	3
18692451	1	JFAU - 17086	30/01/2025 18:32	31/01/2025 16:25	Meio ambiente - Descarga Atmosférica	10
18714584	1	JPIU - 15298	30/01/2025 18:33	31/01/2025 07:45	Meio ambiente - Descarga Atmosférica	1
18690196	1	SGTU - 17062	30/01/2025 18:39	30/01/2025 20:38	Meio ambiente - Descarga Atmosférica	1
18723006	1	BSOT - 15141	30/01/2025 18:34	31/01/2025 07:56	Meio ambiente - Descarga Atmosférica	3
18696912	1	SGS - 16331	30/01/2025 18:34	03/02/2025 11:15	Meio ambiente - Descarga Atmosférica	1
18695323	1	PLOT - 16319	29/01/2025 18:11	01/02/2025 16:11	Meio ambiente - Árvore ou Vegetação	1
18714589	1	RBST - 15225	30/01/2025 18:35	30/01/2025 21:30	Meio ambiente - Árvore ou Vegetação	62
18693637	1	PBD - 16324	30/01/2025 18:35	31/01/2025 23:02	Meio ambiente - Descarga Atmosférica	1
18714590	1	ARID - 15104	30/01/2025 18:36	30/01/2025 21:35	Meio ambiente - Vento	10
18714588	1	LAVD - 17034	30/01/2025 18:35	30/01/2025 21:51	Não classificada	5
18691246	1	BMN - 15134	30/01/2025 18:35	31/01/2025 11:48	Meio ambiente - Descarga Atmosférica	1
18691286	1	NLAU - 17047	30/01/2025 18:37	31/01/2025 12:09	Meio ambiente - Vento	1
18714591	1	PSOU - 15231	30/01/2025 18:37	30/01/2025 22:33	Meio ambiente - Vento	4
18691404	1	BIIU - 17016	30/01/2025 18:37	31/01/2025 12:03	Meio ambiente - Descarga Atmosférica	1
18714595	1	LPTU - 17032	30/01/2025 16:19	30/01/2025 20:10	Meio ambiente - Vento	37
18714596	1	LPTU - 17032	30/01/2025 19:00	30/01/2025 20:10	Meio ambiente - Vento	147
18714598	1	PRTU - 17057	30/01/2025 08:59	30/01/2025 20:14	Não classificada	6
18714599	1	BHAD - 16267	30/01/2025 19:20	31/01/2025 02:18	Meio ambiente - Vento	9
18714599	1	CEMT - 16283	30/01/2025 19:20	31/01/2025 02:18	Meio ambiente - Vento	132
18714600	1	BHAD - 16267	30/01/2025 23:46	31/01/2025 02:18	Meio ambiente - Vento	34
18714600	1	CEMT - 16283	30/01/2025 23:46	31/01/2025 02:18	Meio ambiente - Vento	312
18692400	1	CPO - 17018	30/01/2025 18:43	31/01/2025 16:11	Meio ambiente - Descarga Atmosférica	1
18690383	1	LAVD - 17034	30/01/2025 18:42	31/01/2025 08:16	Meio ambiente - Vento	2
18692516	1	JUAU - 17036	30/01/2025 18:42	31/01/2025 16:43	Meio ambiente - Vento	1
18694243	1	SFIQ - 17065	30/01/2025 18:51	30/01/2025 20:20	Não classificada	1380
18694243	2	SFIQ - 17065	30/01/2025 18:51	30/01/2025 20:20	Não classificada	2
18694243	3	SFIQ - 17065	30/01/2025 18:51	30/01/2025 21:24	Não classificada	257
18694243	4	SFIQ - 17065	30/01/2025 18:51	30/01/2025 22:49	Não classificada	265
18694243	5	SFIQ - 17065	30/01/2025 18:51	30/01/2025 22:49	Não classificada	4
18694243	6	SFIQ - 17065	30/01/2025 18:51	30/01/2025 22:49	Não classificada	212
18694243	7	SFIQ - 17065	30/01/2025 18:51	31/01/2025 11:59	Não classificada	2
18694243	8	SFIQ - 17065	30/01/2025 18:51	31/01/2025 12:21	Não classificada	2
18694243	9	SFIQ - 17065	30/01/2025 18:51	31/01/2025 12:21	Não classificada	20
18694243	10	SFIQ - 17065	30/01/2025 18:51	31/01/2025 15:59	Não classificada	5
18694243	11	SFIQ - 17065	30/01/2025 18:51	31/01/2025 15:59	Não classificada	78
18694243	12	SFIQ - 17065	30/01/2025 18:51	31/01/2025 17:55	Não classificada	2
18694243	13	SFIQ - 17065	30/01/2025 18:51	31/01/2025 17:55	Não classificada	3
18694243	14	SFIQ - 17065	30/01/2025 18:51	01/02/2025 08:59	Não classificada	2
18694243	15	SFIQ - 17065	30/01/2025 18:51	01/02/2025 08:59	Não classificada	8
18691148	1	BCAD - 15109	30/01/2025 18:45	31/01/2025 11:26	Meio ambiente - Descarga Atmosférica	1
18691826	1	SFIQ - 17065	30/01/2025 18:45	31/01/2025 14:35	Meio ambiente - Descarga Atmosférica	1
18714593	1	OLV - 15255	30/01/2025 18:46	30/01/2025 23:53	Meio ambiente - Vento	1
18692848	1	CRM - 17026	30/01/2025 18:47	31/01/2025 18:16	Meio ambiente - Descarga Atmosférica	2
18714594	1	SDEU - 17085	30/01/2025 18:48	02/02/2025 18:06	Meio ambiente - Descarga Atmosférica	2
18690882	1	MCLQ - 17040	30/01/2025 18:50	31/01/2025 10:30	Meio ambiente - Descarga Atmosférica	1
18690435	1	CMD - 15158	30/01/2025 18:50	31/01/2025 08:31	Meio ambiente - Descarga Atmosférica	1
18691566	1	BCAD - 15109	30/01/2025 18:52	31/01/2025 13:23	Meio ambiente - Descarga Atmosférica	2
18714602	1	SLN - 15206	30/01/2025 18:53	30/01/2025 23:00	Não classificada	1
18690497	1	SDED - 15215	30/01/2025 17:59	31/01/2025 08:50	Meio ambiente - Descarga Atmosférica	1
18691519	1	BSOT - 15141	30/01/2025 17:07	31/01/2025 13:15	Meio ambiente - Descarga Atmosférica	1
18690824	1	PRRU - 15241	30/01/2025 18:55	31/01/2025 10:14	Meio ambiente - Descarga Atmosférica	1
18690337	1	URAS - 16338	30/01/2025 17:29	30/01/2025 19:45	Meio ambiente - Vento	455
18690338	1	URAS - 16338	30/01/2025 19:35	30/01/2025 19:45	Meio ambiente - Vento	118
18690339	1	URAS - 16338	30/01/2025 19:55	30/01/2025 20:53	Meio ambiente - Vento	23
18691188	1	BBI - 17033	29/01/2025 18:47	31/01/2025 11:01	Meio ambiente - Descarga Atmosférica	1
18694051	1	LAVD - 17034	30/01/2025 18:57	01/02/2025 08:53	Meio ambiente - Descarga Atmosférica	1

18714604	1	LBD - 16305	30/01/2025 18:56	01/02/2025 22:08	Meio ambiente - Descarga Atmosférica	2
18701201	1	AXAU - 17076	30/01/2025 18:56	30/01/2025 19:15	Não classificada	13
18701201	2	AXAU - 17076	30/01/2025 18:56	30/01/2025 19:15	Não classificada	14
18701201	3	AXAU - 17076	30/01/2025 18:56	30/01/2025 19:15	Não classificada	93
18701201	4	AXAU - 17076	30/01/2025 18:56	30/01/2025 19:15	Não classificada	129
18701201	5	AXAU - 17076	30/01/2025 18:56	30/01/2025 19:15	Não classificada	8
18691567	1	MUT - 15266	30/01/2025 18:58	31/01/2025 13:30	Meio ambiente - Descarga Atmosférica	15
18691009	1	BETT - 16265	30/01/2025 18:58	31/01/2025 10:48	Meio ambiente - Descarga Atmosférica	20
18714605	1	RES - 15222	30/01/2025 18:58	30/01/2025 23:20	Meio ambiente - Descarga Atmosférica	5
18714607	1	GVSD - 17070	30/01/2025 19:09	30/01/2025 22:28	Meio ambiente - Árvore ou Vegetação	2
18728841	1	BCSU - 17011	30/01/2025 19:02	31/01/2025 03:02	Meio ambiente - Descarga Atmosférica	73
18690463	1	CRM - 17026	30/01/2025 19:01	31/01/2025 08:38	Meio ambiente - Vento	1
18707805	1	CAX - 15143	30/01/2025 19:09	30/01/2025 21:38	Meio ambiente - Vento	2033
18707805	2	CAX - 15143	30/01/2025 19:09	30/01/2025 22:38	Meio ambiente - Vento	580
18691609	2	CPO - 17018	30/01/2025 16:52	30/01/2025 20:08	Meio ambiente - Árvore ou Vegetação	12
18691610	1	CPO - 17018	31/01/2025 10:32	31/01/2025 11:28	Meio ambiente - Árvore ou Vegetação	34
18691610	2	CPO - 17018	31/01/2025 10:32	31/01/2025 14:09	Meio ambiente - Árvore ou Vegetação	43
18691357	1	IGRU - 17030	30/01/2025 15:42	31/01/2025 12:32	Não classificada	13
18690465	1	JFAQ - 17081	30/01/2025 19:14	31/01/2025 08:42	Meio ambiente - Descarga Atmosférica	1
18691659	1	JBT - 16295	30/01/2025 19:10	31/01/2025 13:57	Meio ambiente - Descarga Atmosférica	10
18691659	2	JBT - 16295	30/01/2025 19:10	31/01/2025 13:57	Meio ambiente - Descarga Atmosférica	1
18692517	1	UHMS - 17082	30/01/2025 19:10	31/01/2025 16:45	Meio ambiente - Descarga Atmosférica	3
18690727	1	PRSD - 16316	30/01/2025 19:13	31/01/2025 09:54	Meio ambiente - Descarga Atmosférica	5
18691362	1	PSP - 15233	30/01/2025 19:13	31/01/2025 12:29	Meio ambiente - Vento	4
18710655	1	NVSU - 17053	30/01/2025 19:15	30/01/2025 22:36	Não classificada	1
18690198	1	INPD - 15316	30/01/2025 19:14	30/01/2025 20:37	Não classificada	2
18692650	1	MUT - 15266	30/01/2025 19:15	31/01/2025 17:16	Meio ambiente - Descarga Atmosférica	1
18689964	1	PMSU - 17092	30/01/2025 19:23	30/01/2025 19:28	Não classificada	2
18690828	1	SLAU - 17071	30/01/2025 19:17	31/01/2025 10:05	Meio ambiente - Descarga Atmosférica	1
18714609	1	SSP - 15199	30/01/2025 19:18	30/01/2025 22:07	Não classificada	1
18714611	1	CRM - 17026	30/01/2025 19:19	30/01/2025 22:55	Meio ambiente - Árvore ou Vegetação	1
18714612	1	BSOT - 15141	30/01/2025 19:20	31/01/2025 02:42	Meio ambiente - Descarga Atmosférica	1
18693046	1	SEG - 17068	29/01/2025 13:35	30/01/2025 21:24	Meio ambiente - Vento	24
18693046	2	SEG - 17068	29/01/2025 13:35	31/01/2025 19:00	Meio ambiente - Vento	8
18693047	1	SEG - 17068	31/01/2025 16:00	31/01/2025 19:00	Meio ambiente - Vento	24
18690607	1	COJ - 15305	30/01/2025 16:50	31/01/2025 09:18	Meio ambiente - Descarga Atmosférica	4
18690389	1	COJ - 15305	30/01/2025 19:20	31/01/2025 08:17	Meio ambiente - Descarga Atmosférica	1
18694411	1	ESR - 16287	30/01/2025 09:29	31/01/2025 18:41	Meio ambiente - Vento	6
18694412	1	ESR - 16287	31/01/2025 17:02	31/01/2025 18:41	Meio ambiente - Vento	61
18692111	1	ULAE - 15180	30/01/2025 19:21	31/01/2025 15:26	Meio ambiente - Vento	1
18714614	1	PPS - 16315	30/01/2025 19:24	30/01/2025 21:44	Meio ambiente - Descarga Atmosférica	3
18714438	1	VZEU - 17091	30/01/2025 11:12	30/01/2025 22:23	Meio ambiente - Descarga Atmosférica	3
18691363	1	CLHU - 17095	30/01/2025 16:01	31/01/2025 12:35	Meio ambiente - Árvore ou Vegetação	24
18691363	2	CLHU - 17095	30/01/2025 16:01	31/01/2025 12:35	Meio ambiente - Árvore ou Vegetação	5
18691010	1	UHJS - 17080	30/01/2025 19:27	31/01/2025 10:51	Meio ambiente - Descarga Atmosférica	2
18690199	1	VGAD - 17087	30/01/2025 19:35	30/01/2025 19:46	Meio ambiente - Vento	392
18690199	2	ELMU - 17088	30/01/2025 19:35	30/01/2025 19:46	Meio ambiente - Vento	1
18690199	2	VGAD - 17087	30/01/2025 19:35	30/01/2025 19:46	Meio ambiente - Vento	120
18690199	3	VGAD - 17087	30/01/2025 19:35	30/01/2025 19:46	Meio ambiente - Vento	19
18690199	4	VGAD - 17087	30/01/2025 19:35	30/01/2025 19:46	Meio ambiente - Vento	8
18690199	5	SGS - 16331	30/01/2025 19:35	30/01/2025 19:46	Meio ambiente - Vento	1
18690199	5	VGAD - 17087	30/01/2025 19:35	30/01/2025 19:46	Meio ambiente - Vento	145
18691199	1	PNV - 17094	30/01/2025 19:28	31/01/2025 11:39	Meio ambiente - Descarga Atmosférica	1
18693579	1	PBD - 16324	30/01/2025 19:30	31/01/2025 22:36	Não classificada	1
18691356	1	AETD - 17009	30/01/2025 12:57	31/01/2025 12:26	Meio ambiente - Descarga Atmosférica	1
18691311	1	AETD - 17009	30/01/2025 13:03	31/01/2025 12:16	Meio ambiente - Descarga Atmosférica	1
18691996	1	LBD - 16305	30/01/2025 19:31	31/01/2025 14:54	Meio ambiente - Descarga Atmosférica	1
18695419	1	UHMS - 17082	30/01/2025 18:41	01/02/2025 16:09	Não classificada	1
18690436	1	SFIQ - 17065	30/01/2025 19:33	31/01/2025 08:33	Meio ambiente - Descarga Atmosférica	1

18693174	1	COJ - 15305	30/01/2025 19:34	31/01/2025 20:16	Não classificada	1
18714618	1	BDM - 15113	30/01/2025 19:34	30/01/2025 21:48	Meio ambiente - Descarga Atmosférica	1
18710663	1	SRS - 17060	30/01/2025 19:38	30/01/2025 22:49	Meio ambiente - Vento	3
18691907	1	CMD - 15158	30/01/2025 19:37	31/01/2025 14:42	Meio ambiente - Árvore ou Vegetação	1
18692112	1	RES - 15222	30/01/2025 19:39	31/01/2025 15:28	Não classificada	25
18695915	1	UNIT - 17083	30/01/2025 19:41	01/02/2025 18:49	Meio ambiente - Descarga Atmosférica	1
18691405	1	JFAQ - 17081	30/01/2025 19:41	31/01/2025 12:41	Meio ambiente - Descarga Atmosférica	3
18691151	1	UHPI - 17084	30/01/2025 19:42	31/01/2025 11:26	Meio ambiente - Descarga Atmosférica	2
18690781	1	FMA - 17055	30/01/2025 19:42	31/01/2025 09:56	Meio ambiente - Árvore ou Vegetação	10
18714620	1	MNVD - 15272	30/01/2025 19:43	30/01/2025 22:02	Não classificada	1
18695108	1	UHJS - 17080	30/01/2025 19:51	30/01/2025 22:01	Meio ambiente - Vento	11
18695108	2	UHJS - 17080	30/01/2025 19:51	30/01/2025 22:01	Meio ambiente - Vento	18
18695108	4	UHJS - 17080	30/01/2025 19:51	31/01/2025 19:24	Meio ambiente - Vento	22
18695108	5	UHJS - 17080	30/01/2025 19:51	31/01/2025 19:47	Meio ambiente - Vento	8
18695109	1	UHJS - 17080	31/01/2025 19:47	01/02/2025 10:37	Meio ambiente - Vento	5
18695109	2	UHJS - 17080	31/01/2025 19:47	01/02/2025 12:38	Meio ambiente - Vento	3
18692402	1	AETD - 17009	30/01/2025 19:44	31/01/2025 16:16	Meio ambiente - Vento	5
18692734	1	JNUT - 17066	30/01/2025 19:44	31/01/2025 17:36	Meio ambiente - Descarga Atmosférica	1
18714624	1	CISL - 16282	30/01/2025 20:17	30/01/2025 22:37	Meio ambiente - Vento	55
18714623	1	MUT - 15266	30/01/2025 19:46	31/01/2025 01:01	Não classificada	31
18714622	1	PTID - 17052	30/01/2025 19:46	30/01/2025 21:52	Meio ambiente - Árvore ou Vegetação	1
18690679	1	SLUD - 16327	30/01/2025 19:46	31/01/2025 09:28	Meio ambiente - Árvore ou Vegetação	4
18714621	1	SLAU - 17071	30/01/2025 19:46	02/02/2025 17:04	Meio ambiente - Descarga Atmosférica	1
18690884	1	SFIQ - 17065	30/01/2025 19:48	31/01/2025 10:27	Meio ambiente - Descarga Atmosférica	1
18691008	1	DMTU - 15346	30/01/2025 18:48	31/01/2025 10:48	Meio ambiente - Vento	1
18692201	1	ORPU - 17045	30/01/2025 17:53	30/01/2025 21:01	Meio ambiente - Árvore ou Vegetação	86
18692201	3	ORPU - 17045	30/01/2025 17:53	31/01/2025 16:00	Meio ambiente - Árvore ou Vegetação	77
18690438	1	CITU - 17022	30/01/2025 19:49	31/01/2025 08:35	Meio ambiente - Descarga Atmosférica	9
18690466	1	NERU - 17041	30/01/2025 19:49	31/01/2025 08:44	Meio ambiente - Árvore ou Vegetação	1
18690937	1	PTUU - 15229	30/01/2025 19:49	31/01/2025 10:40	Meio ambiente - Descarga Atmosférica	11
18691827	1	PPUD - 15242	30/01/2025 15:42	31/01/2025 14:34	Meio ambiente - Vento	47
18694617	1	CAX - 15143	30/01/2025 19:51	01/02/2025 12:20	Meio ambiente - Descarga Atmosférica	2
18690467	1	BCAD - 15109	30/01/2025 19:50	31/01/2025 08:49	Meio ambiente - Descarga Atmosférica	1
18694963	1	MAL - 15281	30/01/2025 19:54	01/02/2025 14:12	Meio ambiente - Descarga Atmosférica	4
18710668	1	BHBN - 17048	30/01/2025 19:54	31/01/2025 00:12	Meio ambiente - Vento	52
18690391	1	GHE - 17029	30/01/2025 19:54	31/01/2025 08:13	Meio ambiente - Descarga Atmosférica	1
18690782	1	SDEU - 17085	30/01/2025 19:54	31/01/2025 09:57	Meio ambiente - Vento	6
18690729	1	PMSD - 17049	30/01/2025 19:56	31/01/2025 09:52	Meio ambiente - Descarga Atmosférica	1
18691908	1	JFAD - 16300	30/01/2025 20:04	30/01/2025 20:56	Meio ambiente - Vento	5
18691908	2	JFAD - 16300	30/01/2025 20:04	30/01/2025 21:41	Meio ambiente - Vento	106
18691908	3	JFAD - 16300	30/01/2025 20:04	31/01/2025 15:09	Meio ambiente - Vento	135
18691909	1	JFAD - 16300	31/01/2025 06:26	31/01/2025 14:37	Meio ambiente - Vento	111
18690822	1	CLS - 17077	30/01/2025 18:33	31/01/2025 10:08	Não classificada	1
18714625	1	SRT - 16329	30/01/2025 20:00	30/01/2025 21:27	Meio ambiente - Descarga Atmosférica	9
18690730	1	JFAD - 16300	30/01/2025 20:00	31/01/2025 09:43	Meio ambiente - Árvore ou Vegetação	19
18691320	1	PTC - 15235	30/01/2025 18:24	31/01/2025 12:29	Meio ambiente - Árvore ou Vegetação	1
18691320	2	PTC - 15235	30/01/2025 18:24	31/01/2025 12:29	Meio ambiente - Árvore ou Vegetação	1
18691320	3	PTC - 15235	30/01/2025 18:24	31/01/2025 12:29	Meio ambiente - Árvore ou Vegetação	14
18693583	1	PNV - 17094	30/01/2025 16:44	31/01/2025 15:20	Meio ambiente - Descarga Atmosférica	4
18744863	1	OLV - 15255	30/01/2025 20:01	31/01/2025 09:09	Meio ambiente - Descarga Atmosférica	15
18714626	1	LPTU - 17032	30/01/2025 20:01	30/01/2025 23:40	Meio ambiente - Descarga Atmosférica	60
18693175	1	RPR - 16325	30/01/2025 15:52	31/01/2025 17:20	Meio ambiente - Árvore ou Vegetação	16
18693175	2	RPR - 16325	30/01/2025 15:52	31/01/2025 17:20	Meio ambiente - Árvore ou Vegetação	3
18690885	5	CTR - 15351	30/01/2025 20:19	30/01/2025 20:56	Meio ambiente - Vento	124
18690885	6	CTR - 15351	30/01/2025 20:19	30/01/2025 20:56	Meio ambiente - Vento	19
18690885	7	CTR - 15351	30/01/2025 20:19	30/01/2025 20:56	Meio ambiente - Vento	1727
18690885	8	CTR - 15351	30/01/2025 20:19	30/01/2025 20:56	Meio ambiente - Vento	3
18690885	9	CTR - 15351	30/01/2025 20:19	30/01/2025 20:56	Meio ambiente - Vento	18
18690885	10	CTR - 15351	30/01/2025 20:19	30/01/2025 21:02	Meio ambiente - Vento	1895

18690885	11	CTR - 15351	30/01/2025 20:19	30/01/2025 21:02	Meio ambiente - Vento	13
18690885	12	CTR - 15351	30/01/2025 20:19	30/01/2025 21:35	Meio ambiente - Vento	114
18690885	13	CTR - 15351	30/01/2025 20:19	30/01/2025 21:35	Meio ambiente - Vento	31
18690885	15	CTR - 15351	30/01/2025 20:19	30/01/2025 23:11	Meio ambiente - Vento	3
18690885	16	CTR - 15351	30/01/2025 20:19	30/01/2025 23:11	Meio ambiente - Vento	180
18690885	17	CTR - 15351	30/01/2025 20:19	30/01/2025 23:11	Meio ambiente - Vento	260
18693584	1	NOG - 15650	30/01/2025 17:29	31/01/2025 19:33	Meio ambiente - Vento	1
18693585	1	NOG - 15650	30/01/2025 20:39	31/01/2025 19:33	Meio ambiente - Vento	5
18690551	1	JBT - 16295	30/01/2025 20:08	31/01/2025 09:10	Meio ambiente - Árvore ou Vegetação	16
18693222	1	SGS - 16331	30/01/2025 20:08	31/01/2025 20:37	Meio ambiente - Árvore ou Vegetação	1
18714628	1	ARID - 15104	30/01/2025 20:08	30/01/2025 21:51	Meio ambiente - Árvore ou Vegetação	6
18714627	1	CMID - 17019	30/01/2025 20:08	30/01/2025 21:52	Não classificada	9
18710683	1	PMSU - 17092	30/01/2025 20:12	30/01/2025 23:39	Meio ambiente - Descarga Atmosférica	1
18714629	1	ORPU - 17045	30/01/2025 20:13	31/01/2025 05:44	Meio ambiente - Vento	315
18690783	1	JFAD - 16300	30/01/2025 20:13	31/01/2025 10:07	Meio ambiente - Árvore ou Vegetação	6
18701205	1	LGT - 16304	30/01/2025 20:53	30/01/2025 23:12	Meio ambiente - Vento	1772
18690155	1	ULAE - 15180	30/01/2025 20:24	30/01/2025 20:46	Não classificada	216
18692202	1	BBI - 17033	30/01/2025 20:14	31/01/2025 15:39	Meio ambiente - Descarga Atmosférica	1
18714630	1	RES - 15222	30/01/2025 20:15	30/01/2025 22:34	Meio ambiente - Descarga Atmosférica	4
18714632	1	CGAU - 15150	30/01/2025 20:18	30/01/2025 21:51	Não classificada	1
18714635	1	RBSU - 16312	30/01/2025 16:09	30/01/2025 23:39	Meio ambiente - Vento	294
18690217	1	TTD - 15192	30/01/2025 19:01	30/01/2025 20:47	Não classificada	24
18693290	1	LBD - 16305	30/01/2025 07:33	31/01/2025 21:03	Meio ambiente - Descarga Atmosférica	1
18745265	1	MFED - 15276	30/01/2025 13:06	01/02/2025 12:51	Meio ambiente - Árvore ou Vegetação	73
18745265	2	MFED - 15276	30/01/2025 13:06	01/02/2025 13:14	Meio ambiente - Árvore ou Vegetação	1
18745265	3	MFED - 15276	30/01/2025 13:06	01/02/2025 13:14	Meio ambiente - Árvore ou Vegetação	1
18745265	4	MFED - 15276	30/01/2025 13:06	01/02/2025 13:14	Meio ambiente - Árvore ou Vegetação	102
18712385	1	VZPU - 15169	30/01/2025 16:03	30/01/2025 23:20	Não classificada	15
18690681	1	NVN - 15257	30/01/2025 16:07	31/01/2025 01:54	Meio ambiente - Vento	52
18690682	1	NVN - 15257	31/01/2025 00:13	31/01/2025 01:54	Meio ambiente - Vento	6
18691828	1	BOED - 15137	30/01/2025 16:22	31/01/2025 14:13	Meio ambiente - Vento	10
18690503	1	BSOT - 15141	30/01/2025 20:27	31/01/2025 09:01	Meio ambiente - Descarga Atmosférica	2
18690503	2	BSOT - 15141	30/01/2025 20:27	31/01/2025 09:01	Meio ambiente - Descarga Atmosférica	6
18691146	1	JFAO - 16302	30/01/2025 17:41	31/01/2025 11:32	Meio ambiente - Descarga Atmosférica	7
18692779	1	PMSD - 17049	30/01/2025 20:31	31/01/2025 17:51	Não classificada	8
18691611	1	SRT - 16329	30/01/2025 20:33	31/01/2025 13:43	Meio ambiente - Descarga Atmosférica	1
18690611	1	CNLU - 15164	30/01/2025 20:34	31/01/2025 09:27	Meio ambiente - Descarga Atmosférica	42
18693493	1	VZEU - 17091	30/01/2025 06:03	30/01/2025 21:52	Meio ambiente - Árvore ou Vegetação	2
18693493	2	VZEU - 17091	30/01/2025 06:03	31/01/2025 17:08	Meio ambiente - Árvore ou Vegetação	38
18690680	1	GVSD - 17070	30/01/2025 20:36	31/01/2025 09:31	Meio ambiente - Vento	1
18714638	2	NOG - 15650	30/01/2025 16:01	31/01/2025 07:48	Meio ambiente - Vento	373
18690278	1	BHGT - 16274	30/01/2025 20:46	30/01/2025 21:39	Não classificada	36
18720569	1	TCSD - 16336	30/01/2025 20:37	31/01/2025 08:28	Não classificada	18
18720569	2	TCSD - 16336	30/01/2025 20:37	31/01/2025 08:28	Não classificada	27
18691406	1	LBD - 16305	30/01/2025 20:39	31/01/2025 12:38	Meio ambiente - Árvore ou Vegetação	21
18714639	1	UHMS - 17082	30/01/2025 15:58	01/02/2025 14:24	Meio ambiente - Vento	6
18714639	2	UHMS - 17082	30/01/2025 15:58	01/02/2025 16:55	Meio ambiente - Vento	2
18714639	3	UHMS - 17082	30/01/2025 15:58	01/02/2025 16:55	Meio ambiente - Vento	2
18714639	4	UHMS - 17082	30/01/2025 15:58	01/02/2025 17:56	Meio ambiente - Vento	13
18714639	5	UHMS - 17082	30/01/2025 15:58	01/02/2025 17:56	Meio ambiente - Vento	3
18691569	1	CEL - 15147	30/01/2025 20:41	31/01/2025 13:30	Meio ambiente - Descarga Atmosférica	1
18691475	1	CITU - 17022	30/01/2025 20:43	31/01/2025 12:40	Meio ambiente - Descarga Atmosférica	2
18694680	1	UNIT - 17083	30/01/2025 12:46	30/01/2025 21:47	Meio ambiente - Árvore ou Vegetação	4
18694680	2	UNIT - 17083	30/01/2025 12:46	31/01/2025 11:00	Meio ambiente - Árvore ou Vegetação	14
18712387	1	BMN - 15134	30/01/2025 20:50	31/01/2025 00:26	Não classificada	1
18714640	1	PMSU - 17092	30/01/2025 20:52	30/01/2025 22:10	Meio ambiente - Descarga Atmosférica	6
18691721	1	JFAQ - 17081	30/01/2025 20:38	31/01/2025 13:59	Meio ambiente - Descarga Atmosférica	1
18695748	1	BRDD - 17067	30/01/2025 21:02	01/02/2025 17:49	Não classificada	4
18691249	1	MDI - 16307	30/01/2025 21:01	31/01/2025 11:48	Meio ambiente - Descarga Atmosférica	69

18690785	1	UHPT - 15186	30/01/2025 21:04	31/01/2025 10:05	Meio ambiente - Descarga Atmosférica	1
18691288	1	IGRU - 17030	30/01/2025 21:05	31/01/2025 12:08	Meio ambiente - Descarga Atmosférica	11
18714643	1	UHMS - 17082	30/01/2025 21:10	30/01/2025 23:15	Não classificada	191
18694813	1	LGT - 16304	30/01/2025 13:49	01/02/2025 13:22	Meio ambiente - Descarga Atmosférica	2
18691193	1	LGT - 16304	30/01/2025 16:26	31/01/2025 11:39	Meio ambiente - Descarga Atmosférica	6
18691315	1	LGT - 16304	30/01/2025 16:37	31/01/2025 12:13	Meio ambiente - Árvore ou Vegetação	1
18691360	1	LGT - 16304	30/01/2025 17:03	31/01/2025 12:29	Meio ambiente - Árvore ou Vegetação	1
18694964	1	BSOT - 15141	30/01/2025 09:48	31/01/2025 18:19	Meio ambiente - Árvore ou Vegetação	6
18714615	1	LGT - 16304	30/01/2025 19:28	30/01/2025 23:51	Não classificada	172
18690394	1	SRS - 17060	30/01/2025 21:14	31/01/2025 08:16	Não classificada	4
18692652	1	BCSQ - 17010	30/01/2025 17:03	31/01/2025 17:15	Não classificada	337
18692652	1	UHPT - 15186	30/01/2025 17:03	31/01/2025 17:15	Não classificada	6
18691365	1	BHAD - 16267	30/01/2025 21:15	31/01/2025 12:32	Meio ambiente - Vento	73
18691365	1	BHMR - 15127	30/01/2025 21:15	31/01/2025 12:32	Meio ambiente - Vento	3
18719944	1	SGTU - 17062	30/01/2025 21:16	30/01/2025 23:43	Meio ambiente - Vento	9
18692103	1	RCA - 15223	30/01/2025 17:28	31/01/2025 15:26	Não classificada	2
18692194	1	RCA - 15223	30/01/2025 10:54	31/01/2025 15:33	Não classificada	3
18692108	1	RCA - 15223	30/01/2025 18:23	31/01/2025 15:29	Não classificada	1
18693109	1	DDI - 17027	30/01/2025 16:18	31/01/2025 18:16	Meio ambiente - Vento	1
18690834	1	SLAU - 17071	30/01/2025 21:20	31/01/2025 10:13	Meio ambiente - Árvore ou Vegetação	2
18696086	1	COJ - 15305	30/01/2025 18:56	01/02/2025 19:44	Meio ambiente - Árvore ou Vegetação	5
18714650	1	PLOT - 16319	30/01/2025 21:30	30/01/2025 23:24	Meio ambiente - Descarga Atmosférica	36
18714603	1	CVED - 17064	30/01/2025 18:56	30/01/2025 22:26	Não classificada	118
18693075	1	FMA - 17055	30/01/2025 21:25	31/01/2025 19:40	Meio ambiente - Descarga Atmosférica	1
18691722	1	OLV - 15255	30/01/2025 21:25	31/01/2025 14:05	Meio ambiente - Descarga Atmosférica	19
18712389	1	PTHD - 15234	30/01/2025 21:37	30/01/2025 23:35	Não classificada	101
18692573	1	CMD - 15158	30/01/2025 21:29	31/01/2025 17:05	Meio ambiente - Descarga Atmosférica	7
18720706	1	MFED - 15276	30/01/2025 21:41	30/01/2025 21:45	Meio ambiente - Descarga Atmosférica	394
18720706	2	MFED - 15276	30/01/2025 21:41	30/01/2025 21:45	Meio ambiente - Descarga Atmosférica	506
18720706	3	MFED - 15276	30/01/2025 21:41	30/01/2025 21:56	Meio ambiente - Descarga Atmosférica	2197
18720706	4	MFED - 15276	30/01/2025 21:41	30/01/2025 22:02	Meio ambiente - Descarga Atmosférica	892
18720706	5	MFED - 15276	30/01/2025 21:41	30/01/2025 22:02	Meio ambiente - Descarga Atmosférica	7
18720706	6	MFED - 15276	30/01/2025 21:41	31/01/2025 07:00	Meio ambiente - Descarga Atmosférica	67
18720706	7	MFED - 15276	30/01/2025 21:41	31/01/2025 07:00	Meio ambiente - Descarga Atmosférica	1018
18720708	1	MFED - 15276	31/01/2025 08:15	31/01/2025 08:25	Meio ambiente - Descarga Atmosférica	673
18714651	1	BHPM - 16275	30/01/2025 21:31	31/01/2025 05:21	Meio ambiente - Descarga Atmosférica	118
18714652	1	JFAU - 17086	30/01/2025 21:43	30/01/2025 22:58	Meio ambiente - Árvore ou Vegetação	1097
18714652	2	JFAD - 16300	30/01/2025 21:43	31/01/2025 00:01	Meio ambiente - Árvore ou Vegetação	149
18714652	2	JFAU - 17086	30/01/2025 21:43	31/01/2025 00:01	Meio ambiente - Árvore ou Vegetação	565
18714652	3	JFAU - 17086	30/01/2025 21:43	31/01/2025 16:40	Meio ambiente - Árvore ou Vegetação	2
18690887	1	SDEU - 17085	30/01/2025 21:35	31/01/2025 10:21	Meio ambiente - Vento	30
18714637	1	BCAU - 15110	30/01/2025 20:34	31/01/2025 07:11	Não classificada	70
18691522	1	PRSU - 15239	30/01/2025 17:33	31/01/2025 11:42	Meio ambiente - Vento	10
18691523	1	PRSU - 15239	31/01/2025 08:57	31/01/2025 09:26	Meio ambiente - Vento	11
18691524	1	PRSU - 15239	31/01/2025 10:03	31/01/2025 11:42	Meio ambiente - Vento	83
18691525	1	PRSU - 15239	31/01/2025 12:59	31/01/2025 13:38	Meio ambiente - Vento	11
18722676	1	CRM - 17026	30/01/2025 21:39	31/01/2025 11:40	Meio ambiente - Descarga Atmosférica	22
18691081	1	UHSG - 15183	30/01/2025 21:40	31/01/2025 11:12	Meio ambiente - Descarga Atmosférica	6
18695510	1	IGRU - 17030	30/01/2025 21:40	01/02/2025 16:35	Meio ambiente - Descarga Atmosférica	3
18696245	1	UHJS - 17080	30/01/2025 21:49	30/01/2025 21:59	Meio ambiente - Vento	601
18696245	2	UHJS - 17080	30/01/2025 21:49	30/01/2025 21:59	Meio ambiente - Vento	5
18696245	3	UHJS - 17080	30/01/2025 21:49	30/01/2025 22:02	Meio ambiente - Vento	805
18696245	4	UHJS - 17080	30/01/2025 21:49	30/01/2025 22:02	Meio ambiente - Vento	177
18696245	5	UHJS - 17080	30/01/2025 21:49	31/01/2025 03:47	Meio ambiente - Vento	20
18696245	8	UHJS - 17080	30/01/2025 21:49	31/01/2025 04:13	Meio ambiente - Vento	2
18696245	9	UHJS - 17080	30/01/2025 21:49	31/01/2025 04:13	Meio ambiente - Vento	212
18696245	11	UHJS - 17080	30/01/2025 21:49	31/01/2025 18:27	Meio ambiente - Vento	2
18696245	12	UHJS - 17080	30/01/2025 21:49	01/02/2025 16:44	Meio ambiente - Vento	9
18696245	13	UHJS - 17080	30/01/2025 21:49	01/02/2025 16:44	Meio ambiente - Vento	14

18714516	1	PMSD - 17049	30/01/2025 16:08	30/01/2025 22:17	Não classificada	1
18714644	1	PMSD - 17049	30/01/2025 21:11	30/01/2025 22:54	Não classificada	1
18690554	1	CTR - 15351	30/01/2025 21:48	31/01/2025 09:13	Não classificada	57
18691830	1	MAL - 15281	30/01/2025 16:36	31/01/2025 14:45	Meio ambiente - Vento	32
18691831	1	MAL - 15281	30/01/2025 22:03	31/01/2025 14:45	Meio ambiente - Vento	3
18691831	2	MAL - 15281	30/01/2025 22:03	31/01/2025 14:45	Meio ambiente - Vento	28
18691831	3	MAL - 15281	30/01/2025 22:03	31/01/2025 14:45	Meio ambiente - Vento	114
18691832	1	MAL - 15281	31/01/2025 12:00	31/01/2025 14:45	Meio ambiente - Vento	4
18690615	1	AFNU - 17015	30/01/2025 21:58	31/01/2025 09:26	Meio ambiente - Vento	5
18712390	1	MCLD - 15278	30/01/2025 17:53	30/01/2025 23:03	Meio ambiente - Árvore ou Vegetação	35
18707877	1	ITDD - 16294	30/01/2025 22:13	31/01/2025 08:35	Meio ambiente - Vento	112
18707877	2	ITDD - 16294	30/01/2025 22:13	31/01/2025 09:38	Meio ambiente - Vento	245
18707877	3	ITDD - 16294	30/01/2025 22:13	31/01/2025 09:38	Meio ambiente - Vento	2
18707877	4	ITDD - 16294	30/01/2025 22:13	31/01/2025 09:38	Meio ambiente - Vento	48
18707877	5	ITDD - 16294	30/01/2025 22:13	31/01/2025 09:38	Meio ambiente - Vento	10
18707877	6	ITDD - 16294	30/01/2025 22:13	31/01/2025 11:02	Meio ambiente - Vento	222
18707877	7	ITDD - 16294	30/01/2025 22:13	31/01/2025 11:02	Meio ambiente - Vento	1
18707877	8	ITDD - 16294	30/01/2025 22:13	01/02/2025 15:30	Meio ambiente - Vento	27
18714655	1	IIGT - 15320	30/01/2025 22:01	30/01/2025 23:50	Meio ambiente - Vento	50
18714654	1	IBYD - 15327	30/01/2025 22:01	30/01/2025 23:26	Não classificada	59
18714659	1	PTUU - 15229	30/01/2025 22:11	30/01/2025 22:17	Não classificada	1012
18694543	1	JBT - 16295	30/01/2025 16:29	01/02/2025 12:01	Meio ambiente - Descarga Atmosférica	1
18719950	1	PSAD - 15237	30/01/2025 22:07	31/01/2025 08:09	Meio ambiente - Descarga Atmosférica	5
18693349	1	BETT - 16265	30/01/2025 14:45	31/01/2025 11:12	Meio ambiente - Vento	45
18693349	2	BETT - 16265	30/01/2025 14:45	31/01/2025 21:30	Meio ambiente - Vento	9
18714657	1	RBST - 15225	30/01/2025 22:13	31/01/2025 07:52	Não classificada	62
18714658	1	PLOT - 16319	30/01/2025 22:14	31/01/2025 01:41	Meio ambiente - Vento	2
18690556	1	SGTU - 17062	30/01/2025 19:28	31/01/2025 09:35	Meio ambiente - Vento	2
18690557	1	SGTU - 17062	30/01/2025 19:28	31/01/2025 09:35	Meio ambiente - Vento	4
18690993	1	CETU - 15149	30/01/2025 08:18	31/01/2025 10:47	Não classificada	4
18690397	1	PSOU - 15231	30/01/2025 22:36	31/01/2025 08:24	Meio ambiente - Descarga Atmosférica	1
18690939	1	IGRU - 17030	30/01/2025 16:14	31/01/2025 11:03	Meio ambiente - Vento	5
18714606	1	RES - 15222	30/01/2025 19:00	30/01/2025 23:16	Meio ambiente - Descarga Atmosférica	156
18719951	1	SDEU - 17085	30/01/2025 22:39	31/01/2025 00:50	Meio ambiente - Descarga Atmosférica	44
18737365	1	SLUQ - 16328	31/01/2025 10:49	31/01/2025 14:18	Meio ambiente - Vento	396
18692344	1	DVLU - 17024	30/01/2025 20:33	31/01/2025 16:00	Meio ambiente - Vento	59
18692345	1	DVLU - 17024	31/01/2025 13:17	31/01/2025 16:00	Meio ambiente - Vento	118
18714662	1	VGAD - 17087	30/01/2025 22:43	02/02/2025 17:15	Meio ambiente - Árvore ou Vegetação	1
18714549	1	YAN - 15165	30/01/2025 17:19	31/01/2025 00:06	Meio ambiente - Descarga Atmosférica	130
18714549	2	YAN - 15165	30/01/2025 17:19	31/01/2025 00:06	Meio ambiente - Descarga Atmosférica	19
18691570	1	CTR - 15351	30/01/2025 22:49	31/01/2025 13:28	Não classificada	7
18691435	1	BDPD - 15114	30/01/2025 16:22	31/01/2025 13:17	Meio ambiente - Vento	5
18691435	2	BDPD - 15114	30/01/2025 16:22	31/01/2025 13:17	Meio ambiente - Vento	6
18714664	1	SFIQ - 17065	30/01/2025 22:59	31/01/2025 02:31	Meio ambiente - Vento	1
18714664	2	SFIQ - 17065	30/01/2025 22:59	31/01/2025 02:31	Meio ambiente - Vento	10
18714664	3	SFIQ - 17065	30/01/2025 22:59	31/01/2025 02:31	Meio ambiente - Vento	2026
18714664	4	SFIQ - 17065	30/01/2025 22:59	31/01/2025 02:31	Meio ambiente - Vento	12
18714664	5	SFIQ - 17065	30/01/2025 22:59	31/01/2025 02:31	Meio ambiente - Vento	18
18707004	1	VGAD - 17087	30/01/2025 22:59	30/01/2025 23:04	Não classificada	392
18707004	2	ELMU - 17088	30/01/2025 22:59	30/01/2025 23:04	Não classificada	1
18707004	2	VGAD - 17087	30/01/2025 22:59	30/01/2025 23:04	Não classificada	120
18707004	3	VGAD - 17087	30/01/2025 22:59	30/01/2025 23:04	Não classificada	19
18707004	4	VGAD - 17087	30/01/2025 22:59	30/01/2025 23:04	Não classificada	8
18707004	5	SGS - 16331	30/01/2025 22:59	30/01/2025 23:04	Não classificada	1
18707004	5	VGAD - 17087	30/01/2025 22:59	30/01/2025 23:04	Não classificada	145
18690559	1	JMLT - 15301	30/01/2025 22:55	31/01/2025 09:08	Meio ambiente - Descarga Atmosférica	1
18690559	2	JMLT - 15301	30/01/2025 22:55	31/01/2025 09:08	Meio ambiente - Descarga Atmosférica	9
18690559	3	JMLT - 15301	30/01/2025 22:55	31/01/2025 09:08	Meio ambiente - Descarga Atmosférica	69
18691084	1	ADOD - 15095	30/01/2025 22:57	31/01/2025 11:13	Meio ambiente - Vento	2

18691834	1	URAS - 16338	30/01/2025 23:10	31/01/2025 11:50	Meio ambiente - Descarga Atmosférica	1
18690560	1	ARID - 15104	30/01/2025 23:03	31/01/2025 09:03	Meio ambiente - Árvore ou Vegetação	1
18694549	1	CRM - 17026	30/01/2025 23:11	01/02/2025 11:56	Meio ambiente - Descarga Atmosférica	8
18714665	1	NVSU - 17053	30/01/2025 23:15	31/01/2025 07:16	Meio ambiente - Vento	76
18691913	1	SLUD - 16327	30/01/2025 15:39	31/01/2025 05:12	Meio ambiente - Vento	2
18691914	1	SLUD - 16327	30/01/2025 22:17	31/01/2025 02:35	Meio ambiente - Vento	4
18714666	1	PSOU - 15231	30/01/2025 23:26	31/01/2025 04:19	Meio ambiente - Vento	2
18690527	1	CETU - 15149	30/01/2025 08:59	31/01/2025 09:06	Meio ambiente - Árvore ou Vegetação	7
18691018	1	SLUQ - 16328	30/01/2025 23:35	31/01/2025 10:53	Meio ambiente - Vento	32
18690836	1	PSP - 15233	30/01/2025 23:35	31/01/2025 10:17	Meio ambiente - Vento	22
18691436	1	PIUD - 17054	30/01/2025 23:36	31/01/2025 12:48	Meio ambiente - Árvore ou Vegetação	1
18690623	1	CRL - 15354	30/01/2025 23:39	31/01/2025 09:19	Meio ambiente - Descarga Atmosférica	5
18691835	1	BSOT - 15141	30/01/2025 17:30	31/01/2025 13:43	Meio ambiente - Árvore ou Vegetação	2
18691836	1	BSOT - 15141	31/01/2025 00:10	31/01/2025 13:43	Meio ambiente - Árvore ou Vegetação	3
18691837	1	BSOT - 15141	31/01/2025 00:57	31/01/2025 12:22	Meio ambiente - Árvore ou Vegetação	3
18719954	1	MOO - 17039	30/01/2025 23:51	31/01/2025 07:46	Meio ambiente - Descarga Atmosférica	3
18714663	1	ALSD - 17090	30/01/2025 22:47	31/01/2025 07:25	Não classificada	11
18714667	1	ALSD - 17090	30/01/2025 23:45	31/01/2025 07:40	Meio ambiente - Descarga Atmosférica	4
18714670	1	SDEU - 17085	31/01/2025 00:00	31/01/2025 01:22	Meio ambiente - Descarga Atmosférica	1
18714670	2	SDEU - 17085	31/01/2025 00:00	31/01/2025 01:22	Meio ambiente - Descarga Atmosférica	65
18714597	1	CSAU - 17020	30/01/2025 18:49	31/01/2025 07:59	Meio ambiente - Vento	5
18690686	1	CRL - 15354	30/01/2025 13:33	31/01/2025 10:00	Meio ambiente - Vento	3
18721296	1	GVSD - 17070	30/01/2025 16:39	30/01/2025 23:48	Meio ambiente - Árvore ou Vegetação	521
18721296	2	GVSD - 17070	30/01/2025 16:39	31/01/2025 02:09	Meio ambiente - Árvore ou Vegetação	614
18721296	3	GVSD - 17070	30/01/2025 16:39	31/01/2025 02:09	Meio ambiente - Árvore ou Vegetação	4
18721296	4	GVSD - 17070	30/01/2025 16:39	31/01/2025 03:07	Meio ambiente - Árvore ou Vegetação	6
18721296	5	GVSD - 17070	30/01/2025 16:39	31/01/2025 03:07	Meio ambiente - Árvore ou Vegetação	288
18721296	7	GVSD - 17070	30/01/2025 16:39	31/01/2025 23:00	Meio ambiente - Árvore ou Vegetação	4
18721296	8	GVSD - 17070	30/01/2025 16:39	01/02/2025 12:21	Meio ambiente - Árvore ou Vegetação	1
18721296	9	GVSD - 17070	30/01/2025 16:39	01/02/2025 12:21	Meio ambiente - Árvore ou Vegetação	336
18693048	1	BDM - 15113	31/01/2025 00:07	31/01/2025 19:28	Meio ambiente - Árvore ou Vegetação	1
18693783	1	SLAD - 16334	30/01/2025 19:24	31/01/2025 02:01	Meio ambiente - Árvore ou Vegetação	6
18693783	2	SLAD - 16334	30/01/2025 19:24	31/01/2025 16:47	Meio ambiente - Árvore ou Vegetação	46
18693783	3	SLAD - 16334	30/01/2025 19:24	31/01/2025 16:47	Meio ambiente - Árvore ou Vegetação	40
18731234	1	TCSD - 16336	30/01/2025 18:07	31/01/2025 01:56	Meio ambiente - Árvore ou Vegetação	46
18731234	2	TCSD - 16336	30/01/2025 18:07	02/02/2025 10:51	Meio ambiente - Árvore ou Vegetação	5
18731234	3	TCSD - 16336	30/01/2025 18:07	02/02/2025 11:24	Meio ambiente - Árvore ou Vegetação	7
18691526	1	SLAU - 17071	31/01/2025 00:23	31/01/2025 13:19	Não classificada	1
18690399	1	CRL - 15354	31/01/2025 00:30	31/01/2025 08:24	Não classificada	57
18691021	1	SND - 15203	31/01/2025 00:42	31/01/2025 10:55	Meio ambiente - Descarga Atmosférica	10
18693784	2	PLOT - 16319	31/01/2025 01:12	31/01/2025 03:49	Meio ambiente - Árvore ou Vegetação	576
18693784	3	PLOT - 16319	31/01/2025 01:12	31/01/2025 03:49	Meio ambiente - Árvore ou Vegetação	12
18690562	1	IIGT - 15320	31/01/2025 01:25	31/01/2025 09:13	Meio ambiente - Árvore ou Vegetação	12
18692000	1	NLAU - 17047	31/01/2025 01:45	31/01/2025 08:18	Meio ambiente - Árvore ou Vegetação	103
18692000	1	ORPU - 17045	31/01/2025 01:45	31/01/2025 08:18	Meio ambiente - Árvore ou Vegetação	172
18692002	1	ORPU - 17045	31/01/2025 07:19	31/01/2025 08:18	Meio ambiente - Árvore ou Vegetação	1373
18692004	1	ORPU - 17045	31/01/2025 10:49	31/01/2025 14:47	Meio ambiente - Árvore ou Vegetação	13
18691479	1	NVSU - 17053	31/01/2025 02:19	31/01/2025 04:04	Meio ambiente - Vento	1315
18691479	2	NVSU - 17053	31/01/2025 02:19	31/01/2025 04:49	Meio ambiente - Vento	7
18691479	3	NVSU - 17053	31/01/2025 02:19	31/01/2025 04:49	Meio ambiente - Vento	1642
18691479	4	NVSU - 17053	31/01/2025 02:19	31/01/2025 04:49	Meio ambiente - Vento	90
18691479	5	NVSU - 17053	31/01/2025 02:19	31/01/2025 13:20	Meio ambiente - Vento	158
18696290	2	URAT - 17075	31/01/2025 02:19	31/01/2025 02:23	Não classificada	477
18696290	3	URAT - 17075	31/01/2025 02:19	31/01/2025 09:53	Não classificada	6
18696290	4	URAT - 17075	31/01/2025 02:19	01/02/2025 15:40	Não classificada	4
18696291	2	URAT - 17075	31/01/2025 07:09	31/01/2025 10:32	Não classificada	1407
18696292	2	URAT - 17075	31/01/2025 10:55	31/01/2025 11:12	Não classificada	477
18714676	1	LPTU - 17032	31/01/2025 02:10	31/01/2025 07:16	Meio ambiente - Descarga Atmosférica	69
18691666	1	CNLU - 15164	31/01/2025 02:15	31/01/2025 14:20	Meio ambiente - Árvore ou Vegetação	40

18691154	1	IGRU - 17030	31/01/2025 02:32	31/01/2025 11:26	Meio ambiente - Descarga Atmosférica	10
18694190	1	CNLU - 15164	30/01/2025 15:45	01/02/2025 09:46	Meio ambiente - Descarga Atmosférica	1
18720549	1	ITDD - 16294	31/01/2025 03:02	31/01/2025 07:54	Meio ambiente - Árvore ou Vegetação	69
18690788	1	JMLT - 15301	31/01/2025 03:15	31/01/2025 10:04	Não classificada	21
18719962	1	PSAU - 16323	31/01/2025 03:57	31/01/2025 07:01	Meio ambiente - Vento	347
18690563	1	GVST - 15333	31/01/2025 04:02	31/01/2025 09:10	Não classificada	57
18690734	1	PTC - 15235	31/01/2025 04:03	31/01/2025 09:54	Não classificada	42
18691250	1	MDI - 16307	31/01/2025 04:13	31/01/2025 11:55	Meio ambiente - Vento	4
18690564	1	PLOT - 16319	31/01/2025 04:15	31/01/2025 09:10	Meio ambiente - Vento	8
18690444	1	SRS - 17060	31/01/2025 04:41	31/01/2025 08:31	Meio ambiente - Vento	104
18695420	1	AXAU - 17076	31/01/2025 04:59	31/01/2025 05:13	Meio ambiente - Vento	7
18695420	2	AXAU - 17076	31/01/2025 04:59	31/01/2025 05:13	Meio ambiente - Vento	3
18695420	3	AXAU - 17076	31/01/2025 04:59	31/01/2025 05:13	Meio ambiente - Vento	4
18695420	4	AXAU - 17076	31/01/2025 04:59	31/01/2025 05:13	Meio ambiente - Vento	216
18695420	5	AXAU - 17076	31/01/2025 04:59	31/01/2025 08:56	Meio ambiente - Vento	170
18695420	6	AXAU - 17076	31/01/2025 04:59	31/01/2025 08:56	Meio ambiente - Vento	1
18695420	7	AXAU - 17076	31/01/2025 04:59	31/01/2025 08:56	Meio ambiente - Vento	204
18695420	8	AXAU - 17076	31/01/2025 04:59	31/01/2025 08:56	Meio ambiente - Vento	137
18695420	9	AXAU - 17076	31/01/2025 04:59	31/01/2025 10:11	Meio ambiente - Vento	23
18695420	10	AXAU - 17076	31/01/2025 04:59	31/01/2025 13:32	Meio ambiente - Vento	12
18695420	11	AXAU - 17076	31/01/2025 04:59	31/01/2025 19:22	Meio ambiente - Vento	45
18695420	12	AXAU - 17076	31/01/2025 04:59	31/01/2025 21:58	Meio ambiente - Vento	1
18695420	13	AXAU - 17076	31/01/2025 04:59	01/02/2025 13:00	Meio ambiente - Vento	30
18695421	1	AXAU - 17076	31/01/2025 11:46	31/01/2025 11:57	Meio ambiente - Vento	170
18695421	2	AXAU - 17076	31/01/2025 11:46	31/01/2025 11:57	Meio ambiente - Vento	1
18695421	3	AXAU - 17076	31/01/2025 11:46	31/01/2025 11:57	Meio ambiente - Vento	204
18695421	4	AXAU - 17076	31/01/2025 11:46	31/01/2025 11:57	Meio ambiente - Vento	137
18714681	1	VZEU - 17091	31/01/2025 05:03	31/01/2025 07:52	Meio ambiente - Árvore ou Vegetação	5
18690689	1	JNUT - 17066	31/01/2025 05:08	31/01/2025 09:41	Não classificada	35
18714682	1	BDPD - 15114	31/01/2025 05:09	31/01/2025 07:42	Meio ambiente - Vento	5
18719964	1	AETD - 17009	31/01/2025 05:28	31/01/2025 11:08	Meio ambiente - Árvore ou Vegetação	46
18721102	1	URAT - 17075	31/01/2025 05:28	31/01/2025 15:50	Meio ambiente - Descarga Atmosférica	15
18691614	1	PBD - 16324	31/01/2025 05:28	31/01/2025 13:43	Meio ambiente - Descarga Atmosférica	7
18691088	1	ORPU - 17045	31/01/2025 05:30	31/01/2025 11:10	Meio ambiente - Vento	45
18691089	1	AXAU - 17076	31/01/2025 05:33	31/01/2025 11:16	Meio ambiente - Descarga Atmosférica	1
18690475	1	JMLT - 15301	31/01/2025 05:33	31/01/2025 08:42	Meio ambiente - Vento	61
18690509	1	UHJS - 17080	31/01/2025 05:36	31/01/2025 08:57	Meio ambiente - Descarga Atmosférica	1
18692574	1	JFAD - 16300	31/01/2025 05:37	31/01/2025 17:09	Meio ambiente - Árvore ou Vegetação	7
18692574	2	JFAD - 16300	31/01/2025 05:37	31/01/2025 17:09	Meio ambiente - Árvore ou Vegetação	2
18691915	1	CRL - 15354	31/01/2025 05:39	31/01/2025 14:41	Não classificada	1
18693017	1	UHSG - 15183	31/01/2025 05:41	31/01/2025 19:23	Meio ambiente - Descarga Atmosférica	1
18690510	1	SRS - 17060	31/01/2025 05:42	31/01/2025 08:56	Meio ambiente - Vento	8
18691156	1	BHPM - 16275	31/01/2025 05:53	31/01/2025 07:28	Meio ambiente - Vento	37
18691156	1	BHSV - 15656	31/01/2025 05:53	31/01/2025 07:28	Meio ambiente - Vento	2379
18691156	1	RBSD - 15652	31/01/2025 05:53	31/01/2025 07:28	Meio ambiente - Vento	17
18691156	2	BHSV - 15656	31/01/2025 05:53	31/01/2025 07:45	Meio ambiente - Vento	207
18691156	2	RBSD - 15652	31/01/2025 05:53	31/01/2025 07:45	Meio ambiente - Vento	13
18691156	3	BHSV - 15656	31/01/2025 05:53	31/01/2025 11:08	Meio ambiente - Vento	296
18691156	3	RBSD - 15652	31/01/2025 05:53	31/01/2025 11:08	Meio ambiente - Vento	25
18691157	1	BHSV - 15656	31/01/2025 08:56	31/01/2025 11:08	Meio ambiente - Vento	398
18691157	1	RBSD - 15652	31/01/2025 08:56	31/01/2025 11:08	Meio ambiente - Vento	10
18692347	1	ITDD - 16294	31/01/2025 05:46	31/01/2025 16:01	Meio ambiente - Vento	4
18690402	1	AFNU - 17015	31/01/2025 05:49	31/01/2025 08:13	Meio ambiente - Vento	1
18720581	1	IJAU - 17061	31/01/2025 05:50	31/01/2025 10:06	Meio ambiente - Árvore ou Vegetação	57
18691203	1	SDEU - 17085	31/01/2025 05:50	31/01/2025 11:38	Meio ambiente - Descarga Atmosférica	6
18714685	1	CRDT - 15356	31/01/2025 05:50	02/02/2025 09:48	Meio ambiente - Descarga Atmosférica	4
18690477	1	CRL - 15354	31/01/2025 05:52	31/01/2025 08:39	Não classificada	3
18691724	1	IGPU - 16290	31/01/2025 05:51	31/01/2025 11:31	Meio ambiente - Vento	150
18719965	1	IJAU - 17061	31/01/2025 05:53	31/01/2025 06:53	Meio ambiente - Árvore ou Vegetação	21

18691090	1	SFIQ - 17065	31/01/2025 05:53	31/01/2025 11:08	Não classificada	16
18690511	1	COJ - 15305	31/01/2025 05:53	31/01/2025 08:55	Não classificada	9
18690566	1	BRL - 15140	31/01/2025 05:57	31/01/2025 09:03	Meio ambiente - Árvore ou Vegetação	5
18712409	1	SFIQ - 17065	31/01/2025 06:02	31/01/2025 07:35	Meio ambiente - Descarga Atmosférica	13
18690690	1	RCA - 15223	31/01/2025 06:12	31/01/2025 09:33	Meio ambiente - Descarga Atmosférica	1
18690403	1	GVSD - 17070	31/01/2025 06:10	31/01/2025 08:22	Meio ambiente - Vento	2
18690891	1	MRND - 15270	31/01/2025 06:12	31/01/2025 10:21	Meio ambiente - Descarga Atmosférica	4
18690633	1	CPG - 17017	31/01/2025 06:13	31/01/2025 09:25	Meio ambiente - Vento	1
18690633	2	CPG - 17017	31/01/2025 06:13	31/01/2025 09:25	Meio ambiente - Vento	96
18690634	1	MCLQ - 17040	31/01/2025 06:14	31/01/2025 09:17	Meio ambiente - Descarga Atmosférica	55
18714687	1	GVSD - 17070	31/01/2025 06:17	31/01/2025 07:48	Meio ambiente - Vento	17
18728501	2	ITMU - 15310	31/01/2025 06:18	31/01/2025 09:44	Meio ambiente - Descarga Atmosférica	12
18714691	1	CVED - 17064	31/01/2025 06:28	31/01/2025 06:31	Não classificada	101
18714691	2	CVED - 17064	31/01/2025 06:28	31/01/2025 06:31	Não classificada	105
18714691	3	CVED - 17064	31/01/2025 06:28	31/01/2025 06:31	Não classificada	65
18714691	4	CVED - 17064	31/01/2025 06:28	31/01/2025 06:31	Não classificada	2201
18692452	1	CRL - 15354	31/01/2025 06:21	31/01/2025 16:22	Não classificada	4
18691726	1	LBD - 16305	31/01/2025 06:21	31/01/2025 14:02	Meio ambiente - Descarga Atmosférica	1
18714689	1	FRUD - 17059	31/01/2025 06:23	31/01/2025 07:51	Meio ambiente - Árvore ou Vegetação	1
18690736	1	NOG - 15650	31/01/2025 06:26	31/01/2025 09:54	Meio ambiente - Vento	2
18692205	1	VGAU - 17089	31/01/2025 06:26	31/01/2025 15:33	Meio ambiente - Vento	57
18690445	1	IGRU - 17030	31/01/2025 06:27	31/01/2025 08:31	Meio ambiente - Árvore ou Vegetação	97
18691158	1	SGS - 16331	31/01/2025 06:28	31/01/2025 11:22	Meio ambiente - Vento	23
18690892	1	SGTU - 17062	31/01/2025 06:29	31/01/2025 10:21	Meio ambiente - Descarga Atmosférica	1
18692349	1	SQNU - 17078	31/01/2025 06:30	31/01/2025 16:01	Não classificada	13
18690691	1	STV - 17063	31/01/2025 06:32	31/01/2025 09:37	Meio ambiente - Vento	11
18690691	2	STV - 17063	31/01/2025 06:32	31/01/2025 09:37	Meio ambiente - Vento	6
18695511	1	BRDD - 17067	31/01/2025 06:32	01/02/2025 16:36	Não classificada	6
18692735	1	SDED - 15215	31/01/2025 06:35	31/01/2025 17:39	Meio ambiente - Descarga Atmosférica	2
18690840	1	CITU - 17022	31/01/2025 06:37	31/01/2025 10:13	Meio ambiente - Descarga Atmosférica	1
18690893	1	DDI - 17027	31/01/2025 06:36	31/01/2025 10:29	Meio ambiente - Descarga Atmosférica	66
18691092	1	MUT - 15266	31/01/2025 06:36	31/01/2025 11:21	Meio ambiente - Descarga Atmosférica	2
18691289	1	PRSU - 15239	31/01/2025 06:36	31/01/2025 12:03	Meio ambiente - Árvore ou Vegetação	4
18719980	1	BOED - 15137	31/01/2025 06:36	31/01/2025 08:03	Meio ambiente - Árvore ou Vegetação	65
18691159	1	PTC - 15235	31/01/2025 06:37	31/01/2025 11:27	Meio ambiente - Descarga Atmosférica	1
18721151	1	CNLU - 15164	31/01/2025 06:38	31/01/2025 09:53	Não classificada	275
18690791	1	JFAD - 16300	31/01/2025 06:39	31/01/2025 09:58	Meio ambiente - Descarga Atmosférica	128
18690512	1	PNV - 17094	31/01/2025 06:40	31/01/2025 08:52	Meio ambiente - Descarga Atmosférica	1
18691024	1	BMN - 15134	31/01/2025 06:40	31/01/2025 10:50	Meio ambiente - Árvore ou Vegetação	3
18690792	1	AOR - 15102	31/01/2025 06:41	31/01/2025 10:07	Não classificada	4
18690941	1	SALU - 15217	31/01/2025 06:44	31/01/2025 10:33	Meio ambiente - Descarga Atmosférica	1
18690513	1	INPD - 15316	31/01/2025 06:46	31/01/2025 08:51	Não classificada	3
18691778	1	SER - 16332	31/01/2025 06:47	31/01/2025 14:14	Não classificada	2
18692277	1	ITDD - 16294	31/01/2025 06:48	31/01/2025 08:22	Meio ambiente - Vento	12
18690514	1	MRND - 15270	31/01/2025 06:48	31/01/2025 09:01	Meio ambiente - Descarga Atmosférica	2
18690482	1	UNIT - 17083	31/01/2025 06:49	31/01/2025 08:47	Não classificada	48
18692403	1	UNIT - 17083	31/01/2025 06:49	31/01/2025 16:12	Meio ambiente - Vento	2
18691727	1	MCLQ - 17040	31/01/2025 06:51	31/01/2025 14:03	Meio ambiente - Descarga Atmosférica	8
18690515	1	CVED - 17064	31/01/2025 06:53	31/01/2025 09:02	Não classificada	14
18690942	1	IUAU - 17031	31/01/2025 06:53	31/01/2025 10:43	Meio ambiente - Descarga Atmosférica	8
18690695	1	URAS - 16338	31/01/2025 06:58	31/01/2025 07:05	Não classificada	1
18690695	1	URAT - 17075	31/01/2025 06:58	31/01/2025 07:05	Não classificada	2687
18690695	2	URAT - 17075	31/01/2025 06:58	31/01/2025 07:05	Não classificada	1459
18690695	3	URAT - 17075	31/01/2025 06:58	31/01/2025 07:58	Não classificada	3360
18690695	4	URAT - 17075	31/01/2025 06:58	31/01/2025 09:44	Não classificada	1433
18691368	1	PDS - 17051	31/01/2025 06:59	31/01/2025 12:35	Meio ambiente - Árvore ou Vegetação	7
18690446	1	PSOU - 15231	31/01/2025 06:55	31/01/2025 08:34	Meio ambiente - Vento	1
18691025	1	PTC - 15235	31/01/2025 06:56	31/01/2025 10:50	Meio ambiente - Árvore ou Vegetação	8
18691465	1	PRRU - 15241	29/01/2025 22:30	31/01/2025 13:10	Meio ambiente - Vento	9

18690878	1	LBD - 16305	30/01/2025 16:01	31/01/2025 10:20	Meio ambiente - Descarga Atmosférica	11
18691728	1	PSOU - 15231	31/01/2025 08:56	31/01/2025 14:16	Meio ambiente - Árvore ou Vegetação	43
18690637	1	ILIU - 16291	31/01/2025 07:04	31/01/2025 09:18	Meio ambiente - Descarga Atmosférica	55
18690697	1	ORPU - 17045	31/01/2025 07:04	31/01/2025 09:28	Não classificada	5
18693018	1	LUZU - 15284	31/01/2025 07:04	31/01/2025 19:21	Não classificada	1
18693018	2	LUZU - 15284	31/01/2025 07:04	31/01/2025 19:21	Não classificada	10
18690894	1	PNV - 17094	31/01/2025 07:05	31/01/2025 10:25	Não classificada	4
18692961	1	PDS - 17051	31/01/2025 07:06	31/01/2025 18:55	Não classificada	5
18692961	2	PDS - 17051	31/01/2025 07:06	31/01/2025 18:55	Não classificada	3
18692520	1	SER - 16332	31/01/2025 07:05	31/01/2025 16:39	Meio ambiente - Descarga Atmosférica	4
18690794	1	CTR - 15351	31/01/2025 07:06	31/01/2025 10:07	Não classificada	4
18720871	1	PMSU - 17092	30/01/2025 20:14	31/01/2025 10:39	Meio ambiente - Descarga Atmosférica	1
18691779	1	PLOT - 16319	31/01/2025 07:07	31/01/2025 12:53	Meio ambiente - Árvore ou Vegetação	1
18691291	1	BCSQ - 17010	31/01/2025 07:16	31/01/2025 12:00	Meio ambiente - Vento	14
18691290	1	BHS - 17014	31/01/2025 07:09	31/01/2025 12:02	Meio ambiente - Vento	40
18691480	1	UHMM - 15189	30/01/2025 22:18	31/01/2025 09:41	Meio ambiente - Árvore ou Vegetação	1
18691437	1	DSV - 16286	31/01/2025 07:10	31/01/2025 12:47	Meio ambiente - Descarga Atmosférica	8
18690763	1	MCLQ - 17040	29/01/2025 20:05	31/01/2025 09:59	Meio ambiente - Descarga Atmosférica	7
18690738	1	ULAE - 15180	31/01/2025 07:12	31/01/2025 09:46	Não classificada	71
18692655	1	JPIU - 15298	31/01/2025 07:12	31/01/2025 17:21	Meio ambiente - Árvore ou Vegetação	2
18691206	1	BHCT - 17012	31/01/2025 07:12	31/01/2025 11:45	Meio ambiente - Vento	19
18692007	1	ESR - 16287	31/01/2025 07:11	31/01/2025 15:00	Meio ambiente - Vento	4
18691207	1	PPUD - 15242	31/01/2025 07:12	31/01/2025 08:28	Meio ambiente - Descarga Atmosférica	1
18691094	1	BCSQ - 17010	31/01/2025 07:12	31/01/2025 11:05	Meio ambiente - Descarga Atmosférica	6
18691615	1	BCAD - 15109	31/01/2025 07:12	31/01/2025 13:42	Meio ambiente - Descarga Atmosférica	11
18690698	1	BCSQ - 17010	31/01/2025 07:13	31/01/2025 09:36	Meio ambiente - Descarga Atmosférica	1
18690773	1	MCLD - 15278	30/01/2025 15:03	31/01/2025 10:05	Não classificada	22
18690773	2	MCLD - 15278	30/01/2025 15:03	31/01/2025 10:05	Não classificada	2
18692962	1	CMD - 15158	31/01/2025 07:14	31/01/2025 18:50	Meio ambiente - Descarga Atmosférica	2
18714693	1	AXAU - 17076	31/01/2025 07:17	31/01/2025 07:52	Meio ambiente - Descarga Atmosférica	32
18692350	1	JPIU - 15298	31/01/2025 07:16	31/01/2025 16:01	Meio ambiente - Árvore ou Vegetação	5
18690842	1	COJ - 15305	31/01/2025 07:17	31/01/2025 10:16	Não classificada	8
18692575	1	PEB - 15249	31/01/2025 07:17	31/01/2025 17:09	Não classificada	8
18691252	1	PIUD - 17054	31/01/2025 07:16	31/01/2025 11:52	Meio ambiente - Descarga Atmosférica	12
18690944	1	VGAD - 17087	30/01/2025 19:42	31/01/2025 10:53	Meio ambiente - Vento	47
18690895	1	PDS - 17051	31/01/2025 07:18	31/01/2025 10:23	Meio ambiente - Descarga Atmosférica	1
18692405	1	CCHU - 15145	31/01/2025 07:18	31/01/2025 16:20	Meio ambiente - Árvore ou Vegetação	1
18691096	1	FMA - 17055	31/01/2025 07:18	31/01/2025 11:04	Meio ambiente - Descarga Atmosférica	3
18693926	1	BDPD - 15114	31/01/2025 07:20	01/02/2025 08:18	Meio ambiente - Árvore ou Vegetação	1
18691781	1	DSV - 16286	31/01/2025 07:19	31/01/2025 14:21	Meio ambiente - Descarga Atmosférica	1
18691208	1	PRTU - 17057	31/01/2025 07:19	31/01/2025 11:46	Não classificada	31
18691208	2	PRTU - 17057	31/01/2025 07:19	31/01/2025 11:46	Não classificada	8
18692206	1	BDM - 15113	31/01/2025 07:21	31/01/2025 15:42	Meio ambiente - Descarga Atmosférica	4
18695250	1	RES - 15222	31/01/2025 07:23	01/02/2025 15:19	Meio ambiente - Descarga Atmosférica	23
18691292	1	UHST - 16261	31/01/2025 07:22	31/01/2025 12:00	Meio ambiente - Descarga Atmosférica	1
18691919	1	CRM - 17026	31/01/2025 07:24	31/01/2025 14:38	Não classificada	4
18691293	1	PMSU - 17092	31/01/2025 07:24	31/01/2025 11:49	Não classificada	3
18690447	1	PRSU - 15239	31/01/2025 07:25	31/01/2025 08:37	Não classificada	1
18720949	1	CPO - 17018	31/01/2025 07:26	31/01/2025 15:36	Meio ambiente - Árvore ou Vegetação	7
18693413	1	IBAS - 17042	30/01/2025 19:12	31/01/2025 03:40	Não classificada	10
18693414	1	IBAS - 17042	31/01/2025 07:58	31/01/2025 09:45	Não classificada	5
18693414	1	NERU - 17041	31/01/2025 07:58	31/01/2025 09:45	Não classificada	1
18730538	1	ELMU - 17088	31/01/2025 07:27	01/02/2025 14:58	Meio ambiente - Árvore ou Vegetação	1
18693252	1	JUAU - 17036	31/01/2025 07:28	31/01/2025 20:55	Não classificada	3
18691294	1	PNV - 17094	31/01/2025 10:00	31/01/2025 11:06	Meio ambiente - Árvore ou Vegetação	9
18691438	1	PPS - 16315	31/01/2025 07:29	31/01/2025 12:54	Meio ambiente - Descarga Atmosférica	1
18691028	1	CSAU - 17020	31/01/2025 07:29	31/01/2025 10:54	Meio ambiente - Descarga Atmosférica	31
18691028	2	CSAU - 17020	31/01/2025 07:29	31/01/2025 10:54	Meio ambiente - Descarga Atmosférica	55

18694903	1	CETU - 15149	31/01/2025 07:30	01/02/2025 13:54	Meio ambiente - Vento	2
18695672	1	UHMS - 17082	31/01/2025 07:30	01/02/2025 17:16	Não classificada	2
18691100	1	VCS - 17093	31/01/2025 07:32	31/01/2025 11:15	Meio ambiente - Descarga Atmosférica	4
18691529	1	OLV - 15255	31/01/2025 07:32	31/01/2025 13:11	Meio ambiente - Descarga Atmosférica	3
18692453	1	CEL - 15147	31/01/2025 07:34	31/01/2025 16:29	Meio ambiente - Descarga Atmosférica	1
18691616	1	IRO - 15312	31/01/2025 07:33	31/01/2025 13:36	Meio ambiente - Descarga Atmosférica	1
18719982	1	AFNU - 17015	31/01/2025 07:34	31/01/2025 10:00	Meio ambiente - Vento	1
18690739	1	PIUD - 17054	31/01/2025 07:35	31/01/2025 09:46	Meio ambiente - Árvore ou Vegetação	1
18724065	1	ITDD - 16294	31/01/2025 07:45	31/01/2025 13:30	Meio ambiente - Vento	69
18690838	1	UHJS - 17080	31/01/2025 05:42	31/01/2025 10:15	Meio ambiente - Vento	47
18692521	1	IPC - 15314	31/01/2025 07:37	31/01/2025 16:37	Meio ambiente - Árvore ou Vegetação	1
18692576	1	ITMU - 15310	31/01/2025 07:37	31/01/2025 17:00	Meio ambiente - Descarga Atmosférica	1
18691783	1	JFAU - 17086	31/01/2025 07:39	31/01/2025 14:21	Não classificada	1
18690843	1	PRSU - 15239	31/01/2025 07:38	31/01/2025 10:09	Meio ambiente - Vento	94
18691439	1	SLAU - 17071	31/01/2025 07:38	31/01/2025 12:47	Meio ambiente - Descarga Atmosférica	1
18694003	1	JBT - 16295	31/01/2025 07:39	01/02/2025 08:38	Meio ambiente - Descarga Atmosférica	4
18694732	1	UHPI - 17084	31/01/2025 07:39	01/02/2025 13:04	Meio ambiente - Descarga Atmosférica	1
18691531	1	BHCL - 16271	31/01/2025 06:03	31/01/2025 13:00	Meio ambiente - Árvore ou Vegetação	125
18691532	1	BHAD - 16267	31/01/2025 07:50	31/01/2025 08:11	Meio ambiente - Árvore ou Vegetação	38
18691532	1	BHCL - 16271	31/01/2025 07:50	31/01/2025 08:11	Meio ambiente - Árvore ou Vegetação	4426
18691532	2	BHCL - 16271	31/01/2025 07:50	31/01/2025 13:00	Meio ambiente - Árvore ou Vegetação	805
18690640	1	BHS - 17014	31/01/2025 07:40	31/01/2025 09:15	Não classificada	5
18690640	2	BHS - 17014	31/01/2025 07:40	31/01/2025 09:15	Não classificada	1
18691103	1	AXAU - 17076	31/01/2025 08:12	31/01/2025 11:32	Meio ambiente - Descarga Atmosférica	53
18691839	1	VCS - 17093	31/01/2025 07:42	31/01/2025 13:12	Não classificada	2
18692454	1	JPIU - 15298	31/01/2025 07:42	31/01/2025 16:33	Meio ambiente - Descarga Atmosférica	64
18690572	1	ENC - 15343	31/01/2025 07:49	31/01/2025 09:04	Meio ambiente - Árvore ou Vegetação	2
18692278	1	UHJS - 17080	31/01/2025 07:44	31/01/2025 15:55	Meio ambiente - Descarga Atmosférica	4
18690945	1	ESR - 16287	29/01/2025 12:50	31/01/2025 10:23	Meio ambiente - Árvore ou Vegetação	9
18690744	1	CRM - 17026	30/01/2025 20:33	31/01/2025 10:03	Meio ambiente - Vento	1
18690744	2	CRM - 17026	30/01/2025 20:33	31/01/2025 10:03	Meio ambiente - Vento	11
18690740	1	FCS - 15340	31/01/2025 07:46	31/01/2025 09:49	Meio ambiente - Descarga Atmosférica	3
18690740	2	FCS - 15340	31/01/2025 07:46	31/01/2025 09:49	Meio ambiente - Descarga Atmosférica	3
18691482	1	LAVD - 17034	31/01/2025 07:47	31/01/2025 13:00	Meio ambiente - Descarga Atmosférica	1
18691482	2	LAVD - 17034	31/01/2025 07:47	31/01/2025 13:00	Meio ambiente - Descarga Atmosférica	1
18731366	1	UHST - 16261	31/01/2025 07:49	31/01/2025 12:18	Meio ambiente - Árvore ou Vegetação	1
18693927	1	CAX - 15143	31/01/2025 07:50	01/02/2025 08:11	Meio ambiente - Descarga Atmosférica	2
18691102	1	IGRU - 17030	31/01/2025 07:49	31/01/2025 11:18	Meio ambiente - Descarga Atmosférica	4
18691104	1	PNV - 17094	31/01/2025 07:51	31/01/2025 11:06	Meio ambiente - Descarga Atmosférica	1
18692125	1	DVLD - 17023	31/01/2025 07:51	31/01/2025 15:28	Meio ambiente - Vento	24
18692696	1	SDEU - 17085	31/01/2025 07:51	31/01/2025 17:33	Meio ambiente - Descarga Atmosférica	2
18691618	1	PMSD - 17049	31/01/2025 07:51	31/01/2025 13:38	Meio ambiente - Descarga Atmosférica	1
18722572	1	MCLD - 15278	31/01/2025 04:39	31/01/2025 09:01	Meio ambiente - Árvore ou Vegetação	156
18692207	1	IGPU - 16290	31/01/2025 07:52	31/01/2025 15:34	Meio ambiente - Descarga Atmosférica	3
18696353	1	SFIQ - 17065	31/01/2025 07:52	31/01/2025 12:25	Meio ambiente - Descarga Atmosférica	1
18690429	1	BCAD - 15109	30/01/2025 18:17	31/01/2025 08:36	Meio ambiente - Árvore ou Vegetação	30
18690848	1	IIGT - 15320	31/01/2025 07:55	31/01/2025 10:08	Meio ambiente - Árvore ou Vegetação	1
18690742	1	CPO - 17018	31/01/2025 07:54	31/01/2025 09:43	Meio ambiente - Vento	3
18691162	1	PSOU - 15231	31/01/2025 07:55	31/01/2025 11:25	Meio ambiente - Vento	2
18714694	1	UHJS - 17080	31/01/2025 07:54	02/02/2025 11:00	Meio ambiente - Descarga Atmosférica	2
18691105	1	JNUT - 17066	31/01/2025 07:56	31/01/2025 11:20	Meio ambiente - Árvore ou Vegetação	13
18690889	2	BMN - 15134	31/01/2025 03:37	31/01/2025 10:31	Não classificada	135
18690889	3	BMN - 15134	31/01/2025 03:37	31/01/2025 10:31	Não classificada	47
18690889	4	BMN - 15134	31/01/2025 03:37	31/01/2025 10:31	Não classificada	20
18692407	1	VG AU - 17089	31/01/2025 07:57	31/01/2025 16:13	Meio ambiente - Descarga Atmosférica	1
18690898	1	UNIT - 17083	31/01/2025 07:58	31/01/2025 10:24	Não classificada	2
18695158	1	LBD - 16305	31/01/2025 07:57	01/02/2025 15:01	Meio ambiente - Vento	1
18692010	1	RES - 15222	31/01/2025 07:58	31/01/2025 14:55	Meio ambiente - Descarga Atmosférica	8
18691440	1	UHPT - 15186	31/01/2025 07:59	31/01/2025 12:58	Meio ambiente - Vento	1

18690798	1	SQNU - 17078	30/01/2025 21:14	31/01/2025 10:29	Meio ambiente - Vento	84
18690798	2	SQNU - 17078	30/01/2025 21:14	31/01/2025 10:29	Meio ambiente - Vento	2
18695251	1	RES - 15222	31/01/2025 08:00	01/02/2025 15:29	Meio ambiente - Descarga Atmosférica	5
18690899	1	BETC - 15115	31/01/2025 08:00	31/01/2025 10:20	Meio ambiente - Vento	41
18691441	1	JFAU - 17086	31/01/2025 08:00	31/01/2025 12:58	Meio ambiente - Descarga Atmosférica	1
18691296	1	GHE - 17029	31/01/2025 08:03	31/01/2025 12:03	Meio ambiente - Árvore ou Vegetação	1
18691164	1	IBYD - 15327	31/01/2025 08:04	31/01/2025 11:26	Meio ambiente - Descarga Atmosférica	296
18696354	1	FRUD - 17059	31/01/2025 08:04	31/01/2025 09:35	Meio ambiente - Descarga Atmosférica	1
18690453	1	FXA - 16288	30/01/2025 12:40	31/01/2025 08:49	Não classificada	6
18693975	1	CLS - 17077	31/01/2025 08:06	01/02/2025 08:27	Não classificada	1
18692577	1	LBD - 16305	31/01/2025 08:06	31/01/2025 17:03	Meio ambiente - Descarga Atmosférica	51
18691484	1	PRSU - 15239	31/01/2025 08:05	31/01/2025 12:59	Meio ambiente - Descarga Atmosférica	1
18690796	1	SUI - 17069	31/01/2025 08:06	31/01/2025 10:05	Meio ambiente - Descarga Atmosférica	78
18690849	1	VGAU - 17089	31/01/2025 08:15	31/01/2025 09:24	Não classificada	78
18692210	1	NPO - 15258	31/01/2025 08:09	31/01/2025 15:32	Meio ambiente - Árvore ou Vegetação	1
18690797	1	CRF - 15355	31/01/2025 08:08	31/01/2025 09:55	Meio ambiente - Descarga Atmosférica	1
18690574	1	BOED - 15137	31/01/2025 08:10	31/01/2025 09:13	Não classificada	5
18690748	1	RCA - 15223	31/01/2025 08:10	31/01/2025 09:42	Meio ambiente - Descarga Atmosférica	1
18692456	1	PDS - 17051	31/01/2025 08:10	31/01/2025 16:22	Meio ambiente - Descarga Atmosférica	2
18692559	1	FXA - 16288	31/01/2025 09:00	31/01/2025 17:00	Meio ambiente - Árvore ou Vegetação	4
18692783	1	CITU - 17022	31/01/2025 08:11	31/01/2025 17:52	Meio ambiente - Descarga Atmosférica	3
18692013	1	MNN - 15273	31/01/2025 08:12	31/01/2025 14:51	Não classificada	5
18691922	1	INPD - 15316	31/01/2025 08:21	31/01/2025 09:40	Meio ambiente - Vento	6
18691573	1	LBD - 16305	31/01/2025 08:13	31/01/2025 13:26	Meio ambiente - Descarga Atmosférica	1
18690949	1	PTC - 15235	31/01/2025 08:13	31/01/2025 10:44	Meio ambiente - Árvore ou Vegetação	1
18692279	1	SRS - 17060	31/01/2025 08:15	31/01/2025 15:48	Meio ambiente - Vento	1
18691485	1	PSOU - 15231	31/01/2025 08:15	31/01/2025 13:02	Meio ambiente - Árvore ou Vegetação	2
18690799	1	MVD - 15264	31/01/2025 08:16	31/01/2025 09:58	Não classificada	132
18690799	2	MVD - 15264	31/01/2025 08:16	31/01/2025 09:58	Não classificada	1
18690799	3	MVD - 15264	31/01/2025 08:16	31/01/2025 09:58	Não classificada	1
18692739	1	NLAU - 17047	31/01/2025 08:17	31/01/2025 17:36	Meio ambiente - Vento	16
18690471	1	ENC - 15343	31/01/2025 00:54	31/01/2025 08:42	Não classificada	1
18690471	2	ENC - 15343	31/01/2025 00:54	31/01/2025 08:42	Não classificada	1
18690471	3	ENC - 15343	31/01/2025 00:54	31/01/2025 08:42	Não classificada	131
18691209	1	VZEU - 17091	31/01/2025 08:20	31/01/2025 11:44	Meio ambiente - Árvore ou Vegetação	1
18690749	1	CRL - 15354	31/01/2025 08:20	31/01/2025 09:52	Meio ambiente - Descarga Atmosférica	2
18690751	1	BDPD - 15114	31/01/2025 08:21	31/01/2025 09:49	Não classificada	63
18690750	1	CSAU - 17020	31/01/2025 08:21	31/01/2025 09:54	Meio ambiente - Descarga Atmosférica	1
18690800	1	BDPD - 15114	31/01/2025 08:25	31/01/2025 10:05	Meio ambiente - Árvore ou Vegetação	6
18692891	1	PMSD - 17049	31/01/2025 08:22	31/01/2025 18:28	Não classificada	6
18693177	1	IGPD - 15324	31/01/2025 16:21	31/01/2025 20:20	Meio ambiente - Vento	68
18692014	1	PMSU - 17092	31/01/2025 08:25	31/01/2025 15:01	Meio ambiente - Descarga Atmosférica	1
18692130	1	SFIQ - 17065	31/01/2025 08:25	31/01/2025 15:20	Não classificada	1
18691210	1	TOTU - 17072	31/01/2025 08:24	31/01/2025 11:38	Meio ambiente - Árvore ou Vegetação	11
18691670	1	PMSU - 17092	31/01/2025 08:25	31/01/2025 13:32	Não classificada	12
18695051	1	CRL - 15354	31/01/2025 11:03	31/01/2025 20:10	Meio ambiente - Árvore ou Vegetação	5
18695052	1	CRL - 15354	31/01/2025 11:52	31/01/2025 14:20	Meio ambiente - Árvore ou Vegetação	16
18695052	2	CRL - 15354	31/01/2025 11:52	31/01/2025 14:20	Meio ambiente - Árvore ou Vegetação	998
18691032	1	NERU - 17041	31/01/2025 08:26	31/01/2025 10:47	Não classificada	36
18694814	1	PTUU - 15229	31/01/2025 08:26	01/02/2025 13:26	Meio ambiente - Descarga Atmosférica	1
18690650	1	JMLT - 15301	31/01/2025 04:12	31/01/2025 09:52	Meio ambiente - Árvore ou Vegetação	109
18691734	1	IBYD - 15327	31/01/2025 08:59	31/01/2025 14:04	Não classificada	17
18694651	1	JUAU - 17036	31/01/2025 08:28	01/02/2025 12:28	Não classificada	1
18695674	1	LBD - 16305	31/01/2025 08:28	01/02/2025 17:29	Meio ambiente - Vento	1
18690851	1	CRF - 15355	31/01/2025 08:27	31/01/2025 10:17	Meio ambiente - Descarga Atmosférica	3
18692015	1	CNLU - 15164	31/01/2025 08:27	31/01/2025 15:01	Meio ambiente - Vento	1
18690903	1	TOE - 15195	31/01/2025 07:26	31/01/2025 10:56	Meio ambiente - Árvore ou Vegetação	34
18691575	1	PSP - 15233	31/01/2025 08:38	31/01/2025 13:30	Meio ambiente - Vento	58
18692920	1	PSP - 15233	31/01/2025 08:29	31/01/2025 18:38	Meio ambiente - Árvore ou Vegetação	3

18692697	1	MCDD - 15280	31/01/2025 08:31	31/01/2025 17:28	Meio ambiente - Vento	1
18692985	1	PBD - 16324	31/01/2025 08:31	31/01/2025 19:07	Não classificada	1
18692016	1	IIGU - 15319	31/01/2025 08:32	31/01/2025 15:02	Não classificada	13
18690801	1	ULAE - 15180	31/01/2025 08:32	31/01/2025 09:59	Meio ambiente - Descarga Atmosférica	2
18691167	1	CLHU - 17095	31/01/2025 08:41	31/01/2025 11:30	Meio ambiente - Árvore ou Vegetação	3
18692986	1	AETD - 17009	31/01/2025 09:45	31/01/2025 18:50	Meio ambiente - Árvore ou Vegetação	8
18696149	1	PMSU - 17092	31/01/2025 08:38	01/02/2025 20:06	Meio ambiente - Descarga Atmosférica	1
18690952	1	PRSD - 16316	31/01/2025 08:38	31/01/2025 10:40	Meio ambiente - Descarga Atmosférica	1
18691328	1	LAVD - 17034	30/01/2025 17:59	31/01/2025 12:35	Meio ambiente - Vento	2
18691329	1	LAVD - 17034	31/01/2025 08:50	31/01/2025 12:35	Meio ambiente - Vento	8
18691329	2	LAVD - 17034	31/01/2025 08:50	31/01/2025 12:35	Meio ambiente - Vento	27
18691331	1	LAVD - 17034	31/01/2025 10:00	31/01/2025 12:05	Meio ambiente - Vento	7
18691331	2	LAVD - 17034	31/01/2025 10:00	31/01/2025 12:05	Meio ambiente - Vento	26
18692133	1	CMID - 17019	31/01/2025 08:40	31/01/2025 14:06	Meio ambiente - Descarga Atmosférica	1
18690953	1	LGT - 16304	31/01/2025 08:40	31/01/2025 10:36	Meio ambiente - Descarga Atmosférica	1
18693495	1	ITDD - 16294	31/01/2025 11:38	31/01/2025 14:47	Não classificada	1
18691332	1	UHSG - 15183	31/01/2025 09:12	31/01/2025 12:30	Não classificada	431
18690904	1	VZEU - 17091	31/01/2025 08:41	31/01/2025 10:25	Meio ambiente - Árvore ou Vegetação	6
18690705	1	CRF - 15355	31/01/2025 08:41	31/01/2025 09:35	Meio ambiente - Descarga Atmosférica	26
18690954	1	ITDD - 16294	31/01/2025 08:42	31/01/2025 10:42	Meio ambiente - Árvore ou Vegetação	14
18693291	1	BETT - 16265	31/01/2025 08:55	31/01/2025 09:02	Meio ambiente - Vento	3645
18693291	1	RBSU - 16312	31/01/2025 08:55	31/01/2025 09:02	Meio ambiente - Vento	40
18691327	1	VCS - 17093	31/01/2025 08:44	31/01/2025 12:20	Meio ambiente - Descarga Atmosférica	2
18691408	1	CRM - 17026	31/01/2025 08:43	31/01/2025 12:43	Não classificada	9
18690868	1	SER - 16332	30/01/2025 12:05	31/01/2025 10:26	Meio ambiente - Descarga Atmosférica	1
18696948	1	DMTU - 15346	30/01/2025 16:19	03/02/2025 11:33	Meio ambiente - Descarga Atmosférica	1
18691533	1	SFIQ - 17065	31/01/2025 08:46	31/01/2025 13:21	Não classificada	2
18693750	1	PSP - 15233	31/01/2025 08:46	01/02/2025 00:47	Meio ambiente - Vento	3
18691840	1	ACSU - 15094	31/01/2025 08:47	31/01/2025 14:32	Meio ambiente - Descarga Atmosférica	1
18691923	1	SLAU - 17071	31/01/2025 08:47	31/01/2025 14:45	Meio ambiente - Vento	4
18714707	1	BCV - 17013	30/01/2025 13:07	01/02/2025 14:00	Meio ambiente - Descarga Atmosférica	1
18693254	1	ESR - 16287	30/01/2025 14:40	31/01/2025 14:46	Meio ambiente - Árvore ou Vegetação	19
18693255	1	ESR - 16287	31/01/2025 09:39	31/01/2025 14:46	Meio ambiente - Árvore ou Vegetação	3
18690900	1	PIUD - 17054	31/01/2025 08:18	31/01/2025 10:29	Meio ambiente - Árvore ou Vegetação	1
18694103	1	MFED - 15276	31/01/2025 08:48	01/02/2025 09:10	Meio ambiente - Vento	12
18692698	1	IGRU - 17030	31/01/2025 08:50	31/01/2025 17:32	Meio ambiente - Árvore ou Vegetação	3
18719985	1	CLHU - 17095	31/01/2025 08:51	31/01/2025 12:51	Meio ambiente - Descarga Atmosférica	1
18691924	1	CMD - 15158	31/01/2025 08:52	31/01/2025 14:49	Meio ambiente - Descarga Atmosférica	1
18692135	1	UHJS - 17080	31/01/2025 08:51	31/01/2025 15:29	Meio ambiente - Descarga Atmosférica	1
18692579	2	IGRU - 17030	31/01/2025 08:52	31/01/2025 17:07	Meio ambiente - Descarga Atmosférica	1
18692134	1	BDPD - 15114	31/01/2025 08:49	31/01/2025 15:29	Meio ambiente - Descarga Atmosférica	3
18693785	1	PMSU - 17092	31/01/2025 08:54	01/02/2025 02:46	Não classificada	20
18692987	1	PRTU - 17057	31/01/2025 08:55	31/01/2025 19:09	Meio ambiente - Descarga Atmosférica	1
18691409	1	MCLQ - 17040	31/01/2025 08:56	31/01/2025 12:46	Meio ambiente - Descarga Atmosférica	5
18692018	1	PPUD - 15242	31/01/2025 08:56	31/01/2025 15:12	Meio ambiente - Descarga Atmosférica	1
18691299	1	IUAU - 17031	31/01/2025 08:56	31/01/2025 12:04	Meio ambiente - Descarga Atmosférica	3
18691374	1	UHMS - 17082	30/01/2025 16:31	31/01/2025 12:53	Meio ambiente - Descarga Atmosférica	1
18691374	3	UHMS - 17082	30/01/2025 16:31	31/01/2025 12:53	Meio ambiente - Descarga Atmosférica	27
18691375	1	UHMS - 17082	31/01/2025 09:30	31/01/2025 12:53	Meio ambiente - Descarga Atmosférica	2
18691375	2	UHMS - 17082	31/01/2025 09:30	31/01/2025 12:53	Meio ambiente - Descarga Atmosférica	15
18691443	1	PNV - 17094	31/01/2025 08:58	31/01/2025 12:46	Meio ambiente - Descarga Atmosférica	1
18691534	1	NVN - 15257	31/01/2025 08:57	31/01/2025 13:11	Meio ambiente - Descarga Atmosférica	1
18691486	1	IGRU - 17030	31/01/2025 08:57	31/01/2025 13:07	Não classificada	8
18693076	1	JUAU - 17036	31/01/2025 08:57	31/01/2025 19:38	Meio ambiente - Árvore ou Vegetação	72
18691841	1	JBT - 16295	31/01/2025 08:58	31/01/2025 14:30	Meio ambiente - Vento	2
18691621	1	JFAU - 17086	31/01/2025 08:58	31/01/2025 13:45	Meio ambiente - Descarga Atmosférica	1
18695675	1	BCAD - 15109	31/01/2025 09:00	01/02/2025 17:38	Meio ambiente - Árvore ou Vegetação	1
18692656	1	BDPD - 15114	31/01/2025 09:03	31/01/2025 17:14	Meio ambiente - Vento	1
18692785	1	CMH - 17021	31/01/2025 09:02	31/01/2025 17:46	Meio ambiente - Árvore ou Vegetação	4

18691785	1	BCAD - 15109	31/01/2025 09:03	31/01/2025 14:13	Meio ambiente - Descarga Atmosférica	1
18695424	1	IGRU - 17030	31/01/2025 09:03	01/02/2025 16:04	Meio ambiente - Árvore ou Vegetação	1
18691535	1	BCSQ - 17010	31/01/2025 09:03	31/01/2025 13:18	Meio ambiente - Descarga Atmosférica	1
18690911	1	CRM - 17026	31/01/2025 09:05	31/01/2025 10:26	Não classificada	161
18690896	1	CMD - 15158	31/01/2025 07:38	31/01/2025 10:21	Meio ambiente - Árvore ou Vegetação	1
18692356	1	CAX - 15143	31/01/2025 09:07	31/01/2025 16:06	Meio ambiente - Descarga Atmosférica	5
18690700	1	PMSD - 17049	31/01/2025 07:23	31/01/2025 09:30	Meio ambiente - Descarga Atmosférica	1
18723854	1	LGT - 16304	31/01/2025 09:08	31/01/2025 14:11	Meio ambiente - Árvore ou Vegetação	414
18691786	1	CPO - 17018	31/01/2025 09:10	31/01/2025 14:21	Meio ambiente - Vento	33
18692580	1	NLAQ - 17046	31/01/2025 09:10	31/01/2025 16:58	Meio ambiente - Árvore ou Vegetação	2
18692137	1	GPED - 15335	31/01/2025 09:12	31/01/2025 15:24	Meio ambiente - Árvore ou Vegetação	21
18692582	1	UHSG - 15183	31/01/2025 09:12	31/01/2025 16:58	Meio ambiente - Descarga Atmosférica	1
18691215	1	BCAD - 15109	31/01/2025 09:12	31/01/2025 11:44	Meio ambiente - Descarga Atmosférica	15
18692563	1	GVSD - 17070	31/01/2025 09:12	31/01/2025 16:50	Meio ambiente - Vento	1
18691928	1	LGT - 16304	31/01/2025 09:13	31/01/2025 14:38	Meio ambiente - Vento	10
18692787	1	CUVD - 15349	31/01/2025 09:14	31/01/2025 17:46	Meio ambiente - Descarga Atmosférica	1
18691444	1	SDEU - 17085	31/01/2025 09:26	31/01/2025 12:45	Meio ambiente - Árvore ou Vegetação	16
18692851	1	DDI - 17027	31/01/2025 09:15	31/01/2025 18:20	Meio ambiente - Descarga Atmosférica	5
18691929	1	IGRU - 17030	31/01/2025 09:17	31/01/2025 14:38	Não classificada	1
18691675	1	PRTD - 17074	31/01/2025 09:16	31/01/2025 13:51	Meio ambiente - Descarga Atmosférica	1
18694324	1	SFIQ - 17065	31/01/2025 09:16	01/02/2025 10:44	Meio ambiente - Árvore ou Vegetação	1
18693350	1	UNIT - 17083	31/01/2025 09:17	31/01/2025 21:20	Meio ambiente - Descarga Atmosférica	10
18690957	1	BHPM - 16275	31/01/2025 09:18	31/01/2025 10:44	Meio ambiente - Árvore ou Vegetação	71
18692523	1	PPS - 16315	31/01/2025 09:20	31/01/2025 16:45	Meio ambiente - Descarga Atmosférica	1
18692020	1	PTC - 15235	31/01/2025 09:20	31/01/2025 14:59	Não classificada	1
18712561	1	VZPU - 15169	31/01/2025 09:20	01/02/2025 20:25	Meio ambiente - Descarga Atmosférica	1
18691488	1	ORPU - 17045	31/01/2025 09:20	31/01/2025 13:05	Meio ambiente - Descarga Atmosférica	11
18690855	1	ITMU - 15310	31/01/2025 09:21	31/01/2025 10:19	Não classificada	149
18692459	1	LAVD - 17034	31/01/2025 09:22	31/01/2025 16:32	Meio ambiente - Vento	2
18691842	1	BCAD - 15109	31/01/2025 09:22	31/01/2025 14:33	Meio ambiente - Descarga Atmosférica	1
18691172	1	URAT - 17075	31/01/2025 09:23	31/01/2025 11:22	Não classificada	3
18693448	1	FMA - 17055	31/01/2025 09:24	31/01/2025 21:55	Meio ambiente - Descarga Atmosférica	1
18691259	1	BETT - 16265	31/01/2025 09:25	31/01/2025 11:49	Não classificada	1
18690856	1	ORPU - 17045	31/01/2025 09:26	31/01/2025 10:12	Não classificada	2
18691930	1	SDEU - 17085	31/01/2025 09:28	31/01/2025 14:43	Meio ambiente - Árvore ou Vegetação	2
18695002	1	CNLU - 15164	31/01/2025 06:58	01/02/2025 14:29	Não classificada	1
18695111	1	CNLU - 15164	31/01/2025 08:25	01/02/2025 14:48	Não classificada	1
18694485	1	SDEU - 17085	31/01/2025 09:30	01/02/2025 11:37	Não classificada	13
18691377	1	JNUT - 17066	31/01/2025 09:30	31/01/2025 12:24	Meio ambiente - Descarga Atmosférica	14
18692657	1	ULAE - 15180	31/01/2025 09:30	31/01/2025 17:13	Meio ambiente - Árvore ou Vegetação	3
18691174	1	AUIU - 15647	31/01/2025 09:30	31/01/2025 11:33	Meio ambiente - Árvore ou Vegetação	6
18693587	1	CRM - 17026	31/01/2025 09:31	31/01/2025 22:33	Meio ambiente - Descarga Atmosférica	1
18691175	1	COJ - 15305	31/01/2025 09:30	31/01/2025 11:33	Não classificada	10
18699675	1	JFAU - 17086	29/01/2025 10:14	31/01/2025 10:54	Não classificada	5
18691789	1	MCDD - 15280	31/01/2025 09:33	31/01/2025 14:17	Meio ambiente - Vento	1
18693588	1	JFAD - 16300	31/01/2025 09:32	31/01/2025 22:31	Meio ambiente - Descarga Atmosférica	10
18695425	1	PPS - 16315	30/01/2025 13:44	01/02/2025 15:35	Meio ambiente - Árvore ou Vegetação	1
18691049	1	BRL - 15140	30/01/2025 09:49	31/01/2025 11:00	Meio ambiente - Árvore ou Vegetação	2
18692022	1	CAX - 15143	31/01/2025 10:09	31/01/2025 15:03	Meio ambiente - Vento	7
18692022	2	CAX - 15143	31/01/2025 10:09	31/01/2025 15:03	Meio ambiente - Vento	13
18692023	1	CAX - 15143	31/01/2025 10:27	31/01/2025 15:00	Meio ambiente - Vento	1
18691261	1	GPED - 15335	31/01/2025 09:36	31/01/2025 11:51	Não classificada	2
18699707	1	BRDD - 17067	31/01/2025 09:36	04/02/2025 08:46	Não classificada	1
18691931	1	NVN - 15257	31/01/2025 09:35	31/01/2025 14:47	Não classificada	10
18690844	1	CCHU - 15145	31/01/2025 07:43	31/01/2025 10:11	Meio ambiente - Árvore ou Vegetação	9
18691219	1	CRM - 17026	31/01/2025 09:37	31/01/2025 11:39	Não classificada	1
18691304	1	PTE - 17056	31/01/2025 09:37	31/01/2025 12:00	Meio ambiente - Descarga Atmosférica	1
18691790	1	ULAU - 16339	31/01/2025 09:38	31/01/2025 14:13	Não classificada	19
18692585	1	SDEU - 17085	31/01/2025 09:38	31/01/2025 16:59	Meio ambiente - Descarga Atmosférica	78

18691378	1	SDEU - 17085	31/01/2025 09:39	31/01/2025 12:28	Meio ambiente - Vento	1
18693376	1	COJ - 15305	31/01/2025 09:38	31/01/2025 21:31	Meio ambiente - Descarga Atmosférica	6
18692852	1	LPTU - 17032	31/01/2025 09:39	31/01/2025 18:17	Meio ambiente - Descarga Atmosférica	1
18691624	1	PRRU - 15241	31/01/2025 09:47	31/01/2025 10:08	Não classificada	45
18691624	1	UHTM - 15182	31/01/2025 09:47	31/01/2025 10:08	Não classificada	32
18691624	2	PRRU - 15241	31/01/2025 09:47	31/01/2025 10:08	Não classificada	1
18691624	2	UHTM - 15182	31/01/2025 09:47	31/01/2025 10:08	Não classificada	9
18690897	1	PTC - 15235	31/01/2025 07:55	31/01/2025 10:24	Meio ambiente - Descarga Atmosférica	19
18728596	1	JFAU - 17086	31/01/2025 09:54	01/02/2025 19:50	Meio ambiente - Árvore ou Vegetação	1
18698544	1	TCS D - 16336	31/01/2025 07:33	31/01/2025 12:29	Meio ambiente - Árvore ou Vegetação	31
18698544	2	TCS D - 16336	31/01/2025 07:33	03/02/2025 17:50	Meio ambiente - Árvore ou Vegetação	4
18691932	1	FRUU - 17058	31/01/2025 09:43	31/01/2025 14:37	Não classificada	1
18693639	1	IJAU - 17061	31/01/2025 09:52	31/01/2025 11:29	Meio ambiente - Árvore ou Vegetação	1001
18693639	2	IJAU - 17061	31/01/2025 09:52	31/01/2025 11:29	Meio ambiente - Árvore ou Vegetação	568
18693639	3	IJAU - 17061	31/01/2025 09:52	31/01/2025 11:29	Meio ambiente - Árvore ou Vegetação	12
18693639	4	IJAU - 17061	31/01/2025 09:52	31/01/2025 12:23	Meio ambiente - Árvore ou Vegetação	2687
18693639	5	IJAU - 17061	31/01/2025 09:52	31/01/2025 12:23	Meio ambiente - Árvore ou Vegetação	65
18693639	6	IJAU - 17061	31/01/2025 09:52	31/01/2025 16:38	Meio ambiente - Árvore ou Vegetação	1
18693639	7	IJAU - 17061	31/01/2025 09:52	31/01/2025 17:00	Meio ambiente - Árvore ou Vegetação	171
18714712	1	SGS - 16331	31/01/2025 07:35	02/02/2025 15:30	Meio ambiente - Vento	5
18690811	1	MAGU - 15282	29/01/2025 09:46	31/01/2025 10:19	Meio ambiente - Descarga Atmosférica	1
18721212	1	UHJS - 17080	31/01/2025 09:47	31/01/2025 12:47	Meio ambiente - Árvore ou Vegetação	5
18692216	1	ACSU - 15094	31/01/2025 09:47	31/01/2025 15:39	Meio ambiente - Vento	1
18690869	1	MCLQ - 17040	30/01/2025 12:53	31/01/2025 10:30	Meio ambiente - Árvore ou Vegetação	1
18690869	2	MCLQ - 17040	30/01/2025 12:53	31/01/2025 10:30	Meio ambiente - Árvore ou Vegetação	5
18691382	1	COJ - 15305	31/01/2025 09:55	31/01/2025 12:27	Não classificada	1
18691262	1	CEMC - 16284	31/01/2025 09:49	31/01/2025 11:47	Meio ambiente - Vento	4
18692217	1	BETC - 15115	31/01/2025 09:49	31/01/2025 15:40	Meio ambiente - Vento	1
18691379	1	PSOU - 15231	31/01/2025 09:50	31/01/2025 12:30	Não classificada	7
18691379	2	PSOU - 15231	31/01/2025 09:50	31/01/2025 12:30	Não classificada	9
18691678	1	PRSU - 15239	31/01/2025 09:51	31/01/2025 13:52	Meio ambiente - Árvore ou Vegetação	1
18714711	1	LBD - 16305	31/01/2025 09:52	01/02/2025 21:51	Meio ambiente - Descarga Atmosférica	2
18691179	1	VCS - 17093	31/01/2025 10:06	31/01/2025 11:00	Meio ambiente - Vento	2
18691738	1	FXA - 16288	31/01/2025 09:56	31/01/2025 14:02	Meio ambiente - Árvore ou Vegetação	50
18695676	1	CRM - 17026	31/01/2025 09:56	01/02/2025 17:35	Meio ambiente - Descarga Atmosférica	1
18694372	1	BCV - 17013	31/01/2025 09:56	01/02/2025 10:58	Meio ambiente - Árvore ou Vegetação	1
18693725	1	MAL - 15281	31/01/2025 09:56	01/02/2025 00:15	Meio ambiente - Árvore ou Vegetação	1
18692025	1	OUF - 15253	31/01/2025 09:57	31/01/2025 14:59	Meio ambiente - Descarga Atmosférica	6
18692025	2	OUF - 15253	31/01/2025 09:57	31/01/2025 14:59	Meio ambiente - Descarga Atmosférica	1
18691492	1	GHE - 17029	31/01/2025 09:59	31/01/2025 12:59	Meio ambiente - Árvore ou Vegetação	2
18694159	1	PMSU - 17092	31/01/2025 10:00	01/02/2025 09:36	Meio ambiente - Árvore ou Vegetação	15
18692853	1	LBD - 16305	31/01/2025 10:03	31/01/2025 18:21	Meio ambiente - Descarga Atmosférica	1
18691447	1	FXA - 16288	31/01/2025 10:03	31/01/2025 12:49	Meio ambiente - Descarga Atmosférica	1
18693049	1	SQNU - 17078	31/01/2025 10:03	31/01/2025 19:30	Meio ambiente - Descarga Atmosférica	13
18693716	1	BMN - 15134	31/01/2025 10:04	01/02/2025 00:04	Meio ambiente - Descarga Atmosférica	45
18693716	2	BMN - 15134	31/01/2025 10:04	01/02/2025 00:04	Meio ambiente - Descarga Atmosférica	10
18691681	1	PDP - 15646	31/01/2025 10:04	31/01/2025 13:51	Meio ambiente - Árvore ou Vegetação	1
18691119	1	PIUD - 17054	31/01/2025 09:31	31/01/2025 11:01	Não classificada	4
18691494	1	SLUD - 16327	31/01/2025 10:16	31/01/2025 13:02	Meio ambiente - Árvore ou Vegetação	34
18692964	1	SQNU - 17078	31/01/2025 08:53	31/01/2025 19:01	Meio ambiente - Vento	1
18692126	1	AXAU - 17076	31/01/2025 08:01	31/01/2025 15:25	Meio ambiente - Descarga Atmosférica	1
18696012	1	AXAU - 17076	31/01/2025 09:00	01/02/2025 19:15	Meio ambiente - Descarga Atmosférica	1
18692411	1	SDEU - 17085	31/01/2025 10:05	31/01/2025 16:10	Meio ambiente - Descarga Atmosférica	2
18691125	1	ULAE - 15180	31/01/2025 10:06	31/01/2025 11:02	Meio ambiente - Descarga Atmosférica	26
18691223	1	UHGF - 15191	31/01/2025 08:14	31/01/2025 12:01	Não classificada	2
18692524	1	JFAU - 17086	31/01/2025 10:07	31/01/2025 16:41	Meio ambiente - Descarga Atmosférica	4
18691626	1	TCS D - 16336	31/01/2025 10:07	31/01/2025 13:44	Não classificada	42
18691933	1	CMID - 17019	31/01/2025 10:06	31/01/2025 14:42	Meio ambiente - Árvore ou Vegetação	1
18691127	1	CSAU - 17020	31/01/2025 10:09	31/01/2025 11:14	Meio ambiente - Vento	5

18694265	1	MZL - 15263	30/01/2025 08:29	01/02/2025 10:22	Meio ambiente - Árvore ou Vegetação	6
18691493	1	BCAD - 15109	31/01/2025 10:11	31/01/2025 13:06	Meio ambiente - Árvore ou Vegetação	1
18691934	1	BDPD - 15114	31/01/2025 10:13	31/01/2025 14:40	Meio ambiente - Descarga Atmosférica	1
18696518	1	SLAT - 15208	31/01/2025 02:47	31/01/2025 10:47	Meio ambiente - Vento	6
18696518	2	SLAT - 15208	31/01/2025 02:47	31/01/2025 10:47	Meio ambiente - Vento	5
18696518	3	SLAT - 15208	31/01/2025 02:47	31/01/2025 12:00	Meio ambiente - Vento	14
18696518	4	SLAT - 15208	31/01/2025 02:47	31/01/2025 15:47	Meio ambiente - Vento	137
18691540	1	RBSU - 16312	31/01/2025 10:14	31/01/2025 13:11	Meio ambiente - Vento	87
18693930	1	UNIT - 17083	31/01/2025 10:14	01/02/2025 08:15	Não classificada	21
18691298	1	JUAU - 17036	31/01/2025 08:55	31/01/2025 12:39	Meio ambiente - Vento	24
18691725	1	CPG - 17017	31/01/2025 06:03	31/01/2025 14:02	Meio ambiente - Árvore ou Vegetação	28
18691222	1	ORPU - 17045	31/01/2025 10:15	31/01/2025 11:41	Meio ambiente - Vento	1
18691384	1	PYN - 15228	31/01/2025 10:15	31/01/2025 12:28	Meio ambiente - Descarga Atmosférica	3
18696436	1	CPO - 17018	31/01/2025 10:17	01/02/2025 17:53	Meio ambiente - Árvore ou Vegetação	4
18695324	1	ELMU - 17088	31/01/2025 10:17	01/02/2025 15:45	Não classificada	1
18720832	1	ITDD - 16294	31/01/2025 10:23	31/01/2025 13:16	Meio ambiente - Árvore ou Vegetação	3
18700316	1	GPED - 15335	31/01/2025 12:38	31/01/2025 14:16	Meio ambiente - Descarga Atmosférica	19
18691846	1	CMID - 17019	31/01/2025 10:18	31/01/2025 14:31	Meio ambiente - Descarga Atmosférica	1
18693077	1	CRL - 15354	31/01/2025 10:22	31/01/2025 19:37	Não classificada	1
18691181	1	CUVD - 15349	31/01/2025 10:22	31/01/2025 11:33	Não classificada	228
18691225	1	PRSU - 15239	31/01/2025 10:22	31/01/2025 11:36	Meio ambiente - Árvore ou Vegetação	2
18694733	1	JPIU - 15298	31/01/2025 10:23	01/02/2025 13:03	Não classificada	2
18691793	1	CVED - 17064	31/01/2025 10:23	31/01/2025 14:21	Meio ambiente - Descarga Atmosférica	2
18692967	1	CRM - 17026	31/01/2025 10:24	31/01/2025 18:52	Meio ambiente - Descarga Atmosférica	3
18692030	1	GHE - 17029	31/01/2025 10:25	31/01/2025 15:15	Meio ambiente - Vento	3
18692029	1	SQNU - 17078	31/01/2025 10:25	31/01/2025 15:00	Meio ambiente - Descarga Atmosférica	1
18692218	1	CITU - 17022	31/01/2025 10:25	31/01/2025 15:37	Meio ambiente - Descarga Atmosférica	2
18691741	1	MNVD - 15272	31/01/2025 10:25	31/01/2025 14:07	Meio ambiente - Descarga Atmosférica	2
18745014	1	JFAD - 16300	31/01/2025 08:48	31/01/2025 18:51	Meio ambiente - Vento	137
18691742	1	DMTU - 15346	31/01/2025 10:28	31/01/2025 14:01	Meio ambiente - Descarga Atmosférica	5
18691794	1	CVED - 17064	31/01/2025 10:28	31/01/2025 14:23	Meio ambiente - Descarga Atmosférica	4
18693496	1	ORPU - 17045	30/01/2025 18:03	31/01/2025 07:28	Meio ambiente - Vento	17
18693496	2	ORPU - 17045	30/01/2025 18:03	31/01/2025 07:28	Meio ambiente - Vento	1
18693496	3	ORPU - 17045	30/01/2025 18:03	31/01/2025 15:09	Meio ambiente - Vento	33
18693497	1	ORPU - 17045	31/01/2025 11:34	31/01/2025 15:09	Meio ambiente - Vento	14
18693497	2	ORPU - 17045	31/01/2025 11:34	31/01/2025 15:09	Meio ambiente - Vento	1
18691795	1	MVD - 15264	31/01/2025 10:31	31/01/2025 14:18	Não classificada	2
18691848	1	IGPU - 16290	31/01/2025 10:32	31/01/2025 14:24	Meio ambiente - Descarga Atmosférica	1
18691498	1	VGAU - 17089	31/01/2025 10:40	31/01/2025 11:30	Meio ambiente - Vento	35
18691093	1	LGT - 16304	31/01/2025 06:51	31/01/2025 11:08	Meio ambiente - Descarga Atmosférica	30
18691093	2	LGT - 16304	31/01/2025 06:51	31/01/2025 11:08	Meio ambiente - Descarga Atmosférica	3
18692659	1	PNV - 17094	31/01/2025 10:34	31/01/2025 17:18	Meio ambiente - Vento	2
18695253	1	SND - 15203	31/01/2025 10:34	01/02/2025 15:10	Meio ambiente - Descarga Atmosférica	1
18739562	1	BHAT - 16268	31/01/2025 08:48	31/01/2025 12:04	Meio ambiente - Árvore ou Vegetação	90
18692464	1	JNUQ - 17038	31/01/2025 10:38	31/01/2025 16:33	Não classificada	42
18692415	1	AETD - 17009	31/01/2025 10:38	31/01/2025 16:07	Não classificada	1
18692414	1	PDS - 17051	31/01/2025 10:37	31/01/2025 16:19	Meio ambiente - Vento	1
18691851	1	YAN - 15165	31/01/2025 10:37	31/01/2025 14:30	Não classificada	2
18691685	1	JMLT - 15301	31/01/2025 10:47	31/01/2025 13:50	Meio ambiente - Árvore ou Vegetação	1
18690998	1	PEB - 15249	30/01/2025 14:33	31/01/2025 10:57	Meio ambiente - Árvore ou Vegetação	16
18692989	1	ILIU - 16291	31/01/2025 10:40	31/01/2025 19:05	Meio ambiente - Vento	5
18691936	1	BETT - 16265	31/01/2025 10:39	31/01/2025 14:49	Meio ambiente - Descarga Atmosférica	15
18691095	1	UNIT - 17083	31/01/2025 07:14	31/01/2025 11:08	Meio ambiente - Descarga Atmosférica	1
18692031	1	JFAQ - 17081	31/01/2025 10:42	31/01/2025 15:08	Meio ambiente - Descarga Atmosférica	4
18695254	1	SQNU - 17078	31/01/2025 10:45	01/02/2025 15:23	Meio ambiente - Árvore ou Vegetação	1
18692416	1	BIU - 17016	31/01/2025 10:45	31/01/2025 14:06	Não classificada	1
18697215	1	CNLU - 15164	31/01/2025 10:45	03/02/2025 12:46	Meio ambiente - Descarga Atmosférica	1
18692286	1	STV - 17063	31/01/2025 13:48	31/01/2025 15:30	Meio ambiente - Descarga Atmosférica	2
18691684	1	LAVD - 17034	31/01/2025 10:46	31/01/2025 13:55	Não classificada	3

18738144	1	PTE - 17056	31/01/2025 05:45	31/01/2025 13:34	Meio ambiente - Árvore ou Vegetação	18
18738145	1	PTE - 17056	31/01/2025 05:45	01/02/2025 15:00	Meio ambiente - Árvore ou Vegetação	18
18694715	1	JBT - 16295	30/01/2025 17:48	01/02/2025 12:52	Meio ambiente - Árvore ou Vegetação	27
18692362	1	MUT - 15266	31/01/2025 06:41	31/01/2025 16:04	Não classificada	6
18692363	1	MUT - 15266	31/01/2025 07:41	31/01/2025 16:04	Não classificada	2
18692364	1	MUT - 15266	31/01/2025 11:16	31/01/2025 16:30	Não classificada	15
18692365	1	MUT - 15266	31/01/2025 11:54	31/01/2025 16:04	Não classificada	75
18692365	2	MUT - 15266	31/01/2025 11:54	31/01/2025 16:04	Não classificada	2
18694734	1	SFIQ - 17065	31/01/2025 10:49	01/02/2025 11:35	Meio ambiente - Descarga Atmosférica	1
18695426	1	MCLQ - 17040	31/01/2025 10:49	01/02/2025 16:05	Meio ambiente - Árvore ou Vegetação	1
18694326	1	UHMS - 17082	31/01/2025 10:49	01/02/2025 10:45	Meio ambiente - Descarga Atmosférica	1
18695951	1	JFAU - 17086	31/01/2025 10:51	01/02/2025 19:00	Meio ambiente - Descarga Atmosférica	4
18695054	1	ELMU - 17088	31/01/2025 10:51	01/02/2025 14:41	Meio ambiente - Árvore ou Vegetação	14
18691628	1	CLHU - 17095	31/01/2025 10:51	31/01/2025 13:38	Meio ambiente - Descarga Atmosférica	1
18692285	1	CPG - 17017	31/01/2025 10:51	31/01/2025 15:54	Não classificada	30
18692417	1	CPO - 17018	31/01/2025 10:51	31/01/2025 16:15	Meio ambiente - Descarga Atmosférica	1
18693640	1	FMA - 17055	31/01/2025 10:52	31/01/2025 23:01	Meio ambiente - Árvore ou Vegetação	1
18691579	1	SNS - 15202	31/01/2025 10:52	31/01/2025 13:24	Meio ambiente - Descarga Atmosférica	3
18695203	1	UNIT - 17083	31/01/2025 10:54	01/02/2025 15:09	Meio ambiente - Descarga Atmosférica	1
18691629	1	FXA - 16288	31/01/2025 10:55	31/01/2025 13:43	Meio ambiente - Árvore ou Vegetação	1
18691629	2	FXA - 16288	31/01/2025 10:55	31/01/2025 13:43	Meio ambiente - Árvore ou Vegetação	23
18693527	1	BCAD - 15109	31/01/2025 07:02	31/01/2025 22:19	Meio ambiente - Descarga Atmosférica	1
18692034	1	PYN - 15228	31/01/2025 10:58	31/01/2025 15:13	Meio ambiente - Árvore ou Vegetação	1
18693932	1	ULAE - 15180	31/01/2025 10:58	01/02/2025 08:17	Meio ambiente - Árvore ou Vegetação	1
18691743	1	VCS - 17093	31/01/2025 10:58	31/01/2025 14:04	Meio ambiente - Descarga Atmosférica	1
18691853	1	RPR - 16325	31/01/2025 11:00	31/01/2025 14:08	Não classificada	1
18695952	1	RCA - 15223	30/01/2025 12:47	01/02/2025 19:22	Meio ambiente - Vento	1
18693327	1	UHPT - 15186	31/01/2025 09:44	31/01/2025 17:40	Meio ambiente - Árvore ou Vegetação	2
18693328	1	UHPT - 15186	31/01/2025 09:44	31/01/2025 17:40	Meio ambiente - Árvore ou Vegetação	29
18691939	1	ULAD - 15181	31/01/2025 11:01	31/01/2025 14:38	Não classificada	1
18691348	1	SDEU - 17085	31/01/2025 11:02	31/01/2025 12:20	Meio ambiente - Descarga Atmosférica	1
18714719	1	BRDD - 17067	31/01/2025 11:00	31/01/2025 12:42	Meio ambiente - Vento	2
18714719	2	BRDD - 17067	31/01/2025 11:00	31/01/2025 12:42	Meio ambiente - Vento	40
18714719	3	BRDD - 17067	31/01/2025 11:00	31/01/2025 13:16	Meio ambiente - Vento	5
18714719	4	BRDD - 17067	31/01/2025 11:00	01/02/2025 14:25	Meio ambiente - Vento	3
18714719	5	BRDD - 17067	31/01/2025 11:00	01/02/2025 14:25	Meio ambiente - Vento	11
18692704	1	PIUD - 17054	31/01/2025 11:17	31/01/2025 14:40	Meio ambiente - Árvore ou Vegetação	6
18691631	1	MUZD - 17044	31/01/2025 11:04	31/01/2025 13:42	Meio ambiente - Descarga Atmosférica	65
18691630	1	NVSU - 17053	31/01/2025 11:03	31/01/2025 13:39	Meio ambiente - Descarga Atmosférica	1
18694735	1	SDEU - 17085	31/01/2025 11:03	01/02/2025 13:03	Meio ambiente - Descarga Atmosférica	1
18691453	1	GVSD - 17070	31/01/2025 11:03	31/01/2025 12:49	Meio ambiente - Descarga Atmosférica	2
18714720	1	PIUD - 17054	30/01/2025 17:11	31/01/2025 12:06	Meio ambiente - Árvore ou Vegetação	16
18714720	2	PIUD - 17054	30/01/2025 17:11	31/01/2025 16:31	Meio ambiente - Árvore ou Vegetação	2
18714720	3	PIUD - 17054	30/01/2025 17:11	31/01/2025 16:31	Meio ambiente - Árvore ou Vegetação	6
18714720	4	PIUD - 17054	30/01/2025 17:11	02/02/2025 13:00	Meio ambiente - Árvore ou Vegetação	3
18691183	1	CCHU - 15145	31/01/2025 05:41	31/01/2025 11:41	Não classificada	3
18691183	2	CCHU - 15145	31/01/2025 05:41	31/01/2025 11:41	Não classificada	12
18691184	1	CCHU - 15145	31/01/2025 07:17	31/01/2025 11:41	Não classificada	7
18691184	2	CCHU - 15145	31/01/2025 07:17	31/01/2025 11:41	Não classificada	64
18691580	1	MCDD - 15280	31/01/2025 11:06	31/01/2025 13:33	Meio ambiente - Árvore ou Vegetação	3
18692702	1	ULAN - 16340	31/01/2025 11:06	31/01/2025 17:28	Meio ambiente - Vento	58
18691542	1	BSOT - 15141	31/01/2025 11:06	31/01/2025 13:11	Meio ambiente - Descarga Atmosférica	1
18691940	1	OLV - 15255	31/01/2025 11:06	31/01/2025 14:42	Meio ambiente - Descarga Atmosférica	4
18692142	1	SGS - 16331	31/01/2025 11:17	31/01/2025 14:40	Não classificada	110
18696262	1	UNIT - 17083	31/01/2025 08:19	01/02/2025 16:45	Meio ambiente - Árvore ou Vegetação	2
18691856	1	JFAQ - 17081	31/01/2025 11:08	31/01/2025 14:27	Meio ambiente - Descarga Atmosférica	154
18714718	1	SDEU - 17085	31/01/2025 11:10	02/02/2025 12:54	Meio ambiente - Árvore ou Vegetação	1
18694160	1	LPTU - 17032	31/01/2025 11:11	01/02/2025 09:35	Meio ambiente - Descarga Atmosférica	4
18694160	2	LPTU - 17032	31/01/2025 11:11	01/02/2025 09:35	Meio ambiente - Descarga Atmosférica	1

18691349	1	VGAD - 17087	31/01/2025 10:02	31/01/2025 12:40	Meio ambiente - Descarga Atmosférica	314
18691350	1	VGAD - 17087	31/01/2025 11:43	31/01/2025 12:40	Meio ambiente - Descarga Atmosférica	2
18694374	1	SLUU - 16326	31/01/2025 11:13	01/02/2025 11:00	Não classificada	5
18695055	1	PMSU - 17092	31/01/2025 11:15	01/02/2025 14:37	Não classificada	4
18693450	1	SRS - 17060	31/01/2025 08:36	31/01/2025 12:47	Não classificada	76
18693450	2	SRS - 17060	31/01/2025 08:36	31/01/2025 15:05	Não classificada	28
18692419	1	VCS - 17093	31/01/2025 11:17	31/01/2025 16:13	Meio ambiente - Descarga Atmosférica	3
18692143	1	GVSU - 15332	31/01/2025 11:17	31/01/2025 15:27	Meio ambiente - Árvore ou Vegetação	1
18692038	1	MSO - 15269	31/01/2025 11:19	31/01/2025 15:07	Meio ambiente - Árvore ou Vegetação	1
18691415	1	PSOU - 15231	31/01/2025 11:19	31/01/2025 12:40	Meio ambiente - Vento	1
18695916	1	CRM - 17026	31/01/2025 11:20	01/02/2025 18:42	Meio ambiente - Descarga Atmosférica	2
18692039	1	UHJS - 17080	31/01/2025 11:23	31/01/2025 15:01	Meio ambiente - Vento	33
18693078	1	ADOD - 15095	31/01/2025 11:23	31/01/2025 19:43	Meio ambiente - Vento	1
18693351	1	MFED - 15276	31/01/2025 11:00	31/01/2025 17:00	Meio ambiente - Árvore ou Vegetação	270
18692366	1	SLAT - 15208	31/01/2025 11:25	31/01/2025 16:00	Meio ambiente - Vento	2
18693193	1	PSP - 15233	31/01/2025 11:25	31/01/2025 20:31	Meio ambiente - Vento	1
18694966	1	BCV - 17013	31/01/2025 11:25	01/02/2025 14:09	Não classificada	2
18691389	1	CSAU - 17020	31/01/2025 11:26	31/01/2025 12:30	Não classificada	32
18691860	1	URAT - 17075	31/01/2025 11:27	31/01/2025 14:15	Meio ambiente - Vento	250
18692587	1	LAVD - 17034	31/01/2025 11:28	31/01/2025 17:04	Meio ambiente - Vento	1
18692224	1	BRL - 15140	31/01/2025 11:27	31/01/2025 15:32	Meio ambiente - Vento	1
18692466	1	GHE - 17029	31/01/2025 11:27	31/01/2025 16:26	Meio ambiente - Descarga Atmosférica	5
18692040	1	PSAU - 16323	31/01/2025 11:27	31/01/2025 14:55	Meio ambiente - Vento	10
18692793	1	PTC - 15235	31/01/2025 11:31	31/01/2025 17:48	Meio ambiente - Descarga Atmosférica	2
18692420	1	BOED - 15137	31/01/2025 11:32	31/01/2025 16:17	Meio ambiente - Vento	31
18692420	2	ILIU - 16291	31/01/2025 11:32	31/01/2025 16:17	Meio ambiente - Vento	5
18692420	3	BOED - 15137	31/01/2025 11:32	31/01/2025 16:17	Meio ambiente - Vento	1
18692420	3	ILIU - 16291	31/01/2025 11:32	31/01/2025 16:17	Meio ambiente - Vento	1
18691571	1	IJAU - 17061	31/01/2025 07:18	31/01/2025 13:25	Meio ambiente - Vento	49
18691412	1	PTC - 15235	31/01/2025 09:59	31/01/2025 12:44	Não classificada	16
18691251	2	CISL - 16282	31/01/2025 05:44	31/01/2025 11:58	Meio ambiente - Descarga Atmosférica	6
18691544	1	GHE - 17029	31/01/2025 11:38	31/01/2025 13:13	Meio ambiente - Descarga Atmosférica	1
18747282	1	SFIQ - 17065	31/01/2025 11:39	31/01/2025 13:13	Meio ambiente - Árvore ou Vegetação	53
18692287	1	SLAU - 17071	31/01/2025 11:39	31/01/2025 15:47	Meio ambiente - Descarga Atmosférica	1
18693933	1	MAL - 15281	31/01/2025 11:39	01/02/2025 08:08	Meio ambiente - Vento	51
18691581	1	PSAU - 16323	31/01/2025 11:42	31/01/2025 13:29	Meio ambiente - Descarga Atmosférica	6
18694134	1	FXA - 16288	31/01/2025 11:43	01/02/2025 09:19	Meio ambiente - Descarga Atmosférica	1
18691945	1	JNUQ - 17038	31/01/2025 11:45	31/01/2025 14:39	Meio ambiente - Árvore ou Vegetação	3
18698244	1	UNIT - 17083	31/01/2025 00:33	01/02/2025 14:09	Meio ambiente - Árvore ou Vegetação	19
18698244	2	UNIT - 17083	31/01/2025 00:33	02/02/2025 12:46	Meio ambiente - Árvore ou Vegetação	5
18698244	3	UNIT - 17083	31/01/2025 00:33	02/02/2025 12:46	Meio ambiente - Árvore ou Vegetação	1
18692705	1	LAVD - 17034	31/01/2025 11:46	31/01/2025 17:23	Não classificada	8
18692041	1	SRS - 17060	31/01/2025 11:48	31/01/2025 14:58	Não classificada	33
18693050	1	DVLD - 17023	31/01/2025 11:48	31/01/2025 19:28	Meio ambiente - Vento	39
18692468	1	CITU - 17022	31/01/2025 11:49	31/01/2025 16:32	Meio ambiente - Descarga Atmosférica	43
18692468	2	CITU - 17022	31/01/2025 11:49	31/01/2025 16:32	Meio ambiente - Descarga Atmosférica	6
18691691	1	PMSU - 17092	31/01/2025 11:50	31/01/2025 13:55	Meio ambiente - Descarga Atmosférica	52
18693178	1	ITDD - 16294	31/01/2025 11:49	31/01/2025 19:23	Meio ambiente - Árvore ou Vegetação	2
18691918	1	MCLQ - 17040	31/01/2025 07:18	31/01/2025 14:40	Meio ambiente - Descarga Atmosférica	3
18691918	2	MCLQ - 17040	31/01/2025 07:18	31/01/2025 14:40	Meio ambiente - Descarga Atmosférica	6
18692045	1	SGTU - 17062	31/01/2025 09:05	31/01/2025 15:07	Não classificada	4
18692893	1	AGF - 15098	31/01/2025 11:51	31/01/2025 18:31	Meio ambiente - Árvore ou Vegetação	81
18693292	1	BOED - 15137	31/01/2025 11:52	31/01/2025 21:04	Meio ambiente - Descarga Atmosférica	11
18692228	1	GPED - 15335	31/01/2025 06:54	31/01/2025 16:01	Meio ambiente - Descarga Atmosférica	16
18692229	1	GPED - 15335	31/01/2025 12:22	31/01/2025 16:01	Meio ambiente - Descarga Atmosférica	444
18691510	1	LAVD - 17034	31/01/2025 11:54	31/01/2025 13:05	Meio ambiente - Vento	48
18692969	1	CINC - 16281	31/01/2025 10:28	31/01/2025 15:41	Meio ambiente - Vento	360
18692043	1	GHE - 17029	31/01/2025 11:56	31/01/2025 15:01	Meio ambiente - Árvore ou Vegetação	13
18693934	1	CAQU - 15142	31/01/2025 11:55	01/02/2025 07:57	Meio ambiente - Descarga Atmosférica	2

18692293	1	BHAD - 16267	31/01/2025 11:56	31/01/2025 15:52	Meio ambiente - Vento	16
18692293	1	RBST - 15225	31/01/2025 11:56	31/01/2025 15:52	Meio ambiente - Vento	1
18692589	1	BBI - 17033	30/01/2025 16:26	31/01/2025 17:19	Meio ambiente - Árvore ou Vegetação	16
18692367	1	JFAU - 17086	31/01/2025 11:57	31/01/2025 15:57	Meio ambiente - Descarga Atmosférica	1172
18691935	1	SLUD - 16327	31/01/2025 10:27	31/01/2025 14:40	Não classificada	67
18693260	1	IANU - 15651	31/01/2025 12:33	31/01/2025 17:17	Meio ambiente - Vento	1
18693261	1	IANU - 15651	31/01/2025 15:00	31/01/2025 18:04	Meio ambiente - Vento	59
18692227	1	ESR - 16287	31/01/2025 12:03	31/01/2025 15:37	Meio ambiente - Árvore ou Vegetação	3
18692469	1	CSAU - 17020	31/01/2025 12:02	31/01/2025 16:25	Meio ambiente - Vento	43
18692526	1	IGRU - 17030	31/01/2025 12:02	31/01/2025 16:38	Meio ambiente - Árvore ou Vegetação	85
18730367	1	IANU - 15651	31/01/2025 12:04	31/01/2025 15:00	Meio ambiente - Vento	1
18692149	1	IRO - 15312	31/01/2025 12:04	31/01/2025 15:23	Meio ambiente - Árvore ou Vegetação	1
18694929	1	CMD - 15158	30/01/2025 20:08	01/02/2025 14:20	Meio ambiente - Vento	4
18691401	1	SLAT - 15208	30/01/2025 16:00	31/01/2025 12:41	Meio ambiente - Vento	1
18730846	1	PTID - 17052	31/01/2025 12:05	31/01/2025 14:34	Meio ambiente - Vento	290
18692051	1	SGS - 16331	29/01/2025 15:33	31/01/2025 15:15	Não classificada	1
18692052	1	SGS - 16331	31/01/2025 12:44	31/01/2025 15:21	Não classificada	170
18692052	2	SGS - 16331	31/01/2025 12:44	31/01/2025 15:21	Não classificada	1
18692052	3	SGS - 16331	31/01/2025 12:44	31/01/2025 15:21	Não classificada	360
18692053	1	SGS - 16331	31/01/2025 13:04	31/01/2025 15:15	Não classificada	31
18692990	1	CSAU - 17020	31/01/2025 12:07	31/01/2025 19:13	Meio ambiente - Descarga Atmosférica	1
18692047	1	NPO - 15258	31/01/2025 12:07	31/01/2025 14:56	Não classificada	32
18691429	1	LUZU - 15284	30/01/2025 17:20	31/01/2025 12:45	Não classificada	3
18692856	1	ADOD - 15095	31/01/2025 12:08	31/01/2025 18:25	Meio ambiente - Vento	22
18692230	1	MNVD - 15272	31/01/2025 12:08	31/01/2025 15:39	Não classificada	5
18691545	1	PTC - 15235	31/01/2025 12:09	31/01/2025 13:18	Meio ambiente - Árvore ou Vegetação	1
18728734	1	MUT - 15266	30/01/2025 10:17	05/02/2025 19:00	Meio ambiente - Vento	1
18728736	1	MUT - 15266	31/01/2025 15:53	31/01/2025 20:37	Meio ambiente - Vento	1
18728736	2	MUT - 15266	31/01/2025 15:53	31/01/2025 20:37	Meio ambiente - Vento	1
18728737	2	MUT - 15266	31/01/2025 19:00	31/01/2025 21:31	Meio ambiente - Vento	1663
18728737	3	MUT - 15266	31/01/2025 19:00	31/01/2025 21:31	Meio ambiente - Vento	34
18728737	4	MUT - 15266	31/01/2025 19:00	31/01/2025 21:31	Meio ambiente - Vento	33
18728737	5	IGRU - 17030	31/01/2025 19:00	31/01/2025 21:31	Meio ambiente - Vento	1
18728737	6	MUT - 15266	31/01/2025 19:00	31/01/2025 21:45	Meio ambiente - Vento	468
18728737	7	MUT - 15266	31/01/2025 19:00	31/01/2025 21:45	Meio ambiente - Vento	5
18714729	1	DDI - 17027	31/01/2025 06:58	02/02/2025 14:30	Meio ambiente - Vento	12
18692294	1	ORPU - 17045	31/01/2025 12:10	31/01/2025 15:44	Meio ambiente - Descarga Atmosférica	1
18692150	1	MOO - 17039	31/01/2025 12:11	31/01/2025 15:20	Não classificada	5
18692470	1	SGTU - 17062	31/01/2025 12:12	31/01/2025 16:27	Meio ambiente - Descarga Atmosférica	2
18691546	1	LPTU - 17032	31/01/2025 12:21	31/01/2025 13:40	Meio ambiente - Árvore ou Vegetação	263
18691869	1	SDED - 15215	31/01/2025 12:13	31/01/2025 14:20	Meio ambiente - Descarga Atmosférica	3
18695678	1	COJ - 15305	31/01/2025 12:13	01/02/2025 17:29	Meio ambiente - Descarga Atmosférica	2
18720789	1	ITDD - 16294	31/01/2025 12:21	31/01/2025 14:48	Meio ambiente - Vento	868
18720789	2	ITDD - 16294	31/01/2025 12:21	31/01/2025 14:48	Meio ambiente - Vento	1245
18720789	3	ITDD - 16294	31/01/2025 12:21	31/01/2025 14:48	Meio ambiente - Vento	2
18720789	4	ITDD - 16294	31/01/2025 12:21	31/01/2025 14:48	Meio ambiente - Vento	48
18720789	5	ITDD - 16294	31/01/2025 12:21	31/01/2025 14:48	Meio ambiente - Vento	19
18720789	6	ITDD - 16294	31/01/2025 12:21	31/01/2025 15:00	Meio ambiente - Vento	11
18720789	7	ITDD - 16294	31/01/2025 12:21	31/01/2025 15:28	Meio ambiente - Vento	198
18692049	1	MCLD - 15278	31/01/2025 12:17	31/01/2025 15:06	Meio ambiente - Vento	1
18693377	1	PRRU - 15241	31/01/2025 14:34	31/01/2025 16:30	Meio ambiente - Vento	50
18693021	1	SRS - 17060	31/01/2025 12:26	31/01/2025 19:15	Meio ambiente - Árvore ou Vegetação	16
18692514	1	FCS - 15340	30/01/2025 14:16	31/01/2025 16:34	Meio ambiente - Descarga Atmosférica	1
18692518	1	FCS - 15340	30/01/2025 19:28	31/01/2025 16:43	Meio ambiente - Descarga Atmosférica	1
18694192	1	FCS - 15340	31/01/2025 12:22	01/02/2025 09:46	Meio ambiente - Descarga Atmosférica	1
18693861	1	JBT - 16295	31/01/2025 12:21	01/02/2025 07:22	Meio ambiente - Descarga Atmosférica	13
18692591	1	BCSQ - 17010	31/01/2025 12:22	31/01/2025 16:51	Meio ambiente - Vento	14
18693104	1	LGT - 16304	30/01/2025 15:02	31/01/2025 19:57	Meio ambiente - Vento	17
18693016	1	LGT - 16304	30/01/2025 16:52	31/01/2025 19:17	Meio ambiente - Vento	24

18692527	1	PDS - 17051	31/01/2025 12:23	31/01/2025 16:37	Não classificada	1
18691871	1	CLHU - 17095	31/01/2025 12:24	31/01/2025 14:24	Meio ambiente - Descarga Atmosférica	55
18692471	1	IOM - 15315	31/01/2025 12:25	31/01/2025 16:33	Não classificada	10
18695679	1	IGRU - 17030	31/01/2025 12:25	01/02/2025 17:35	Meio ambiente - Descarga Atmosférica	8
18701989	1	SFIQ - 17065	31/01/2025 12:26	05/02/2025 08:08	Meio ambiente - Descarga Atmosférica	1
18692663	1	BCAD - 15109	31/01/2025 12:27	31/01/2025 17:21	Meio ambiente - Descarga Atmosférica	6
18742831	1	LPTU - 17032	31/01/2025 12:28	31/01/2025 19:28	Não classificada	112
18693262	1	GHE - 17029	31/01/2025 12:28	31/01/2025 20:48	Não classificada	3
18692472	1	BOED - 15137	31/01/2025 12:30	31/01/2025 16:21	Meio ambiente - Vento	107
18692295	1	CITU - 17022	31/01/2025 12:32	31/01/2025 15:50	Meio ambiente - Descarga Atmosférica	1
18692473	1	SLAT - 15208	31/01/2025 12:31	31/01/2025 16:26	Meio ambiente - Vento	21
18692369	1	MOO - 17039	31/01/2025 12:33	31/01/2025 16:06	Meio ambiente - Descarga Atmosférica	1
18691752	1	CRF - 15355	31/01/2025 12:33	31/01/2025 14:03	Meio ambiente - Descarga Atmosférica	1
18691872	1	SLUQ - 16328	31/01/2025 12:35	31/01/2025 14:27	Meio ambiente - Árvore ou Vegetação	32
18722625	1	CRDT - 15356	31/01/2025 12:34	31/01/2025 16:06	Não classificada	416
18700780	1	AETD - 17009	31/01/2025 09:47	31/01/2025 13:27	Não classificada	3
18700780	2	AETD - 17009	31/01/2025 09:47	31/01/2025 13:27	Não classificada	60
18692594	1	PTID - 17052	31/01/2025 12:37	31/01/2025 16:55	Meio ambiente - Descarga Atmosférica	1
18694652	1	CPO - 17018	31/01/2025 12:39	01/02/2025 12:30	Meio ambiente - Descarga Atmosférica	1
18691637	1	MFED - 15276	31/01/2025 12:39	31/01/2025 13:43	Meio ambiente - Vento	3
18691876	1	NVN - 15257	31/01/2025 12:39	31/01/2025 14:23	Meio ambiente - Vento	1
18691692	1	PRSD - 16316	31/01/2025 11:57	31/01/2025 13:53	Meio ambiente - Descarga Atmosférica	384
18694816	1	BRDD - 17067	31/01/2025 12:41	01/02/2025 13:33	Meio ambiente - Descarga Atmosférica	1
18692153	1	CTR - 15351	31/01/2025 12:41	31/01/2025 15:17	Não classificada	4
18693293	1	PSAU - 16323	31/01/2025 12:42	31/01/2025 20:57	Meio ambiente - Árvore ou Vegetação	9
18693194	1	YAN - 15165	31/01/2025 12:43	31/01/2025 20:26	Não classificada	10
18693529	1	SRS - 17060	31/01/2025 11:35	31/01/2025 15:46	Meio ambiente - Árvore ou Vegetação	47
18691591	1	BHSV - 15656	31/01/2025 12:44	31/01/2025 13:27	Meio ambiente - Vento	32
18692233	1	BCAD - 15109	31/01/2025 12:44	31/01/2025 15:32	Meio ambiente - Descarga Atmosférica	11
18742197	1	BRDD - 17067	31/01/2025 06:59	31/01/2025 17:36	Não classificada	10
18742197	2	BRDD - 17067	31/01/2025 06:59	31/01/2025 17:36	Não classificada	32
18692474	1	JPIU - 15298	31/01/2025 12:47	31/01/2025 16:29	Meio ambiente - Descarga Atmosférica	1
18692234	1	MCDD - 15280	31/01/2025 12:47	31/01/2025 15:33	Meio ambiente - Vento	2
18692895	1	YAN - 15165	31/01/2025 12:57	31/01/2025 15:18	Não classificada	1
18692895	2	YAN - 15165	31/01/2025 12:57	31/01/2025 15:18	Não classificada	401
18692895	3	YAN - 15165	31/01/2025 12:57	31/01/2025 15:18	Não classificada	1
18692895	4	YAN - 15165	31/01/2025 12:57	31/01/2025 17:53	Não classificada	52
18692895	5	YAN - 15165	31/01/2025 12:57	31/01/2025 18:50	Não classificada	13
18692895	6	YAN - 15165	31/01/2025 12:57	31/01/2025 18:50	Não classificada	398
18692372	1	CISL - 16282	31/01/2025 13:00	31/01/2025 16:10	Meio ambiente - Descarga Atmosférica	3
18692373	1	CISL - 16282	31/01/2025 14:00	31/01/2025 16:10	Meio ambiente - Descarga Atmosférica	3
18692993	1	SQNU - 17078	31/01/2025 12:48	31/01/2025 19:07	Meio ambiente - Descarga Atmosférica	1
18693022	1	PTID - 17052	31/01/2025 07:08	31/01/2025 15:50	Meio ambiente - Descarga Atmosférica	23
18692595	1	CETU - 15149	31/01/2025 12:51	31/01/2025 16:55	Meio ambiente - Vento	6
18692994	1	RES - 15222	31/01/2025 12:52	31/01/2025 19:13	Meio ambiente - Descarga Atmosférica	1
18693787	1	PEB - 15249	31/01/2025 14:40	31/01/2025 16:41	Meio ambiente - Árvore ou Vegetação	46
18692155	1	CMID - 17019	31/01/2025 12:54	31/01/2025 15:21	Não classificada	1
18692296	1	PYN - 15228	31/01/2025 12:53	31/01/2025 15:49	Meio ambiente - Descarga Atmosférica	1
18694550	1	CITU - 17022	31/01/2025 06:47	01/02/2025 11:51	Meio ambiente - Descarga Atmosférica	1
18692476	1	IJAU - 17061	31/01/2025 13:00	31/01/2025 16:25	Meio ambiente - Árvore ou Vegetação	8
18691698	1	DSV - 16286	31/01/2025 13:00	31/01/2025 13:57	Meio ambiente - Descarga Atmosférica	1
18692597	1	CRL - 15354	31/01/2025 13:02	31/01/2025 17:07	Não classificada	22
18691881	1	SRS - 17060	31/01/2025 13:07	31/01/2025 14:29	Meio ambiente - Vento	2
18714734	1	MCLQ - 17040	31/01/2025 10:14	31/01/2025 16:12	Meio ambiente - Descarga Atmosférica	45
18692478	1	TCSO - 16336	31/01/2025 13:03	31/01/2025 16:24	Meio ambiente - Descarga Atmosférica	1
18692794	1	JFAQ - 17081	31/01/2025 13:03	31/01/2025 18:03	Meio ambiente - Descarga Atmosférica	9
18691674	1	MCLQ - 17040	31/01/2025 09:01	31/01/2025 13:58	Não classificada	12
18692238	1	LBD - 16305	31/01/2025 13:05	31/01/2025 15:33	Meio ambiente - Descarga Atmosférica	18
18694136	1	JBT - 16295	31/01/2025 13:04	01/02/2025 09:20	Meio ambiente - Descarga Atmosférica	1

18692795	1	NVC - 15655	31/01/2025 13:05	31/01/2025 18:10	Não classificada	6
18692971	1	PTHD - 15234	31/01/2025 13:06	31/01/2025 18:57	Não classificada	3
18693134	1	NOG - 15650	31/01/2025 13:06	31/01/2025 20:05	Meio ambiente - Vento	62
18692857	1	TSPU - 15193	31/01/2025 13:07	31/01/2025 18:19	Meio ambiente - Vento	8
18692061	1	BHBN - 17048	31/01/2025 13:07	31/01/2025 15:06	Meio ambiente - Descarga Atmosférica	35
18692063	1	CNLU - 15164	31/01/2025 13:08	31/01/2025 15:08	Não classificada	107
18693379	1	JPIU - 15298	31/01/2025 13:21	31/01/2025 15:30	Meio ambiente - Vento	84
18692239	1	MRND - 15270	31/01/2025 13:09	31/01/2025 15:36	Meio ambiente - Descarga Atmosférica	1
18692064	1	RBST - 15225	31/01/2025 13:10	31/01/2025 15:15	Meio ambiente - Árvore ou Vegetação	36
18692996	1	CMN - 16278	31/01/2025 13:12	31/01/2025 19:04	Não classificada	4
18691755	1	SDEU - 17085	31/01/2025 13:13	31/01/2025 14:09	Meio ambiente - Descarga Atmosférica	10
18692664	1	IBYD - 15327	31/01/2025 13:13	31/01/2025 17:21	Não classificada	4
18720979	1	CUVD - 15349	31/01/2025 13:12	01/02/2025 00:19	Meio ambiente - Descarga Atmosférica	9
18720979	2	CUVD - 15349	31/01/2025 13:12	01/02/2025 00:19	Meio ambiente - Descarga Atmosférica	4
18691699	1	IBYD - 15327	30/01/2025 20:13	31/01/2025 14:24	Meio ambiente - Vento	3
18691668	1	NVSU - 17053	31/01/2025 07:10	31/01/2025 13:57	Meio ambiente - Vento	8
18692600	1	SFIQ - 17065	31/01/2025 13:14	31/01/2025 17:02	Não classificada	88
18692479	1	PIUD - 17054	31/01/2025 13:14	31/01/2025 16:27	Meio ambiente - Árvore ou Vegetação	7
18691661	1	MUT - 15266	30/01/2025 19:50	31/01/2025 13:47	Meio ambiente - Descarga Atmosférica	23
18692796	1	IUAU - 17031	31/01/2025 13:15	31/01/2025 17:57	Não classificada	3
18694487	1	UHPI - 17084	31/01/2025 13:16	01/02/2025 11:35	Meio ambiente - Descarga Atmosférica	10
18694487	2	UHPI - 17084	31/01/2025 13:16	01/02/2025 11:35	Meio ambiente - Descarga Atmosférica	21
18692744	1	LNT - 17035	31/01/2025 13:17	31/01/2025 17:34	Meio ambiente - Vento	9
18694930	1	CUVD - 15349	31/01/2025 13:17	01/02/2025 14:05	Não classificada	3
18692531	1	LBD - 16305	31/01/2025 13:19	31/01/2025 16:37	Meio ambiente - Descarga Atmosférica	6
18692665	1	JFAQ - 17081	31/01/2025 13:19	31/01/2025 17:16	Meio ambiente - Descarga Atmosférica	2
18694413	1	UHMS - 17082	31/01/2025 13:18	01/02/2025 11:08	Meio ambiente - Descarga Atmosférica	1
18692065	1	ITMU - 15310	31/01/2025 13:19	31/01/2025 14:51	Meio ambiente - Descarga Atmosférica	4
18695056	1	MUT - 15266	31/01/2025 13:19	01/02/2025 15:09	Meio ambiente - Vento	2
18695328	1	MTZ - 15267	31/01/2025 13:29	01/02/2025 16:00	Meio ambiente - Árvore ou Vegetação	4
18691592	1	IAD - 15331	31/01/2025 13:45	31/01/2025 14:02	Meio ambiente - Árvore ou Vegetação	1
18692601	1	ILIU - 16291	31/01/2025 13:21	31/01/2025 17:00	Meio ambiente - Vento	56
18692708	1	IGRU - 17030	31/01/2025 13:21	31/01/2025 17:25	Não classificada	56
18692532	1	JPIU - 15298	31/01/2025 13:20	31/01/2025 16:35	Não classificada	6
18692241	1	IGRU - 17030	31/01/2025 13:22	31/01/2025 15:38	Meio ambiente - Descarga Atmosférica	6
18692897	1	LPTU - 17032	31/01/2025 13:25	31/01/2025 18:34	Não classificada	154
18720942	1	ITDD - 16294	31/01/2025 13:25	31/01/2025 14:38	Meio ambiente - Vento	115
18694902	1	PRRU - 15241	30/01/2025 20:56	01/02/2025 13:45	Meio ambiente - Descarga Atmosférica	1
18692376	1	SDEU - 17085	31/01/2025 13:27	31/01/2025 16:04	Meio ambiente - Descarga Atmosférica	1
18695327	1	BBI - 17033	31/01/2025 13:26	01/02/2025 15:48	Meio ambiente - Descarga Atmosférica	3
18694414	1	MIB - 15274	31/01/2025 13:28	01/02/2025 11:04	Não classificada	5
18700615	1	BDPD - 15114	31/01/2025 13:28	31/01/2025 17:13	Não classificada	241
18692068	1	IBYD - 15327	31/01/2025 13:28	31/01/2025 15:01	Não classificada	10
18722957	1	SDEU - 17085	31/01/2025 13:29	02/02/2025 07:43	Meio ambiente - Descarga Atmosférica	1
18693500	1	ESR - 16287	31/01/2025 13:29	31/01/2025 22:15	Não classificada	1
18704965	1	UHST - 16261	31/01/2025 13:29	05/02/2025 16:42	Meio ambiente - Descarga Atmosférica	1
18693594	1	PNV - 17094	31/01/2025 14:00	31/01/2025 16:00	Meio ambiente - Descarga Atmosférica	54
18694137	1	COJ - 15305	31/01/2025 13:32	01/02/2025 09:19	Meio ambiente - Descarga Atmosférica	1
18714737	1	UHMS - 17082	31/01/2025 13:32	02/02/2025 20:11	Meio ambiente - Descarga Atmosférica	1
18692534	1	CRL - 15354	31/01/2025 10:53	31/01/2025 17:09	Meio ambiente - Vento	1
18692535	1	CRL - 15354	31/01/2025 14:02	31/01/2025 17:09	Meio ambiente - Vento	24
18692302	1	SDEU - 17085	31/01/2025 13:33	31/01/2025 15:46	Meio ambiente - Descarga Atmosférica	8
18692525	1	CITU - 17022	31/01/2025 10:10	31/01/2025 16:42	Meio ambiente - Árvore ou Vegetação	22
18692157	1	LPTU - 17032	31/01/2025 13:34	31/01/2025 15:29	Meio ambiente - Descarga Atmosférica	68
18692072	1	PIUD - 17054	31/01/2025 13:36	31/01/2025 15:13	Meio ambiente - Vento	1
18692158	1	PMSU - 17092	31/01/2025 13:37	31/01/2025 15:25	Meio ambiente - Árvore ou Vegetação	1
18691756	1	ARID - 15104	31/01/2025 13:50	31/01/2025 14:30	Meio ambiente - Árvore ou Vegetação	1
18692709	1	TSPU - 15193	31/01/2025 13:41	31/01/2025 17:28	Meio ambiente - Vento	2
18692378	1	LAVD - 17034	31/01/2025 05:34	31/01/2025 16:27	Meio ambiente - Árvore ou Vegetação	11

18691961	1	CMID - 17019	31/01/2025 13:42	31/01/2025 14:44	Meio ambiente - Descarga Atmosférica	1
18712436	1	BCV - 17013	31/01/2025 13:43	02/02/2025 12:23	Meio ambiente - Descarga Atmosférica	9
18693024	1	SLAU - 17071	31/01/2025 13:43	31/01/2025 19:22	Meio ambiente - Árvore ou Vegetação	2
18692710	1	AUIU - 15647	31/01/2025 13:44	31/01/2025 17:28	Não classificada	1
18692073	1	BHSV - 15656	31/01/2025 13:51	31/01/2025 14:50	Meio ambiente - Descarga Atmosférica	51
18692899	1	CLHU - 17095	31/01/2025 13:44	31/01/2025 18:30	Meio ambiente - Árvore ou Vegetação	14
18692859	1	SEG - 17068	31/01/2025 13:45	31/01/2025 15:37	Meio ambiente - Árvore ou Vegetação	2
18692425	1	ITMU - 15310	31/01/2025 13:45	31/01/2025 16:12	Não classificada	1
18694621	1	RES - 15222	31/01/2025 07:44	01/02/2025 12:25	Não classificada	28
18697335	1	PRSD - 16316	31/01/2025 10:32	31/01/2025 13:54	Meio ambiente - Árvore ou Vegetação	965
18697335	2	PRSD - 16316	31/01/2025 10:32	31/01/2025 15:46	Meio ambiente - Árvore ou Vegetação	1022
18697335	3	PRSD - 16316	31/01/2025 10:32	31/01/2025 16:09	Meio ambiente - Árvore ou Vegetação	185
18697335	4	PRSD - 16316	31/01/2025 10:32	31/01/2025 18:05	Meio ambiente - Árvore ou Vegetação	30
18697337	1	PRSD - 16316	31/01/2025 14:33	31/01/2025 15:51	Meio ambiente - Árvore ou Vegetação	1
18697337	2	PRSD - 16316	31/01/2025 14:33	31/01/2025 15:51	Meio ambiente - Árvore ou Vegetação	222
18697339	1	PRSD - 16316	31/01/2025 18:24	31/01/2025 18:27	Meio ambiente - Árvore ou Vegetação	185
18692997	1	BHJT - 15126	31/01/2025 14:56	31/01/2025 19:23	Meio ambiente - Vento	546
18693788	1	BMO - 15135	31/01/2025 13:48	01/02/2025 01:42	Meio ambiente - Vento	1
18692804	1	SGS - 16331	31/01/2025 13:47	31/01/2025 17:58	Meio ambiente - Vento	70
18692136	1	BCSQ - 17010	31/01/2025 09:11	31/01/2025 15:26	Meio ambiente - Vento	2
18694106	1	LPTU - 17032	31/01/2025 13:51	01/02/2025 09:16	Meio ambiente - Árvore ou Vegetação	7
18692604	1	BMN - 15134	31/01/2025 13:52	31/01/2025 17:03	Meio ambiente - Descarga Atmosférica	1
18714739	1	JNUQ - 17038	31/01/2025 13:54	02/02/2025 10:12	Não classificada	4
18692536	1	UHGF - 15191	31/01/2025 13:54	31/01/2025 16:35	Meio ambiente - Árvore ou Vegetação	32
18693137	1	ACSU - 15094	31/01/2025 13:53	31/01/2025 20:09	Meio ambiente - Vento	47
18701226	1	CEMC - 16284	31/01/2025 14:03	31/01/2025 16:19	Meio ambiente - Vento	2
18701226	1	RBSU - 16312	31/01/2025 14:03	31/01/2025 16:19	Meio ambiente - Vento	686
18701226	2	RBSU - 16312	31/01/2025 14:03	31/01/2025 16:22	Meio ambiente - Vento	10
18701226	3	RBSU - 16312	31/01/2025 14:03	31/01/2025 21:05	Meio ambiente - Vento	67
18701226	4	RBSU - 16312	31/01/2025 14:03	01/02/2025 00:45	Meio ambiente - Vento	59
18701227	3	RBSU - 16312	31/01/2025 14:05	31/01/2025 14:45	Meio ambiente - Vento	2327
18693673	1	SDEU - 17085	31/01/2025 13:56	31/01/2025 23:23	Meio ambiente - Descarga Atmosférica	1
18693673	2	SDEU - 17085	31/01/2025 13:56	31/01/2025 23:23	Meio ambiente - Descarga Atmosférica	9
18693052	1	CNLU - 15164	31/01/2025 13:56	31/01/2025 19:26	Meio ambiente - Descarga Atmosférica	3
18714740	1	BCV - 17013	31/01/2025 13:56	02/02/2025 08:30	Meio ambiente - Descarga Atmosférica	1
18693531	1	PMSD - 17049	31/01/2025 08:24	31/01/2025 15:37	Meio ambiente - Descarga Atmosférica	8
18692805	1	UNIT - 17083	31/01/2025 13:58	31/01/2025 17:53	Meio ambiente - Descarga Atmosférica	1
18692537	1	BSOT - 15141	31/01/2025 13:59	31/01/2025 16:38	Não classificada	86
18692537	2	BSOT - 15141	31/01/2025 13:59	31/01/2025 16:38	Não classificada	43
18692160	1	LAVD - 17034	31/01/2025 14:00	31/01/2025 15:21	Meio ambiente - Vento	233
18709977	1	BCAD - 15109	31/01/2025 14:00	31/01/2025 17:54	Meio ambiente - Descarga Atmosférica	2
18694906	1	JPIU - 15298	30/01/2025 04:02	01/02/2025 14:13	Meio ambiente - Vento	8
18692748	1	GHE - 17029	31/01/2025 14:01	31/01/2025 17:45	Não classificada	5
18693263	1	CRM - 17026	31/01/2025 14:01	31/01/2025 20:54	Meio ambiente - Vento	11
18692483	1	SFIQ - 17065	31/01/2025 14:01	31/01/2025 16:27	Meio ambiente - Descarga Atmosférica	1
18696246	1	URAU - 17079	31/01/2025 14:01	01/02/2025 20:58	Não classificada	1
18695112	1	MAGT - 17037	31/01/2025 14:03	01/02/2025 14:52	Meio ambiente - Árvore ou Vegetação	1
18693735	1	CAX - 15143	31/01/2025 07:49	31/01/2025 22:53	Meio ambiente - Descarga Atmosférica	1
18693737	1	CAX - 15143	31/01/2025 10:34	31/01/2025 23:19	Meio ambiente - Descarga Atmosférica	1
18693738	1	CAX - 15143	31/01/2025 11:59	01/02/2025 00:33	Meio ambiente - Descarga Atmosférica	1
18695847	1	BCAD - 15109	31/01/2025 14:05	01/02/2025 18:17	Meio ambiente - Descarga Atmosférica	2
18698391	1	MUT - 15266	31/01/2025 14:56	31/01/2025 17:02	Meio ambiente - Vento	33
18698391	2	MUT - 15266	31/01/2025 14:56	01/02/2025 15:00	Meio ambiente - Vento	3
18691938	1	VCS - 17093	31/01/2025 10:55	31/01/2025 14:38	Meio ambiente - Árvore ou Vegetação	35
18696627	1	RCA - 15223	31/01/2025 14:15	31/01/2025 14:20	Não classificada	164
18696627	2	RCA - 15223	31/01/2025 14:15	31/01/2025 14:20	Não classificada	2395
18693113	1	LPTU - 17032	31/01/2025 14:17	31/01/2025 17:23	Meio ambiente - Descarga Atmosférica	1380
18692711	1	ESR - 16287	31/01/2025 14:07	31/01/2025 17:25	Meio ambiente - Descarga Atmosférica	1
18692048	2	MCDD - 15280	31/01/2025 12:16	31/01/2025 15:04	Meio ambiente - Vento	17

18693228	1	GHE - 17029	31/01/2025 14:09	31/01/2025 20:33	Não classificada	3
18693080	1	PDS - 17051	31/01/2025 14:10	31/01/2025 19:38	Não classificada	3
18692484	1	BETT - 16265	31/01/2025 14:10	31/01/2025 16:33	Meio ambiente - Vento	2
18692607	1	SDEU - 17085	31/01/2025 14:09	31/01/2025 17:06	Meio ambiente - Descarga Atmosférica	21
18693295	1	NERU - 17041	31/01/2025 14:10	31/01/2025 18:23	Meio ambiente - Descarga Atmosférica	5
18692606	1	VZPU - 15169	31/01/2025 14:09	31/01/2025 16:51	Meio ambiente - Vento	36
18703066	1	UHTM - 15182	31/01/2025 14:04	31/01/2025 15:25	Meio ambiente - Vento	40
18703066	2	PMSD - 17049	31/01/2025 14:04	31/01/2025 15:25	Meio ambiente - Vento	1
18703066	2	UHTM - 15182	31/01/2025 14:04	31/01/2025 15:25	Meio ambiente - Vento	122
18703066	3	UHTM - 15182	31/01/2025 14:04	31/01/2025 15:25	Meio ambiente - Vento	269
18703066	4	UHTM - 15182	31/01/2025 14:04	31/01/2025 15:25	Meio ambiente - Vento	1435
18703066	5	UHTM - 15182	31/01/2025 14:04	01/02/2025 00:22	Meio ambiente - Vento	1
18703066	6	UHTM - 15182	31/01/2025 14:04	01/02/2025 00:22	Meio ambiente - Vento	29
18703066	7	UHTM - 15182	31/01/2025 14:04	01/02/2025 00:22	Meio ambiente - Vento	95
18703066	8	UHTM - 15182	31/01/2025 14:04	01/02/2025 11:27	Meio ambiente - Vento	227
18703066	9	UHTM - 15182	31/01/2025 14:04	01/02/2025 11:27	Meio ambiente - Vento	53
18703066	10	UHTM - 15182	31/01/2025 14:04	01/02/2025 11:27	Meio ambiente - Vento	643
18703066	12	UHTM - 15182	31/01/2025 14:04	02/02/2025 20:23	Meio ambiente - Vento	8
18703066	13	UHTM - 15182	31/01/2025 14:04	02/02/2025 20:23	Meio ambiente - Vento	13
18703066	14	UHTM - 15182	31/01/2025 14:04	02/02/2025 21:20	Meio ambiente - Vento	1
18714742	2	SLN - 15206	31/01/2025 14:18	31/01/2025 14:33	Meio ambiente - Descarga Atmosférica	524
18695057	1	JPIU - 15298	31/01/2025 14:11	01/02/2025 14:41	Não classificada	11
18692902	1	AFNU - 17015	31/01/2025 11:29	31/01/2025 18:19	Meio ambiente - Árvore ou Vegetação	37
18692902	2	AFNU - 17015	31/01/2025 11:29	31/01/2025 18:19	Meio ambiente - Árvore ou Vegetação	1
18692751	1	JFAQ - 17081	31/01/2025 14:23	31/01/2025 17:41	Meio ambiente - Vento	161
18693195	1	LUZU - 15284	31/01/2025 14:15	31/01/2025 20:26	Não classificada	9
18693195	2	LUZU - 15284	31/01/2025 14:15	31/01/2025 20:26	Não classificada	6
18693195	3	LUZU - 15284	31/01/2025 14:15	31/01/2025 20:26	Não classificada	16
18694375	1	CPO - 17018	31/01/2025 14:15	01/02/2025 11:02	Meio ambiente - Árvore ou Vegetação	5
18692380	1	JFAD - 16300	31/01/2025 14:14	31/01/2025 16:05	Meio ambiente - Árvore ou Vegetação	35
18714743	1	BMO - 15135	31/01/2025 14:23	01/02/2025 16:45	Meio ambiente - Vento	1
18692743	1	MCLD - 15278	31/01/2025 12:55	31/01/2025 17:44	Meio ambiente - Vento	34
18695330	1	SDED - 15215	31/01/2025 14:16	01/02/2025 15:42	Meio ambiente - Descarga Atmosférica	1
18692540	1	CRL - 15354	31/01/2025 14:16	31/01/2025 16:34	Meio ambiente - Vento	2
18692750	1	SFIQ - 17065	31/01/2025 14:16	31/01/2025 17:34	Meio ambiente - Descarga Atmosférica	1
18692310	1	BCAD - 15109	31/01/2025 14:24	31/01/2025 15:45	Meio ambiente - Descarga Atmosférica	1
18692249	1	ALSD - 17090	31/01/2025 14:16	31/01/2025 15:30	Meio ambiente - Descarga Atmosférica	4
18692249	2	ALSD - 17090	31/01/2025 14:16	31/01/2025 15:30	Meio ambiente - Descarga Atmosférica	1
18697344	1	PTUU - 15229	31/01/2025 14:25	31/01/2025 14:33	Não classificada	4028
18697344	2	PTUU - 15229	31/01/2025 14:25	31/01/2025 14:42	Não classificada	1443
18697344	3	PTUU - 15229	31/01/2025 14:25	31/01/2025 15:11	Não classificada	1613
18697344	4	PTUU - 15229	31/01/2025 14:25	31/01/2025 16:19	Não classificada	1605
18697344	5	PTUU - 15229	31/01/2025 14:25	31/01/2025 16:21	Não classificada	793
18697344	6	PTUU - 15229	31/01/2025 14:25	31/01/2025 17:47	Não classificada	245
18697344	7	PTUU - 15229	31/01/2025 14:25	01/02/2025 10:58	Não classificada	47
18694193	1	SND - 15203	31/01/2025 14:18	01/02/2025 09:53	Meio ambiente - Descarga Atmosférica	2
18695255	1	ESR - 16287	31/01/2025 14:17	01/02/2025 15:30	Meio ambiente - Descarga Atmosférica	8
18693647	1	MDI - 16307	31/01/2025 14:17	31/01/2025 22:51	Meio ambiente - Vento	1
18695205	1	JFAQ - 17081	31/01/2025 14:18	01/02/2025 15:15	Meio ambiente - Vento	1
18692381	1	NNE - 15262	31/01/2025 14:19	31/01/2025 16:07	Não classificada	25
18692541	1	RCA - 15223	31/01/2025 14:20	31/01/2025 16:45	Meio ambiente - Árvore ou Vegetação	2
18695113	1	JPIU - 15298	31/01/2025 14:21	01/02/2025 14:52	Meio ambiente - Árvore ou Vegetação	1
18692308	1	CAX - 15143	31/01/2025 14:22	31/01/2025 15:55	Meio ambiente - Descarga Atmosférica	1
18695256	1	JFAQ - 17081	31/01/2025 14:24	01/02/2025 15:25	Meio ambiente - Descarga Atmosférica	1
18696060	1	JBT - 16295	31/01/2025 14:24	01/02/2025 19:28	Meio ambiente - Descarga Atmosférica	2
18693770	1	CAQU - 15142	31/01/2025 14:25	01/02/2025 01:05	Meio ambiente - Árvore ou Vegetação	1
18692610	1	SRT - 16329	31/01/2025 14:36	31/01/2025 16:49	Meio ambiente - Descarga Atmosférica	1
18696621	1	SDEU - 17085	31/01/2025 14:27	03/02/2025 09:47	Meio ambiente - Descarga Atmosférica	1
18693115	1	URAU - 17079	31/01/2025 14:28	31/01/2025 19:50	Não classificada	2

18694684	1	UNIT - 17083	31/01/2025 14:29	01/02/2025 12:39	Meio ambiente - Descarga Atmosférica	1
18692712	1	CRM - 17026	31/01/2025 14:31	31/01/2025 17:22	Meio ambiente - Descarga Atmosférica	327
18692861	1	BCAD - 15109	31/01/2025 14:32	31/01/2025 18:22	Meio ambiente - Descarga Atmosférica	1
18694301	1	MCLQ - 17040	31/01/2025 14:33	01/02/2025 10:29	Meio ambiente - Descarga Atmosférica	8
18694301	2	MCLQ - 17040	31/01/2025 14:33	01/02/2025 10:29	Meio ambiente - Descarga Atmosférica	1
18692314	1	PLOT - 16319	31/01/2025 14:33	31/01/2025 15:49	Meio ambiente - Árvore ou Vegetação	8
18693054	1	IGPU - 16290	31/01/2025 14:34	31/01/2025 19:27	Meio ambiente - Descarga Atmosférica	151
18692808	1	MTZ - 15267	31/01/2025 14:33	31/01/2025 17:57	Não classificada	15
18693265	1	PSAU - 16323	31/01/2025 11:27	31/01/2025 17:42	Meio ambiente - Vento	59
18692609	1	SQNU - 17078	31/01/2025 14:35	31/01/2025 16:56	Meio ambiente - Descarga Atmosférica	3
18692315	1	FXA - 16288	31/01/2025 14:37	31/01/2025 15:50	Não classificada	16
18692543	1	MSO - 15269	31/01/2025 14:37	31/01/2025 16:45	Meio ambiente - Vento	2
18712437	1	BIU - 17016	31/01/2025 14:36	02/02/2025 19:11	Meio ambiente - Descarga Atmosférica	1
18692809	1	ITMU - 15310	31/01/2025 14:36	31/01/2025 17:49	Meio ambiente - Árvore ou Vegetação	3
18692753	1	RBST - 15225	31/01/2025 14:37	31/01/2025 17:44	Não classificada	116
18693082	1	CLS - 17077	31/01/2025 14:36	31/01/2025 19:36	Meio ambiente - Descarga Atmosférica	1
18747258	1	NOG - 15650	31/01/2025 14:39	31/01/2025 21:13	Não classificada	140
18695427	1	BSOT - 15141	30/01/2025 17:25	31/01/2025 18:57	Não classificada	1
18695427	2	BSOT - 15141	30/01/2025 17:25	31/01/2025 18:57	Não classificada	27
18692998	1	CRM - 17026	31/01/2025 14:40	31/01/2025 19:04	Meio ambiente - Descarga Atmosférica	12
18692814	1	MCLQ - 17040	31/01/2025 16:44	31/01/2025 18:33	Meio ambiente - Árvore ou Vegetação	10
18694791	1	CRM - 17026	31/01/2025 16:41	01/02/2025 13:48	Meio ambiente - Vento	18
18714746	1	AXAU - 17076	31/01/2025 14:43	02/02/2025 15:27	Meio ambiente - Descarga Atmosférica	1
18723483	1	BRL - 15140	31/01/2025 14:55	03/02/2025 15:30	Meio ambiente - Vento	3
18694004	1	PSAU - 16323	31/01/2025 14:44	01/02/2025 08:38	Meio ambiente - Árvore ou Vegetação	2
18692672	1	CITU - 17022	31/01/2025 14:55	31/01/2025 17:45	Meio ambiente - Árvore ou Vegetação	13
18692812	1	PTID - 17052	31/01/2025 14:47	31/01/2025 18:00	Meio ambiente - Vento	7
18692429	1	RBSU - 16312	31/01/2025 14:46	31/01/2025 16:09	Meio ambiente - Vento	1
18692925	1	SDEU - 17085	31/01/2025 14:47	31/01/2025 18:38	Meio ambiente - Descarga Atmosférica	12
18695114	1	SND - 15203	31/01/2025 14:47	01/02/2025 14:53	Meio ambiente - Descarga Atmosférica	1
18714751	1	PMSU - 17092	31/01/2025 14:56	31/01/2025 15:43	Meio ambiente - Vento	23
18714751	2	PMSU - 17092	31/01/2025 14:56	31/01/2025 16:28	Meio ambiente - Vento	282
18714751	3	PMSU - 17092	31/01/2025 14:56	01/02/2025 09:20	Meio ambiente - Vento	7
18714751	5	PMSU - 17092	31/01/2025 14:56	01/02/2025 18:15	Meio ambiente - Vento	7
18714751	6	PMSU - 17092	31/01/2025 14:56	01/02/2025 18:15	Meio ambiente - Vento	5
18692926	1	GHE - 17029	31/01/2025 14:48	31/01/2025 18:43	Não classificada	1
18694488	1	JUAU - 17036	31/01/2025 14:48	01/02/2025 11:05	Não classificada	2
18694817	1	LAVD - 17034	31/01/2025 14:48	01/02/2025 13:33	Não classificada	1
18692611	1	FXA - 16288	31/01/2025 14:49	31/01/2025 16:56	Não classificada	23
18692813	1	URAT - 17075	31/01/2025 14:49	31/01/2025 18:10	Não classificada	5
18695331	1	JFAQ - 17081	31/01/2025 14:49	01/02/2025 15:47	Meio ambiente - Vento	1
18696520	1	MRND - 15270	31/01/2025 14:49	03/02/2025 09:28	Meio ambiente - Descarga Atmosférica	1
18692755	1	URAT - 17075	31/01/2025 14:51	31/01/2025 17:42	Não classificada	1
18692204	1	MVD - 15264	31/01/2025 06:17	31/01/2025 15:34	Meio ambiente - Árvore ou Vegetação	1
18692613	1	CITU - 17022	31/01/2025 15:23	31/01/2025 16:16	Meio ambiente - Árvore ou Vegetação	44
18693935	1	NVN - 15257	31/01/2025 14:55	01/02/2025 08:02	Meio ambiente - Descarga Atmosférica	1
18693117	1	ULAN - 16340	31/01/2025 14:54	31/01/2025 19:56	Meio ambiente - Vento	3
18692716	1	PMSU - 17092	31/01/2025 14:57	31/01/2025 17:29	Não classificada	52
18693182	1	CAX - 15143	31/01/2025 14:57	31/01/2025 20:20	Meio ambiente - Vento	3
18694453	1	PTHD - 15234	31/01/2025 14:58	01/02/2025 11:16	Meio ambiente - Árvore ou Vegetação	2
18692430	1	MCDD - 15280	31/01/2025 14:59	31/01/2025 16:10	Meio ambiente - Vento	1
18695681	2	MUT - 15266	31/01/2025 15:09	31/01/2025 17:49	Meio ambiente - Árvore ou Vegetação	1014
18695681	3	MUT - 15266	31/01/2025 15:09	31/01/2025 17:49	Meio ambiente - Árvore ou Vegetação	3
18695681	4	MUT - 15266	31/01/2025 15:09	31/01/2025 18:18	Meio ambiente - Árvore ou Vegetação	376
18695681	5	MUT - 15266	31/01/2025 15:09	31/01/2025 18:24	Meio ambiente - Árvore ou Vegetação	797
18695681	6	MUT - 15266	31/01/2025 15:09	31/01/2025 22:30	Meio ambiente - Árvore ou Vegetação	342
18694818	1	ILIU - 16291	31/01/2025 15:00	01/02/2025 13:25	Meio ambiente - Descarga Atmosférica	5
18694303	1	CNLU - 15164	31/01/2025 15:00	01/02/2025 10:30	Não classificada	34
18695537	1	CRDT - 15356	31/01/2025 15:10	31/01/2025 18:15	Meio ambiente - Árvore ou Vegetação	91

18695537	2	CRDT - 15356	31/01/2025 15:10	31/01/2025 18:15	Meio ambiente - Árvore ou Vegetação	1963
18695538	1	CRDT - 15356	31/01/2025 18:17	31/01/2025 19:16	Meio ambiente - Árvore ou Vegetação	181
18695538	2	CRDT - 15356	31/01/2025 18:17	31/01/2025 20:22	Meio ambiente - Árvore ou Vegetação	91
18695538	3	CRDT - 15356	31/01/2025 18:17	31/01/2025 20:22	Meio ambiente - Árvore ou Vegetação	145
18722962	1	SDEU - 17085	31/01/2025 15:04	02/02/2025 19:53	Meio ambiente - Descarga Atmosférica	1
18693140	1	LBD - 16305	31/01/2025 15:06	31/01/2025 20:01	Meio ambiente - Descarga Atmosférica	42
18692614	1	RCA - 15223	31/01/2025 15:06	31/01/2025 16:56	Meio ambiente - Descarga Atmosférica	3
18692972	1	SUI - 17069	31/01/2025 15:05	31/01/2025 18:13	Meio ambiente - Árvore ou Vegetação	1
18692431	1	NERU - 17041	31/01/2025 15:07	31/01/2025 16:12	Não classificada	1
18693055	1	IGRU - 17030	31/01/2025 15:08	31/01/2025 19:27	Meio ambiente - Descarga Atmosférica	11
18714755	1	UNIT - 17083	31/01/2025 15:09	02/02/2025 19:15	Meio ambiente - Descarga Atmosférica	1
18692617	1	IIGU - 15319	31/01/2025 15:08	31/01/2025 17:09	Meio ambiente - Árvore ou Vegetação	7
18692457	1	UHPI - 17084	31/01/2025 08:16	31/01/2025 16:27	Meio ambiente - Descarga Atmosférica	29
18692457	2	UHPI - 17084	31/01/2025 08:16	31/01/2025 16:27	Meio ambiente - Descarga Atmosférica	18
18693381	1	MUT - 15266	31/01/2025 15:10	31/01/2025 21:41	Não classificada	118
18693114	1	RBST - 15225	31/01/2025 14:27	31/01/2025 19:58	Meio ambiente - Árvore ou Vegetação	1
18692673	1	PSOU - 15231	31/01/2025 15:11	31/01/2025 17:19	Meio ambiente - Descarga Atmosférica	1
18714756	1	JFAU - 17086	31/01/2025 15:11	02/02/2025 08:32	Meio ambiente - Árvore ou Vegetação	1
18692719	1	SNS - 15202	31/01/2025 15:13	31/01/2025 17:26	Meio ambiente - Árvore ou Vegetação	15
18692973	1	URAT - 17075	31/01/2025 15:13	31/01/2025 18:50	Não classificada	3
18696622	1	UNIT - 17083	31/01/2025 15:14	03/02/2025 09:55	Meio ambiente - Descarga Atmosférica	1
18692200	1	CSN - 15352	30/01/2025 19:52	31/01/2025 15:37	Meio ambiente - Vento	10
18692799	1	PRSD - 16316	31/01/2025 13:26	31/01/2025 17:59	Meio ambiente - Árvore ou Vegetação	32
18692489	1	SFIQ - 17065	31/01/2025 15:17	31/01/2025 16:26	Meio ambiente - Descarga Atmosférica	1
18695593	1	LUZU - 15284	31/01/2025 15:18	01/02/2025 17:04	Meio ambiente - Descarga Atmosférica	5
18692675	1	IIGU - 15319	31/01/2025 15:24	31/01/2025 17:18	Meio ambiente - Árvore ou Vegetação	1
18693501	1	JFAU - 17086	31/01/2025 15:28	31/01/2025 15:57	Meio ambiente - Vento	384
18693501	2	JFAU - 17086	31/01/2025 15:28	31/01/2025 15:57	Meio ambiente - Vento	2050
18693501	3	JFAU - 17086	31/01/2025 15:28	31/01/2025 15:57	Meio ambiente - Vento	1
18693501	4	JFAU - 17086	31/01/2025 15:28	31/01/2025 15:57	Meio ambiente - Vento	146
18693501	5	JFAU - 17086	31/01/2025 15:28	31/01/2025 15:57	Meio ambiente - Vento	1
18693501	6	JFAU - 17086	31/01/2025 15:28	31/01/2025 15:57	Meio ambiente - Vento	492
18693382	1	UHTM - 15182	31/01/2025 15:29	31/01/2025 15:39	Meio ambiente - Vento	28
18693382	2	UHTM - 15182	31/01/2025 15:29	31/01/2025 15:39	Meio ambiente - Vento	106
18693382	3	UHTM - 15182	31/01/2025 15:29	31/01/2025 15:39	Meio ambiente - Vento	290
18693382	4	UHTM - 15182	31/01/2025 15:29	31/01/2025 15:39	Meio ambiente - Vento	1426
18693383	1	PRRU - 15241	31/01/2025 15:29	31/01/2025 15:46	Meio ambiente - Vento	18
18693383	3	PRRU - 15241	31/01/2025 15:29	31/01/2025 15:46	Meio ambiente - Vento	59
18693383	4	PRRU - 15241	31/01/2025 15:29	31/01/2025 15:46	Meio ambiente - Vento	5
18694302	1	CMD - 15158	31/01/2025 14:58	01/02/2025 10:30	Meio ambiente - Árvore ou Vegetação	1
18720847	1	BHS - 17014	31/01/2025 14:31	31/01/2025 15:50	Meio ambiente - Vento	23
18692421	1	PEB - 15249	31/01/2025 12:47	31/01/2025 16:14	Meio ambiente - Árvore ou Vegetação	77
18695259	1	IUAU - 17031	31/01/2025 15:25	01/02/2025 15:25	Meio ambiente - Descarga Atmosférica	1
18693384	1	MZL - 15263	31/01/2025 15:34	31/01/2025 15:49	Meio ambiente - Vento	227
18693384	2	MZL - 15263	31/01/2025 15:34	31/01/2025 15:49	Meio ambiente - Vento	2
18693384	3	MZL - 15263	31/01/2025 15:34	31/01/2025 15:49	Meio ambiente - Vento	155
18693384	4	MZL - 15263	31/01/2025 15:34	31/01/2025 15:49	Meio ambiente - Vento	64
18693384	5	MZL - 15263	31/01/2025 15:34	31/01/2025 15:49	Meio ambiente - Vento	1956
18693384	6	MZL - 15263	31/01/2025 15:34	31/01/2025 15:49	Meio ambiente - Vento	1
18693384	7	MZL - 15263	31/01/2025 15:34	31/01/2025 15:49	Meio ambiente - Vento	209
18693384	8	MZL - 15263	31/01/2025 15:34	31/01/2025 15:49	Meio ambiente - Vento	2318
18693384	9	MZL - 15263	31/01/2025 15:34	31/01/2025 15:49	Meio ambiente - Vento	71
18693384	10	MZL - 15263	31/01/2025 15:34	31/01/2025 15:49	Meio ambiente - Vento	2
18748046	1	JFAU - 17086	31/01/2025 15:29	31/01/2025 15:46	Meio ambiente - Vento	6442
18748046	2	JFAU - 17086	31/01/2025 15:29	31/01/2025 15:54	Meio ambiente - Vento	795
18748046	3	JFAU - 17086	31/01/2025 15:29	31/01/2025 17:45	Meio ambiente - Vento	414
18748046	4	JFAU - 17086	31/01/2025 15:29	31/01/2025 21:19	Meio ambiente - Vento	1532
18693453	1	FMA - 17055	31/01/2025 15:27	31/01/2025 21:08	Meio ambiente - Descarga Atmosférica	26
18714761	1	CNLU - 15164	31/01/2025 15:26	02/02/2025 09:35	Meio ambiente - Descarga Atmosférica	2

18692817	1	CMD - 15158	31/01/2025 15:26	31/01/2025 17:55	Meio ambiente - Descarga Atmosférica	1
18693026	1	PMSD - 17049	31/01/2025 15:27	31/01/2025 19:18	Meio ambiente - Descarga Atmosférica	2
18720014	1	SDED - 15215	31/01/2025 15:28	02/02/2025 16:09	Meio ambiente - Vento	1
18692624	1	NVC - 15655	31/01/2025 15:30	31/01/2025 17:02	Meio ambiente - Descarga Atmosférica	13
18720975	1	CAX - 15143	31/01/2025 15:30	31/01/2025 18:16	Meio ambiente - Vento	41
18720975	2	CAX - 15143	31/01/2025 15:30	31/01/2025 18:16	Meio ambiente - Vento	2
18694967	1	IANU - 15651	31/01/2025 13:23	31/01/2025 17:03	Meio ambiente - Árvore ou Vegetação	88
18694967	2	IANU - 15651	31/01/2025 13:23	31/01/2025 21:37	Meio ambiente - Árvore ou Vegetação	71
18694967	3	IANU - 15651	31/01/2025 13:23	01/02/2025 14:17	Meio ambiente - Árvore ou Vegetação	21
18694967	4	IANU - 15651	31/01/2025 13:23	01/02/2025 14:17	Meio ambiente - Árvore ou Vegetação	23
18694967	5	IANU - 15651	31/01/2025 13:23	01/02/2025 14:35	Meio ambiente - Árvore ou Vegetação	27
18694968	1	IANU - 15651	31/01/2025 18:08	31/01/2025 19:11	Meio ambiente - Árvore ou Vegetação	88
18694418	1	PYN - 15228	31/01/2025 15:31	01/02/2025 11:09	Meio ambiente - Descarga Atmosférica	19
18694084	1	CUVD - 15349	31/01/2025 15:31	01/02/2025 09:03	Meio ambiente - Descarga Atmosférica	1
18714764	1	CRM - 17026	31/01/2025 15:33	02/02/2025 15:19	Meio ambiente - Vento	1
18692974	1	PMSU - 17092	31/01/2025 15:33	31/01/2025 18:51	Meio ambiente - Descarga Atmosférica	24
18714763	1	SDEU - 17085	31/01/2025 15:32	02/02/2025 17:04	Meio ambiente - Descarga Atmosférica	2
18693638	1	CRDT - 15356	31/01/2025 06:41	31/01/2025 22:57	Meio ambiente - Descarga Atmosférica	1
18693451	1	CRDT - 15356	31/01/2025 14:12	31/01/2025 21:56	Meio ambiente - Descarga Atmosférica	1
18692626	1	BETD - 15116	31/01/2025 13:00	31/01/2025 17:26	Meio ambiente - Vento	13
18695163	1	BIIU - 17016	31/01/2025 15:35	01/02/2025 14:55	Não classificada	1
18693766	1	UHPI - 17084	31/01/2025 15:35	01/02/2025 00:53	Não classificada	6
18693766	2	UHPI - 17084	31/01/2025 15:35	01/02/2025 00:53	Não classificada	38
18693333	1	BDM - 15113	31/01/2025 15:34	31/01/2025 21:14	Meio ambiente - Árvore ou Vegetação	1
18692965	1	SFIQ - 17065	31/01/2025 08:55	31/01/2025 18:53	Não classificada	5
18697110	1	BHS - 17014	31/01/2025 15:44	31/01/2025 15:50	Meio ambiente - Vento	16
18697110	2	BHS - 17014	31/01/2025 15:44	31/01/2025 15:50	Meio ambiente - Vento	3806
18697110	2	MUZD - 17044	31/01/2025 15:44	31/01/2025 15:50	Meio ambiente - Vento	4
18697110	3	BHS - 17014	31/01/2025 15:44	31/01/2025 15:54	Meio ambiente - Vento	408
18697110	4	BHS - 17014	31/01/2025 15:44	31/01/2025 16:52	Meio ambiente - Vento	1
18697110	5	BHS - 17014	31/01/2025 15:44	31/01/2025 16:52	Meio ambiente - Vento	104
18697110	6	BHS - 17014	31/01/2025 15:44	31/01/2025 17:22	Meio ambiente - Vento	3
18697110	7	BHS - 17014	31/01/2025 15:44	31/01/2025 17:22	Meio ambiente - Vento	27
18697110	8	BHS - 17014	31/01/2025 15:44	31/01/2025 17:22	Meio ambiente - Vento	1
18697110	9	BHS - 17014	31/01/2025 15:44	31/01/2025 17:22	Meio ambiente - Vento	35
18697110	10	BHS - 17014	31/01/2025 15:44	31/01/2025 17:22	Meio ambiente - Vento	475
18697110	11	BHS - 17014	31/01/2025 15:44	31/01/2025 18:05	Meio ambiente - Vento	70
18697110	12	BHS - 17014	31/01/2025 15:44	31/01/2025 18:05	Meio ambiente - Vento	12
18697110	13	BHS - 17014	31/01/2025 15:44	31/01/2025 18:09	Meio ambiente - Vento	10
18697118	1	BHS - 17014	31/01/2025 18:25	31/01/2025 18:32	Meio ambiente - Vento	3
18697118	2	BHS - 17014	31/01/2025 18:25	31/01/2025 18:32	Meio ambiente - Vento	27
18697118	3	BHS - 17014	31/01/2025 18:25	31/01/2025 18:32	Meio ambiente - Vento	1
18697118	4	BHS - 17014	31/01/2025 18:25	31/01/2025 18:32	Meio ambiente - Vento	35
18697118	5	BHS - 17014	31/01/2025 18:25	31/01/2025 18:32	Meio ambiente - Vento	485
18696119	1	UHST - 16261	31/01/2025 15:38	01/02/2025 19:59	Não classificada	13
18693199	1	ARID - 15104	31/01/2025 15:45	31/01/2025 20:23	Não classificada	1
18693457	1	SRS - 17060	31/01/2025 08:41	31/01/2025 17:56	Meio ambiente - Árvore ou Vegetação	1
18693457	2	SRS - 17060	31/01/2025 08:41	31/01/2025 17:56	Meio ambiente - Árvore ou Vegetação	5
18693183	1	BCSQ - 17010	31/01/2025 15:39	31/01/2025 20:14	Não classificada	5
18694057	1	SER - 16332	31/01/2025 15:40	01/02/2025 08:52	Meio ambiente - Árvore ou Vegetação	1
18695429	1	URAU - 17079	31/01/2025 15:41	01/02/2025 14:53	Meio ambiente - Vento	1
18694108	1	UNIT - 17083	31/01/2025 15:40	01/02/2025 09:07	Meio ambiente - Vento	1
18720957	1	BCSQ - 17010	31/01/2025 08:15	31/01/2025 18:14	Meio ambiente - Descarga Atmosférica	3
18720957	2	BCSQ - 17010	31/01/2025 08:15	31/01/2025 18:14	Meio ambiente - Descarga Atmosférica	14
18693266	1	LUZU - 15284	31/01/2025 08:40	31/01/2025 17:27	Meio ambiente - Árvore ou Vegetação	1
18693266	2	LUZU - 15284	31/01/2025 08:40	31/01/2025 17:27	Meio ambiente - Árvore ou Vegetação	5
18692819	1	ARID - 15104	31/01/2025 15:42	31/01/2025 18:06	Meio ambiente - Vento	2
18692629	1	RES - 15222	31/01/2025 15:54	31/01/2025 17:28	Não classificada	2
18692625	1	DVLD - 17023	31/01/2025 15:44	31/01/2025 16:55	Não classificada	1

18692628	1	PMSU - 17092	31/01/2025 15:45	31/01/2025 17:06	Meio ambiente - Descarga Atmosférica	56
18694331	1	JFAU - 17086	31/01/2025 15:45	01/02/2025 10:43	Meio ambiente - Descarga Atmosférica	2
18692928	1	CEL - 15147	31/01/2025 15:45	31/01/2025 18:44	Meio ambiente - Descarga Atmosférica	1
18693862	1	SQNU - 17078	31/01/2025 13:40	31/01/2025 22:37	Meio ambiente - Vento	1
18693863	1	SQNU - 17078	31/01/2025 15:59	31/01/2025 22:37	Meio ambiente - Vento	5
18693863	2	SQNU - 17078	31/01/2025 15:59	31/01/2025 23:31	Meio ambiente - Vento	5
18692975	1	UHPT - 15186	31/01/2025 15:47	31/01/2025 18:57	Meio ambiente - Descarga Atmosférica	2
18693458	2	PRRU - 15241	31/01/2025 14:54	31/01/2025 22:26	Meio ambiente - Vento	417
18723003	1	SDEU - 17085	31/01/2025 15:49	02/02/2025 18:50	Meio ambiente - Descarga Atmosférica	7
18693815	2	JNUT - 17066	31/01/2025 15:48	01/02/2025 04:35	Não classificada	149
18693815	3	JNUT - 17066	31/01/2025 15:48	01/02/2025 04:35	Não classificada	20
18692801	1	BBI - 17033	31/01/2025 13:34	31/01/2025 17:55	Meio ambiente - Descarga Atmosférica	97
18692801	2	BBI - 17033	31/01/2025 13:34	31/01/2025 17:55	Meio ambiente - Descarga Atmosférica	26
18692801	3	BBI - 17033	31/01/2025 13:34	31/01/2025 17:55	Meio ambiente - Descarga Atmosférica	4
18694622	1	BBI - 17033	31/01/2025 14:13	01/02/2025 12:17	Meio ambiente - Descarga Atmosférica	1
18694416	1	BBI - 17033	31/01/2025 15:05	01/02/2025 11:14	Meio ambiente - Descarga Atmosférica	8
18695374	1	GHE - 17029	30/01/2025 14:53	01/02/2025 16:02	Meio ambiente - Descarga Atmosférica	1
18693503	1	STV - 17063	31/01/2025 15:52	31/01/2025 22:11	Meio ambiente - Vento	1
18692910	1	SLAT - 15208	31/01/2025 15:52	31/01/2025 18:30	Meio ambiente - Descarga Atmosférica	1
18693940	1	MCLQ - 17040	31/01/2025 15:52	01/02/2025 07:58	Meio ambiente - Descarga Atmosférica	1
18693334	1	JFAD - 16300	31/01/2025 15:52	31/01/2025 21:08	Meio ambiente - Descarga Atmosférica	1
18692930	1	FXA - 16288	31/01/2025 15:54	31/01/2025 18:28	Não classificada	1
18692758	1	BCAU - 15110	31/01/2025 15:53	31/01/2025 17:38	Meio ambiente - Descarga Atmosférica	2
18695749	1	JFAU - 17086	31/01/2025 15:53	01/02/2025 17:47	Meio ambiente - Descarga Atmosférica	2
18730662	1	SLUQ - 16328	31/01/2025 15:11	31/01/2025 22:08	Não classificada	20
18730664	1	SLUD - 16327	31/01/2025 16:17	31/01/2025 16:26	Não classificada	35
18730664	1	SLUQ - 16328	31/01/2025 16:17	31/01/2025 16:26	Não classificada	1822
18730664	2	BHPM - 16275	31/01/2025 16:17	31/01/2025 16:26	Não classificada	89
18730664	2	SLUD - 16327	31/01/2025 16:17	31/01/2025 16:26	Não classificada	28
18730664	2	SLUQ - 16328	31/01/2025 16:17	31/01/2025 16:26	Não classificada	1244
18730664	3	SLUQ - 16328	31/01/2025 16:17	31/01/2025 22:08	Não classificada	34
18730670	2	BHPM - 16275	31/01/2025 16:20	31/01/2025 16:26	Não classificada	2595
18730670	3	BHPM - 16275	31/01/2025 16:20	31/01/2025 16:26	Não classificada	714
18693526	1	BCAD - 15109	31/01/2025 06:36	31/01/2025 22:22	Meio ambiente - Descarga Atmosférica	1
18693739	1	CRM - 17026	31/01/2025 15:55	01/02/2025 00:35	Meio ambiente - Vento	2
18692759	1	LNT - 17035	31/01/2025 15:55	31/01/2025 17:34	Meio ambiente - Árvore ou Vegetação	7
18692447	1	CPO - 17018	29/01/2025 17:22	31/01/2025 16:21	Meio ambiente - Vento	1
18692447	2	CPO - 17018	29/01/2025 17:22	31/01/2025 16:21	Meio ambiente - Vento	1
18692791	1	MCLQ - 17040	31/01/2025 10:20	31/01/2025 18:07	Não classificada	1
18692791	2	MCLQ - 17040	31/01/2025 10:20	31/01/2025 18:07	Não classificada	1
18694716	1	VCS - 17093	31/01/2025 15:04	01/02/2025 12:40	Meio ambiente - Vento	10
18692630	1	MCDD - 15280	31/01/2025 15:57	31/01/2025 17:09	Meio ambiente - Vento	2
18693979	1	JBT - 16295	31/01/2025 15:56	01/02/2025 08:31	Meio ambiente - Descarga Atmosférica	1
18693740	1	JMLT - 15301	31/01/2025 15:59	01/02/2025 00:40	Meio ambiente - Descarga Atmosférica	17
18721074	1	SQNU - 17078	31/01/2025 15:59	31/01/2025 21:42	Meio ambiente - Descarga Atmosférica	1
18693980	1	JFAU - 17086	31/01/2025 15:58	01/02/2025 08:21	Meio ambiente - Descarga Atmosférica	8
18728833	1	IRO - 15312	31/01/2025 16:31	31/01/2025 19:19	Meio ambiente - Vento	98
18693267	1	CRM - 17026	31/01/2025 10:58	31/01/2025 16:44	Meio ambiente - Vento	111
18693981	1	VZEU - 17091	31/01/2025 16:00	01/02/2025 08:30	Meio ambiente - Descarga Atmosférica	18
18693981	2	VZEU - 17091	31/01/2025 16:00	01/02/2025 08:30	Meio ambiente - Descarga Atmosférica	2
18693118	1	BCAD - 15109	31/01/2025 16:00	31/01/2025 19:48	Meio ambiente - Vento	7
18692827	1	AXAU - 17076	31/01/2025 16:00	31/01/2025 18:09	Meio ambiente - Descarga Atmosférica	6
18693358	1	PTE - 17056	31/01/2025 16:01	31/01/2025 21:21	Meio ambiente - Vento	1
18693842	1	PRRU - 15241	31/01/2025 16:03	01/02/2025 07:01	Meio ambiente - Descarga Atmosférica	1
18693059	1	BDPD - 15114	31/01/2025 16:04	31/01/2025 19:26	Meio ambiente - Descarga Atmosférica	355
18694141	1	PPUD - 15242	31/01/2025 16:08	01/02/2025 09:25	Meio ambiente - Descarga Atmosférica	1
18692544	1	SND - 15203	31/01/2025 14:37	31/01/2025 16:45	Meio ambiente - Descarga Atmosférica	184
18692678	1	JFAU - 17086	31/01/2025 16:10	31/01/2025 17:21	Meio ambiente - Descarga Atmosférica	5
18694932	1	BIU - 17016	31/01/2025 16:11	01/02/2025 13:42	Não classificada	11

18692829	1	IOM - 15315	31/01/2025 16:11	31/01/2025 17:55	Não classificada	3
18692932	1	CRM - 17026	31/01/2025 16:11	31/01/2025 18:42	Meio ambiente - Vento	108
18692932	2	CRM - 17026	31/01/2025 16:11	31/01/2025 18:42	Meio ambiente - Vento	115
18693268	1	PNV - 17094	31/01/2025 16:13	31/01/2025 20:55	Meio ambiente - Inundação	4
18694623	1	BCV - 17013	31/01/2025 16:13	01/02/2025 12:16	Meio ambiente - Descarga Atmosférica	1
18714768	1	UHPI - 17084	31/01/2025 16:14	02/02/2025 10:04	Meio ambiente - Árvore ou Vegetação	1
18692830	1	PMSU - 17092	31/01/2025 16:14	31/01/2025 18:07	Não classificada	3
18696220	1	MDI - 16307	31/01/2025 13:03	01/02/2025 19:30	Meio ambiente - Árvore ou Vegetação	1
18696221	1	MDI - 16307	31/01/2025 13:03	01/02/2025 19:30	Meio ambiente - Árvore ou Vegetação	1
18720985	1	NPO - 15258	31/01/2025 16:17	01/02/2025 09:10	Não classificada	1
18693504	1	LBD - 16305	31/01/2025 16:18	31/01/2025 21:48	Meio ambiente - Descarga Atmosférica	23
18692978	1	CRL - 15354	31/01/2025 16:17	31/01/2025 18:53	Não classificada	2
18693146	1	CEL - 15147	31/01/2025 16:19	31/01/2025 20:03	Meio ambiente - Descarga Atmosférica	1
18694333	1	JFAU - 17086	31/01/2025 16:19	01/02/2025 10:48	Meio ambiente - Descarga Atmosférica	1
18692933	1	VCS - 17093	31/01/2025 16:20	31/01/2025 18:43	Meio ambiente - Descarga Atmosférica	1
18714769	1	SDEU - 17085	31/01/2025 16:21	02/02/2025 11:34	Meio ambiente - Descarga Atmosférica	4
18695955	1	SDEU - 17085	31/01/2025 16:21	01/02/2025 18:59	Meio ambiente - Descarga Atmosférica	1
18695059	1	JBT - 16295	31/01/2025 16:21	01/02/2025 14:35	Não classificada	8
18693608	1	PSOU - 15231	31/01/2025 13:28	31/01/2025 19:25	Meio ambiente - Árvore ou Vegetação	5
18693608	2	PSOU - 15231	31/01/2025 13:28	31/01/2025 19:25	Meio ambiente - Árvore ou Vegetação	9
18693608	3	PSOU - 15231	31/01/2025 13:28	31/01/2025 19:40	Meio ambiente - Árvore ou Vegetação	2
18693200	1	LPTU - 17032	31/01/2025 16:22	31/01/2025 20:26	Meio ambiente - Descarga Atmosférica	6
18693392	1	SFIQ - 17065	31/01/2025 16:22	31/01/2025 21:34	Não classificada	1
18693392	2	SFIQ - 17065	31/01/2025 16:22	31/01/2025 21:34	Não classificada	2
18692934	1	FMA - 17055	31/01/2025 16:23	31/01/2025 18:38	Meio ambiente - Árvore ou Vegetação	30
18693459	1	MNVD - 15272	31/01/2025 16:23	31/01/2025 21:54	Meio ambiente - Árvore ou Vegetação	10
18695817	1	LAVD - 17034	31/01/2025 16:23	01/02/2025 18:03	Não classificada	1
18693983	1	CPO - 17018	31/01/2025 16:30	01/02/2025 08:28	Meio ambiente - Descarga Atmosférica	1
18695751	1	CMH - 17021	31/01/2025 08:16	01/02/2025 17:30	Meio ambiente - Árvore ou Vegetação	2
18693028	1	RBSU - 16312	31/01/2025 16:26	31/01/2025 19:15	Meio ambiente - Árvore ou Vegetação	1
18693791	1	JNUQ - 17038	31/01/2025 16:33	01/02/2025 01:56	Meio ambiente - Árvore ou Vegetação	8
18693460	1	SFIQ - 17065	31/01/2025 16:27	31/01/2025 21:59	Não classificada	189
18693460	2	SFIQ - 17065	31/01/2025 16:27	31/01/2025 21:59	Não classificada	3
18693460	3	SFIQ - 17065	31/01/2025 16:27	31/01/2025 21:59	Não classificada	204
18693460	4	SFIQ - 17065	31/01/2025 16:27	31/01/2025 21:59	Não classificada	1
18693147	1	JBT - 16295	31/01/2025 16:27	31/01/2025 20:07	Não classificada	137
18720016	1	JFAU - 17086	31/01/2025 16:29	02/02/2025 15:57	Não classificada	60
18693505	1	ORPU - 17045	31/01/2025 16:38	31/01/2025 16:48	Meio ambiente - Vento	273
18693505	2	ORPU - 17045	31/01/2025 16:38	31/01/2025 17:17	Meio ambiente - Vento	995
18693505	3	ORPU - 17045	31/01/2025 16:38	31/01/2025 17:39	Meio ambiente - Vento	315
18694334	1	BCSQ - 17010	31/01/2025 16:30	01/02/2025 10:49	Meio ambiente - Árvore ou Vegetação	4
18692935	1	JNUT - 17066	31/01/2025 16:32	31/01/2025 18:48	Meio ambiente - Descarga Atmosférica	3
18692749	1	UNIT - 17083	31/01/2025 14:02	31/01/2025 17:43	Meio ambiente - Vento	109
18694554	1	NPO - 15258	31/01/2025 16:33	01/02/2025 11:57	Meio ambiente - Árvore ou Vegetação	1
18693942	1	CRM - 17026	31/01/2025 16:33	01/02/2025 08:00	Meio ambiente - Vento	35
18692834	1	MSO - 15269	31/01/2025 16:33	31/01/2025 17:57	Meio ambiente - Vento	6
18694909	1	JFAQ - 17081	31/01/2025 13:41	01/02/2025 14:10	Meio ambiente - Vento	53
18693148	1	UHPT - 15186	31/01/2025 16:35	31/01/2025 19:59	Meio ambiente - Descarga Atmosférica	1
18693892	1	BCSQ - 17010	31/01/2025 16:35	01/02/2025 07:43	Meio ambiente - Árvore ou Vegetação	3
18694213	1	BCAD - 15109	31/01/2025 16:35	01/02/2025 10:05	Meio ambiente - Descarga Atmosférica	1
18695381	1	CSN - 15352	31/01/2025 12:26	01/02/2025 15:41	Não classificada	13
18694335	1	PZLU - 17050	31/01/2025 16:36	01/02/2025 10:36	Não classificada	4
18694908	1	MUT - 15266	31/01/2025 16:37	01/02/2025 13:54	Meio ambiente - Descarga Atmosférica	1
18714771	1	LBD - 16305	31/01/2025 16:37	02/02/2025 09:47	Meio ambiente - Vento	1
18694792	1	SLAU - 17071	30/01/2025 09:50	01/02/2025 13:30	Meio ambiente - Árvore ou Vegetação	3
18695474	1	SDEU - 17085	31/01/2025 16:38	01/02/2025 16:19	Meio ambiente - Descarga Atmosférica	2
18694457	1	CRM - 17026	31/01/2025 16:40	01/02/2025 11:25	Meio ambiente - Árvore ou Vegetação	1
18695753	1	CRM - 17026	31/01/2025 16:41	01/02/2025 17:43	Meio ambiente - Vento	3
18693029	1	NOG - 15650	31/01/2025 16:41	31/01/2025 19:21	Não classificada	3

18730570	1	CUVD - 15349	31/01/2025 16:50	31/01/2025 19:33	Não classificada	76
18730570	2	CUVD - 15349	31/01/2025 16:50	31/01/2025 19:33	Não classificada	42
18730572	1	CUVD - 15349	31/01/2025 19:37	31/01/2025 21:37	Não classificada	74
18730572	2	CUVD - 15349	31/01/2025 19:37	31/01/2025 21:37	Não classificada	37
18730572	3	CUVD - 15349	31/01/2025 19:37	01/02/2025 07:56	Não classificada	2
18730572	4	CUVD - 15349	31/01/2025 19:37	01/02/2025 07:56	Não classificada	5
18730573	1	CUVD - 15349	31/01/2025 21:38	01/02/2025 07:56	Não classificada	1
18730573	2	CUVD - 15349	31/01/2025 21:38	01/02/2025 07:56	Não classificada	19
18730573	3	CUVD - 15349	31/01/2025 21:38	01/02/2025 18:04	Não classificada	73
18730573	4	CUVD - 15349	31/01/2025 21:38	01/02/2025 18:04	Não classificada	18
18698146	1	SFIQ - 17065	31/01/2025 16:43	03/02/2025 15:47	Meio ambiente - Descarga Atmosférica	1
18694195	1	CMD - 15158	31/01/2025 16:43	01/02/2025 09:48	Meio ambiente - Descarga Atmosférica	1
18693359	1	BCSQ - 17010	31/01/2025 16:43	31/01/2025 21:24	Meio ambiente - Vento	68
18693084	1	URAT - 17075	31/01/2025 14:38	31/01/2025 20:12	Não classificada	250
18692790	1	YAN - 15165	31/01/2025 09:56	31/01/2025 18:10	Não classificada	291
18692790	2	YAN - 15165	31/01/2025 09:56	31/01/2025 18:10	Não classificada	1
18692790	3	YAN - 15165	31/01/2025 09:56	31/01/2025 18:10	Não classificada	27
18692790	5	YAN - 15165	31/01/2025 09:56	31/01/2025 18:10	Não classificada	1
18692792	1	TPCD - 17073	31/01/2025 10:53	31/01/2025 17:50	Meio ambiente - Descarga Atmosférica	1
18692835	1	ANAD - 15101	31/01/2025 16:44	31/01/2025 17:49	Meio ambiente - Descarga Atmosférica	1
18693231	1	CITU - 17022	31/01/2025 16:44	31/01/2025 20:43	Meio ambiente - Descarga Atmosférica	3
18692837	1	PBD - 16324	31/01/2025 16:44	31/01/2025 18:05	Meio ambiente - Árvore ou Vegetação	1
18694005	1	BCAD - 15109	31/01/2025 16:44	01/02/2025 08:40	Meio ambiente - Árvore ou Vegetação	1
18692836	1	ORPU - 17045	31/01/2025 16:44	31/01/2025 17:50	Meio ambiente - Descarga Atmosférica	8
18693461	1	SND - 15203	31/01/2025 08:51	31/01/2025 20:25	Meio ambiente - Vento	2
18693461	2	SND - 15203	31/01/2025 08:51	31/01/2025 20:25	Meio ambiente - Vento	1
18693657	1	OLV - 15255	31/01/2025 15:13	31/01/2025 19:53	Meio ambiente - Árvore ou Vegetação	6
18693657	2	OLV - 15255	31/01/2025 15:13	31/01/2025 19:53	Meio ambiente - Árvore ou Vegetação	29
18693849	1	IPC - 15314	31/01/2025 16:48	01/02/2025 07:11	Meio ambiente - Descarga Atmosférica	22
18693060	1	PTID - 17052	31/01/2025 16:48	31/01/2025 19:33	Meio ambiente - Árvore ou Vegetação	2
18696293	1	JFAQ - 17081	31/01/2025 16:48	01/02/2025 21:15	Meio ambiente - Descarga Atmosférica	2
18692937	1	VZEU - 17091	31/01/2025 16:50	31/01/2025 18:45	Meio ambiente - Descarga Atmosférica	49
18692936	1	CRDT - 15356	31/01/2025 16:49	31/01/2025 18:46	Meio ambiente - Descarga Atmosférica	11
18696027	1	VCS - 17093	31/01/2025 16:00	01/02/2025 18:30	Meio ambiente - Vento	11
18692838	1	PTC - 15235	31/01/2025 16:53	31/01/2025 18:06	Meio ambiente - Descarga Atmosférica	8
18693004	1	ORPU - 17045	31/01/2025 17:00	31/01/2025 19:09	Meio ambiente - Descarga Atmosférica	35
18694305	1	CMH - 17021	31/01/2025 16:54	01/02/2025 10:38	Meio ambiente - Descarga Atmosférica	1
18693423	1	NVSU - 17053	31/01/2025 16:54	31/01/2025 21:43	Não classificada	121
18693423	2	NVSU - 17053	31/01/2025 16:54	31/01/2025 21:43	Não classificada	25
18693335	1	LPTU - 17032	31/01/2025 16:54	31/01/2025 21:08	Meio ambiente - Vento	1
18693085	1	IGPU - 16290	31/01/2025 16:54	31/01/2025 19:45	Meio ambiente - Descarga Atmosférica	42
18693698	2	BSOT - 15141	31/01/2025 16:54	31/01/2025 23:44	Não classificada	1
18694109	1	MCLQ - 17040	31/01/2025 16:54	01/02/2025 09:11	Meio ambiente - Descarga Atmosférica	3
18693030	1	PRSU - 15239	31/01/2025 16:54	31/01/2025 19:14	Meio ambiente - Vento	3
18693149	1	JPIU - 15298	31/01/2025 16:38	31/01/2025 20:30	Meio ambiente - Árvore ou Vegetação	11
18694382	1	BMN - 15134	31/01/2025 16:55	01/02/2025 10:55	Meio ambiente - Descarga Atmosférica	2
18739715	1	UNIT - 17083	31/01/2025 16:57	01/02/2025 15:30	Meio ambiente - Descarga Atmosférica	6
18694933	1	BCAD - 15109	31/01/2025 16:57	01/02/2025 14:07	Meio ambiente - Descarga Atmosférica	1
18693656	1	NLAQ - 17046	31/01/2025 16:58	31/01/2025 22:59	Meio ambiente - Descarga Atmosférica	16
18694521	1	MNVD - 15272	31/01/2025 16:58	01/02/2025 11:43	Não classificada	1
18693003	1	SSP - 15199	31/01/2025 16:58	31/01/2025 19:03	Meio ambiente - Vento	19
18695060	1	LBD - 16305	31/01/2025 17:00	01/02/2025 13:46	Meio ambiente - Descarga Atmosférica	1
18692889	1	PEB - 15249	31/01/2025 07:33	31/01/2025 18:34	Não classificada	4
18694420	1	IBAD - 17028	31/01/2025 17:25	01/02/2025 11:39	Não classificada	17
18694419	1	BRL - 15140	31/01/2025 17:03	01/02/2025 11:13	Meio ambiente - Vento	4
18693203	1	URAT - 17075	31/01/2025 17:05	31/01/2025 20:26	Não classificada	2
18692940	1	SFIQ - 17065	31/01/2025 17:06	31/01/2025 18:42	Meio ambiente - Descarga Atmosférica	137
18693061	1	IBAD - 17028	31/01/2025 17:08	31/01/2025 19:25	Meio ambiente - Árvore ou Vegetação	48
18695819	1	MCLQ - 17040	31/01/2025 17:09	01/02/2025 18:04	Não classificada	1

18693728	1	PBD - 16324	31/01/2025 17:10	31/01/2025 23:29	Não classificada	2
18693771	1	BMO - 15135	31/01/2025 17:09	01/02/2025 00:56	Meio ambiente - Descarga Atmosférica	1
18714777	1	BSOT - 15141	31/01/2025 17:12	02/02/2025 17:08	Meio ambiente - Vento	1
18692825	1	BETT - 16265	31/01/2025 15:54	31/01/2025 17:53	Meio ambiente - Árvore ou Vegetação	41
18693424	1	ILIU - 16291	31/01/2025 17:13	31/01/2025 21:53	Não classificada	56
18693707	1	BSOT - 15141	31/01/2025 17:13	31/01/2025 23:49	Não classificada	6
18701992	1	LBD - 16305	31/01/2025 17:13	31/01/2025 21:15	Meio ambiente - Descarga Atmosférica	1
18694737	1	MTZ - 15267	31/01/2025 14:40	01/02/2025 13:31	Meio ambiente - Árvore ou Vegetação	2
18692913	1	PIUD - 17054	31/01/2025 17:15	31/01/2025 18:30	Meio ambiente - Descarga Atmosférica	3
18692912	1	PMSU - 17092	31/01/2025 17:15	31/01/2025 18:36	Meio ambiente - Árvore ou Vegetação	67
18692842	1	ORPU - 17045	31/01/2025 17:14	31/01/2025 18:11	Meio ambiente - Descarga Atmosférica	10
18711997	1	SDEU - 17085	31/01/2025 17:23	31/01/2025 18:22	Meio ambiente - Vento	145
18711997	2	SDEU - 17085	31/01/2025 17:23	31/01/2025 19:09	Meio ambiente - Vento	87
18711997	3	SDED - 15215	31/01/2025 17:23	31/01/2025 19:09	Meio ambiente - Vento	44
18711997	3	SDEU - 17085	31/01/2025 17:23	31/01/2025 19:09	Meio ambiente - Vento	471
18711997	4	SDEU - 17085	31/01/2025 17:23	31/01/2025 20:02	Meio ambiente - Vento	315
18693298	1	MCLQ - 17040	31/01/2025 17:19	31/01/2025 21:05	Meio ambiente - Descarga Atmosférica	4
18692784	1	AETD - 17009	31/01/2025 08:52	31/01/2025 18:03	Meio ambiente - Descarga Atmosférica	3
18692784	2	AETD - 17009	31/01/2025 08:52	31/01/2025 18:03	Meio ambiente - Descarga Atmosférica	12
18694491	1	FCS - 15340	31/01/2025 17:21	01/02/2025 11:28	Meio ambiente - Descarga Atmosférica	1
18694739	1	LBD - 16305	31/01/2025 17:24	01/02/2025 13:09	Meio ambiente - Descarga Atmosférica	2
18692811	1	MCLD - 15278	31/01/2025 14:40	31/01/2025 18:01	Não classificada	9
18694740	1	JFAU - 17086	31/01/2025 14:50	01/02/2025 12:31	Meio ambiente - Vento	4
18694741	1	JFAU - 17086	31/01/2025 18:01	01/02/2025 12:31	Meio ambiente - Vento	15
18693985	1	UHJS - 17080	31/01/2025 17:30	01/02/2025 08:24	Meio ambiente - Descarga Atmosférica	17
18693361	1	UHPT - 15186	31/01/2025 17:30	31/01/2025 21:25	Meio ambiente - Vento	554
18693708	1	BMN - 15134	31/01/2025 17:30	31/01/2025 23:50	Não classificada	1
18693338	1	JMLT - 15301	31/01/2025 17:40	31/01/2025 20:57	Não classificada	592
18693338	2	JMLT - 15301	31/01/2025 17:40	31/01/2025 20:57	Não classificada	4
18693340	1	JMLT - 15301	31/01/2025 19:39	31/01/2025 20:50	Não classificada	22
18693691	1	SFIQ - 17065	31/01/2025 17:32	31/01/2025 23:32	Não classificada	53
18693126	1	STV - 17063	31/01/2025 17:32	31/01/2025 19:52	Meio ambiente - Vento	1
18712492	1	SFIQ - 17065	31/01/2025 17:32	01/02/2025 17:19	Meio ambiente - Vento	1
18695545	1	JBT - 16295	31/01/2025 17:32	01/02/2025 15:28	Meio ambiente - Descarga Atmosférica	3
18694336	1	CRM - 17026	31/01/2025 17:36	01/02/2025 10:49	Meio ambiente - Descarga Atmosférica	1
18698247	1	JUAU - 17036	31/01/2025 17:38	01/02/2025 15:50	Não classificada	1
18698247	2	JUAU - 17036	31/01/2025 17:38	01/02/2025 15:50	Não classificada	18
18698247	3	JUAU - 17036	31/01/2025 17:38	01/02/2025 15:50	Não classificada	79
18698247	4	JUAU - 17036	31/01/2025 17:38	01/02/2025 17:46	Não classificada	2
18698247	5	JUAU - 17036	31/01/2025 17:38	01/02/2025 17:46	Não classificada	39
18698247	6	JUAU - 17036	31/01/2025 17:38	01/02/2025 17:46	Não classificada	199
18698247	6	MVD - 15264	31/01/2025 17:38	01/02/2025 17:46	Não classificada	1
18694197	1	NPO - 15258	31/01/2025 17:39	01/02/2025 09:47	Não classificada	5
18693700	1	CVED - 17064	31/01/2025 17:40	31/01/2025 23:38	Meio ambiente - Descarga Atmosférica	1
18694653	1	CMD - 15158	31/01/2025 17:40	01/02/2025 12:35	Meio ambiente - Descarga Atmosférica	1
18694653	2	CMD - 15158	31/01/2025 17:40	01/02/2025 12:35	Meio ambiente - Descarga Atmosférica	1
18693206	1	IUAU - 17031	31/01/2025 17:41	31/01/2025 20:24	Não classificada	74
18694910	1	AOR - 15102	31/01/2025 17:42	01/02/2025 13:46	Meio ambiente - Árvore ou Vegetação	1
18693772	1	TSPU - 15193	31/01/2025 17:49	01/02/2025 01:14	Não classificada	18
18693233	1	BOED - 15137	31/01/2025 16:45	31/01/2025 21:07	Não classificada	6
18694524	1	ORPU - 17045	31/01/2025 17:51	31/01/2025 18:18	Meio ambiente - Vento	2034
18694524	2	ORPU - 17045	31/01/2025 17:51	31/01/2025 18:18	Meio ambiente - Vento	12
18693341	1	VG AU - 17089	31/01/2025 17:44	31/01/2025 21:09	Não classificada	6
18694822	1	CRDT - 15356	31/01/2025 17:44	01/02/2025 13:24	Meio ambiente - Árvore ou Vegetação	1
18693717	1	TOTU - 17072	31/01/2025 17:44	01/02/2025 00:01	Não classificada	2
18694493	1	AOR - 15102	31/01/2025 17:43	01/02/2025 11:36	Meio ambiente - Descarga Atmosférica	17
18693232	1	PMSU - 17092	31/01/2025 17:18	31/01/2025 20:35	Meio ambiente - Vento	1
18693337	1	PMSU - 17092	31/01/2025 17:32	31/01/2025 21:18	Meio ambiente - Descarga Atmosférica	1
18693300	1	PMSU - 17092	31/01/2025 17:40	31/01/2025 21:02	Meio ambiente - Árvore ou Vegetação	24

18693611	1	JNUT - 17066	31/01/2025 17:55	31/01/2025 19:45	Meio ambiente - Árvore ou Vegetação	2
18693611	2	JNUT - 17066	31/01/2025 17:55	31/01/2025 19:45	Meio ambiente - Árvore ou Vegetação	134
18693610	1	VZEU - 17091	31/01/2025 17:45	31/01/2025 22:41	Meio ambiente - Descarga Atmosférica	1
18693207	1	IBAS - 17042	31/01/2025 17:45	31/01/2025 20:26	Meio ambiente - Descarga Atmosférica	25
18694144	1	FCS - 15340	31/01/2025 17:45	01/02/2025 09:29	Meio ambiente - Descarga Atmosférica	1
18692923	1	NOG - 15650	31/01/2025 09:13	31/01/2025 18:44	Meio ambiente - Vento	1
18693272	1	PMSD - 17049	31/01/2025 17:47	31/01/2025 20:50	Meio ambiente - Descarga Atmosférica	1
18694523	1	SDEU - 17085	31/01/2025 17:50	01/02/2025 11:43	Meio ambiente - Descarga Atmosférica	1
18694523	3	SDEU - 17085	31/01/2025 17:50	01/02/2025 11:43	Meio ambiente - Descarga Atmosférica	2
18693395	1	FRUU - 17058	31/01/2025 17:51	31/01/2025 21:31	Não classificada	9
18693395	2	FRUU - 17058	31/01/2025 17:51	31/01/2025 21:31	Não classificada	1
18693012	1	AFNU - 17015	31/01/2025 17:52	31/01/2025 19:11	Meio ambiente - Vento	7
18694383	1	MFED - 15276	31/01/2025 17:52	01/02/2025 11:03	Meio ambiente - Vento	2
18720094	1	ENC - 15343	31/01/2025 15:01	31/01/2025 23:01	Não classificada	120
18720095	1	ENC - 15343	31/01/2025 18:03	31/01/2025 19:56	Não classificada	746
18720095	2	ENC - 15343	31/01/2025 18:03	31/01/2025 20:40	Não classificada	34
18720095	3	ENC - 15343	31/01/2025 18:03	31/01/2025 23:01	Não classificada	416
18694061	1	AETD - 17009	31/01/2025 17:53	01/02/2025 08:46	Meio ambiente - Árvore ou Vegetação	73
18694384	1	PMSU - 17092	31/01/2025 17:54	01/02/2025 10:59	Meio ambiente - Descarga Atmosférica	1
18695264	1	COJ - 15305	31/01/2025 17:54	01/02/2025 15:24	Meio ambiente - Árvore ou Vegetação	2
18693274	1	IBYD - 15327	31/01/2025 18:25	31/01/2025 19:25	Meio ambiente - Árvore ou Vegetação	2
18693274	2	IBYD - 15327	31/01/2025 18:25	31/01/2025 19:25	Meio ambiente - Árvore ou Vegetação	6
18693185	1	UHPT - 15186	31/01/2025 17:56	31/01/2025 20:14	Meio ambiente - Descarga Atmosférica	28
18693185	2	UHPT - 15186	31/01/2025 17:56	31/01/2025 20:14	Meio ambiente - Descarga Atmosférica	2
18693185	3	UHPT - 15186	31/01/2025 17:56	31/01/2025 20:14	Meio ambiente - Descarga Atmosférica	199
18693185	4	UHPT - 15186	31/01/2025 17:56	31/01/2025 20:14	Meio ambiente - Descarga Atmosférica	90
18695597	1	GPED - 15335	31/01/2025 17:57	01/02/2025 16:54	Meio ambiente - Vento	20
18731069	1	SQNU - 17078	31/01/2025 17:07	31/01/2025 23:45	Meio ambiente - Vento	8
18731069	2	SQNU - 17078	31/01/2025 17:07	31/01/2025 23:45	Meio ambiente - Vento	1
18731069	3	SQNU - 17078	31/01/2025 17:07	01/02/2025 00:06	Meio ambiente - Vento	39
18731069	4	SQNU - 17078	31/01/2025 17:07	01/02/2025 00:06	Meio ambiente - Vento	34
18731069	5	SQNU - 17078	31/01/2025 17:07	01/02/2025 00:06	Meio ambiente - Vento	11
18714779	1	SDEU - 17085	31/01/2025 13:52	01/02/2025 17:58	Meio ambiente - Vento	9
18714779	2	SDEU - 17085	31/01/2025 13:52	02/02/2025 10:47	Meio ambiente - Vento	2
18714779	3	SDEU - 17085	31/01/2025 13:52	02/02/2025 11:11	Meio ambiente - Vento	6
18693090	1	PSAU - 16323	31/01/2025 18:00	31/01/2025 19:43	Não classificada	168
18693090	2	PSAU - 16323	31/01/2025 18:00	31/01/2025 19:43	Não classificada	11
18693612	1	PTC - 15235	31/01/2025 18:00	31/01/2025 22:39	Meio ambiente - Descarga Atmosférica	1
18693396	1	IGRU - 17030	31/01/2025 18:00	31/01/2025 21:41	Meio ambiente - Descarga Atmosférica	1
18693154	1	UNIT - 17083	31/01/2025 18:01	31/01/2025 20:08	Meio ambiente - Descarga Atmosférica	48
18693208	1	PTE - 17056	31/01/2025 18:03	31/01/2025 20:31	Meio ambiente - Árvore ou Vegetação	8
18693273	1	PSP - 15233	31/01/2025 18:02	31/01/2025 20:54	Meio ambiente - Vento	1
18693946	1	CUVD - 15349	31/01/2025 18:05	01/02/2025 08:02	Meio ambiente - Descarga Atmosférica	16
18693186	1	NPO - 15258	31/01/2025 18:04	31/01/2025 20:19	Não classificada	41
18693507	1	JFAD - 16300	31/01/2025 09:37	31/01/2025 19:59	Meio ambiente - Vento	3
18693507	2	JFAD - 16300	31/01/2025 09:37	31/01/2025 19:59	Meio ambiente - Vento	2
18693507	3	JFAD - 16300	31/01/2025 09:37	31/01/2025 20:38	Meio ambiente - Vento	4
18694082	1	SFIQ - 17065	31/01/2025 11:05	01/02/2025 09:04	Meio ambiente - Descarga Atmosférica	16
18693234	1	IUAU - 17031	31/01/2025 18:07	31/01/2025 20:41	Não classificada	63
18693156	1	PSP - 15233	31/01/2025 18:08	31/01/2025 20:00	Meio ambiente - Vento	2
18693157	1	VGAU - 17089	31/01/2025 18:08	31/01/2025 20:04	Meio ambiente - Árvore ou Vegetação	57
18693091	1	BHSN - 16277	31/01/2025 16:47	31/01/2025 19:50	Meio ambiente - Vento	158
18693124	1	BCAD - 15109	31/01/2025 16:59	31/01/2025 19:49	Meio ambiente - Árvore ou Vegetação	6
18693506	1	CITU - 17022	31/01/2025 18:09	31/01/2025 22:15	Meio ambiente - Descarga Atmosférica	1
18692927	1	CPO - 17018	31/01/2025 14:51	31/01/2025 18:47	Meio ambiente - Descarga Atmosférica	77
18693821	1	LGT - 16304	31/01/2025 18:18	31/01/2025 20:08	Meio ambiente - Vento	27
18694654	1	DDI - 17027	31/01/2025 18:12	01/02/2025 12:26	Não classificada	1
18693275	1	OUF - 15253	31/01/2025 18:12	31/01/2025 20:52	Meio ambiente - Vento	124
18693275	2	OUF - 15253	31/01/2025 18:12	31/01/2025 20:52	Meio ambiente - Vento	4

18693701	1	BMO - 15135	31/01/2025 18:14	31/01/2025 23:38	Meio ambiente - Árvore ou Vegetação	21
18694525	1	JUAU - 17036	31/01/2025 18:14	01/02/2025 11:40	Não classificada	1
18693005	1	ALSD - 17090	31/01/2025 17:11	31/01/2025 19:11	Não classificada	13
18693425	1	SGS - 16331	31/01/2025 18:16	31/01/2025 21:51	Não classificada	16
18694971	1	CMD - 15158	31/01/2025 18:15	01/02/2025 14:15	Meio ambiente - Descarga Atmosférica	2
18693158	1	SDEU - 17085	31/01/2025 18:17	31/01/2025 20:07	Meio ambiente - Descarga Atmosférica	37
18694458	1	PPUD - 15242	31/01/2025 18:19	01/02/2025 11:16	Meio ambiente - Descarga Atmosférica	3
18695116	1	BHS - 17014	31/01/2025 19:36	01/02/2025 11:40	Meio ambiente - Vento	23
18695062	1	PNV - 17094	31/01/2025 17:30	01/02/2025 11:48	Meio ambiente - Descarga Atmosférica	1
18744999	1	JFAD - 16300	31/01/2025 08:48	31/01/2025 18:51	Meio ambiente - Árvore ou Vegetação	3
18744999	2	JFAD - 16300	31/01/2025 08:48	31/01/2025 18:51	Meio ambiente - Árvore ou Vegetação	29
18692874	1	CSAU - 17020	31/01/2025 11:04	31/01/2025 18:36	Meio ambiente - Vento	3
18693036	1	CMID - 17019	31/01/2025 18:22	31/01/2025 19:24	Não classificada	1
18694111	1	IRO - 15312	31/01/2025 18:22	01/02/2025 09:01	Meio ambiente - Descarga Atmosférica	1
18692981	1	PPS - 16315	31/01/2025 17:02	31/01/2025 18:51	Meio ambiente - Descarga Atmosférica	38
18714765	1	MOO - 17039	31/01/2025 15:39	31/01/2025 20:08	Meio ambiente - Descarga Atmosférica	1
18693277	1	VZEU - 17091	31/01/2025 18:24	31/01/2025 20:50	Meio ambiente - Descarga Atmosférica	3
18695061	1	DDI - 17027	31/01/2025 18:24	01/02/2025 14:41	Meio ambiente - Descarga Atmosférica	2
18720018	1	CMH - 17021	31/01/2025 18:23	01/02/2025 22:50	Não classificada	2
18714784	1	SLUU - 16326	31/01/2025 10:08	01/02/2025 19:08	Meio ambiente - Vento	2
18694793	1	PNV - 17094	31/01/2025 18:26	01/02/2025 13:12	Meio ambiente - Descarga Atmosférica	1
18693947	1	NERU - 17041	31/01/2025 18:29	01/02/2025 08:11	Meio ambiente - Árvore ou Vegetação	2
18714782	1	CRDT - 15356	31/01/2025 18:29	02/02/2025 08:59	Meio ambiente - Descarga Atmosférica	1
18693093	1	SSP - 15199	31/01/2025 18:28	31/01/2025 19:42	Não classificada	1
18722626	1	SLAT - 15208	31/01/2025 17:14	31/01/2025 20:14	Meio ambiente - Descarga Atmosférica	389
18722628	1	SLAD - 16334	31/01/2025 19:09	31/01/2025 19:21	Meio ambiente - Descarga Atmosférica	113
18722628	1	SLAT - 15208	31/01/2025 19:09	31/01/2025 19:21	Meio ambiente - Descarga Atmosférica	663
18722629	1	SLAT - 15208	31/01/2025 20:30	31/01/2025 20:41	Meio ambiente - Descarga Atmosférica	366
18722632	1	SLAT - 15208	31/01/2025 21:27	01/02/2025 00:52	Meio ambiente - Descarga Atmosférica	14
18722633	1	SLAT - 15208	31/01/2025 21:53	01/02/2025 01:05	Meio ambiente - Descarga Atmosférica	17
18695431	1	SDEU - 17085	31/01/2025 18:30	01/02/2025 16:07	Meio ambiente - Descarga Atmosférica	3
18694275	1	CITU - 17022	31/01/2025 18:30	01/02/2025 10:09	Meio ambiente - Descarga Atmosférica	1
18693884	1	PYN - 15228	31/01/2025 18:30	01/02/2025 07:33	Meio ambiente - Descarga Atmosférica	1
18693510	1	JFAU - 17086	31/01/2025 18:54	31/01/2025 20:31	Meio ambiente - Vento	1
18693511	1	JFAU - 17086	31/01/2025 19:11	31/01/2025 20:12	Meio ambiente - Vento	8
18693509	1	UHPT - 15186	31/01/2025 18:31	31/01/2025 22:06	Meio ambiente - Descarga Atmosférica	4
18695918	1	AETD - 17009	31/01/2025 18:32	01/02/2025 18:46	Não classificada	1
18714783	1	CNLU - 15164	31/01/2025 18:32	02/02/2025 10:12	Meio ambiente - Descarga Atmosférica	3
18693397	1	RSP - 15220	31/01/2025 18:33	31/01/2025 21:37	Meio ambiente - Vento	1
18693001	1	LNT - 17035	31/01/2025 16:52	31/01/2025 19:13	Não classificada	26
18693001	2	LNT - 17035	31/01/2025 16:52	31/01/2025 19:13	Não classificada	4
18694006	1	SFIQ - 17065	31/01/2025 18:35	01/02/2025 08:35	Meio ambiente - Descarga Atmosférica	35
18693613	1	IBAD - 17028	31/01/2025 18:35	31/01/2025 22:39	Meio ambiente - Descarga Atmosférica	26
18693613	2	IBAD - 17028	31/01/2025 18:35	31/01/2025 22:39	Meio ambiente - Descarga Atmosférica	65
18693732	1	SFIQ - 17065	31/01/2025 18:37	01/02/2025 00:27	Não classificada	379
18694556	1	SER - 16332	31/01/2025 18:37	01/02/2025 11:57	Meio ambiente - Descarga Atmosférica	3
18693279	1	SSP - 15199	31/01/2025 18:38	31/01/2025 20:31	Meio ambiente - Árvore ou Vegetação	2
18693279	2	SSP - 15199	31/01/2025 18:38	31/01/2025 20:31	Meio ambiente - Árvore ou Vegetação	8
18714786	1	SFIQ - 17065	31/01/2025 18:34	31/01/2025 20:29	Meio ambiente - Árvore ou Vegetação	4
18714786	1	UNIT - 17083	31/01/2025 18:34	31/01/2025 20:29	Meio ambiente - Árvore ou Vegetação	165
18714786	2	SFIQ - 17065	31/01/2025 18:34	31/01/2025 20:29	Meio ambiente - Árvore ou Vegetação	99
18714786	2	UNIT - 17083	31/01/2025 18:34	31/01/2025 20:29	Meio ambiente - Árvore ou Vegetação	2
18714786	3	SFIQ - 17065	31/01/2025 18:34	31/01/2025 20:29	Meio ambiente - Árvore ou Vegetação	2
18714786	3	UNIT - 17083	31/01/2025 18:34	31/01/2025 20:29	Meio ambiente - Árvore ou Vegetação	5
18714786	4	SFIQ - 17065	31/01/2025 18:34	31/01/2025 20:29	Meio ambiente - Árvore ou Vegetação	688
18714786	4	UNIT - 17083	31/01/2025 18:34	31/01/2025 20:29	Meio ambiente - Árvore ou Vegetação	105
18714787	1	SFIQ - 17065	31/01/2025 18:34	31/01/2025 22:02	Meio ambiente - Árvore ou Vegetação	1
18714787	2	SFIQ - 17065	31/01/2025 18:34	31/01/2025 22:02	Meio ambiente - Árvore ou Vegetação	266
18714787	3	SFIQ - 17065	31/01/2025 18:34	31/01/2025 22:02	Meio ambiente - Árvore ou Vegetação	1

18714787	4	SFIQ - 17065	31/01/2025 18:34	31/01/2025 22:02	Meio ambiente - Árvore ou Vegetação	4
18714788	1	SFIQ - 17065	31/01/2025 20:49	31/01/2025 22:02	Meio ambiente - Árvore ou Vegetação	257
18714788	2	BIIU - 17016	31/01/2025 20:49	31/01/2025 22:02	Meio ambiente - Árvore ou Vegetação	1
18714788	2	SFIQ - 17065	31/01/2025 20:49	31/01/2025 22:02	Meio ambiente - Árvore ou Vegetação	9
18714790	1	SFIQ - 17065	31/01/2025 22:02	01/02/2025 11:16	Meio ambiente - Árvore ou Vegetação	9
18693210	1	UHSG - 15183	31/01/2025 18:39	31/01/2025 20:29	Meio ambiente - Descarga Atmosférica	1
18693709	1	SLAD - 16334	31/01/2025 18:41	31/01/2025 23:54	Meio ambiente - Descarga Atmosférica	3
18695384	1	AOR - 15102	31/01/2025 18:43	01/02/2025 15:52	Não classificada	2
18693237	1	CAX - 15143	31/01/2025 09:32	31/01/2025 21:01	Meio ambiente - Árvore ou Vegetação	4
18693237	2	CAX - 15143	31/01/2025 09:32	31/01/2025 21:01	Meio ambiente - Árvore ou Vegetação	14
18693537	1	TOTU - 17072	31/01/2025 18:43	31/01/2025 19:58	Meio ambiente - Árvore ou Vegetação	1
18693536	1	TOTU - 17072	31/01/2025 18:43	31/01/2025 21:01	Meio ambiente - Árvore ou Vegetação	1
18693159	1	PSAU - 16323	31/01/2025 18:46	31/01/2025 20:01	Meio ambiente - Vento	431
18693792	1	CMH - 17021	31/01/2025 18:46	01/02/2025 01:38	Não classificada	32
18693302	1	MAGT - 17037	31/01/2025 18:46	31/01/2025 21:04	Meio ambiente - Descarga Atmosférica	2
18693160	1	CUVD - 15349	31/01/2025 18:47	31/01/2025 20:01	Meio ambiente - Descarga Atmosférica	482
18693729	1	ITDD - 16294	31/01/2025 17:20	01/02/2025 00:04	Meio ambiente - Descarga Atmosférica	6
18693987	1	LPTU - 17032	31/01/2025 18:48	01/02/2025 08:25	Meio ambiente - Árvore ou Vegetação	6
18694744	1	CRDT - 15356	31/01/2025 18:48	01/02/2025 13:05	Meio ambiente - Descarga Atmosférica	7
18693211	1	PTC - 15235	31/01/2025 18:49	31/01/2025 20:27	Meio ambiente - Descarga Atmosférica	2
18693188	1	MVD - 15264	31/01/2025 18:49	31/01/2025 20:11	Meio ambiente - Descarga Atmosférica	80
18695601	1	NVSU - 17053	31/01/2025 15:24	31/01/2025 20:23	Meio ambiente - Descarga Atmosférica	63
18695601	2	NVSU - 17053	31/01/2025 15:24	01/02/2025 16:30	Meio ambiente - Descarga Atmosférica	12
18696670	1	CVED - 17064	31/01/2025 12:34	01/02/2025 01:08	Não classificada	1
18693948	1	PRSU - 15239	31/01/2025 18:53	01/02/2025 07:57	Meio ambiente - Vento	1
18714795	1	SER - 16332	31/01/2025 18:53	02/02/2025 10:39	Meio ambiente - Descarga Atmosférica	1
18693399	1	BHSV - 15656	31/01/2025 19:02	31/01/2025 21:31	Meio ambiente - Árvore ou Vegetação	26
18695266	1	MUT - 15266	31/01/2025 18:54	01/02/2025 15:38	Meio ambiente - Vento	6
18693343	1	ALSD - 17090	31/01/2025 18:56	31/01/2025 21:12	Não classificada	8
18697551	1	RES - 15222	31/01/2025 11:55	03/02/2025 14:33	Meio ambiente - Descarga Atmosférica	1
18695594	1	RES - 15222	31/01/2025 16:17	01/02/2025 17:09	Meio ambiente - Vento	1
18695262	1	RES - 15222	31/01/2025 16:28	01/02/2025 15:18	Meio ambiente - Descarga Atmosférica	2
18693949	1	UHPI - 17084	31/01/2025 18:58	01/02/2025 08:20	Meio ambiente - Descarga Atmosférica	8
18694494	1	SQNU - 17078	31/01/2025 18:58	01/02/2025 11:29	Meio ambiente - Descarga Atmosférica	3
18693616	1	LAVD - 17034	31/01/2025 19:00	31/01/2025 22:38	Meio ambiente - Vento	1
18714797	1	UHJS - 17080	31/01/2025 19:03	02/02/2025 09:15	Meio ambiente - Descarga Atmosférica	2
18720021	1	FXA - 16288	31/01/2025 19:02	02/02/2025 08:14	Meio ambiente - Descarga Atmosférica	4
18695117	1	RCA - 15223	31/01/2025 19:04	01/02/2025 14:48	Meio ambiente - Descarga Atmosférica	2
18694745	1	PMSU - 17092	31/01/2025 19:06	01/02/2025 13:01	Meio ambiente - Árvore ou Vegetação	1
18695064	1	NPO - 15258	31/01/2025 19:06	01/02/2025 14:31	Não classificada	1
18693885	1	CEMC - 16284	31/01/2025 19:07	01/02/2025 07:33	Meio ambiente - Vento	7
18695333	1	BMN - 15134	31/01/2025 19:07	01/02/2025 15:43	Meio ambiente - Descarga Atmosférica	2
18694276	1	PMSU - 17092	31/01/2025 19:09	01/02/2025 10:24	Meio ambiente - Descarga Atmosférica	24
18693083	1	CAX - 15143	31/01/2025 15:01	31/01/2025 19:40	Meio ambiente - Vento	2
18693083	2	CAX - 15143	31/01/2025 15:01	31/01/2025 19:40	Meio ambiente - Vento	2
18693083	3	CAX - 15143	31/01/2025 15:01	31/01/2025 19:40	Meio ambiente - Vento	137
18695432	1	JFAD - 16300	31/01/2025 19:10	01/02/2025 16:13	Não classificada	1
18714801	1	RCA - 15223	31/01/2025 19:21	31/01/2025 20:45	Meio ambiente - Vento	160
18714801	2	RCA - 15223	31/01/2025 19:21	31/01/2025 20:45	Meio ambiente - Vento	1761
18714801	3	RCA - 15223	31/01/2025 19:21	31/01/2025 21:37	Meio ambiente - Vento	4
18714801	4	RCA - 15223	31/01/2025 19:21	31/01/2025 21:37	Meio ambiente - Vento	188
18714801	5	RCA - 15223	31/01/2025 19:21	31/01/2025 21:48	Meio ambiente - Vento	27
18714801	6	RCA - 15223	31/01/2025 19:21	31/01/2025 21:48	Meio ambiente - Vento	394
18714801	7	RCA - 15223	31/01/2025 19:21	31/01/2025 21:57	Meio ambiente - Vento	30
18714807	2	VZEU - 17091	31/01/2025 16:03	31/01/2025 20:35	Meio ambiente - Árvore ou Vegetação	72
18714807	3	VZEU - 17091	31/01/2025 16:03	01/02/2025 16:40	Meio ambiente - Árvore ou Vegetação	30
18694250	1	AXAU - 17076	31/01/2025 19:14	01/02/2025 10:12	Meio ambiente - Árvore ou Vegetação	1
18714798	1	CITU - 17022	31/01/2025 19:13	02/02/2025 13:37	Meio ambiente - Vento	2
18694200	1	PMSD - 17049	31/01/2025 19:13	01/02/2025 09:37	Meio ambiente - Vento	1

18714799	1	IBAD - 17028	31/01/2025 19:14	02/02/2025 17:20	Meio ambiente - Árvore ou Vegetação	3
18693471	1	CRM - 17026	31/01/2025 19:16	31/01/2025 22:02	Meio ambiente - Vento	116
18695603	1	GHE - 17029	31/01/2025 19:16	01/02/2025 17:09	Meio ambiente - Descarga Atmosférica	3
18693307	1	IBAS - 17042	31/01/2025 19:17	31/01/2025 21:02	Meio ambiente - Descarga Atmosférica	3
18714800	1	LGT - 16304	31/01/2025 19:19	02/02/2025 09:07	Meio ambiente - Descarga Atmosférica	1
18694089	1	AMN - 16264	31/01/2025 19:19	01/02/2025 09:06	Não classificada	1
18693733	1	CAQU - 15142	31/01/2025 19:24	01/02/2025 00:27	Meio ambiente - Árvore ou Vegetação	22
18695334	1	PBD - 16324	31/01/2025 19:24	01/02/2025 15:43	Meio ambiente - Descarga Atmosférica	1
18695433	1	VCS - 17093	31/01/2025 19:23	01/02/2025 16:10	Meio ambiente - Árvore ou Vegetação	1
18693662	1	LAVD - 17034	31/01/2025 19:23	31/01/2025 22:58	Não classificada	1
18695475	1	RCA - 15223	31/01/2025 16:40	01/02/2025 15:54	Meio ambiente - Vento	3
18694218	1	PRRU - 15241	31/01/2025 19:25	01/02/2025 09:57	Meio ambiente - Descarga Atmosférica	3
18694218	2	PRRU - 15241	31/01/2025 19:25	01/02/2025 09:57	Meio ambiente - Descarga Atmosférica	156
18695385	1	URAU - 17079	31/01/2025 19:25	01/02/2025 13:44	Meio ambiente - Descarga Atmosférica	2
18693843	1	URAU - 17079	31/01/2025 19:36	31/01/2025 22:49	Não classificada	8
18693843	2	URAU - 17079	31/01/2025 19:36	31/01/2025 22:54	Não classificada	157
18693843	3	URAU - 17079	31/01/2025 19:36	31/01/2025 22:54	Não classificada	3
18694859	1	JPIU - 15298	31/01/2025 19:29	01/02/2025 13:42	Meio ambiente - Árvore ou Vegetação	2
18693239	1	RBSU - 16312	31/01/2025 19:28	31/01/2025 20:34	Meio ambiente - Vento	55
18693793	1	ESR - 16287	31/01/2025 19:28	01/02/2025 02:56	Meio ambiente - Árvore ou Vegetação	11
18712438	1	UNIT - 17083	31/01/2025 19:29	02/02/2025 09:27	Meio ambiente - Descarga Atmosférica	2
18694794	1	BHBN - 17048	31/01/2025 16:08	01/02/2025 13:46	Meio ambiente - Vento	12
18720030	1	AXAU - 17076	31/01/2025 19:30	02/02/2025 07:37	Meio ambiente - Vento	1
18693435	1	URAT - 17075	31/01/2025 19:32	31/01/2025 21:49	Não classificada	90
18693618	1	IBYD - 15327	31/01/2025 19:32	31/01/2025 22:32	Não classificada	1
18714810	1	SDEU - 17085	31/01/2025 19:33	02/02/2025 17:19	Meio ambiente - Descarga Atmosférica	2
18693539	1	SRS - 17060	31/01/2025 19:35	31/01/2025 22:25	Não classificada	1
18693436	1	BHGT - 16274	31/01/2025 19:36	31/01/2025 21:51	Meio ambiente - Árvore ou Vegetação	161
18693394	1	CUVD - 15349	31/01/2025 17:47	31/01/2025 21:34	Não classificada	22
18693364	1	CUVD - 15349	31/01/2025 18:52	31/01/2025 21:29	Não classificada	27
18696355	1	URAU - 17079	31/01/2025 19:38	02/02/2025 08:36	Meio ambiente - Descarga Atmosférica	1
18714811	1	PYN - 15228	31/01/2025 15:46	31/01/2025 22:20	Meio ambiente - Vento	35
18714811	2	PYN - 15228	31/01/2025 15:46	01/02/2025 16:10	Meio ambiente - Vento	1
18714811	3	PYN - 15228	31/01/2025 15:46	01/02/2025 16:10	Meio ambiente - Vento	4
18714813	1	CISL - 16282	31/01/2025 15:12	31/01/2025 16:45	Meio ambiente - Vento	2
18714814	1	CISL - 16282	31/01/2025 20:29	01/02/2025 15:54	Meio ambiente - Vento	1
18706440	1	DSV - 16286	31/01/2025 19:41	01/02/2025 18:01	Não classificada	2
18693988	1	SER - 16332	31/01/2025 19:44	01/02/2025 08:28	Meio ambiente - Árvore ou Vegetação	5
18693474	1	PNV - 17094	31/01/2025 18:13	31/01/2025 22:12	Meio ambiente - Vento	22
18694655	1	PMSD - 17049	31/01/2025 19:49	01/02/2025 12:28	Meio ambiente - Vento	1
18712536	1	UNIT - 17083	31/01/2025 19:49	02/02/2025 16:03	Meio ambiente - Descarga Atmosférica	1
18693909	1	IBYD - 15327	31/01/2025 19:49	01/02/2025 07:48	Meio ambiente - Descarga Atmosférica	6
18693990	1	JNUQ - 17038	31/01/2025 19:51	01/02/2025 08:22	Não classificada	2
18694090	1	URAT - 17075	31/01/2025 19:51	01/02/2025 09:02	Não classificada	1
18693437	1	PTID - 17052	31/01/2025 19:52	31/01/2025 21:43	Meio ambiente - Descarga Atmosférica	58
18694558	1	ELMU - 17088	31/01/2025 19:54	01/02/2025 11:14	Meio ambiente - Árvore ou Vegetação	2
18694461	1	NES - 17043	31/01/2025 19:54	01/02/2025 11:17	Meio ambiente - Vento	5
18695850	1	RES - 15222	31/01/2025 19:56	01/02/2025 18:17	Meio ambiente - Vento	1
18693622	1	DDI - 17027	31/01/2025 15:10	31/01/2025 21:53	Meio ambiente - Vento	7
18693623	1	DDI - 17027	31/01/2025 20:37	31/01/2025 21:53	Meio ambiente - Vento	5
18693623	2	DDI - 17027	31/01/2025 20:37	31/01/2025 21:53	Meio ambiente - Vento	13
18696182	1	BCAD - 15109	31/01/2025 19:59	01/02/2025 20:22	Meio ambiente - Descarga Atmosférica	1
18694746	1	PPUD - 15242	31/01/2025 19:59	01/02/2025 13:06	Meio ambiente - Descarga Atmosférica	1
18694656	1	ULAU - 16339	31/01/2025 17:24	01/02/2025 12:53	Meio ambiente - Descarga Atmosférica	4
18694656	2	ULAU - 16339	31/01/2025 17:24	01/02/2025 12:53	Meio ambiente - Descarga Atmosférica	17
18694656	3	ULAU - 16339	31/01/2025 17:24	01/02/2025 12:53	Meio ambiente - Descarga Atmosférica	1
18695478	1	PPUD - 15242	31/01/2025 20:03	01/02/2025 16:19	Meio ambiente - Descarga Atmosférica	8
18693704	1	PSAU - 16323	31/01/2025 20:08	31/01/2025 23:37	Não classificada	3
18721384	1	MCDD - 15280	31/01/2025 19:35	31/01/2025 20:16	Meio ambiente - Vento	247

18721384	2	MCDD - 15280	31/01/2025 19:35	31/01/2025 20:16	Meio ambiente - Vento	1
18721384	3	MCDD - 15280	31/01/2025 19:35	31/01/2025 20:16	Meio ambiente - Vento	43
18721384	4	MCDD - 15280	31/01/2025 19:35	01/02/2025 11:35	Meio ambiente - Vento	59
18693668	1	JNUQ - 17038	31/01/2025 14:30	31/01/2025 23:22	Meio ambiente - Árvore ou Vegetação	277
18694462	1	URAU - 17079	31/01/2025 20:43	31/01/2025 21:37	Meio ambiente - Árvore ou Vegetação	40
18694373	1	JPIU - 15298	31/01/2025 10:15	01/02/2025 10:54	Não classificada	1
18693401	1	GHE - 17029	31/01/2025 20:12	31/01/2025 21:31	Meio ambiente - Vento	747
18693402	1	SRS - 17060	31/01/2025 20:15	31/01/2025 21:31	Meio ambiente - Descarga Atmosférica	1
18694423	2	MUZD - 17044	31/01/2025 20:15	01/02/2025 11:07	Meio ambiente - Vento	42
18693365	1	AFNU - 17015	31/01/2025 19:07	31/01/2025 21:20	Meio ambiente - Vento	17
18693667	1	AXAU - 17076	31/01/2025 20:19	31/01/2025 23:09	Meio ambiente - Descarga Atmosférica	1
18693476	1	ITDD - 16294	31/01/2025 20:24	31/01/2025 22:00	Meio ambiente - Árvore ou Vegetação	32
18693403	1	EPS - 15341	31/01/2025 20:35	31/01/2025 20:38	Meio ambiente - Vento	557
18762382	1	CRM - 17026	31/01/2025 17:05	31/01/2025 21:17	Meio ambiente - Vento	4
18704992	1	ARID - 15104	31/01/2025 15:37	31/01/2025 22:16	Meio ambiente - Vento	11
18704992	3	ARID - 15104	31/01/2025 15:37	01/02/2025 16:28	Meio ambiente - Vento	9
18704992	4	ARID - 15104	31/01/2025 15:37	05/02/2025 14:30	Meio ambiente - Vento	2
18714741	1	BCV - 17013	31/01/2025 14:04	02/02/2025 06:54	Meio ambiente - Vento	2
18694380	1	BCV - 17013	31/01/2025 15:53	01/02/2025 11:01	Meio ambiente - Vento	1
18694380	2	BCV - 17013	31/01/2025 15:53	01/02/2025 11:01	Meio ambiente - Vento	12
18714819	1	BRDD - 17067	31/01/2025 09:56	02/02/2025 17:42	Meio ambiente - Vento	7
18693625	1	ILIU - 16291	31/01/2025 08:19	31/01/2025 17:12	Não classificada	603
18693626	1	ILIU - 16291	31/01/2025 21:39	31/01/2025 23:18	Não classificada	498
18720032	1	BHS - 17014	31/01/2025 20:36	02/02/2025 00:31	Meio ambiente - Vento	2
18693440	1	ALSD - 17090	31/01/2025 20:37	31/01/2025 21:45	Não classificada	5
18695886	1	JPIU - 15298	31/01/2025 20:36	01/02/2025 18:36	Meio ambiente - Descarga Atmosférica	2
18693628	1	CETU - 15149	31/01/2025 14:27	31/01/2025 22:50	Meio ambiente - Vento	27
18693627	1	PDS - 17051	31/01/2025 20:49	31/01/2025 22:48	Não classificada	22
18695513	1	MCDD - 15280	31/01/2025 20:51	01/02/2025 16:27	Meio ambiente - Vento	31
18714820	1	PMSU - 17092	31/01/2025 16:28	01/02/2025 17:00	Não classificada	1
18714821	1	PMSU - 17092	31/01/2025 22:29	01/02/2025 17:00	Não classificada	18
18694528	1	PPUD - 15242	31/01/2025 20:53	01/02/2025 11:30	Meio ambiente - Descarga Atmosférica	3
18730433	1	SFIQ - 17065	31/01/2025 20:54	01/02/2025 08:11	Meio ambiente - Árvore ou Vegetação	33
18694092	1	CRL - 15354	31/01/2025 20:56	01/02/2025 09:02	Não classificada	9
18714822	1	IGRU - 17030	31/01/2025 21:10	01/02/2025 15:47	Meio ambiente - Vento	8
18693730	1	IJAU - 17061	31/01/2025 21:02	01/02/2025 00:11	Meio ambiente - Vento	100
18694147	1	PSAD - 15237	31/01/2025 21:04	01/02/2025 09:20	Meio ambiente - Árvore ou Vegetação	2
18696580	1	PLOT - 16319	31/01/2025 21:10	03/02/2025 09:41	Meio ambiente - Descarga Atmosférica	2
18696356	1	STV - 17063	31/01/2025 21:09	01/02/2025 08:20	Meio ambiente - Descarga Atmosférica	1
18695884	1	SDEU - 17085	31/01/2025 13:56	01/02/2025 18:34	Meio ambiente - Vento	4
18695884	2	SDEU - 17085	31/01/2025 13:56	01/02/2025 18:34	Meio ambiente - Vento	3
18693532	1	PRSU - 15239	31/01/2025 14:35	31/01/2025 22:25	Não classificada	9
18693911	1	CEL - 15147	31/01/2025 21:13	01/02/2025 07:55	Meio ambiente - Descarga Atmosférica	6
18714823	1	VZEU - 17091	31/01/2025 16:31	01/02/2025 18:10	Não classificada	4
18714823	2	VZEU - 17091	31/01/2025 16:31	01/02/2025 18:10	Não classificada	6
18698056	1	CRM - 17026	31/01/2025 21:20	03/02/2025 16:00	Meio ambiente - Vento	1
18694626	1	NES - 17043	31/01/2025 21:23	01/02/2025 12:22	Meio ambiente - Vento	18
18697028	1	SFIQ - 17065	31/01/2025 21:23	03/02/2025 12:03	Não classificada	1
18731703	1	CVED - 17064	31/01/2025 17:33	01/02/2025 13:23	Não classificada	1
18695269	1	PDS - 17051	31/01/2025 21:26	01/02/2025 15:29	Meio ambiente - Vento	9
18694560	1	LPTU - 17032	31/01/2025 21:28	01/02/2025 12:00	Meio ambiente - Árvore ou Vegetação	25
18747183	1	CMH - 17021	31/01/2025 21:27	31/01/2025 21:44	Meio ambiente - Vento	563
18747183	2	CMH - 17021	31/01/2025 21:27	31/01/2025 23:45	Meio ambiente - Vento	2
18747183	3	CMH - 17021	31/01/2025 21:27	31/01/2025 23:45	Meio ambiente - Vento	5
18747183	4	CMH - 17021	31/01/2025 21:27	31/01/2025 23:45	Meio ambiente - Vento	1828
18747183	5	CMH - 17021	31/01/2025 21:27	31/01/2025 23:45	Meio ambiente - Vento	249
18747183	6	CMH - 17021	31/01/2025 21:27	31/01/2025 23:45	Meio ambiente - Vento	31
18747183	7	CMH - 17021	31/01/2025 21:27	31/01/2025 23:45	Meio ambiente - Vento	199
18693742	1	BMO - 15135	31/01/2025 21:38	01/02/2025 00:36	Meio ambiente - Descarga Atmosférica	1

18695607	1	IBAD - 17028	31/01/2025 21:39	01/02/2025 17:09	Meio ambiente - Árvore ou Vegetação	2
18693757	1	LAVD - 17034	31/01/2025 21:41	01/02/2025 00:43	Não classificada	51
18693758	1	LGT - 16304	31/01/2025 08:52	01/02/2025 01:12	Meio ambiente - Vento	6
18693758	2	LGT - 16304	31/01/2025 08:52	01/02/2025 01:12	Meio ambiente - Vento	2
18693954	1	BIIU - 17016	31/01/2025 21:45	01/02/2025 07:51	Não classificada	39
18693442	1	SRT - 16329	31/01/2025 21:55	31/01/2025 21:59	Não classificada	71
18693442	2	SRT - 16329	31/01/2025 21:55	31/01/2025 21:59	Não classificada	87
18694386	1	PRSD - 16316	31/01/2025 16:23	01/02/2025 10:50	Meio ambiente - Vento	13
18694693	1	IUAU - 17031	31/01/2025 16:00	01/02/2025 12:30	Meio ambiente - Descarga Atmosférica	1
18693443	1	PIUD - 17054	31/01/2025 22:06	31/01/2025 22:09	Não classificada	133
18693443	2	PIUD - 17054	31/01/2025 22:06	31/01/2025 22:09	Não classificada	1
18756187	1	CRM - 17026	31/01/2025 21:58	31/01/2025 23:47	Não classificada	11
18694831	1	CTR - 15351	31/01/2025 22:01	01/02/2025 13:32	Não classificada	6
18693743	1	CMID - 17019	31/01/2025 22:01	01/02/2025 00:31	Meio ambiente - Descarga Atmosférica	3
18693671	1	ULAE - 15180	31/01/2025 22:04	31/01/2025 23:12	Meio ambiente - Árvore ou Vegetação	221
18714824	1	PTUU - 15229	31/01/2025 17:37	02/02/2025 14:00	Meio ambiente - Árvore ou Vegetação	34
18693872	1	AXAU - 17076	31/01/2025 22:13	31/01/2025 22:22	Meio ambiente - Vento	6149
18693872	2	AXAU - 17076	31/01/2025 22:13	31/01/2025 22:25	Meio ambiente - Vento	663
18693873	1	AXAU - 17076	31/01/2025 22:31	31/01/2025 23:28	Meio ambiente - Vento	1852
18693873	2	AXAU - 17076	31/01/2025 22:31	31/01/2025 23:49	Meio ambiente - Vento	109
18693873	3	AXAU - 17076	31/01/2025 22:31	01/02/2025 03:30	Meio ambiente - Vento	359
18693546	1	PSAU - 16323	31/01/2025 21:52	31/01/2025 21:56	Não classificada	2
18693546	1	SRT - 16329	31/01/2025 21:52	31/01/2025 21:56	Não classificada	38
18693546	2	PSAU - 16323	31/01/2025 21:52	31/01/2025 21:56	Não classificada	186
18693546	2	SRT - 16329	31/01/2025 21:52	31/01/2025 21:56	Não classificada	3
18693546	3	PSAU - 16323	31/01/2025 21:52	31/01/2025 21:56	Não classificada	2
18693546	3	SRT - 16329	31/01/2025 21:52	31/01/2025 21:56	Não classificada	4217
18693546	4	SRT - 16329	31/01/2025 21:52	31/01/2025 21:56	Não classificada	312
18693546	5	SRT - 16329	31/01/2025 21:52	31/01/2025 21:56	Não classificada	4586
18693546	6	SRT - 16329	31/01/2025 21:52	31/01/2025 21:56	Não classificada	2492
18693546	7	SRT - 16329	31/01/2025 21:52	31/01/2025 21:56	Não classificada	270
18693546	8	PSAU - 16323	31/01/2025 21:52	31/01/2025 21:56	Não classificada	407
18693546	8	SRT - 16329	31/01/2025 21:52	31/01/2025 21:56	Não classificada	151
18693546	9	SRT - 16329	31/01/2025 21:52	31/01/2025 21:56	Não classificada	38
18695118	1	ESR - 16287	31/01/2025 15:40	01/02/2025 10:31	Meio ambiente - Árvore ou Vegetação	18
18693629	1	IAD - 15331	31/01/2025 20:59	31/01/2025 22:44	Meio ambiente - Vento	17
18728206	1	IANU - 15651	31/01/2025 22:27	31/01/2025 22:39	Meio ambiente - Árvore ou Vegetação	1728
18728206	2	IANU - 15651	31/01/2025 22:27	31/01/2025 22:48	Meio ambiente - Árvore ou Vegetação	1917
18728206	3	IANU - 15651	31/01/2025 22:27	31/01/2025 23:12	Meio ambiente - Árvore ou Vegetação	251
18728206	4	IANU - 15651	31/01/2025 22:27	31/01/2025 23:12	Meio ambiente - Árvore ou Vegetação	1962
18728206	5	IANU - 15651	31/01/2025 22:27	31/01/2025 23:59	Meio ambiente - Árvore ou Vegetação	170
18693744	1	CVED - 17064	31/01/2025 22:25	01/02/2025 00:35	Não classificada	7
18694498	1	SQNU - 17078	31/01/2025 22:30	01/02/2025 11:30	Meio ambiente - Descarga Atmosférica	1
18694011	1	JPIU - 15298	31/01/2025 22:42	01/02/2025 08:39	Não classificada	13
18694561	1	SDEU - 17085	31/01/2025 14:39	31/01/2025 23:53	Meio ambiente - Árvore ou Vegetação	598
18694561	2	SDEU - 17085	31/01/2025 14:39	01/02/2025 02:00	Meio ambiente - Árvore ou Vegetação	61
18695168	1	SFIQ - 17065	31/01/2025 18:48	31/01/2025 23:53	Meio ambiente - Árvore ou Vegetação	46
18693650	1	MNVD - 15272	31/01/2025 16:03	31/01/2025 23:12	Não classificada	3
18693650	2	MNVD - 15272	31/01/2025 16:03	31/01/2025 23:12	Não classificada	67
18694832	1	SRS - 17060	31/01/2025 22:47	01/02/2025 13:23	Não classificada	2
18694307	1	IGPU - 16290	31/01/2025 18:09	01/02/2025 10:33	Meio ambiente - Árvore ou Vegetação	1
18694861	1	MCDD - 15280	31/01/2025 22:49	01/02/2025 13:42	Meio ambiente - Vento	10
18714732	1	AETD - 17009	31/01/2025 13:00	01/02/2025 22:42	Meio ambiente - Árvore ou Vegetação	1
18694060	1	IUAU - 17031	31/01/2025 17:51	01/02/2025 08:44	Meio ambiente - Descarga Atmosférica	3
18693712	1	IIGU - 15319	31/01/2025 21:53	31/01/2025 23:49	Meio ambiente - Árvore ou Vegetação	226
18694689	1	SDEU - 17085	31/01/2025 17:45	01/02/2025 12:40	Meio ambiente - Descarga Atmosférica	1
18693703	1	SSP - 15199	31/01/2025 20:01	31/01/2025 23:44	Meio ambiente - Descarga Atmosférica	72
18693703	2	SSP - 15199	31/01/2025 20:01	31/01/2025 23:44	Meio ambiente - Descarga Atmosférica	3
18714757	1	JFAU - 17086	31/01/2025 15:16	02/02/2025 10:10	Meio ambiente - Vento	2

18695816	1	JFAU - 17086	31/01/2025 15:39	01/02/2025 18:12	Meio ambiente - Descarga Atmosférica	1
18720033	1	JFAU - 17086	31/01/2025 18:17	02/02/2025 09:51	Meio ambiente - Vento	10
18694164	1	SDEU - 17085	31/01/2025 16:45	01/02/2025 09:34	Meio ambiente - Descarga Atmosférica	1
18694196	1	SDEU - 17085	31/01/2025 16:47	01/02/2025 09:45	Meio ambiente - Descarga Atmosférica	1
18714733	1	JFAU - 17086	31/01/2025 13:07	02/02/2025 08:34	Meio ambiente - Descarga Atmosférica	1
18694367	1	RES - 15222	29/01/2025 09:07	01/02/2025 11:03	Meio ambiente - Descarga Atmosférica	5
18696151	1	INPD - 15316	31/01/2025 11:59	01/02/2025 20:08	Não classificada	1
18695241	1	SLAU - 17071	29/01/2025 14:47	01/02/2025 15:24	Meio ambiente - Árvore ou Vegetação	1
18693887	1	SRS - 17060	31/01/2025 23:30	01/02/2025 07:32	Meio ambiente - Descarga Atmosférica	59
18693841	2	MDI - 16307	31/01/2025 13:05	01/02/2025 07:01	Meio ambiente - Vento	77
18693841	3	MDI - 16307	31/01/2025 13:05	01/02/2025 07:01	Meio ambiente - Vento	15
18693841	4	MDI - 16307	31/01/2025 13:05	01/02/2025 07:01	Meio ambiente - Vento	6
18693883	1	MDI - 16307	31/01/2025 13:17	01/02/2025 07:32	Meio ambiente - Descarga Atmosférica	19
18694162	1	MDI - 16307	31/01/2025 13:45	01/02/2025 09:33	Meio ambiente - Descarga Atmosférica	4
18693874	1	BMN - 15134	31/01/2025 23:44	01/02/2025 07:23	Meio ambiente - Descarga Atmosférica	103
18709484	1	SLAU - 17071	29/01/2025 22:20	29/01/2025 22:23	Meio ambiente - Descarga Atmosférica	4272
18709484	2	SLAU - 17071	29/01/2025 22:20	29/01/2025 22:23	Meio ambiente - Descarga Atmosférica	30
18709484	4	PEB - 15249	29/01/2025 22:20	29/01/2025 22:23	Meio ambiente - Descarga Atmosférica	4
18709484	4	SLAU - 17071	29/01/2025 22:20	29/01/2025 22:23	Meio ambiente - Descarga Atmosférica	901
18709484	5	SLAU - 17071	29/01/2025 22:20	29/01/2025 22:23	Meio ambiente - Descarga Atmosférica	3954
18709484	6	SLAU - 17071	29/01/2025 22:20	29/01/2025 22:23	Meio ambiente - Descarga Atmosférica	6
18709484	7	SLAU - 17071	29/01/2025 22:20	29/01/2025 22:23	Meio ambiente - Descarga Atmosférica	23
18709484	8	SLAU - 17071	29/01/2025 22:20	29/01/2025 22:23	Meio ambiente - Descarga Atmosférica	35
18709484	9	SLAU - 17071	29/01/2025 22:20	29/01/2025 22:23	Meio ambiente - Descarga Atmosférica	7
18720230	1	PTHD - 15234	31/01/2025 23:48	01/02/2025 08:00	Não classificada	863
18694330	1	ESR - 16287	31/01/2025 14:23	01/02/2025 10:41	Meio ambiente - Árvore ou Vegetação	8
18723870	1	CETU - 15149	31/01/2025 18:12	01/02/2025 23:03	Não classificada	1
18696247	1	JFAU - 17086	31/01/2025 15:16	01/02/2025 02:31	Meio ambiente - Vento	59
18696247	2	JFAU - 17086	31/01/2025 15:16	01/02/2025 02:31	Meio ambiente - Vento	115
18696247	3	JFAU - 17086	31/01/2025 15:16	01/02/2025 18:49	Meio ambiente - Vento	3
18694306	1	UHPI - 17084	31/01/2025 17:11	01/02/2025 10:32	Meio ambiente - Descarga Atmosférica	3
18694248	1	PTUU - 15229	31/01/2025 17:12	01/02/2025 10:11	Meio ambiente - Descarga Atmosférica	2
18695479	1	CNLU - 15164	31/01/2025 09:26	01/02/2025 02:06	Meio ambiente - Árvore ou Vegetação	42
18695479	2	CNLU - 15164	31/01/2025 09:26	01/02/2025 02:06	Meio ambiente - Árvore ou Vegetação	231
18695479	3	CNLU - 15164	31/01/2025 09:26	01/02/2025 16:30	Meio ambiente - Árvore ou Vegetação	4
18714826	1	NOG - 15650	31/01/2025 09:52	01/02/2025 13:30	Meio ambiente - Descarga Atmosférica	24
18693938	1	GVSD - 17070	31/01/2025 15:06	01/02/2025 08:06	Meio ambiente - Árvore ou Vegetação	29
18696998	1	FXA - 16288	31/01/2025 19:51	03/02/2025 11:52	Não classificada	1
18694379	1	CUVD - 15349	31/01/2025 15:18	01/02/2025 10:57	Não classificada	2
18695258	1	CITU - 17022	31/01/2025 14:36	01/02/2025 15:22	Meio ambiente - Vento	1
18694552	1	CITU - 17022	31/01/2025 13:37	01/02/2025 11:57	Meio ambiente - Descarga Atmosférica	1
18701296	1	CNLU - 15164	31/01/2025 17:32	04/02/2025 14:30	Meio ambiente - Vento	56
18701296	2	CNLU - 15164	31/01/2025 17:32	04/02/2025 14:30	Meio ambiente - Vento	1
18694790	2	BMN - 15134	31/01/2025 10:32	01/02/2025 13:16	Meio ambiente - Árvore ou Vegetação	10
18694790	3	BMN - 15134	31/01/2025 10:32	01/02/2025 13:16	Meio ambiente - Árvore ou Vegetação	2
18694790	4	BMN - 15134	31/01/2025 10:32	01/02/2025 13:16	Meio ambiente - Árvore ou Vegetação	6
18693915	1	EPS - 15341	31/01/2025 23:08	01/02/2025 07:51	Não classificada	26
18693943	1	JFAU - 17086	31/01/2025 16:47	01/02/2025 08:10	Meio ambiente - Descarga Atmosférica	41
18703037	1	ARID - 15104	31/01/2025 19:46	01/02/2025 08:22	Meio ambiente - Descarga Atmosférica	43
18699502	1	SQNU - 17078	31/01/2025 19:58	03/02/2025 15:52	Meio ambiente - Árvore ou Vegetação	9
18725162	1	CRM - 17026	31/01/2025 15:10	01/02/2025 09:22	Não classificada	21
18725162	2	CRM - 17026	31/01/2025 15:10	01/02/2025 09:22	Não classificada	7
18695760	1	PTE - 17056	31/01/2025 19:50	01/02/2025 10:40	Meio ambiente - Árvore ou Vegetação	87
18696671	1	CITU - 17022	31/01/2025 10:59	03/02/2025 10:30	Meio ambiente - Descarga Atmosférica	1
18694102	1	PRRU - 15241	30/01/2025 09:29	01/02/2025 09:07	Meio ambiente - Descarga Atmosférica	5
18714878	1	DMTU - 15346	31/01/2025 11:42	02/02/2025 12:15	Meio ambiente - Descarga Atmosférica	2
18714880	1	PDS - 17051	31/01/2025 19:03	02/02/2025 14:35	Meio ambiente - Vento	5
18714880	2	PDS - 17051	31/01/2025 19:03	02/02/2025 14:35	Meio ambiente - Vento	3
18694146	1	CRL - 15354	31/01/2025 20:44	01/02/2025 09:27	Meio ambiente - Vento	55

18714898	1	CRM - 17026	31/01/2025 15:31	01/02/2025 17:37	Meio ambiente - Vento	4
18694591	1	LAVD - 17034	31/01/2025 19:38	01/02/2025 12:04	Meio ambiente - Vento	15
18694591	2	LAVD - 17034	31/01/2025 19:38	01/02/2025 12:04	Meio ambiente - Vento	15
18720998	1	TOTU - 17072	31/01/2025 21:16	01/02/2025 11:52	Não classificada	35
18694882	1	LUZU - 15284	31/01/2025 12:57	01/02/2025 11:25	Meio ambiente - Vento	3
18694882	2	LUZU - 15284	31/01/2025 12:57	01/02/2025 13:35	Meio ambiente - Vento	1
18695554	1	SDED - 15215	31/01/2025 10:44	01/02/2025 16:46	Meio ambiente - Árvore ou Vegetação	1
18695554	2	SDED - 15215	31/01/2025 10:44	01/02/2025 16:46	Meio ambiente - Árvore ou Vegetação	3
18694449	1	PTUU - 15229	29/01/2025 20:29	01/02/2025 11:25	Meio ambiente - Descarga Atmosférica	2
18694590	1	SER - 16332	31/01/2025 19:03	01/02/2025 12:05	Meio ambiente - Árvore ou Vegetação	6
18694618	1	CMD - 15158	31/01/2025 06:46	01/02/2025 12:25	Meio ambiente - Descarga Atmosférica	19
18714940	1	CMID - 17019	31/01/2025 21:51	01/02/2025 13:24	Meio ambiente - Descarga Atmosférica	1
18694730	1	PTUU - 15229	30/01/2025 12:56	01/02/2025 13:00	Meio ambiente - Descarga Atmosférica	1
18696273	1	RES - 15222	31/01/2025 18:13	01/02/2025 17:20	Meio ambiente - Árvore ou Vegetação	26
18695207	1	VCS - 17093	31/01/2025 18:31	01/02/2025 15:06	Meio ambiente - Descarga Atmosférica	25
18695207	2	VCS - 17093	31/01/2025 18:31	01/02/2025 15:06	Meio ambiente - Descarga Atmosférica	18
18714947	1	AUIU - 15647	31/01/2025 18:19	01/02/2025 14:36	Meio ambiente - Árvore ou Vegetação	25
18714947	2	AUIU - 15647	31/01/2025 18:19	01/02/2025 18:45	Meio ambiente - Árvore ou Vegetação	17
18694927	1	IGRU - 17030	31/01/2025 07:42	01/02/2025 14:07	Meio ambiente - Vento	1
18698253	1	NLAQ - 17046	31/01/2025 19:20	02/02/2025 17:18	Meio ambiente - Árvore ou Vegetação	17
18695367	1	PDP - 15646	31/01/2025 19:17	01/02/2025 16:12	Não classificada	10
18695642	1	PRRU - 15241	31/01/2025 17:01	01/02/2025 10:30	Meio ambiente - Vento	69
18714384	1	BRDD - 17067	30/01/2025 08:33	02/02/2025 08:46	Não classificada	2
18724101	1	BRDD - 17067	30/01/2025 09:39	02/02/2025 09:19	Não classificada	1
18720052	1	BRDD - 17067	31/01/2025 10:02	02/02/2025 08:11	Não classificada	1
18695588	1	UNIT - 17083	30/01/2025 09:06	01/02/2025 17:07	Meio ambiente - Descarga Atmosférica	1
18695476	1	RES - 15222	31/01/2025 19:44	01/02/2025 16:24	Meio ambiente - Descarga Atmosférica	7
18715114	1	UNIT - 17083	31/01/2025 16:16	02/02/2025 20:09	Meio ambiente - Vento	4
18721870	1	PMSU - 17092	30/01/2025 11:55	10/02/2025 18:10	Meio ambiente - Árvore ou Vegetação	1
18715139	1	TSPU - 15193	31/01/2025 12:39	02/02/2025 17:53	Meio ambiente - Árvore ou Vegetação	1
18715139	2	TSPU - 15193	31/01/2025 12:39	02/02/2025 17:53	Meio ambiente - Árvore ou Vegetação	2
18715197	1	DDI - 17027	31/01/2025 17:58	02/02/2025 17:00	Meio ambiente - Vento	2
18701308	1	PMSU - 17092	31/01/2025 17:39	04/02/2025 17:15	Meio ambiente - Árvore ou Vegetação	2
18714747	1	SLAU - 17071	31/01/2025 14:45	02/02/2025 10:56	Não classificada	4
18714747	2	SLAU - 17071	31/01/2025 14:45	02/02/2025 10:56	Não classificada	1
18696263	1	BIIU - 17016	31/01/2025 18:01	01/02/2025 21:08	Meio ambiente - Descarga Atmosférica	4
18714785	1	MDI - 16307	31/01/2025 18:42	01/02/2025 22:44	Meio ambiente - Vento	9
18714776	1	CNLU - 15164	31/01/2025 17:03	02/02/2025 15:17	Meio ambiente - Descarga Atmosférica	6
18714778	1	CNLU - 15164	31/01/2025 18:05	02/02/2025 16:56	Meio ambiente - Vento	4
18720056	1	PBD - 16324	31/01/2025 09:50	02/02/2025 08:37	Meio ambiente - Descarga Atmosférica	1
18714381	1	RES - 15222	30/01/2025 08:26	02/02/2025 13:56	Meio ambiente - Descarga Atmosférica	1
18714817	1	LAVD - 17034	31/01/2025 20:39	02/02/2025 11:15	Meio ambiente - Vento	4
18715947	1	BIIU - 17016	31/01/2025 19:29	02/02/2025 16:27	Não classificada	4
18715947	2	BIIU - 17016	31/01/2025 19:29	02/02/2025 18:40	Não classificada	1
18721033	1	BBI - 17033	31/01/2025 19:36	02/02/2025 16:43	Meio ambiente - Descarga Atmosférica	11
18697827	1	BRDD - 17067	31/01/2025 11:57	03/02/2025 12:19	Meio ambiente - Árvore ou Vegetação	1
18697827	2	BRDD - 17067	31/01/2025 11:57	03/02/2025 15:32	Meio ambiente - Árvore ou Vegetação	3
18716337	1	BRDD - 17067	31/01/2025 14:08	02/02/2025 18:59	Meio ambiente - Árvore ou Vegetação	1
18698055	1	RES - 15222	30/01/2025 17:55	03/02/2025 15:51	Meio ambiente - Descarga Atmosférica	2
18698617	1	MRND - 15270	31/01/2025 14:33	03/02/2025 18:05	Meio ambiente - Descarga Atmosférica	1
18698791	1	CNLU - 15164	31/01/2025 13:31	03/02/2025 16:44	Meio ambiente - Árvore ou Vegetação	1
18701402	1	MDI - 16307	29/01/2025 14:32	04/02/2025 17:50	Meio ambiente - Árvore ou Vegetação	1
18720976	1	CITU - 17022	29/01/2025 12:07	29/01/2025 12:15	Meio ambiente - Descarga Atmosférica	1



Anexo V – Laudo Meteorológico

Condições meteorológicas entre 29/01 e 31/01 de 2025

Nº Documento:

s/n

Revisão: A

Página 1 de 10

Revisão

Vigência

Motivo da revisão

Distribuição:

Referência:

Elaboração: OP/PE

Material:

Participação:

Serviço:

Autenticação: Não se aplica

Elaborado por:

Arthur Chaves de Paiva Neto – OP/PE

Verificado por:

Ruany Gomes Xavier Maia – OP/PE

Aprovado por:

Adelmo Antônio Correia – OP/PE

Data:

14/03/2025

Condições meteorológicas entre 29/01 e 31/01 de 2025

Nº Documento:	s/n	Revisão: A	Página 2 de 10
----------------------	-----	-------------------	-----------------------

1) Descrição do evento meteorológico

Entre os dias 29/01 e 31/01 de 2025, um cavado em superfície deu origem a um intenso episódio de Zona de Convergência do Atlântico Sul (ZCAS), que formou-se entre o litoral do Sudeste e o Centro-Oeste, como pode ser visto na figura 1. Estes eventos contribuíram para ocorrência de grandes volumes de chuva, tempestades acompanhadas por milhares de descargas elétricas atmosféricas e ventos fortes.

Na figura 2 encontram-se imagens do satélite GOES-16 para o período, com realce de temperatura, disponibilizados pelo Instituto Nacional de Pesquisas Espaciais (INPE). A escala de cores das imagens indica a temperatura do topo das nuvens, indo do preto (100°C) ao branco (-100°C). Quanto mais frio o topo da nuvem, maior sua altura, indicando nuvens de grande desenvolvimento vertical, associadas a forte instabilidade e tempestades com raios, ventos fortes e volumes significativos de precipitação.

Pode-se observar nestas imagens a formação de diversos núcleos convectivos intensos, responsáveis pelas tempestades que se desenvolveram sobre o estado neste período, atingindo quase todas as regiões de Minas em períodos diversos, mas principalmente no Centro, Noroeste, Zona da Mata e Sul de Minas. Além disso, nuvens de pequeno desenvolvimento vertical também foram responsáveis por acumulados significativos de chuvas, como mostram as observações nas estações meteorológicas para o período.

Condições meteorológicas entre 29/01 e 31/01 de 2025**Nº Documento:**

s/n

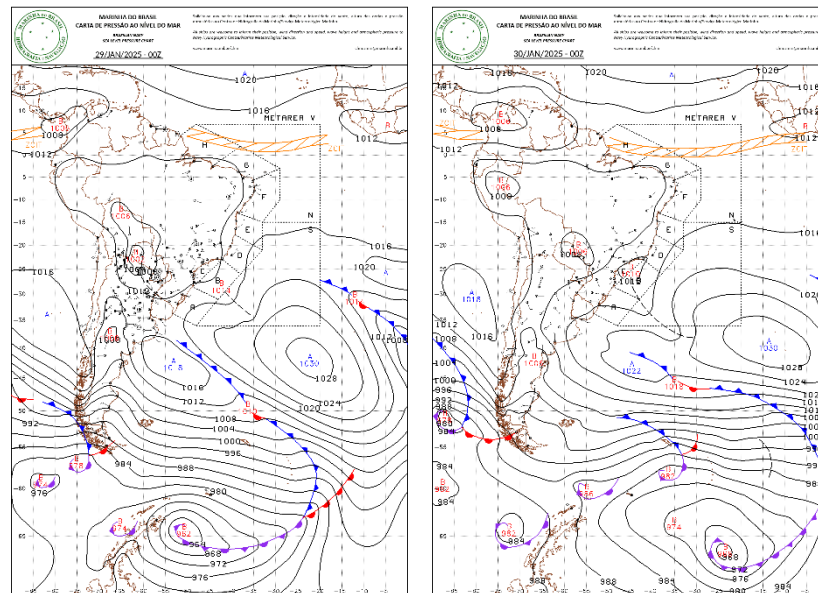
Revisão: A**Página 3 de 10**

(a)

(b)

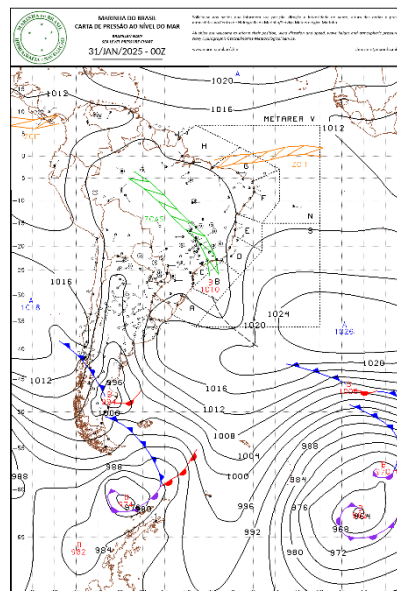

(c)

Figura 1 - Carta Sinótica em superfície dos dias 29 (a), 30 (b) e 31 de janeiro de 2025. Fonte: Marinha do Brasil.

Condições meteorológicas entre 29/01 e 31/01 de 2025			
Nº Documento:	s/n	Revisão: A	Página 4 de 10



Figura 2 – Seleção de Imagem de Satélite dos dias 29 (a), 30 (b) e 31 de janeiro de 2025. Fonte: INPE.

A Rede Integrada Nacional de Detecção de Descargas Atmosféricas (RINDAT) é uma rede de sensores especializados e centrais de processamento que permitem detectar, em tempo real, as descargas atmosféricas nuvem-solo, isto é, a maior parte das descargas que atingem o solo, em parte do território brasileiro. Atualmente, a RINDAT é constituída pelas seguintes instituições: CEMIG, FURNAS e SIMEPAR.

A figura 3 ilustra os registros de descargas atmosféricas em Minas Gerais feitos pelos sensores da RINDAT entre os dias 29 e 31 de janeiro de 2025 com pontos vermelhos.

Condições meteorológicas entre 29/01 e 31/01 de 2025**Nº Documento:**

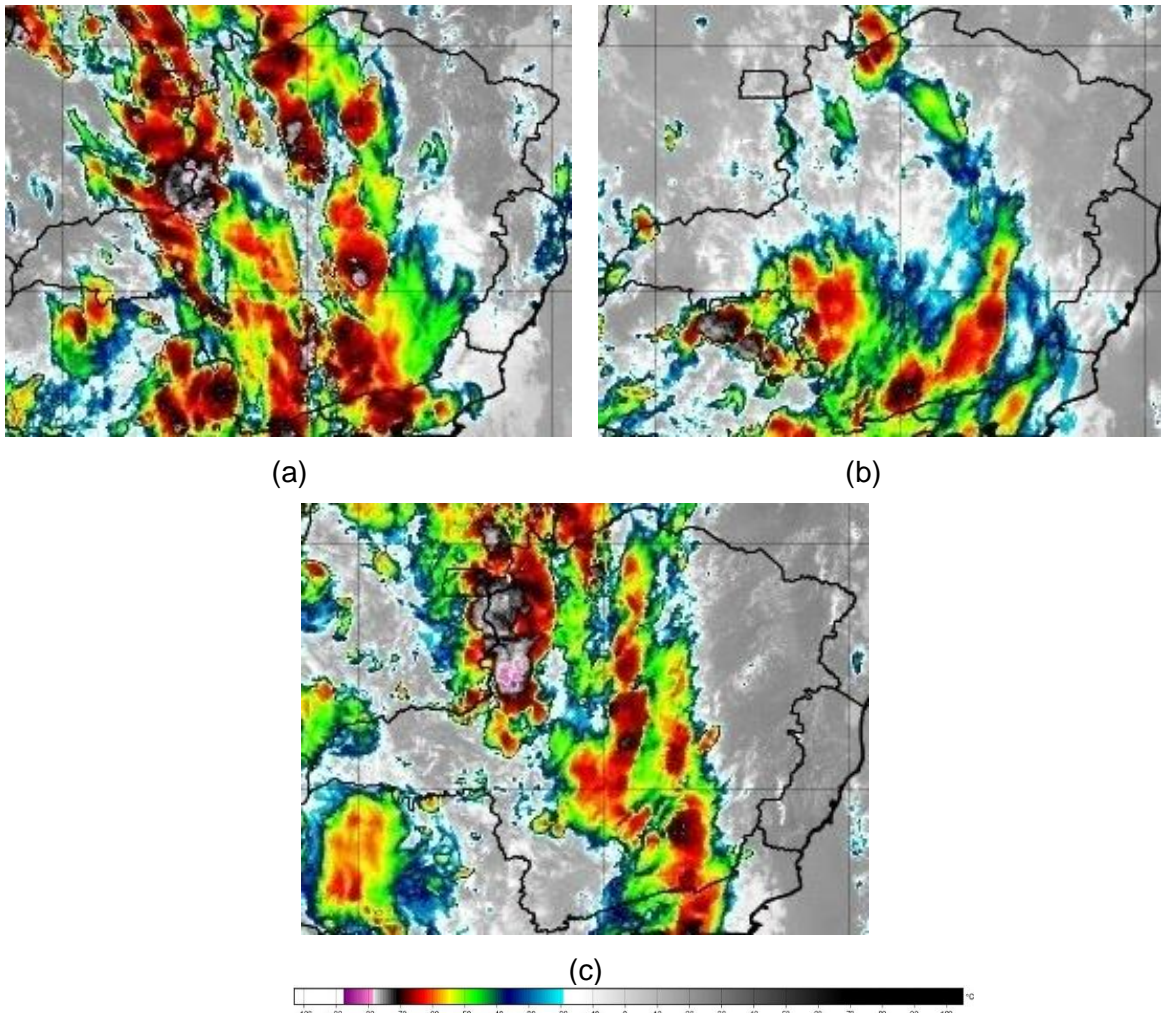
s/n

Revisão: A

Página 5 de 10

Concordando com o que já foi exposto, vê-se que praticamente todo o estado de Minas Gerais foi atingido por tempestades elétricas consideráveis.



Figura 3 - Localização dos raios registrados entre os dias 29 e 31 de janeiro de 2025. Fonte: RINDAT

Na figura 4 encontram-se os dados de rajadas de vento máximas, em km/h, registradas entre os dias 29 e 31 de janeiro de 2025, com base nas estações automáticas do Instituto Nacional de Meteorologia (INMET). Nesta imagem, vê-se que diversas estações do estado registraram rajadas de vento superiores a 60 km/h, com destaque para as regiões Central e Zona da Mata, com rajadas que atingiram os 80 km/h.

Condições meteorológicas entre 29/01 e 31/01 de 2025			
Nº Documento:	s/n	Revisão: A	Página 6 de 10

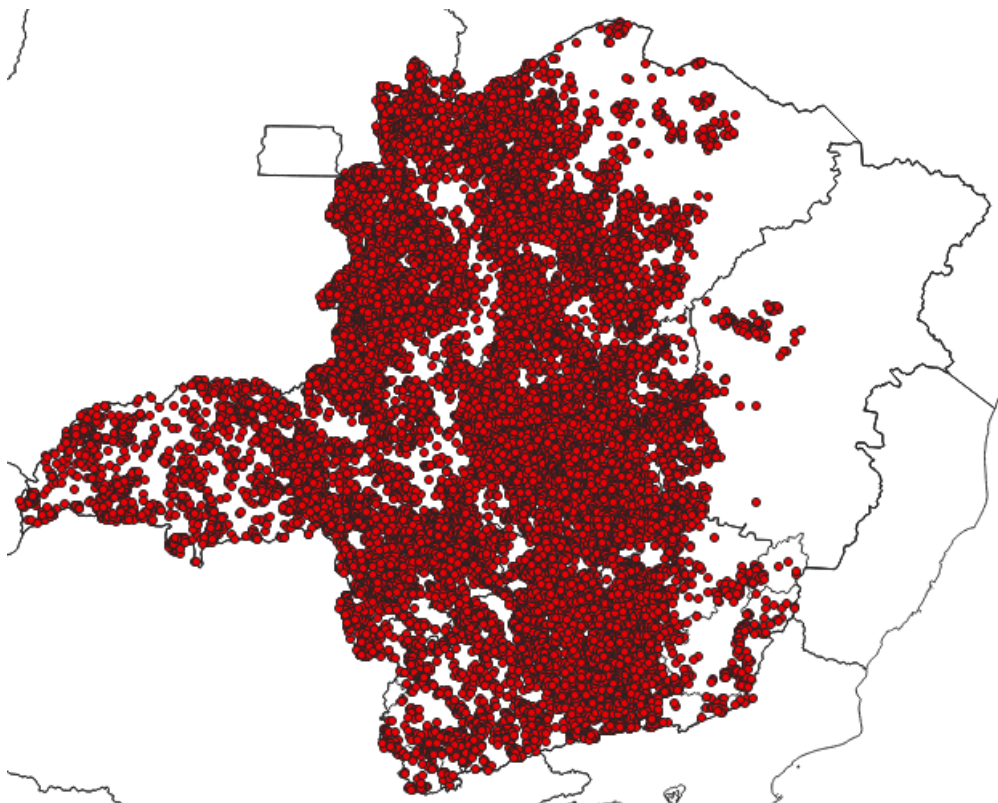

Figura 4 – Rajadas de vento (Km/h) máximas registradas entre os dias 29 e 31 de janeiro de 2025.
Fonte: INMET

Abaixo, na figura 5a, encontram-se os dados de pluviometria para o Brasil acumulados entre os dias 29 e 31 de janeiro de 2025, também com base nas estações do INMET. Este mapa foi elaborado com o uso de dados de estações meteorológicas pertencentes ao instituto e, por padrão internacional, utilizam os registros de chuva das 12 UTC do dia anterior às 12 UTC dos dias em questão. Por este motivo, foi utilizado o mapa do dia 01/02 para ilustrar o acumulado nos 03 dias anteriores, foi elaborado também o mapa presente na figura 5b, ainda baseado nas estações do INMET, com os totais acumulados em 3 dias, para mostrar em detalhes os acumulados no estado. Neste mapa vê-se que diversas estações tiveram registros significativos de chuva, próximas dos 100 mm, mas com destaque para a Zona da Mata, com a estação de Barbacena registrando impressionantes 222 mm acumulados.

Condições meteorológicas entre 29/01 e 31/01 de 2025

Nº Documento:

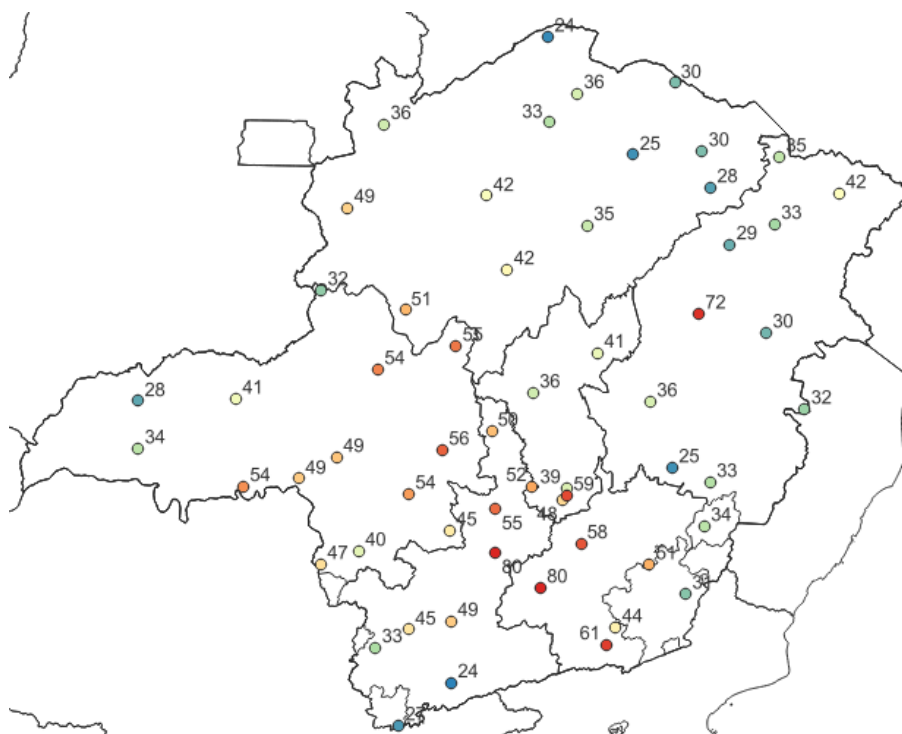
s/n

Revisão: A

Página 7 de 10

Instituto Nacional de Meteorologia - INMET
Precipitação Acumulada nos últimos 3 dias
Mapa do dia 01/02/2025

Figura 5a - Pluviometria acumulada (mm) entre os dias 29 e 31 de janeiro de 2025. Fonte: INMET.

Condições meteorológicas entre 29/01 e 31/01 de 2025**Nº Documento:**

s/n

Revisão: A**Página 8 de 10****Figura 5b - Pluviometria acumulada entre os dias 29 e 31 de janeiro de 2025. Fonte dos dados: INMET.****2) Impactos**

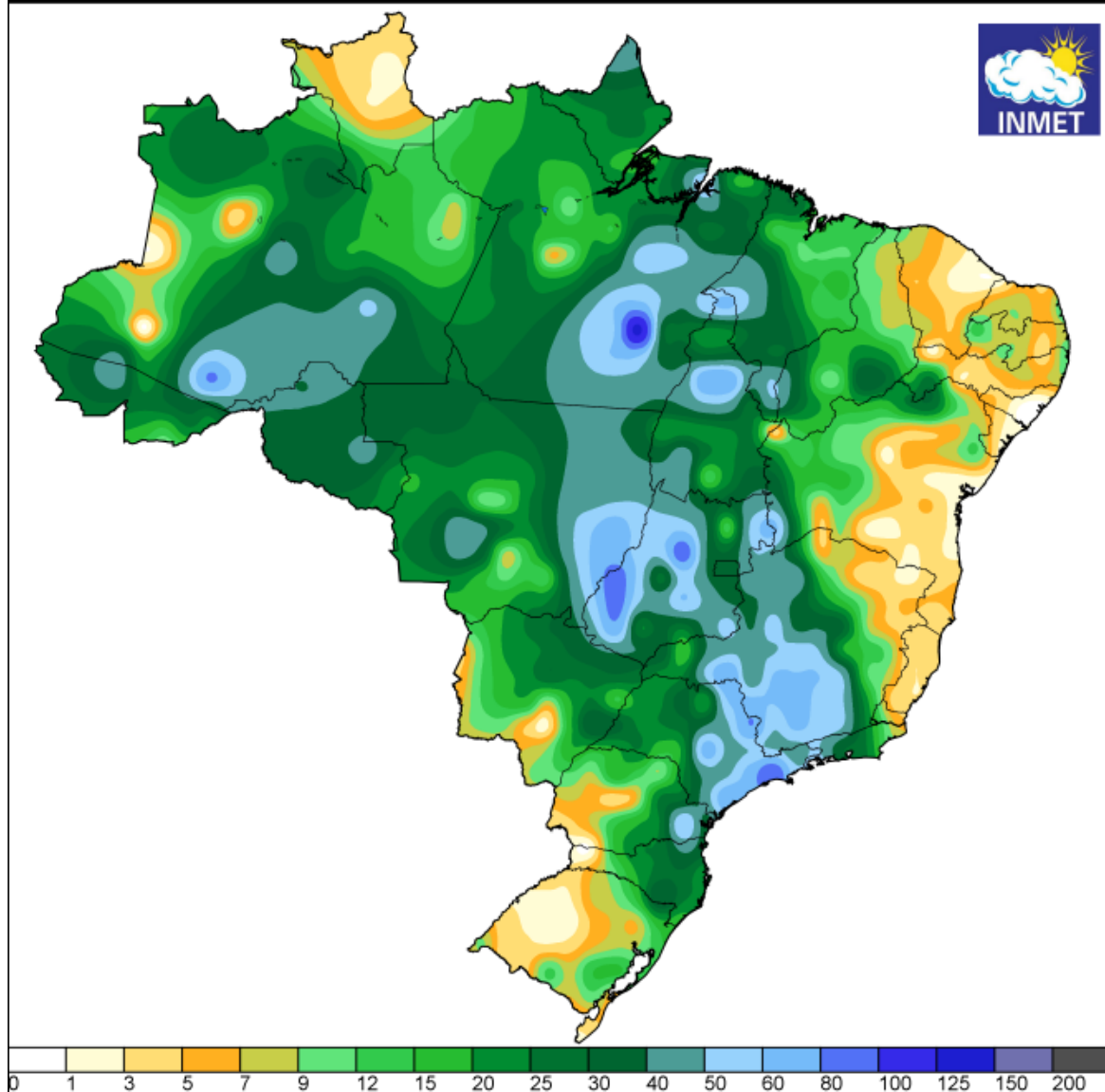
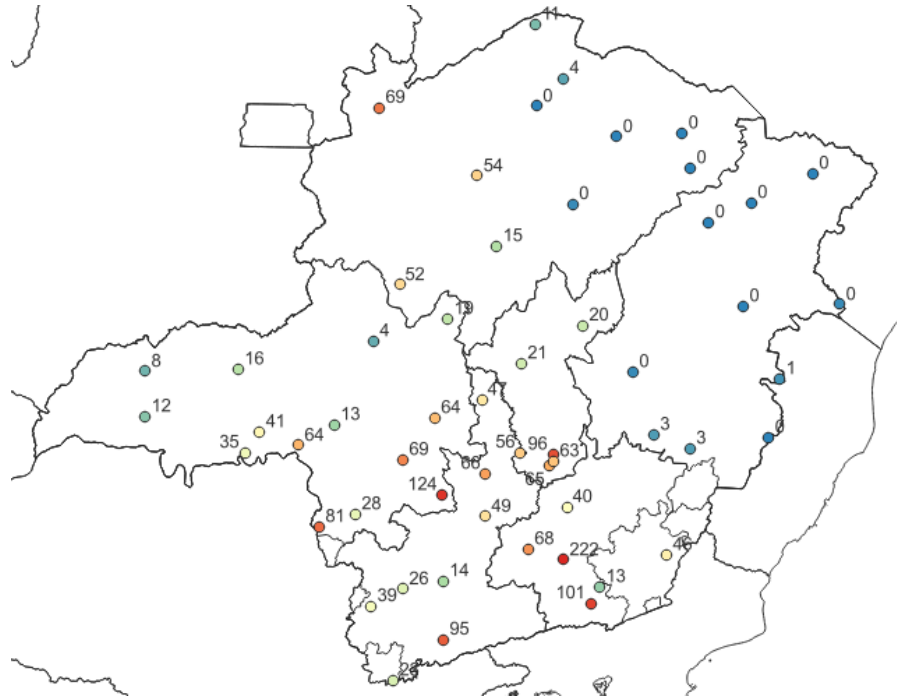
Diversas regiões no estado registraram as consequências destes eventos, principalmente alagamentos, queda de árvores, vendaval e enxurradas diretamente relacionados às tempestades. Houve danos em ruas, residências e estabelecimentos comerciais em diversas regiões de Minas Gerais. Abaixo encontram-se algumas reportagens sobre este período:

<https://www.em.com.br/gerais/2025/01/7048038-temporal-em-bh-elevadores-da-cidade-administrativa-ficam-sem-funcionar.html>

<https://g1.globo.com/mg/zona-da-mata/noticia/2025/01/29/temporal-transborda-corregos-alaga-ruas-e-deixa-pessoas-ilhadas-em-juiz-de-fora-e-barbacena.ghtml>

<https://noticias.r7.com/minas-gerais/temporal-inunda-ruas-e-submerge-casas-na-grande-bh-29012025/>

<https://www.em.com.br/gerais/2025/01/7048490-cidade-da-grande-bh-vive-dia-de-caos-depois-de-tempestade.html>

Condições meteorológicas entre 29/01 e 31/01 de 2025

Nº Documento:	s/n	Revisão: A	Página 9 de 10
----------------------	-----	-------------------	------------------------------

<https://www.otempo.com.br/cidades/2025/1/29/tempestade-em-santa-luzia-causa-alagamentos-e-deixa-pessoas-ilhadas-nesta-quarta-feira-29>

Na classificação e codificação brasileira de desastres (COBRADE) os eventos que atingiram Minas Gerais no período se encaixam nos seguintes códigos:

- 1.2.2.0.0 – Enxurradas;
- 1.2.3.0.0 – Alagamentos;
- 1.3.2.1.2 – Tempestade com intensa atividade elétrica;
- 1.3.2.1.4 – Chuvas intensas;
- 1.3.2.1.5 – Vendaval.

3) Conclusões

Pelo exposto acima fica claro que, entre os dias 29 e 31 de janeiro de 2025, as condições meteorológicas do estado de Minas Gerais foram influenciadas por um forte episódio de ZCAS. Este fenômeno provocou diversas tempestades, com chuva intensa, fortes rajadas de vento e descargas elétricas atmosféricas. Na tabela abaixo encontra-se um resumo dos horários críticos por região de Minas.

Malha	Início	Término
Centro	29/01/2025 00:00	31/01/2025 22:00
Leste	29/01/2025 00:00	31/01/2025 23:00
Norte	29/01/2025 00:00	31/01/2025 23:59
Mantiqueira	29/01/2025 00:00	31/01/2025 20:00
Sul	29/01/2025 00:00	31/01/2025 23:59
Triângulo	29/01/2025 00:00	31/01/2025 23:00

Tabela 1 – Resumo dos horários críticos

Condições meteorológicas entre 29/01 e 31/01 de 2025

Nº Documento:	s/n	Revisão: A	Página 10 de 10
----------------------	-----	-------------------	-------------------------------

4) Referências bibliográficas:

Mapa de precipitação acumulada do INMET: <https://tempo.inmet.gov.br/PrecAcumulada>

Imagens de satélite (GOES – 16): <http://satelite.cptec.inpe.br/acervo/goes16.formulario.logic>

Cartas Sinóticas: <https://www.marinha.mil.br/chm/dados-do-smm-cartas-sinoticas/cartas-sinoticas>