



RELATÓRIO DE SITUAÇÃO DE EMERGÊNCIA

Dados do Evento

- I. **Evento:** 20250224-3
- II. **Período do Evento:** 22/01/2025 00:00 a 24/01/2025 23:59
- III. **Publicação:** 31/03/2025 09:00

IV. **COBRADE:**

1.2.3.0.0

Grupo: Hidrológico
Subgrupo: Alagamentos

1.3.2.1.2

Grupo: Meteorológico
Subgrupo: Tempestades
Tipo: Tempestade Local / Convectiva
Subtipo: Tempestade de Raios

1.3.2.1.3

Grupo: Meteorológico
Subgrupo: Tempestades
Tipo: Tempestade Local / Convectiva
Subtipo: Granizo

1.3.2.1.4

Grupo: Meteorológico
Subgrupo: Tempestades
Tipo: Tempestade Local / Convectiva
Subtipo: Chuvas Intensas

1.3.2.1.5

Grupo: Meteorológico
Subgrupo: Tempestades
Tipo: Tempestade Local / Convectiva
Subtipo: Vendaval

- V. **Interrupções:** Ver Anexo IV
- VI. **Decreto:** Não se aplica
- VII. **Relatório de Evidências:** 20250224-3

Evidências

- I. **Relatório:** 20250224-3
- II. **Informações do Decreto:** Não se aplica
- III. **Descrição do Evento**

Este relatório apresenta relato e evidências do Evento que gerou interrupções classificadas e expurgadas como Interrupções em Situação de Emergência conforme Item 208 do Módulo 1 do PRODIST que estabelece que podem ser consideradas Interrupções em Situação de Emergência aquelas decorrentes de Evento cujo somatório do CHI seja superior ao calculado pela equação:

$$CHI > 2.612 \times N^{0,35}$$

Onde N = número de consumidores da distribuidora do mês de outubro do ano anterior ao período de apuração.

$$\therefore CHI > 718.242,84$$

No período entre os dias 22 e 24 de janeiro de 2025, o estado de Minas Gerais, devido à combinação de altas temperaturas com avanço de uma frente fria, foi afetado por tempestades com chuvas intensas, acompanhadas de descargas atmosféricas e ventos fortes, conforme detalhado no laudo meteorológico em anexo.

O detalhamento abaixo resume, por regional de distribuição da Cemig D, o período crítico e a abrangência do evento conforme apresentado em laudo meteorológico:

Regionais	Período
Centro	22/01/2025 00:00 à 24/01/2025 22:00
Leste	22/01/2025 00:00 à 24/01/2025 17:00
Norte	22/01/2025 01:00 à 24/01/2025 19:00
Mantiqueira	22/01/2025 00:00 à 24/01/2025 21:00
Sul	22/01/2025 00:00 à 24/01/2025 23:00
Triângulo	22/01/2025 00:00 à 24/01/2025 23:59

Ademais, faz-se importante destacar que, para fins de seleção das interrupções decorrentes do evento, fez-se o uso a lista de Fatos Geradores definidas pelo Anexo 8.C do Módulo 8 do PRODIST, tendo sido os expurgos restritos as ocorrências de causa Meio Ambiente (Árvore ou Vegetação, Vento, Descargas Atmosféricas, Inundação, Erosão) e as causas Não Programadas e Não Classificadas quando associadas a condições atmosféricas adversas devido ao evento.

IV. Danos ao Sistema Elétrico

Durante o período do evento, foram registradas ocorrências emergenciais devido a danos diretos aos ativos, principalmente em virtude de descargas atmosféricas, ventos e queda de vegetação sobre a rede de distribuição, os principais fatos geradores associados ao evento. Além disso, as maiores quantidades de ocorrências foram verificadas nas regionais Sul e Triângulo, onde também ocorreram as maiores concentrações de CHI.

A tabela a seguir representa a quantidade de dispositivos, por tipo, que foram operados durante o evento.

Equipamento	Quantidade Operado
Disjuntor - Linha de Distribuição	2
Disjuntor - Alimentador	5
Religador	661
Seccionalizador	12
Regulador de Tensão	5
Chave Fusível - PT (Posto de Transformação)	1
Chave Fusível Repetidora MT	488
Chave Fusível Derivação MT	1243
Chave Seccionadora MT	112
Chave Faca Adaptada	56
Transformador de Distribuição	1986
Interrupção Individual	1

O reflexo das ocorrências foram 4.572 interrupções classificadas como expurgáveis conforme pode ser observado no Anexo deste documento, detalhadas com seus horários individuais, quantidades de consumidores afetados e causas.

V. Relato Técnico

Quando da existência de um evento, a rede de distribuição pode ser afetada por ocorrências associadas ao meio ambiente (não gerenciáveis) ou relacionadas a operação do sistema (gerenciáveis). Nesse sentido, cabe destacar que a Cemig D despacha suas equipes de forma eficiente sem distinção da causa raiz, uma vez que o fato gerador somente é confirmado in loco, incluindo as ocorrências emergenciais sem serviços executados, que podem atrasar o atendimento de ocorrências com desligamentos. Durante o evento, foram encontradas situações de difícil acesso, estradas interditadas em virtude de alagamentos, queda de vegetação, o que comprometeu o tempo de atendimento.

O gráfico abaixo apresenta a curva de consumidores interrompidos no período.

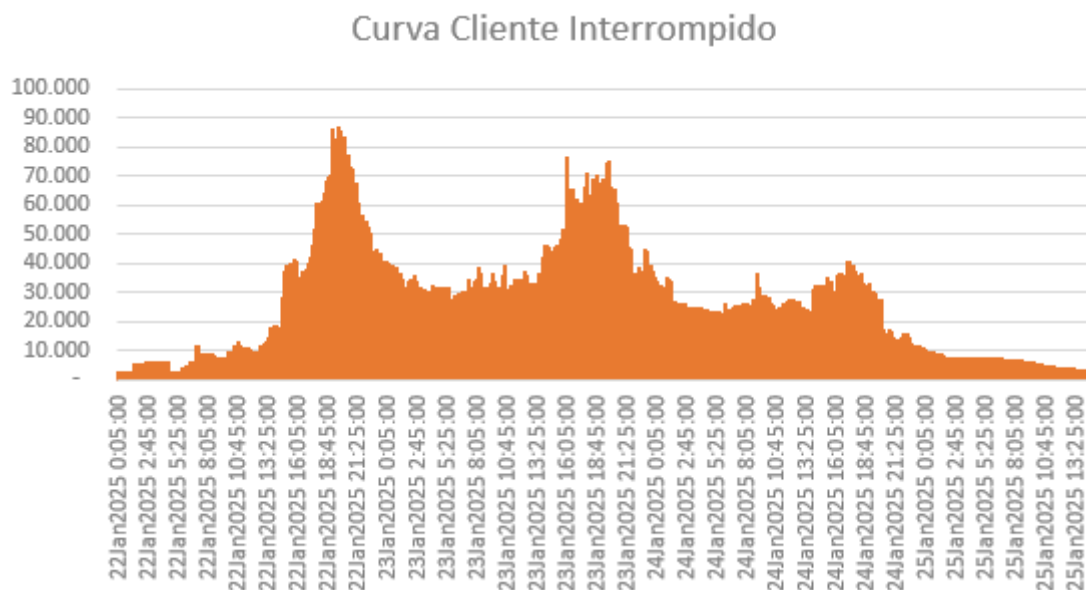



Ações de Restabelecimento

Para realizar o atendimento das ocorrências registradas nesses dias e restabelecer a energia elétrica nas regionais afetadas, foram usadas a quantidade abaixo de equipes:

22/01/2025 – 580 Turmas
23/01/2025 – 832 Turmas
24/01/2025 – 799 Turmas
>25/01/2025 – 383 Turmas

A distribuição dessas equipes em cada regional pode ser verificada abaixo:

Centro	447 – Turmas
Leste	355 – Turmas
Mantiqueira	267 – Turmas
Norte	399 – Turmas
Sul	574 – Turmas
Triângulo	555 – Turmas

VI. Indicadores de Tempo de Atendimento

Tempo Médio de Preparação (TMP em minutos): 559,00

Tempo Médio de Deslocamento (TMD em minutos): 35,02

Tempo Médio de Execução (TME em minutos): 136,17

VII. Unidades Consumidoras Atingidas: 775.876

VIII. Municípios Atingidos: ABADIA DOS DOURADOS, ABAETE, ABRE CAMPO, ACAIACA, ACUCENA, AGUA BOA, AGUANIL, AGUAS FORMOSAS, AGUAS VERMELHAS, AIMORES, AIURUOCA, ALAGOA, ALBERTINA, ALFENAS, ALMENARA, ALPINOPOLIS, ALTEROSA, ALTO RIO DOCE, ALVINOPOLIS, ALVORADA DE MINAS, AMPARO DA SERRA, ANDRADAS, ANDRELANDIA, ANTONIO CARLOS, ANTONIO DIAS, ARACAI, ARACUAI, ARAGUARI, ARAPORA, ARAPUA, ARAUJOS, ARAXA, ARCOS, AREADO, ARICANDUVA, ARINOS, ATALEIA, AUGUSTO DE LIMA, BAEPENDI, BALDIM, BAMBUI, BANDEIRA DO SUL, BARAO DE COCAIS, BARBACENA, BARRA LONGA, BARROSO, BELA VISTA DE MINAS, BELMIRO BRAGA, BELO HORIZONTE, BELO ORIENTE, BELO VALE, BETIM, BIQUINHAS, BOA ESPERANCA, BOCAINA DE MINAS, BOCAIUVA, BOM DESPACHO, BOM JARDIM DE MINAS, BOM JESUS DA PENHA, BOM JESUS DO AMPARO, BOM JESUS DO GALHO, BOM SUCESSO, BONFIM, BONFINOPOLIS DE MINAS, BONITO DE MINAS, BORDA DA MATA, BOTELHOS, BOTUMIRIM, BRAS PIRES, BRASILANDIA DE MINAS, BRASILIA DE MINAS, BRASOPOLIS, BRAUNAS, BRUMADINHO, BUENOPOLIS, BURITIS, BURITIZEIRO, CABECEIRA GRANDE, CABO VERDE, CACHOEIRA DA PRATA, CACHOEIRA DE MINAS, CACHOEIRA DE PAJEU, CACHOEIRA DOURADA, CAETANOPOLIS, CAETE, CAIANA, CALDAS, CAMACHO, CAMBUQUIRA, CAMPANARIO, CAMPANHA, CAMPESTRE, CAMPINA VERDE, CAMPO BELO, CAMPO DO MEIO, CAMPO FLORIDO, CAMPOS ALTOS, CAMPOS GERAIS, CANA VERDE, CANAPOLIS, CANDEIAS, CAPELINHA, CAPETINGA, CAPIM BRANCO, CAPINOPOLIS, CAPITAO ANDRADE, CAPITAO ENEAS, CAPITOLIO, CARAI, CARANDAI, CARANGOLA, CARATINGA, CARBONITA, CAREACU, CARLOS CHAGAS, CARMESIA, CARMO DA MATA, CARMO DE MINAS, CARMO DO CACHOEIRA, CARMO DO CAJURU, CARMO DO PARANAIBA, CARMO DO RIO CLARO, CARMOPOLIS DE MINAS, CARNEIRINHO, CARRANCAS, CARVALHOPOLIS, CASSIA, CATAS ALTAS, CATUJI, CAXAMBU, CENTRAL DE MINAS, CENTRALINA, CHACARA, CHALE, CHAPADA GAUCHA, CIPOTANEA, CLARAVAL, CLARO DOS POCOES, CLAUDIO, COLUNA, COMENDADOR GOMES, COMERCINHO, CONCEICAO APARECIDA, CONCEICAO DA BARRA MINAS, CONCEICAO DAS ALAGOAS, CONCEICAO DAS PEDRAS, CONCEICAO DE IPANEMA, CONCEICAO DO MATO DENTRO, CONCEICAO DO PARA, CONCEICAO DO RIO VERDE, CONCEICAO DOS OUROS, CONEGO MARINHO, CONGONHAL, CONGONHAS DO NORTE, CONQUISTA, CONSELHEIRO LAFAIETE, CONSELHEIRO PENA, CONSOLACAO, CONTAGEM, COQUEIRAL, CORACAO DE JESUS, CORDISBURGO, CORDISLANDIA, CORINTO, COROACI, COROMANDEL, CORONEL FABRICIANO, CORONEL PACHECO, CORONEL XAVIER CHAVES, CORREGO DANTA, CORREGO FUNDO, CORREGO NOVO,



COUTO MAGALHAES DE MINAS, CRISOLITA, CRISTAIS, CRISTALIA, CRISTIANO OTONI, CRISTINA, CRUCILANDIA, CRUZEIRO DA FORTALEZA, CRUZILIA, CURRAL DE DENTRO, CURVELO, DATAS, DELFIM MOREIRA, DELFINOPOLIS, DELTA, DESTERRO DE ENTRE RIOS, DESTERRO DO MELO, DIAMANTINA, DIOGO DE VASCONCELOS, DIONISIO, DIVINO, DIVINOPOLIS, DIVISA ALEGRE, DIVISA NOVA, DIVISOPOLIS, DOM BOSCO, DOM CAVATI, DOM JOAQUIM, DOM SILVERIO, DORES DE CAMPOS, DORES DE GUANHAES, DORES DO INDAIA, DORES DO TURVO, DORESOPOLIS, ELOI MENDES, ENGENHEIRO CALDAS, ENGENHEIRO NAVARRO, ENTRE RIOS DE MINAS, ESMERALDAS, ESPERA FELIZ, ESPIRITO SANTO DO DOURADO, ESTRELA DO INDAIA, ESTRELA DO SUL, EWBANK DA CAMARA, FAMA, FARIA LEMOS, FELICIO DOS SANTOS, FELISBURGO, FELIXLANDIA, FERROS, FERVEDOURO, FLORESTAL, FORMIGA, FORMOSO, FORTALEZA DE MINAS, FORTUNA DE MINAS, FRANCISCO BADARO, FRANCISCO DUMONT, FRANCISCO SA, FRANCISOPOLIS, FRUTA DE LEITE, FRUTAL, FUNILANDIA, GALILEIA, GAMELEIRAS, GLAUCILANDIA, GOIANA, GONCALVES, GONZAGA, GOUVEIA, GOVERNADOR VALADARES, GRAO MOGOL, GUANHAES, GUAPE, GUARACIABA, GUARACIAMA, GUARANESIA, GUARARA, GUARDA MOR, GUAXUPE, GUIMARANIA, GURINHATA, HELIODORA, IAPU, IBERTIOGA, IBIA, IBIAI, IBIRACI, IBIRITE, IBITIURA DE MINAS, IBITURUNA, ICARAI DE MINAS, IGARAPE, IGARATINGA, IGUATAMA, ILCINEA, INCONFIDENTES, INDAIABIRA, INDIANOPOLIS, INGAI, INHAPIM, INHAUMA, INIMUTABA, IPABA, IPANEMA, IPATINGA, IPIACU, IPUIUNA, IRAI DE MINAS, ITABIRA, ITABIRITO, ITACAMBIRA, ITACARAMBI, ITAGUARA, ITAIPE, ITAJUBA, ITAMARANDIBA, ITAMBACURI, ITAMBE DO MATO DENTRO, ITAMONTE, ITANHANDU, ITANHOMI, ITAOBIM, ITAPAGIPE, ITAPECERICA, ITATIAIUCU, ITAU DE MINAS, ITAUNA, ITAVERAVA, ITUIUTABA, ITUMIRIM, ITURAMA, ITUTINGA, JABOTICATUBAS, JACINTO, JACUI, JACUTINGA, JAGUARACU, JAIBA, JANAUBA, JANUARIA, JAPARAIBA, JAPONVAR, JECEABA, JENIPAPO DE MINAS, JEQUERI, JEQUITAI, JEQUITIBA, JEQUITINHONHA, JESUANIA, JOAIMA, JOANESIA, JOAO MONLEVADE, JOAO PINHEIRO, JOAQUIM FELICIO, JOSE GONCALVES DE MINAS, JOSENOPOLIS, JUATUBA, JUIZ DE FORA, JURAMENTO, JURUAIA, JUVENILIA, LADAINHA, LAGAMAR, LAGOA DA PRATA, LAGOA DOS PATOS, LAGOA DOURADA, LAGOA FORMOSA, LAGOA GRANDE, LAGOA SANTA, LAJINHA, LAMBARI, LAMIM, LASSANCE, LAVRAS, LEANDRO FERREIRA, LEME DO PRADO, LIBERDADE, LIMA DUARTE, LIMEIRA DO OESTE, LONTRA, LUISLANDIA, LUMINARIAS, LUZ, MACHADO, MADRE DE DEUS DE MINAS, MALACACHETA, MANGA, MANTENA, MAR DE ESPANHA, MARAVILHAS, MARIA DA FE, MARIANA, MARILAC, MARIO CAMPOS, MARIIPA DE MINAS, MARLIERIA, MARTINHO CAMPOS, MATERLANDIA, MATEUS LEME, MATHIAS LOBATO, MATIAS BARBOSA, MATOZINHOS, MATUTINA, MEDEIROS, MEDINA, MENDES PIMENTEL, MESQUITA, MINAS NOVAS, MINDURI, MIRAVANIA, MOEDA, MOEMA, MONJOLOS, MONSENHOR PAULO, MONTALVANIA, MONTE ALEGRE DE MINAS, MONTE AZUL, MONTE BELO, MONTE CARMELO, MONTE SIAO, MONTES CLAROS, MONTEZUMA, MORADA NOVA DE MINAS, MORRO DA GARCA, MORRO DO PILAR, MUTUM, MUZAMBINHO, NATALANDIA, NAZARENO, NEPOMUCENO, NINHEIRA, NOVA BELEM, NOVA ERA, NOVA LIMA, NOVA MODICA, NOVA PONTE, NOVA REZENDE, NOVA SERRANA, NOVA UNIAO, NOVO CRUZEIRO, NOVO ORIENTE DE MINAS, NOVORIZONTE, OLARIA, OLHOS DAGUA, OLIMPIO NORONHA, OLIVEIRA, ONCA DO PITANGUI, ORATORIOS, ORIZANIA, OURO BRANCO, OURO FINO, OURO PRETO, PADRE CARVALHO, PADRE PARAISO, PAI PEDRO, PAINEIRAS, PAINS, PAPAGAIOS, PARA DE MINAS, PARACATU, PARAGUACU, PARAISOPOLIS, PARAOPEBA, PASSA QUATRO, PASSA TEMPO, PASSA VINTE, PASSABEM, PASSOS, PATIS, PATOS DE MINAS, PATROCINIO, PAULISTAS, PAVAO, PECANHA, PEDRA DO INDAIA, PEDRALVA, PEDRAS MARIA DA CRUZ, PEDRINOPOLIS, PEDRO LEOPOLDO, PEDRO TEIXEIRA, PEQUI, PERDIGAO, PERDIZES, PERDOES, PERIQUITO, PIAU, PIEDADE DE PONTE NOVA, PIEDADE DO RIO GRANDE, PIEDADE DOS GERAIS, PIMENTA, PINTOPOLIS, PIRAJUBA, PIRANGA, PIRANGUCU, PIRANGUINHO, PIRAPORA, PITANGUI, PIUMHI, POCO FUNDO, POCRANE, POMPEU, PONTE NOVA, PONTO CHIC, PORTEIRINHA, PORTO FIRME, POTE, POUSO ALEGRE, POUSO ALTO, PRADOS, PRATA, PRATAPOLIS, PRATINHA, PRESIDENTE BERNARDES, PRESIDENTE JUSCELINO, PRESIDENTE KUBITSCHK, PRESIDENTE OLEGARIO, PRUDENTE DE MORAIS, QUARTEL GERAL, QUELUZITO, RAPOSOS, RAUL SOARES, RESENDE COSTA, REPLENDOR, RESSAQUINHA, RIACHINHO, RIACHO DOS MACHADOS, RIBEIRAO DAS NEVES, RIBEIRAO VERMELHO, RIO CASCA, RIO DO PRADO, RIO DOCE, RIO ESPERA, RIO MANSO, RIO PARANAIBA, RIO PARDO DE MINAS, RIO PIRACICABA, RIO PRETO, RIO

VERMELHO, RITAPOLIS, RUBELITA, RUBIM, SABARA, SABINOPOLIS, SACRAMENTO, SALINAS, SALTO DA DIVISA, SANTA BARBARA, SANTA BARBARA DO LESTE, SANTA BARBARA DO TUGURIO, SANTA BARBARA MONTE VERDE, SANTA CRUZ DE SALINAS, SANTA CRUZ DO ESCALVADO, SANTA EFIGENIA DE MINAS, SANTA FE DE MINAS, SANTA HELENA DE MINAS, SANTA JULIANA, SANTA LUZIA, SANTA MARIA DE ITABIRA, SANTA RITA DE CALDAS, SANTA RITA DE IBITIPOCA, SANTA RITA DO ITUETO, SANTA RITA DO JACUTINGA, SANTA RITA DO SAPUCAI, SANTA ROSA DA SERRA, SANTA VITORIA, SANTANA DA VARGEM, SANTANA DE PIRAPAMA, SANTANA DO DESERTO, SANTANA DO GARAMBEU, SANTANA DO JACARE, SANTANA DO PARAISO, SANTANA DO RIACHO, SANTO ANTONIO DO AMPARO, SANTO ANTONIO DO GRAMA, SANTO ANTONIO DO ITAMBE, SANTO ANTONIO DO MONTE, SANTO HIPOLITO, SANTOS DUMONT, SAO BENTO ABADE, SAO DOMINGOS DO PRATA, SAO FRANCISCO, SAO FRANCISCO DE PAULA, SAO FRANCISCO DE SALES, SAO FRANCISCO DO GLORIA, SAO GERALDO DA PIEDADE, SAO GERALDO DO BAIXIO, SAO GONCALO DO ABAETE, SAO GONCALO DO PARA, SAO GONCALO DO RIO ABAIXO, SAO GONCALO DO RIO PRETO, SAO GONCALO DO SAPUCAI, SAO GOTARDO, SAO JOAO BATISTA GLORIA, SAO JOAO DA LAGOA, SAO JOAO DA MATA, SAO JOAO DA PONTE, SAO JOAO DAS MISSOES, SAO JOAO DEL REI, SAO JOAO DO MANTENINHA, SAO JOAO DO ORIENTE, SAO JOAO DO PACUI, SAO JOAO EVANGELISTA, SAO JOAQUIM DE BICAS, SAO JOSE DA BARRA, SAO JOSE DA LAPA, SAO JOSE DA VARGINHA, SAO JOSE DO ALEGRE, SAO JOSE DO DIVINO, SAO JOSE DO GOIABAL, SAO JOSE DO JACURI, SAO LOURENCO, SAO PEDRO DA UNIAO, SAO PEDRO DOS FERROS, SAO ROMAO, SAO ROQUE DE MINAS, SAO SEBASTIAO BELA VISTA, SAO SEBASTIAO DO ANTA, SAO SEBASTIAO DO MARANHÃO, SAO SEBASTIAO DO OESTE, SAO SEBASTIAO DO PARAISO, SAO SEBASTIAO RIO PRETO, SAO SEBASTIAO RIO VERDE, SAO TIAGO, SAO TOMAS DE AQUINO, SAO TOME DAS LETRAS, SAO VICENTE DE MINAS, SAPUCAI MIRIM, SARDOA, SARZEDO, SEM PEIXE, SENAD MODESTINO GONCALVES, SENADOR JOSE BENTO, SENHORA DE OLIVEIRA, SENHORA DO PORTO, SENHORA DOS REMEDIOS, SERITINGA, SERRA AZUL DE MINAS, SERRA DA SAUDADE, SERRA DO SALITRE, SERRANIA, SERRANOPOLIS DE MINAS, SERRANOS, SERRO, SETE LAGOAS, SETUBINHA, SILVIANOPOLIS, SIMAO PEREIRA, SOBRALIA, TAIOBEIRAS, TAPARUBA, TAPIRA, TAQUARACU DE MINAS, TARUMIRIM, TEIXEIRAS, TEOFILO OTONI, TIMOTEO, TIRADENTES, TIROS, TRES CORACOES, TRES MARIAS, TRES PONTAS, TUMIRITINGA, TUPACIGUARA, TURMALINA, TURVOLANDIA, UBAI, UBERABA, UBERLANDIA-AG.J.PINHEIRO, UNAI, UNIAO DE MINAS, URUANA DE MINAS, URUCANIA, URUCUIA, VARGEM BONITA, VARGEM GRANDE RIO PARDO, VARGINHA, VARJAO DE MINAS, VARZEA DA PALMA, VARZELANDIA, VAZANTE, VERDELANDIA, VEREDINHA, VERISSIMO, VERMELHO NOVO, VESPASIANO, VICOSA, VIRGEM DA LAPA, VIRGINIA, VIRGINOPOLIS, VIRGOLANDIA, WENCESLAU BRAZ.

IX. Subestações Atingidas: AACO, AAY, ABDD, ACSU, ADOD, AETD, AFNU, AGF, ALSD, AMN, ANAD, AOR, AOY, ARID, AUIU, AVT, AXAU, AYN, BBI, BCAD, BCAU, BCSQ, BCSU, BCV, BDM, BDPD, BETC, BETD, BETQ, BETT, BFS, BHA, BHAD, BHAT, BHBN, BHBP, BHCL, BHGT, BHHR, BHJT, BHMR, BHPM, BHS, BHSE, BHSN, BHSO, BHSV, BIID, BIIU, BMN, BMO, BMS, BNMU, BNR, BOED, BPSU, BRDD, BRL, BSOT, BTZD, CAQU, CAX, CCHD, CCHU, CCPD, CCY, CEL, CEMC, CEMT, CEO, CETU, CGAU, CICM, CINC, CISL, CITU, CLHU, CLS, CLUD, CLUU, CMD, CMDD, CMG, CMH, CMID, CMN, CMT, CNH, CNLU, CNN, CNS, COJ, COM, COMD, CPG, CPO, CQE, CQLU, CRC, CRCD, CRF, CRL, CRM, CSAU, CSN, CSTU, CTR, CUG, CUVD, CVED, DDID, DMTU, DSV, DVLD, DVLU, DVOU, ELMU, ENC, ENG, ESR, FCS, FCSD, FMAD, FRUD, FRUU, FXA, GDM, GGLU, GHE, GOVD, GPED, GUED, GVSC, GVSD, GVST, GVSU, IAD, IANU, IBAD, IBAS, IBAT, IBRU, IBYD, ICS, IDM, IGPD, IGPU, IGRU, IGY, IHAU, IIGD, IIGT, IIGU, IIIU, IJAU, ILIU, IMRU, INPD, IOM, IPC, IRBD, IRO, ITDD, ITMU, ITT, IUAU, IUMD, JAN, JBT, JDN, JESU, JFAD, JFAO, JFAQ, JFAU, JGD, JMLT, JNUD, JNUQ, JNUT, JPIU, JQBU, JQIU, JQT, JQU, JTAD, JUAD, JUAU, LABU, LAD, LAVD, LBD, LDF, LFAD, LGR, LGRD, LGT, LJA, LNT, LPTU, LUZU, MAGT, MAGU, MAL, MBH, MCDD, MCH, MCHD, MCLD, MCLQ, MCLU, MDI, MFED, MHC, MIB, MNM, MNN, MNVD, MOO, MRND, MSO, MTVU, MTZ, MUT, MUZD, MVD, MZLU, NERU, NES, NLAQ, NLAU, NOG, NPO, NQEU, NVC, NVN, NVSD, NVSU, OLV, ORPU, OUF, PAND, PBDD, PDP, PDR, PDS, PEB, PERD, PFE, PGCU, PIUD, PJU, PLOT, PMSD, PMSU, PNHD, PNV, PPS, PPUD, PQI, PQO, PRD, PRJ, PRRU, PRSD, PRSU, PRTD, PRTU, PSAD, PSAT, PSAU, PSOU, PSP, PTC, PTE, PTHD, PTID, PTUA, PTUC, PTUD, PTUE, PTUO, PTUU, PYN, PZLU, RBSD, RBST, RBSU, RCA, RCN, RDSU, RES, RMRU, RPA, RPR, RSP, RSS, SAA, SALU, SBAU, SDED, SDEU, SEG, SER, SERD, SFID,



SFIQ, SGS, SGTU, SLAD, SLAT, SLAU, SLN, SLUD, SLUQ, SLUU, SND, SNS, SPU, SQNU, SRS, SRT, SRWU, SSA, SSO, SSP, SSZ, STV, SUI, SVW, SWOU, SYBU, TCSD, TCSU, TOED, TOTU, TSPU, TTD, TURU, UHDR, UHEM, UHGF, UHIT, UHJS, UHMM, UHMR, UHMS, UHPC, UHPD, UHPF, UHPI, UHPN, UHPT, UHQM, UHRP, UHSB, UHSG, UHTM, UHTR, ULAD, ULAE, ULAN, ULAO, ULAS, ULAU, UNIC, UNID, UNIQ, UNIT, URAE, URAQ, URAS, URAT, URAU, VCS, VCSD, VGAD, VGAU, VJMU, VZEU, VZPU, YAN, YHMM

- X. **Interrupções:** 4.572
- XI. **Início da Primeira Interrupção:** 22/01/2025 00:03
- XII. **Término da Última Interrupção:** 30/01/2025 21:10
- XIII. **Duração Média das Interrupções (em horas):** 10,85
- XIV. **Interrupção de Maior Duração (em horas):** 198,38
- XV. **Consumidor Hora Interrompido (CHI) do Evento:** 2.330.846,56

- XVI. **Registros diversos:** Ver anexos

ATENÇÃO!

BH tem chuva de granizo em várias regiões nesta quarta-feira (22/1)

Belo Horizonte e outras 658 cidades de Minas Gerais estão sob alerta de tempestade com risco de queda de granizo, segundo o Inmet

Fonte: <https://www.em.com.br/gerais/2025/01/7041279-bh-tem-chuva-de-granizo-em-varias-regioes-nesta-quarta-feira-22-1.html>

Tempestade com vendaval e granizo provoca estragos em BH; vídeo flagra muro desabando sobre carro

Defesa Civil ermitiu alerta para a população na tarde desta quarta-feira (22).



Telhado que se soltou de imóvel no bairro Santa Inês, região Leste da capital — Foto: Acervo Pessoal

Fonte: <https://g1.globo.com/mg/minas-gerais/noticia/2025/01/22/chuva-de-granizo-e-registrada-em-pontos-de-belo-horizonte-e-da-regiao-metropolitana.ghtml>

VÍDEO: Chuva transborda córrego e deixa parte da Avenida da Moda debaixo d'água em Passos, MG

Imagens feitas por moradores mostram que o volume de água foi tanto que o Córrego São Francisco não suportou. Chuva de granizo causou estragos em outras cidades do Sul de Minas.

Por g1 Sul de Minas

23/01/2025 17h06 · Atualizado há um mês



Chuva transborda córrego e deixa parte da Avenida da Moda debaixo d'água em Passos, MG

Fonte: <https://g1.globo.com/mg/sul-de-minas/noticia/2025/01/23/chuva-transborda-corrego-e-deixa-parte-da-avenida-da-moda-debaixo-dagua-em-passos-mg.ghtml>

Chuva com ventania e granizo provoca alagamentos, queda de árvores e de outdoors em Divinópolis

Temporal atingiu a cidade na tarde desta quinta-feira (23). Além dos transtornos no trânsito, moradores de algumas regiões relataram queda no fornecimento de energia elétrica.

Por **Anna Lúcia Silva**, g1 Centro-Oeste de Minas — Divinópolis
23/01/2025 17h36 · Atualizado há um mês

Fonte: <https://g1.globo.com/mg/centro-oeste/noticia/2025/01/23/chuva-com-ventania-e-granizo-provoca-alagamentos-queda-de-arvores-e-de-outdoors-em-divinopolis.ghtml>

Após temporal, árvore fica atravessada em avenida movimentada de Belo Horizonte

Ela foi arrancada pela raiz e bloqueia totalmente a pista no sentido Caiçara. A copa atingiu a fiação elétrica, a ciclovia e a calçada.

Por **Redação g1** — Belo Horizonte
23/01/2025 06h59 · Atualizado há um mês

Fonte: <https://g1.globo.com/mg/minas-gerais/noticia/2025/01/23/apos-temporal-arvore-continua-caida-e-atravessada-na-av-americo-vespucio-ha-mais-de-15-horas.ghtml>

Ventos de até 65 km/h derrubam outdoor e árvores em Uberlândia

Defesa Civil registrou mais de 40 mm de chuva em bairros da zona sul na tarde desta quinta-feira (23). Alagamentos e queda de granizo também foram registrados em diversos pontos da cidade.

Por **Julia Barduco**, g1 Triângulo — Uberlândia
23/01/2025 19h31 · Atualizado há um mês



Outdoor caiu na Avenida Francisco Galassi, na zona sul de Uberlândia — Foto: João Ricardo/TV Integração

Fonte: <https://g1.globo.com/mg/triangulo-mineiro/noticia/2025/01/23/ventos-de-ate-65-kmh-derrubam-outdoor-e-arvores-em-uberlandia.ghtml>

INTERIOR DE MINAS

Temporal derruba 49 árvores, outdoor e dois postes em Uberaba

A forte chuva foi acompanhada de rajadas de vento de cerca de 70 km/h e chuva de granizo em alguns bairros



Entre as 49 árvores que caíram ontem em Uberaba, algumas foram de grande porte
crédito: Redes Sociais/Divulgação

Fonte: <https://www.em.com.br/gerais/2025/01/7042357-temporal-derruba-49-arvores-outdoor-e-dois-postes-em-uberaba.html>

Forte chuva de granizo causa estragos na região metropolitana de Belo Horizonte (MG)

Em Ibirité, um telhado foi parar no meio da rua

BOLETIM JR 24H | Do R7
24/01/2025 - 01H18 (ATUALIZADO EM 24/01/2025 - 01H18)



Fonte: <https://noticias.r7.com/jr-24h/boletim-jr-24h/video/forte-chuva-de-granizo-causa-estragos-na-regiao-metropolitana-de-belo-horizonte-mg-24012025/>

Anexo II – Mapa Geométrico

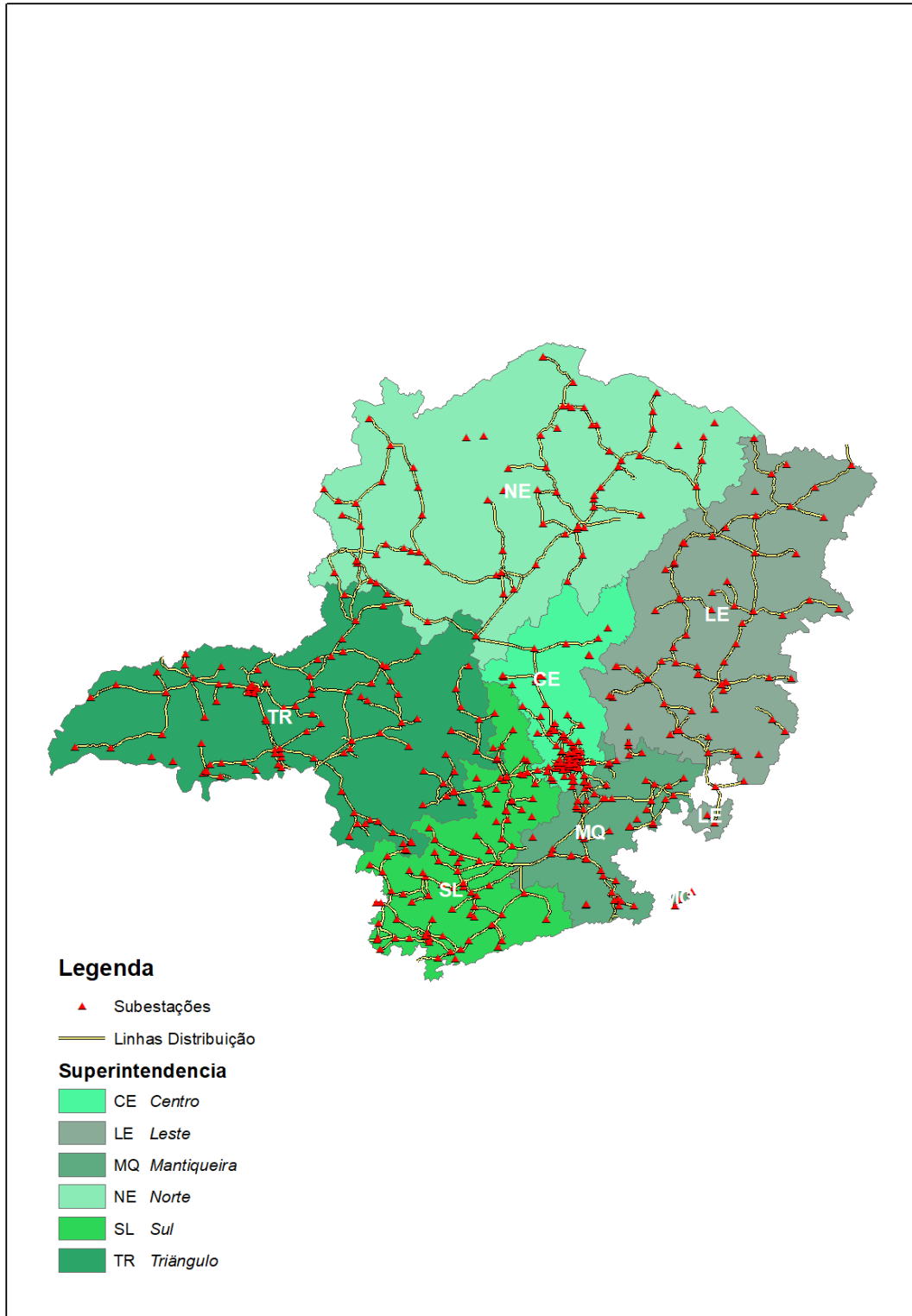

Anexo III – Diagrama das regionais afetadas

Regional Centro

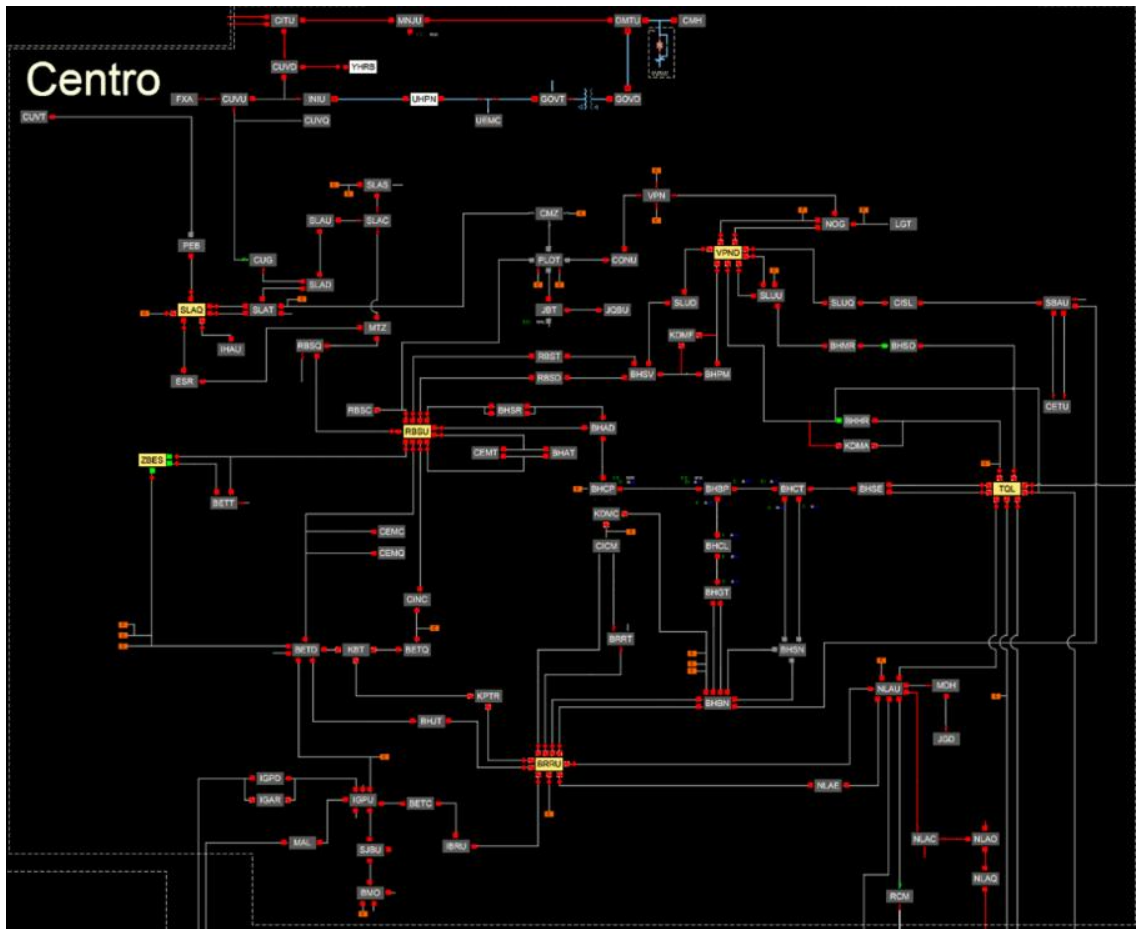

Regional Norte

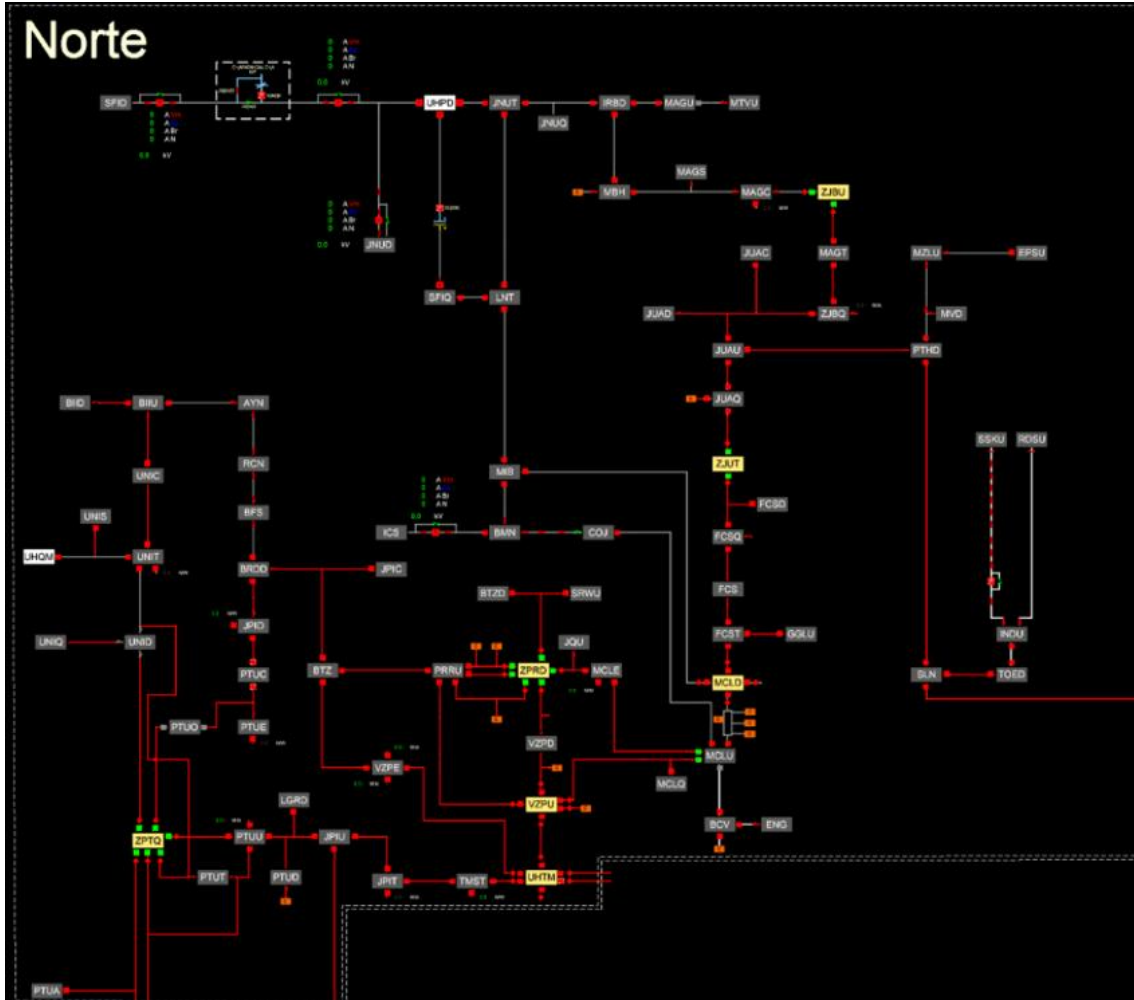

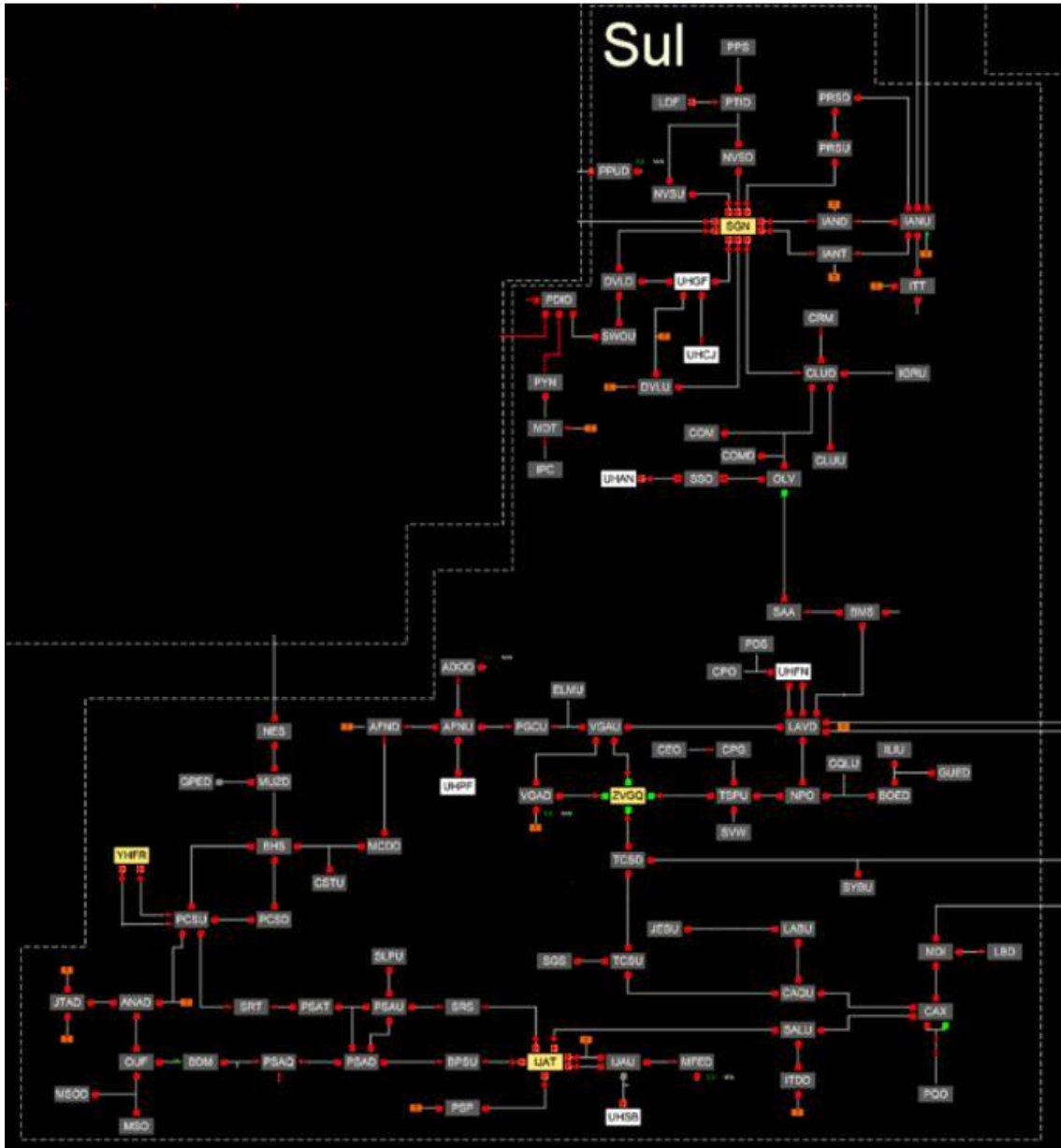

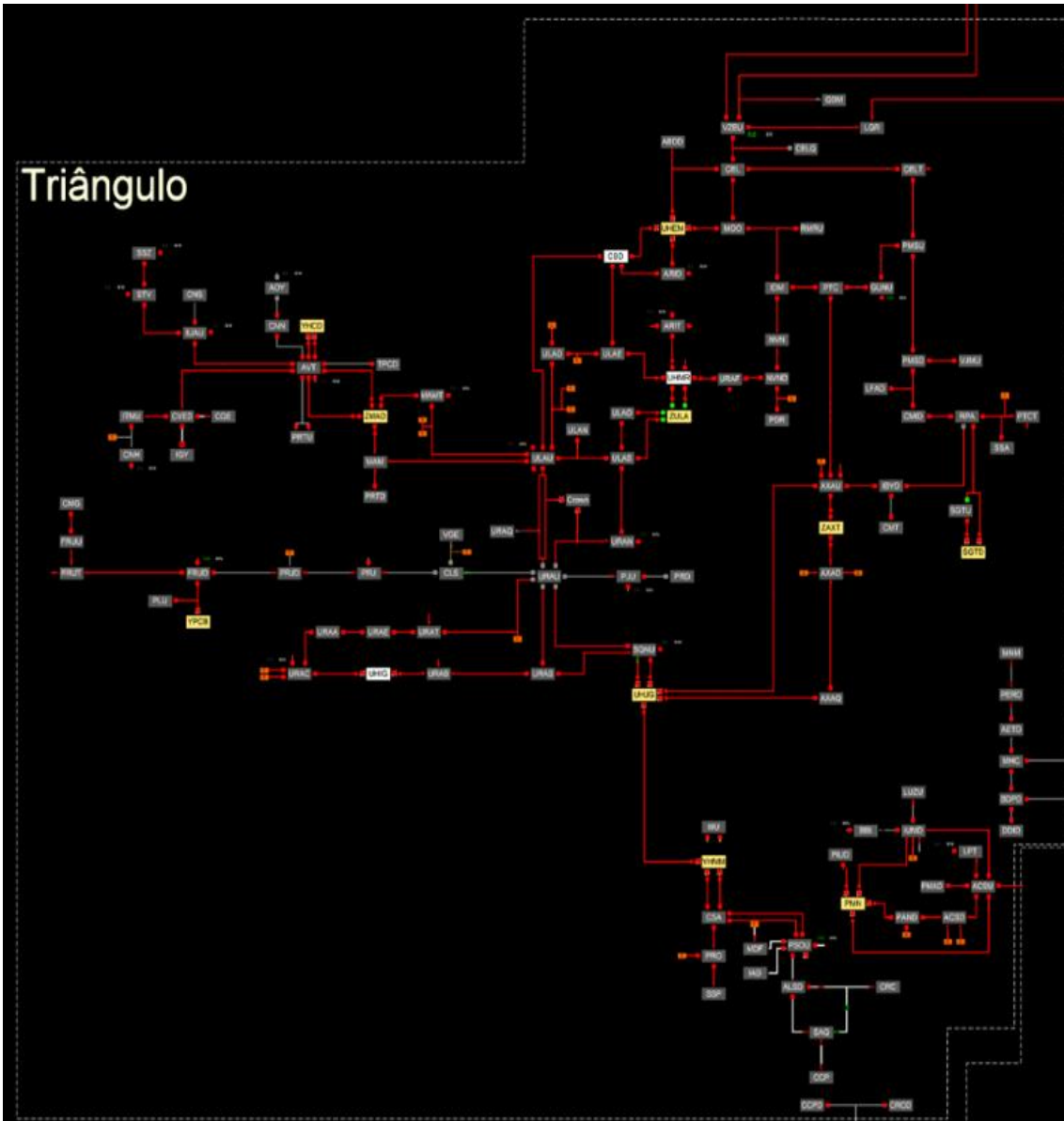

Anexo IV – Registros das Interrupções

Interrupção	Item	Conjunto	Início	Término	Fato Gerador	UCs Inter.
18663071	1	TOTU - 17072	22/01/2025 10:58	22/01/2025 18:05	Meio ambiente - Árvore ou Vegetação	5
18663072	1	TOTU - 17072	22/01/2025 21:55	22/01/2025 22:10	Meio ambiente - Árvore ou Vegetação	1
18663072	2	TOTU - 17072	22/01/2025 21:55	22/01/2025 22:10	Meio ambiente - Árvore ou Vegetação	20
18663072	3	TOTU - 17072	22/01/2025 21:55	22/01/2025 22:10	Meio ambiente - Árvore ou Vegetação	8
18727579	1	UNIT - 17083	23/01/2025 16:29	23/01/2025 16:50	Meio ambiente - Vento	1
18668599	1	ITMU - 15310	22/01/2025 07:09	22/01/2025 09:29	Meio ambiente - Árvore ou Vegetação	294
18668600	1	ITMU - 15310	22/01/2025 08:00	22/01/2025 09:29	Meio ambiente - Árvore ou Vegetação	276
18673943	1	SLN - 15206	23/01/2025 16:44	23/01/2025 20:22	Meio ambiente - Árvore ou Vegetação	1
18673943	2	SLN - 15206	23/01/2025 16:44	23/01/2025 20:22	Meio ambiente - Árvore ou Vegetação	831
18673943	3	SLN - 15206	23/01/2025 16:44	23/01/2025 20:22	Meio ambiente - Árvore ou Vegetação	264
18673943	4	SLN - 15206	23/01/2025 16:44	23/01/2025 20:22	Meio ambiente - Árvore ou Vegetação	231
18673943	5	SLN - 15206	23/01/2025 16:44	23/01/2025 20:22	Meio ambiente - Árvore ou Vegetação	1
18700769	1	LPTU - 17032	22/01/2025 00:03	22/01/2025 00:13	Meio ambiente - Árvore ou Vegetação	139
18700769	2	LPTU - 17032	22/01/2025 00:03	22/01/2025 00:13	Meio ambiente - Árvore ou Vegetação	54
18700769	3	LPTU - 17032	22/01/2025 00:03	22/01/2025 04:32	Meio ambiente - Árvore ou Vegetação	132
18700769	4	LPTU - 17032	22/01/2025 00:03	22/01/2025 04:32	Meio ambiente - Árvore ou Vegetação	1554
18700769	5	LPTU - 17032	22/01/2025 00:03	22/01/2025 04:32	Meio ambiente - Árvore ou Vegetação	1
18700769	6	LPTU - 17032	22/01/2025 00:03	22/01/2025 04:32	Meio ambiente - Árvore ou Vegetação	60
18700770	1	LPTU - 17032	22/01/2025 00:03	22/01/2025 05:33	Meio ambiente - Árvore ou Vegetação	4
18700771	1	LPTU - 17032	22/01/2025 00:03	22/01/2025 05:33	Meio ambiente - Árvore ou Vegetação	7
18700771	2	LPTU - 17032	22/01/2025 00:03	22/01/2025 06:20	Meio ambiente - Árvore ou Vegetação	102
18700771	3	LPTU - 17032	22/01/2025 00:03	22/01/2025 07:01	Meio ambiente - Árvore ou Vegetação	46
18700771	4	LPTU - 17032	22/01/2025 00:03	22/01/2025 07:36	Meio ambiente - Árvore ou Vegetação	256
18700771	5	LPTU - 17032	22/01/2025 00:03	22/01/2025 08:34	Meio ambiente - Árvore ou Vegetação	151
18700771	6	LPTU - 17032	22/01/2025 00:03	22/01/2025 10:02	Meio ambiente - Árvore ou Vegetação	80
18661510	1	LPTU - 17032	22/01/2025 00:09	22/01/2025 14:34	Meio ambiente - Árvore ou Vegetação	60
18658648	1	BOED - 15137	22/01/2025 00:09	22/01/2025 08:11	Meio ambiente - Vento	1
18658528	1	JFAU - 17086	22/01/2025 00:33	22/01/2025 06:42	Meio ambiente - Descarga Atmosférica	15
18660611	1	VCS - 17093	22/01/2025 00:37	22/01/2025 08:55	Meio ambiente - Vento	61
18658574	1	PMSU - 17092	22/01/2025 00:47	22/01/2025 06:59	Não classificada	3
18710240	1	CSN - 15352	22/01/2025 01:27	22/01/2025 04:37	Não classificada	1
18710240	2	CSN - 15352	22/01/2025 01:27	22/01/2025 04:37	Não classificada	5
18710240	3	CSN - 15352	22/01/2025 01:27	22/01/2025 04:37	Não classificada	5
18710240	4	CSN - 15352	22/01/2025 01:27	22/01/2025 04:37	Não classificada	1818
18710240	4	GVSD - 17070	22/01/2025 01:27	22/01/2025 04:37	Não classificada	1
18710240	6	CSN - 15352	22/01/2025 01:27	22/01/2025 10:14	Não classificada	7
18710240	7	CSN - 15352	22/01/2025 01:27	22/01/2025 10:14	Não classificada	125
18710240	8	CSN - 15352	22/01/2025 01:27	22/01/2025 11:31	Não classificada	3
18710240	9	CSN - 15352	22/01/2025 01:27	22/01/2025 23:12	Não classificada	9
18710240	10	CSN - 15352	22/01/2025 01:27	22/01/2025 23:12	Não classificada	4
18661915	1	ENC - 15343	22/01/2025 01:16	22/01/2025 15:57	Não classificada	9
18658649	1	FMA - 17055	22/01/2025 01:32	22/01/2025 08:04	Meio ambiente - Vento	2
18658502	1	ULAE - 15180	22/01/2025 01:42	22/01/2025 03:23	Meio ambiente - Árvore ou Vegetação	17
18660616	1	MAL - 15281	22/01/2025 02:01	22/01/2025 10:27	Meio ambiente - Descarga Atmosférica	49
18658598	1	JBT - 16295	22/01/2025 02:29	22/01/2025 07:35	Meio ambiente - Vento	278
18658577	1	IJAU - 17061	22/01/2025 02:39	22/01/2025 07:05	Meio ambiente - Árvore ou Vegetação	5
18658616	1	PSAU - 16323	22/01/2025 02:57	22/01/2025 07:46	Meio ambiente - Descarga Atmosférica	15
18658541	1	ORPU - 17045	22/01/2025 03:38	22/01/2025 06:50	Meio ambiente - Árvore ou Vegetação	17
18660622	1	SGTU - 17062	22/01/2025 04:00	22/01/2025 09:25	Meio ambiente - Descarga Atmosférica	9
18658629	1	SBAU - 15216	22/01/2025 04:53	22/01/2025 07:56	Meio ambiente - Árvore ou Vegetação	42
18660624	1	PSAU - 16323	22/01/2025 04:46	22/01/2025 09:29	Meio ambiente - Descarga Atmosférica	3
18660625	1	CITU - 17022	22/01/2025 04:50	22/01/2025 08:57	Meio ambiente - Descarga Atmosférica	1
18660626	1	CRL - 15354	22/01/2025 04:55	22/01/2025 08:51	Meio ambiente - Descarga Atmosférica	15
18660627	1	VCS - 17093	22/01/2025 04:59	22/01/2025 09:05	Meio ambiente - Descarga Atmosférica	179
18658651	1	PRTD - 17074	22/01/2025 05:09	22/01/2025 08:03	Meio ambiente - Descarga Atmosférica	6

18660628	1	PRTD - 17074	22/01/2025 05:08	22/01/2025 08:53	Meio ambiente - Vento	3
18661511	1	CRL - 15354	22/01/2025 05:10	22/01/2025 14:26	Não classificada	1
18658599	1	IBAD - 17028	22/01/2025 05:21	22/01/2025 07:39	Meio ambiente - Árvore ou Vegetação	45
18660631	1	PMSD - 17049	22/01/2025 05:26	22/01/2025 08:26	Meio ambiente - Descarga Atmosférica	1
18660633	1	PNV - 17094	22/01/2025 05:33	22/01/2025 09:36	Meio ambiente - Descarga Atmosférica	44
18660821	1	PNV - 17094	22/01/2025 05:38	22/01/2025 11:46	Meio ambiente - Descarga Atmosférica	1
18661093	1	PBD - 16324	22/01/2025 05:41	22/01/2025 11:51	Meio ambiente - Descarga Atmosférica	5
18661093	1	VCS - 17093	22/01/2025 05:41	22/01/2025 11:51	Meio ambiente - Descarga Atmosférica	97
18661093	4	PBD - 16324	22/01/2025 05:41	22/01/2025 11:51	Meio ambiente - Descarga Atmosférica	777
18661093	4	VCS - 17093	22/01/2025 05:41	22/01/2025 11:51	Meio ambiente - Descarga Atmosférica	3
18660823	1	ANAD - 15101	22/01/2025 05:46	22/01/2025 11:34	Meio ambiente - Descarga Atmosférica	1
18661094	1	VCS - 17093	22/01/2025 05:47	22/01/2025 12:05	Meio ambiente - Descarga Atmosférica	210
18662233	1	MDI - 16307	22/01/2025 05:49	22/01/2025 16:54	Meio ambiente - Vento	1
18660638	1	VCS - 17093	22/01/2025 05:52	22/01/2025 08:30	Meio ambiente - Descarga Atmosférica	2
18660640	1	DSV - 16286	22/01/2025 05:56	22/01/2025 08:58	Meio ambiente - Descarga Atmosférica	1
18662856	1	NERU - 17041	22/01/2025 05:58	22/01/2025 20:37	Meio ambiente - Descarga Atmosférica	3
18658683	1	UHMS - 17082	22/01/2025 06:01	22/01/2025 08:14	Meio ambiente - Árvore ou Vegetação	87
18660644	1	MRND - 15270	22/01/2025 06:01	22/01/2025 10:15	Meio ambiente - Descarga Atmosférica	2
18660646	1	CUVD - 15349	22/01/2025 06:04	22/01/2025 10:10	Meio ambiente - Árvore ou Vegetação	1
18658654	1	NES - 17043	22/01/2025 06:05	22/01/2025 08:05	Meio ambiente - Vento	23
18660649	1	FMA - 17055	22/01/2025 06:06	22/01/2025 09:34	Meio ambiente - Árvore ou Vegetação	9
18660651	1	PNV - 17094	22/01/2025 06:09	22/01/2025 10:42	Meio ambiente - Descarga Atmosférica	2
18661629	1	CMD - 15158	22/01/2025 06:10	22/01/2025 14:54	Meio ambiente - Descarga Atmosférica	49
18660825	1	PDS - 17051	22/01/2025 06:12	22/01/2025 11:45	Meio ambiente - Descarga Atmosférica	1
18661096	1	NERU - 17041	22/01/2025 06:14	22/01/2025 11:51	Meio ambiente - Árvore ou Vegetação	5
18660826	1	VCS - 17093	22/01/2025 06:15	22/01/2025 11:40	Meio ambiente - Descarga Atmosférica	6
18660655	1	IPC - 15314	22/01/2025 06:16	22/01/2025 09:39	Meio ambiente - Descarga Atmosférica	1
18660654	1	PRSD - 16316	22/01/2025 06:15	22/01/2025 09:22	Meio ambiente - Árvore ou Vegetação	3
18662496	1	CLHU - 17095	22/01/2025 06:18	22/01/2025 18:14	Meio ambiente - Descarga Atmosférica	1
18663785	1	ENC - 15343	22/01/2025 06:19	23/01/2025 09:17	Meio ambiente - Árvore ou Vegetação	2
18658685	1	IIGT - 15320	22/01/2025 06:20	22/01/2025 08:21	Meio ambiente - Árvore ou Vegetação	198
18660828	1	PTE - 17056	22/01/2025 06:20	22/01/2025 11:27	Meio ambiente - Descarga Atmosférica	9
18661861	1	LNT - 17035	22/01/2025 06:23	22/01/2025 06:33	Não classificada	1
18661861	2	LNT - 17035	22/01/2025 06:23	22/01/2025 06:33	Não classificada	455
18661861	3	LNT - 17035	22/01/2025 06:23	22/01/2025 06:33	Não classificada	441
18661861	4	LNT - 17035	22/01/2025 06:23	22/01/2025 06:33	Não classificada	99
18660829	1	MDI - 16307	22/01/2025 06:25	22/01/2025 11:09	Meio ambiente - Vento	8
18660829	2	MDI - 16307	22/01/2025 06:25	22/01/2025 11:09	Meio ambiente - Vento	5
18662066	1	PNV - 17094	22/01/2025 06:27	22/01/2025 16:23	Meio ambiente - Descarga Atmosférica	1
18660662	1	UHMS - 17082	22/01/2025 06:28	22/01/2025 08:48	Meio ambiente - Descarga Atmosférica	1
18661860	1	LAVD - 17034	22/01/2025 06:29	22/01/2025 15:48	Meio ambiente - Árvore ou Vegetação	1
18661098	1	SER - 16332	22/01/2025 06:30	22/01/2025 12:25	Meio ambiente - Árvore ou Vegetação	3
18658631	1	BDM - 15113	22/01/2025 06:31	22/01/2025 07:55	Não classificada	24
18661513	1	COJ - 15305	22/01/2025 06:31	22/01/2025 14:29	Meio ambiente - Descarga Atmosférica	26
18709317	1	CMD - 15158	22/01/2025 06:32	25/01/2025 13:15	Meio ambiente - Descarga Atmosférica	2
18661225	1	CUVD - 15349	22/01/2025 08:06	22/01/2025 13:36	Meio ambiente - Vento	6
18661271	1	CGAU - 15150	22/01/2025 06:34	22/01/2025 13:32	Meio ambiente - Vento	1
18660667	1	ITMU - 15310	22/01/2025 06:35	22/01/2025 08:52	Meio ambiente - Descarga Atmosférica	6
18660667	2	ITMU - 15310	22/01/2025 06:35	22/01/2025 08:52	Meio ambiente - Descarga Atmosférica	33
18658602	1	JFAU - 17086	22/01/2025 06:34	22/01/2025 07:32	Meio ambiente - Vento	59
18660669	1	AETD - 17009	22/01/2025 06:36	22/01/2025 08:40	Meio ambiente - Árvore ou Vegetação	7
18658632	1	PMSU - 17092	22/01/2025 06:38	22/01/2025 08:00	Não classificada	246
18660671	1	PNV - 17094	22/01/2025 06:41	22/01/2025 08:56	Meio ambiente - Descarga Atmosférica	1
18660833	1	CMH - 17021	22/01/2025 06:41	22/01/2025 11:09	Meio ambiente - Descarga Atmosférica	12
18660612	1	CMD - 15158	22/01/2025 00:38	22/01/2025 09:14	Meio ambiente - Descarga Atmosférica	1
18661512	1	CMD - 15158	22/01/2025 05:53	22/01/2025 14:24	Meio ambiente - Descarga Atmosférica	1
18661099	1	ANAD - 15101	22/01/2025 06:42	22/01/2025 11:51	Meio ambiente - Descarga Atmosférica	4
18660673	1	CRL - 15354	22/01/2025 06:44	22/01/2025 09:01	Meio ambiente - Descarga Atmosférica	6
18661575	1	SDEU - 17085	22/01/2025 06:44	22/01/2025 14:37	Meio ambiente - Descarga Atmosférica	1

18662067	1	RCA - 15223	22/01/2025 06:43	22/01/2025 16:15	Meio ambiente - Descarga Atmosférica	1
18660676	1	CVED - 17064	22/01/2025 06:46	22/01/2025 10:55	Meio ambiente - Vento	3
18662284	1	LJA - 15286	22/01/2025 06:49	22/01/2025 17:11	Meio ambiente - Descarga Atmosférica	2
18660677	1	GHE - 17029	22/01/2025 06:48	22/01/2025 09:48	Meio ambiente - Descarga Atmosférica	1
18658687	1	GHE - 17029	22/01/2025 06:50	22/01/2025 08:20	Meio ambiente - Descarga Atmosférica	1
18658688	1	CMD - 15158	22/01/2025 06:50	22/01/2025 08:20	Meio ambiente - Descarga Atmosférica	3
18660682	1	UHTM - 15182	22/01/2025 06:54	22/01/2025 09:01	Meio ambiente - Descarga Atmosférica	3
18660684	1	PEB - 15249	22/01/2025 06:55	22/01/2025 10:02	Meio ambiente - Árvore ou Vegetação	3
18660685	1	CGAU - 15150	22/01/2025 06:55	22/01/2025 11:00	Meio ambiente - Descarga Atmosférica	1
18668463	1	MCLQ - 17040	22/01/2025 06:58	24/01/2025 12:11	Não classificada	1
18661103	1	UHJS - 17080	22/01/2025 06:58	22/01/2025 12:36	Meio ambiente - Descarga Atmosférica	28
18661456	1	SDEU - 17085	22/01/2025 06:59	22/01/2025 14:10	Meio ambiente - Descarga Atmosférica	12
18660691	1	PRTD - 17074	22/01/2025 06:59	22/01/2025 09:40	Meio ambiente - Descarga Atmosférica	7
18665077	1	SFIQ - 17065	22/01/2025 07:00	23/01/2025 14:37	Meio ambiente - Descarga Atmosférica	1
18660690	1	NVSU - 17053	22/01/2025 06:59	22/01/2025 08:58	Meio ambiente - Árvore ou Vegetação	7
18661104	1	PSAU - 16323	22/01/2025 07:01	22/01/2025 12:22	Meio ambiente - Descarga Atmosférica	1
18662184	1	ILIU - 16291	22/01/2025 07:03	22/01/2025 16:47	Meio ambiente - Descarga Atmosférica	1
18660694	1	SSP - 15199	22/01/2025 07:04	22/01/2025 08:37	Meio ambiente - Árvore ou Vegetação	1
18661105	1	MUZD - 17044	22/01/2025 07:06	22/01/2025 12:18	Não classificada	16
18710605	1	PRRU - 15241	22/01/2025 07:00	22/01/2025 07:18	Meio ambiente - Vento	14
18710605	3	PRRU - 15241	22/01/2025 07:00	22/01/2025 07:18	Meio ambiente - Vento	4265
18710605	4	PRRU - 15241	22/01/2025 07:00	22/01/2025 08:42	Meio ambiente - Vento	861
18710605	5	PRRU - 15241	22/01/2025 07:00	22/01/2025 08:42	Meio ambiente - Vento	179
18710605	6	PRRU - 15241	22/01/2025 07:00	22/01/2025 08:42	Meio ambiente - Vento	17
18660699	1	TOE - 15195	22/01/2025 07:09	22/01/2025 08:41	Meio ambiente - Descarga Atmosférica	17
18660699	2	TOE - 15195	22/01/2025 07:09	22/01/2025 08:41	Meio ambiente - Descarga Atmosférica	9
18662678	1	IGRU - 17030	22/01/2025 07:08	22/01/2025 19:18	Meio ambiente - Descarga Atmosférica	3
18663641	1	PBD - 16324	22/01/2025 07:11	23/01/2025 08:17	Meio ambiente - Descarga Atmosférica	10
18663827	1	PBD - 16324	22/01/2025 07:10	23/01/2025 09:27	Meio ambiente - Descarga Atmosférica	8
18660837	2	BCSQ - 17010	22/01/2025 07:10	22/01/2025 11:19	Não classificada	102
18658615	1	IJAU - 17061	22/01/2025 02:31	22/01/2025 07:43	Meio ambiente - Vento	335
18662857	1	RCA - 15223	22/01/2025 07:12	22/01/2025 20:40	Meio ambiente - Árvore ou Vegetação	2
18660665	1	MTZ - 15267	22/01/2025 06:32	22/01/2025 09:54	Meio ambiente - Árvore ou Vegetação	10
18663048	1	SLN - 15206	22/01/2025 07:18	22/01/2025 21:47	Meio ambiente - Árvore ou Vegetação	1
18661274	1	JFAU - 17086	22/01/2025 07:20	22/01/2025 11:21	Meio ambiente - Árvore ou Vegetação	1
18660709	1	MNVD - 15272	22/01/2025 07:19	22/01/2025 10:31	Meio ambiente - Descarga Atmosférica	1
18658686	1	SGTU - 17062	22/01/2025 06:36	22/01/2025 08:25	Não classificada	20
18661110	1	RES - 15222	22/01/2025 08:00	22/01/2025 13:00	Meio ambiente - Árvore ou Vegetação	3
18661864	1	CSN - 15352	22/01/2025 07:21	22/01/2025 15:48	Não classificada	19
18660711	1	ADOD - 15095	22/01/2025 07:22	22/01/2025 09:24	Meio ambiente - Vento	155
18660842	1	PNV - 17094	22/01/2025 07:23	22/01/2025 11:08	Meio ambiente - Descarga Atmosférica	1
18660715	1	JNUT - 17066	22/01/2025 07:25	22/01/2025 10:28	Meio ambiente - Descarga Atmosférica	16
18660714	1	CMD - 15158	22/01/2025 07:24	22/01/2025 10:02	Meio ambiente - Descarga Atmosférica	6
18660716	1	VCS - 17093	22/01/2025 07:26	22/01/2025 10:29	Meio ambiente - Descarga Atmosférica	2
18661741	1	CRL - 15354	22/01/2025 07:27	22/01/2025 15:13	Meio ambiente - Descarga Atmosférica	8
18660718	1	RBSD - 15652	22/01/2025 07:28	22/01/2025 09:45	Não classificada	258
18664122	1	AFNU - 17015	22/01/2025 07:29	23/01/2025 10:33	Meio ambiente - Vento	1
18660844	1	CMH - 17021	22/01/2025 07:29	22/01/2025 11:47	Não classificada	48
18660845	1	LPTU - 17032	22/01/2025 07:31	22/01/2025 11:46	Meio ambiente - Árvore ou Vegetação	14
18661457	1	CMD - 15158	22/01/2025 07:31	22/01/2025 14:11	Meio ambiente - Descarga Atmosférica	2
18660846	1	VCS - 17093	22/01/2025 07:32	22/01/2025 11:07	Meio ambiente - Descarga Atmosférica	9
18660846	2	VCS - 17093	22/01/2025 07:32	22/01/2025 11:07	Meio ambiente - Descarga Atmosférica	61
18660722	1	PIUD - 17054	22/01/2025 07:32	22/01/2025 10:27	Meio ambiente - Descarga Atmosférica	1
18660725	1	LUZU - 15284	22/01/2025 07:33	22/01/2025 10:59	Meio ambiente - Vento	1
18660849	1	CITU - 17022	22/01/2025 07:34	22/01/2025 11:05	Meio ambiente - Descarga Atmosférica	1
18661275	1	IMRU - 17096	22/01/2025 07:34	22/01/2025 13:26	Meio ambiente - Descarga Atmosférica	4
18660730	1	VCS - 17093	22/01/2025 07:36	22/01/2025 10:47	Meio ambiente - Descarga Atmosférica	2
18661277	1	CMH - 17021	22/01/2025 07:35	22/01/2025 13:31	Meio ambiente - Descarga Atmosférica	2
18660733	1	CMN - 16278	22/01/2025 07:37	22/01/2025 09:08	Meio ambiente - Vento	2

18665857	1	NERU - 17041	22/01/2025 07:37	23/01/2025 17:12	Meio ambiente - Descarga Atmosférica	2
18662005	1	RSS - 15219	22/01/2025 07:37	22/01/2025 16:12	Meio ambiente - Árvore ou Vegetação	5
18661917	1	CRL - 15354	22/01/2025 07:37	22/01/2025 15:53	Meio ambiente - Descarga Atmosférica	3
18662186	1	SDEU - 17085	22/01/2025 07:39	22/01/2025 16:53	Meio ambiente - Descarga Atmosférica	2
18662381	1	GHE - 17029	22/01/2025 07:42	22/01/2025 17:37	Meio ambiente - Descarga Atmosférica	2
18660855	1	BCAD - 15109	22/01/2025 07:42	22/01/2025 11:07	Meio ambiente - Árvore ou Vegetação	1
18661278	1	UNIT - 17083	22/01/2025 07:43	22/01/2025 13:22	Meio ambiente - Vento	1
18661112	1	LUZU - 15284	22/01/2025 07:44	22/01/2025 11:53	Meio ambiente - Descarga Atmosférica	5
18661113	1	CLUU - 17025	22/01/2025 07:45	22/01/2025 12:04	Meio ambiente - Vento	12
18661631	1	SGTU - 17062	22/01/2025 07:45	22/01/2025 14:54	Meio ambiente - Árvore ou Vegetação	85
18664948	1	SUI - 17069	22/01/2025 08:05	23/01/2025 11:18	Meio ambiente - Árvore ou Vegetação	15
18664189	1	LNT - 17035	22/01/2025 07:47	23/01/2025 10:19	Não classificada	2
18660859	1	BBI - 17033	22/01/2025 07:53	22/01/2025 09:54	Meio ambiente - Descarga Atmosférica	1
18667936	1	TOTU - 17072	22/01/2025 07:50	24/01/2025 10:27	Meio ambiente - Árvore ou Vegetação	1
18661743	1	CAX - 15143	22/01/2025 07:49	22/01/2025 15:13	Meio ambiente - Descarga Atmosférica	7
18661743	2	CAX - 15143	22/01/2025 07:49	22/01/2025 15:13	Meio ambiente - Descarga Atmosférica	4
18662069	1	JFAU - 17086	22/01/2025 07:52	22/01/2025 15:22	Meio ambiente - Descarga Atmosférica	1
18662235	1	GVST - 15333	22/01/2025 07:53	22/01/2025 16:55	Meio ambiente - Descarga Atmosférica	1
18662837	1	PMSU - 17092	22/01/2025 07:53	22/01/2025 20:30	Meio ambiente - Descarga Atmosférica	1
18660874	1	CVED - 17064	22/01/2025 08:06	22/01/2025 10:20	Meio ambiente - Descarga Atmosférica	15
18660862	1	SGTU - 17062	22/01/2025 07:56	22/01/2025 10:19	Meio ambiente - Descarga Atmosférica	4
18661229	1	VCS - 17093	22/01/2025 07:56	22/01/2025 13:02	Meio ambiente - Descarga Atmosférica	1
18662006	1	VCS - 17093	22/01/2025 07:57	22/01/2025 16:05	Meio ambiente - Vento	20
18660865	1	PTUU - 15229	22/01/2025 07:58	22/01/2025 11:44	Meio ambiente - Árvore ou Vegetação	41
18660877	1	LNT - 17035	22/01/2025 08:06	22/01/2025 09:56	Meio ambiente - Árvore ou Vegetação	2
18660869	1	GHE - 17029	22/01/2025 08:01	22/01/2025 09:49	Meio ambiente - Descarga Atmosférica	2
18660869	2	GHE - 17029	22/01/2025 08:01	22/01/2025 09:49	Meio ambiente - Descarga Atmosférica	3
18660869	3	GHE - 17029	22/01/2025 08:01	22/01/2025 09:49	Meio ambiente - Descarga Atmosférica	13
18660867	1	UHPH - 17084	22/01/2025 08:00	22/01/2025 10:46	Não classificada	4
18660868	1	VCS - 17093	22/01/2025 08:01	22/01/2025 10:26	Meio ambiente - Descarga Atmosférica	1
18661119	1	LPTU - 17032	22/01/2025 08:02	22/01/2025 11:54	Meio ambiente - Árvore ou Vegetação	30
18663714	1	NERU - 17041	22/01/2025 08:02	23/01/2025 08:41	Meio ambiente - Árvore ou Vegetação	2
18660871	1	LPTU - 17032	22/01/2025 08:02	22/01/2025 09:35	Meio ambiente - Árvore ou Vegetação	4
18662382	1	JNUT - 17066	22/01/2025 08:04	22/01/2025 17:39	Meio ambiente - Árvore ou Vegetação	2
18660876	1	BMN - 15134	22/01/2025 08:06	22/01/2025 10:49	Meio ambiente - Árvore ou Vegetação	4
18661120	1	JFAU - 17086	22/01/2025 08:07	22/01/2025 12:47	Meio ambiente - Árvore ou Vegetação	1
18664479	1	MCLQ - 17040	22/01/2025 08:20	22/01/2025 15:00	Meio ambiente - Vento	2
18661122	1	NES - 17043	22/01/2025 06:19	22/01/2025 12:17	Meio ambiente - Descarga Atmosférica	198
18661123	1	NES - 17043	22/01/2025 09:17	22/01/2025 12:17	Meio ambiente - Descarga Atmosférica	4
18660881	1	PRTD - 17074	22/01/2025 08:12	22/01/2025 11:17	Meio ambiente - Descarga Atmosférica	1
18660881	2	PRTD - 17074	22/01/2025 08:12	22/01/2025 11:17	Meio ambiente - Descarga Atmosférica	3
18661460	1	MCLQ - 17040	22/01/2025 08:12	22/01/2025 14:19	Não classificada	4
18662422	1	BBI - 17033	22/01/2025 08:13	22/01/2025 17:57	Meio ambiente - Descarga Atmosférica	1
18662121	1	VCS - 17093	22/01/2025 08:14	22/01/2025 16:33	Meio ambiente - Descarga Atmosférica	3
18661579	1	VCS - 17093	22/01/2025 08:14	22/01/2025 14:46	Meio ambiente - Árvore ou Vegetação	3
18661282	1	GHE - 17029	22/01/2025 08:15	22/01/2025 13:29	Não classificada	1
18660883	1	IPC - 15314	22/01/2025 08:15	22/01/2025 09:51	Meio ambiente - Descarga Atmosférica	2
18661121	1	CMD - 15158	22/01/2025 08:15	22/01/2025 12:25	Meio ambiente - Descarga Atmosférica	1
18662237	1	LJA - 15286	22/01/2025 08:16	22/01/2025 17:03	Meio ambiente - Vento	1
18662187	1	AOR - 15102	22/01/2025 08:18	22/01/2025 16:45	Meio ambiente - Descarga Atmosférica	17
18661867	1	SGTU - 17062	22/01/2025 08:19	22/01/2025 15:43	Meio ambiente - Descarga Atmosférica	1
18660892	1	AETD - 17009	22/01/2025 08:21	22/01/2025 10:26	Meio ambiente - Árvore ou Vegetação	1
18660894	1	SQNU - 17078	22/01/2025 08:21	22/01/2025 11:31	Meio ambiente - Descarga Atmosférica	1
18660893	1	RCA - 15223	22/01/2025 08:21	22/01/2025 11:47	Meio ambiente - Descarga Atmosférica	2
18660920	1	ULAS - 15179	22/01/2025 08:32	22/01/2025 10:20	Não classificada	10
18707054	1	BIUU - 17016	22/01/2025 08:23	25/01/2025 13:51	Meio ambiente - Descarga Atmosférica	1
18727762	1	DDI - 17027	22/01/2025 08:24	22/01/2025 11:44	Meio ambiente - Descarga Atmosférica	27
18661683	1	LAVD - 17034	22/01/2025 08:26	22/01/2025 15:04	Não classificada	6
18661792	1	SQNU - 17078	22/01/2025 08:26	22/01/2025 15:24	Meio ambiente - Vento	1

18660909	1	NVC - 15655	22/01/2025 08:26	22/01/2025 10:24	Meio ambiente - Descarga Atmosférica	72
18660914	1	VCS - 17093	22/01/2025 08:28	22/01/2025 10:10	Meio ambiente - Descarga Atmosférica	6
18660912	1	PMSD - 17049	22/01/2025 08:28	22/01/2025 11:38	Meio ambiente - Descarga Atmosférica	3
18660911	1	CGAU - 15150	22/01/2025 08:27	22/01/2025 10:05	Meio ambiente - Vento	6
18660916	1	ULAE - 15180	22/01/2025 08:29	22/01/2025 10:13	Não classificada	91
18662500	1	SLN - 15206	22/01/2025 08:32	22/01/2025 18:21	Meio ambiente - Vento	1
18727755	1	CRM - 17026	22/01/2025 05:19	22/01/2025 15:25	Não classificada	3
18727755	2	CRM - 17026	22/01/2025 05:19	22/01/2025 15:25	Não classificada	29
18727755	3	CRM - 17026	22/01/2025 05:19	23/01/2025 14:37	Não classificada	7
18727757	1	CRM - 17026	23/01/2025 10:00	23/01/2025 14:37	Não classificada	3
18727757	2	CRM - 17026	23/01/2025 10:00	23/01/2025 14:37	Não classificada	29
18661461	1	GHE - 17029	22/01/2025 08:34	22/01/2025 14:13	Meio ambiente - Descarga Atmosférica	1
18662007	1	ANAD - 15101	22/01/2025 08:35	22/01/2025 16:07	Meio ambiente - Vento	11
18661684	1	JPIU - 15298	22/01/2025 08:35	22/01/2025 15:06	Não classificada	1
18661632	1	CLHU - 17095	22/01/2025 08:35	22/01/2025 14:53	Não classificada	1
18668603	1	MVD - 15264	22/01/2025 08:35	22/01/2025 15:23	Não classificada	1
18661130	1	LUZU - 15284	22/01/2025 08:35	22/01/2025 12:11	Meio ambiente - Descarga Atmosférica	1
18661131	1	CVED - 17064	22/01/2025 08:38	22/01/2025 12:23	Meio ambiente - Vento	3
18661131	2	CVED - 17064	22/01/2025 08:38	22/01/2025 12:23	Meio ambiente - Vento	2
18661284	1	NVN - 15257	22/01/2025 08:38	22/01/2025 13:25	Meio ambiente - Descarga Atmosférica	1
18662722	1	SLN - 15206	22/01/2025 08:40	22/01/2025 19:38	Meio ambiente - Descarga Atmosférica	1
18661922	1	PNV - 17094	22/01/2025 08:41	22/01/2025 15:52	Meio ambiente - Descarga Atmosférica	2
18664749	1	INPD - 15316	22/01/2025 06:02	22/01/2025 12:16	Meio ambiente - Vento	3
18664749	2	INPD - 15316	22/01/2025 06:02	22/01/2025 12:16	Meio ambiente - Vento	400
18664749	3	INPD - 15316	22/01/2025 06:02	22/01/2025 13:35	Meio ambiente - Vento	5
18664749	4	INPD - 15316	22/01/2025 06:02	22/01/2025 14:40	Meio ambiente - Vento	19
18664749	5	INPD - 15316	22/01/2025 06:02	22/01/2025 15:47	Meio ambiente - Vento	1
18664749	6	INPD - 15316	22/01/2025 06:02	22/01/2025 15:47	Meio ambiente - Vento	37
18664750	1	INPD - 15316	22/01/2025 15:13	22/01/2025 15:47	Meio ambiente - Vento	1
18664750	2	INPD - 15316	22/01/2025 15:13	22/01/2025 15:47	Meio ambiente - Vento	37
18664750	3	INPD - 15316	22/01/2025 15:13	22/01/2025 16:48	Meio ambiente - Vento	3
18664750	4	INPD - 15316	22/01/2025 15:13	22/01/2025 16:48	Meio ambiente - Vento	405
18664751	1	INPD - 15316	22/01/2025 15:13	23/01/2025 12:56	Meio ambiente - Vento	19
18661516	1	PSAU - 16323	22/01/2025 08:42	22/01/2025 14:23	Meio ambiente - Descarga Atmosférica	29
18660934	1	IBAS - 17042	22/01/2025 08:44	22/01/2025 11:18	Meio ambiente - Descarga Atmosférica	1
18660934	2	IBAS - 17042	22/01/2025 08:44	22/01/2025 11:18	Meio ambiente - Descarga Atmosférica	50
18661133	1	LUZU - 15284	22/01/2025 08:43	22/01/2025 12:56	Meio ambiente - Descarga Atmosférica	1
18660932	1	JFAD - 16300	22/01/2025 08:43	22/01/2025 10:42	Meio ambiente - Árvore ou Vegetação	2
18661232	1	AOR - 15102	22/01/2025 08:46	22/01/2025 13:15	Meio ambiente - Descarga Atmosférica	2
18663275	1	FMA - 17055	22/01/2025 08:55	22/01/2025 17:30	Não classificada	105
18663276	1	FMA - 17055	22/01/2025 11:14	22/01/2025 11:43	Não classificada	250
18663277	1	FMA - 17055	22/01/2025 21:38	22/01/2025 21:50	Não classificada	250
18661518	1	BHBP - 16269	22/01/2025 09:40	22/01/2025 11:45	Meio ambiente - Árvore ou Vegetação	90
18660942	1	PMSU - 17092	22/01/2025 08:49	22/01/2025 09:53	Meio ambiente - Árvore ou Vegetação	35
18661135	1	DVLU - 17024	22/01/2025 08:48	22/01/2025 12:37	Meio ambiente - Árvore ou Vegetação	27
18660945	1	BRDD - 17067	22/01/2025 08:50	22/01/2025 11:47	Meio ambiente - Descarga Atmosférica	2
18660946	1	CGAU - 15150	22/01/2025 08:50	22/01/2025 11:20	Não classificada	1
18660951	1	BCV - 17013	22/01/2025 09:17	22/01/2025 11:23	Meio ambiente - Árvore ou Vegetação	5
18662537	1	LJA - 15286	22/01/2025 08:52	22/01/2025 18:22	Meio ambiente - Vento	2
18660947	1	ITMU - 15310	22/01/2025 08:51	22/01/2025 10:57	Meio ambiente - Descarga Atmosférica	1
18660947	2	ITMU - 15310	22/01/2025 08:51	22/01/2025 10:57	Meio ambiente - Descarga Atmosférica	2
18662501	1	VCS - 17093	22/01/2025 08:53	22/01/2025 18:13	Meio ambiente - Descarga Atmosférica	1
18665514	1	BRDD - 17067	22/01/2025 08:55	23/01/2025 16:06	Não classificada	2
18662383	1	IBAD - 17028	22/01/2025 08:55	22/01/2025 17:33	Meio ambiente - Descarga Atmosférica	1
18663366	1	CUVD - 15349	22/01/2025 09:38	22/01/2025 18:29	Meio ambiente - Vento	119
18660955	1	GPED - 15335	22/01/2025 09:05	22/01/2025 11:40	Não classificada	41
18661462	1	PTC - 15235	22/01/2025 08:59	22/01/2025 14:15	Meio ambiente - Árvore ou Vegetação	1
18662074	1	RBSD - 15652	22/01/2025 09:17	22/01/2025 16:47	Meio ambiente - Vento	46
18662074	1	RBST - 15225	22/01/2025 09:17	22/01/2025 16:47	Meio ambiente - Vento	4

18661138	1	ARID - 15104	22/01/2025 09:02	22/01/2025 11:55	Meio ambiente - Árvore ou Vegetação	1
18661095	1	VCS - 17093	22/01/2025 06:05	22/01/2025 12:35	Meio ambiente - Descarga Atmosférica	26
18660956	1	VCS - 17093	22/01/2025 09:06	22/01/2025 10:04	Meio ambiente - Descarga Atmosférica	1
18664240	1	UNIT - 17083	22/01/2025 09:07	23/01/2025 10:54	Meio ambiente - Descarga Atmosférica	4
18661925	1	OLV - 15255	22/01/2025 09:06	22/01/2025 15:50	Meio ambiente - Árvore ou Vegetação	1
18662003	1	FMA - 17055	22/01/2025 06:35	22/01/2025 14:59	Não classificada	1
18661338	1	FMA - 17055	22/01/2025 07:05	22/01/2025 13:51	Meio ambiente - Árvore ou Vegetação	6
18662009	1	FMA - 17055	22/01/2025 08:58	22/01/2025 15:35	Não classificada	1
18661143	1	PMSD - 17049	22/01/2025 09:08	22/01/2025 12:02	Meio ambiente - Descarga Atmosférica	1
18660717	1	SLN - 15206	22/01/2025 07:28	22/01/2025 10:00	Meio ambiente - Descarga Atmosférica	6
18660608	1	LPTU - 17032	22/01/2025 00:10	22/01/2025 09:44	Meio ambiente - Árvore ou Vegetação	4
18660976	1	PNV - 17094	22/01/2025 07:00	22/01/2025 11:02	Meio ambiente - Árvore ou Vegetação	34
18660977	1	PNV - 17094	22/01/2025 07:00	22/01/2025 11:02	Meio ambiente - Árvore ou Vegetação	3
18664949	1	IJAU - 17061	22/01/2025 07:37	23/01/2025 13:35	Não classificada	24
18664950	1	IJAU - 17061	23/01/2025 10:06	23/01/2025 13:40	Não classificada	3
18728337	1	SLUD - 16327	22/01/2025 09:15	22/01/2025 13:18	Meio ambiente - Árvore ou Vegetação	57
18668741	1	ILIU - 16291	22/01/2025 09:15	24/01/2025 13:49	Meio ambiente - Vento	1
18661233	1	OUF - 15253	22/01/2025 09:14	22/01/2025 13:04	Não classificada	19
18660968	1	PTE - 17056	22/01/2025 09:14	22/01/2025 10:49	Meio ambiente - Descarga Atmosférica	16
18661148	1	PRSD - 16316	22/01/2025 09:15	22/01/2025 12:37	Não classificada	1
18660975	1	TTD - 15192	22/01/2025 09:21	22/01/2025 10:15	Meio ambiente - Árvore ou Vegetação	3
18661519	1	TOE - 15195	22/01/2025 09:18	22/01/2025 14:29	Meio ambiente - Descarga Atmosférica	2
18666863	1	LNT - 17035	22/01/2025 09:00	23/01/2025 14:00	Não classificada	12
18663521	1	DSV - 16286	22/01/2025 09:19	23/01/2025 07:08	Meio ambiente - Descarga Atmosférica	1
18661349	1	MCDD - 15280	22/01/2025 09:20	22/01/2025 13:54	Meio ambiente - Árvore ou Vegetação	1
18663522	1	SFIQ - 17065	22/01/2025 09:21	23/01/2025 07:13	Não classificada	1
18662460	1	CETU - 15149	22/01/2025 09:22	22/01/2025 18:05	Meio ambiente - Descarga Atmosférica	8
18661795	1	CRL - 15354	22/01/2025 09:49	22/01/2025 15:40	Meio ambiente - Árvore ou Vegetação	106
18661286	1	SFIQ - 17065	22/01/2025 07:34	22/01/2025 09:35	Não classificada	1
18661286	2	SFIQ - 17065	22/01/2025 07:34	22/01/2025 09:35	Não classificada	483
18661286	3	SFIQ - 17065	22/01/2025 07:34	22/01/2025 09:35	Não classificada	85
18661286	4	SFIQ - 17065	22/01/2025 07:34	22/01/2025 09:35	Não classificada	20
18661287	1	SFIQ - 17065	22/01/2025 10:46	22/01/2025 11:02	Não classificada	1
18661287	2	SFIQ - 17065	22/01/2025 10:46	22/01/2025 11:02	Não classificada	483
18661287	3	SFIQ - 17065	22/01/2025 10:46	22/01/2025 11:02	Não classificada	85
18661287	4	SFIQ - 17065	22/01/2025 10:46	22/01/2025 11:02	Não classificada	20
18662011	1	VZPU - 15169	22/01/2025 09:24	22/01/2025 16:04	Meio ambiente - Vento	5
18660985	1	AMN - 16264	22/01/2025 09:35	22/01/2025 10:44	Meio ambiente - Árvore ou Vegetação	5
18661794	1	PSAU - 16323	22/01/2025 09:26	22/01/2025 15:36	Meio ambiente - Árvore ou Vegetação	1
18665235	1	URAT - 17075	22/01/2025 09:08	23/01/2025 11:52	Meio ambiente - Descarga Atmosférica	1
18663415	1	ESR - 16287	22/01/2025 09:38	22/01/2025 11:09	Meio ambiente - Vento	510
18663415	2	ESR - 16287	22/01/2025 09:38	22/01/2025 11:45	Meio ambiente - Vento	52
18663415	3	ESR - 16287	22/01/2025 09:38	22/01/2025 16:20	Meio ambiente - Vento	125
18663415	4	ESR - 16287	22/01/2025 09:38	22/01/2025 16:23	Meio ambiente - Vento	169
18663415	4	IGPU - 16290	22/01/2025 09:38	22/01/2025 16:23	Meio ambiente - Vento	2
18663415	5	ESR - 16287	22/01/2025 09:38	22/01/2025 17:43	Meio ambiente - Vento	178
18663415	6	ESR - 16287	22/01/2025 09:38	22/01/2025 21:41	Meio ambiente - Vento	18
18662724	1	CLHU - 17095	22/01/2025 09:29	22/01/2025 19:37	Não classificada	14
18661153	1	PNV - 17094	22/01/2025 09:41	22/01/2025 13:21	Meio ambiente - Árvore ou Vegetação	5
18662502	1	CMH - 17021	22/01/2025 09:31	22/01/2025 18:16	Não classificada	15
18662502	2	CMH - 17021	22/01/2025 09:31	22/01/2025 18:16	Não classificada	3
18730273	1	JMLT - 15301	22/01/2025 09:38	22/01/2025 11:29	Não classificada	43
18661351	1	IIGT - 15320	22/01/2025 09:38	22/01/2025 13:44	Meio ambiente - Árvore ou Vegetação	1
18662882	1	SBAU - 15216	22/01/2025 05:17	22/01/2025 17:45	Meio ambiente - Vento	81
18661467	1	PEB - 15249	22/01/2025 09:54	22/01/2025 12:00	Meio ambiente - Árvore ou Vegetação	16
18661415	1	SDEU - 17085	22/01/2025 09:41	22/01/2025 14:03	Meio ambiente - Descarga Atmosférica	12
18665081	1	VCS - 17093	22/01/2025 06:28	22/01/2025 11:17	Meio ambiente - Árvore ou Vegetação	48
18665081	2	VCS - 17093	22/01/2025 06:28	22/01/2025 13:24	Meio ambiente - Árvore ou Vegetação	20
18665081	3	VCS - 17093	22/01/2025 06:28	22/01/2025 13:24	Meio ambiente - Árvore ou Vegetação	29

18665081	4	VCS - 17093	22/01/2025 06:28	23/01/2025 15:05	Meio ambiente - Árvore ou Vegetação	1
18665081	5	VCS - 17093	22/01/2025 06:28	23/01/2025 15:05	Meio ambiente - Árvore ou Vegetação	1
18665082	1	VCS - 17093	23/01/2025 10:52	23/01/2025 15:05	Meio ambiente - Árvore ou Vegetação	20
18665082	2	VCS - 17093	23/01/2025 10:52	23/01/2025 15:05	Meio ambiente - Árvore ou Vegetação	29
18660990	1	GHE - 17029	22/01/2025 09:44	22/01/2025 11:39	Meio ambiente - Descarga Atmosférica	1
18670815	1	AMN - 16264	22/01/2025 09:53	22/01/2025 09:57	Meio ambiente - Árvore ou Vegetação	2919
18670815	1	RPR - 16325	22/01/2025 09:53	22/01/2025 09:57	Meio ambiente - Árvore ou Vegetação	8
18670815	2	AMN - 16264	22/01/2025 09:53	22/01/2025 10:20	Meio ambiente - Árvore ou Vegetação	5
18670815	3	AMN - 16264	22/01/2025 09:53	22/01/2025 10:20	Meio ambiente - Árvore ou Vegetação	193
18670815	4	AMN - 16264	22/01/2025 09:53	22/01/2025 10:20	Meio ambiente - Árvore ou Vegetação	16
18670816	2	AMN - 16264	22/01/2025 10:23	22/01/2025 11:53	Meio ambiente - Árvore ou Vegetação	87
18670816	3	AMN - 16264	22/01/2025 10:23	22/01/2025 14:48	Meio ambiente - Árvore ou Vegetação	5
18670816	4	AMN - 16264	22/01/2025 10:23	22/01/2025 14:48	Meio ambiente - Árvore ou Vegetação	84
18670816	5	AMN - 16264	22/01/2025 10:23	22/01/2025 14:48	Meio ambiente - Árvore ou Vegetação	1
18670816	6	AMN - 16264	22/01/2025 10:23	24/01/2025 15:09	Meio ambiente - Árvore ou Vegetação	22
18670816	7	AMN - 16264	22/01/2025 10:23	24/01/2025 15:09	Meio ambiente - Árvore ou Vegetação	15
18670818	1	AMN - 16264	22/01/2025 15:45	22/01/2025 18:30	Meio ambiente - Árvore ou Vegetação	5
18670818	2	AMN - 16264	22/01/2025 15:45	22/01/2025 18:30	Meio ambiente - Árvore ou Vegetação	153
18670818	3	AMN - 16264	22/01/2025 15:45	23/01/2025 11:39	Meio ambiente - Árvore ou Vegetação	18
18670818	4	AMN - 16264	22/01/2025 15:45	23/01/2025 11:39	Meio ambiente - Árvore ou Vegetação	1
18661239	1	SFIQ - 17065	22/01/2025 09:52	22/01/2025 09:56	Não classificada	3
18661239	2	SFIQ - 17065	22/01/2025 09:52	22/01/2025 09:56	Não classificada	1753
18661239	3	SFIQ - 17065	22/01/2025 09:52	22/01/2025 09:56	Não classificada	25
18661240	1	SFIQ - 17065	22/01/2025 09:57	22/01/2025 10:50	Não classificada	1318
18662075	1	PSAU - 16323	22/01/2025 09:45	22/01/2025 16:15	Não classificada	2
18661154	1	AFNU - 17015	22/01/2025 09:45	22/01/2025 11:57	Meio ambiente - Vento	17
18661870	1	CUVD - 15349	22/01/2025 09:47	22/01/2025 15:37	Meio ambiente - Vento	1
18661637	1	PSOU - 15231	22/01/2025 09:46	22/01/2025 14:51	Meio ambiente - Vento	3
18661638	1	VCS - 17093	22/01/2025 09:48	22/01/2025 14:56	Meio ambiente - Descarga Atmosférica	3
18660996	1	CMN - 16278	22/01/2025 09:52	22/01/2025 11:19	Meio ambiente - Vento	1
18662337	1	UHSG - 15183	22/01/2025 09:52	22/01/2025 17:30	Não classificada	20
18661469	1	BCAD - 15109	22/01/2025 09:53	22/01/2025 14:16	Meio ambiente - Descarga Atmosférica	1
18662289	1	CRL - 15354	22/01/2025 09:53	22/01/2025 17:16	Meio ambiente - Descarga Atmosférica	1
18666175	1	UNIT - 17083	22/01/2025 10:02	23/01/2025 18:48	Não classificada	1
18662126	1	IBAD - 17028	22/01/2025 09:58	22/01/2025 16:34	Meio ambiente - Descarga Atmosférica	1
18661242	1	MCLD - 15278	22/01/2025 10:00	22/01/2025 13:09	Meio ambiente - Árvore ou Vegetação	1
18661747	1	IUAU - 17031	22/01/2025 09:59	22/01/2025 14:53	Meio ambiente - Descarga Atmosférica	1
18661797	1	IJAU - 17061	22/01/2025 10:00	22/01/2025 15:36	Meio ambiente - Vento	11
18728944	1	BBI - 17033	22/01/2025 10:01	22/01/2025 13:14	Meio ambiente - Descarga Atmosférica	13
18661008	1	DMTU - 15346	22/01/2025 10:01	22/01/2025 11:33	Meio ambiente - Árvore ou Vegetação	104
18660835	1	TOTU - 17072	22/01/2025 06:51	22/01/2025 11:34	Meio ambiente - Árvore ou Vegetação	72
18662726	1	MCLQ - 17040	22/01/2025 10:02	22/01/2025 19:44	Meio ambiente - Árvore ou Vegetação	9
18661010	1	URAS - 16338	22/01/2025 10:02	22/01/2025 11:14	Meio ambiente - Vento	1
18662127	1	PTC - 15235	22/01/2025 10:03	22/01/2025 16:36	Não classificada	1
18662128	1	MCLQ - 17040	22/01/2025 10:04	22/01/2025 16:18	Meio ambiente - Descarga Atmosférica	2
18662129	1	TCSD - 16336	22/01/2025 10:05	22/01/2025 16:41	Não classificada	6
18662129	2	TCSD - 16336	22/01/2025 10:05	22/01/2025 16:41	Não classificada	4
18662191	1	IMRU - 17096	22/01/2025 10:07	22/01/2025 16:44	Meio ambiente - Descarga Atmosférica	1
18661749	1	CRL - 15354	22/01/2025 10:07	22/01/2025 15:16	Meio ambiente - Descarga Atmosférica	4
18667667	1	SFIQ - 17065	22/01/2025 10:09	24/01/2025 09:38	Meio ambiente - Descarga Atmosférica	1
18661013	1	RSS - 15219	22/01/2025 10:10	22/01/2025 11:03	Meio ambiente - Descarga Atmosférica	6
18661584	1	DSV - 16286	22/01/2025 10:13	22/01/2025 14:43	Não classificada	1
18662077	1	UHMS - 17082	22/01/2025 10:15	22/01/2025 16:19	Meio ambiente - Descarga Atmosférica	1
18661585	1	TOE - 15195	22/01/2025 10:16	22/01/2025 14:41	Meio ambiente - Árvore ou Vegetação	2
18662285	1	VCS - 17093	22/01/2025 08:01	22/01/2025 17:12	Meio ambiente - Descarga Atmosférica	1
18662421	1	CMH - 17021	22/01/2025 06:50	22/01/2025 17:55	Não classificada	48
18661799	1	PRTD - 17074	22/01/2025 10:18	22/01/2025 15:34	Meio ambiente - Descarga Atmosférica	3
18661874	1	LAVD - 17034	22/01/2025 10:21	22/01/2025 15:39	Não classificada	1
18661586	1	PEB - 15249	22/01/2025 10:20	22/01/2025 14:43	Meio ambiente - Árvore ou Vegetação	1

18661587	1	PMSU - 17092	22/01/2025 10:21	22/01/2025 14:44	Não classificada	1
18661926	1	UNIT - 17083	22/01/2025 10:11	22/01/2025 15:56	Meio ambiente - Descarga Atmosférica	3
18662810	1	CMH - 17021	22/01/2025 06:27	22/01/2025 20:16	Não classificada	28
18662679	1	PMSU - 17092	22/01/2025 10:23	22/01/2025 19:23	Meio ambiente - Descarga Atmosférica	8
18661750	1	RES - 15222	22/01/2025 10:22	22/01/2025 15:11	Meio ambiente - Árvore ou Vegetação	1
18661875	1	URAU - 17079	22/01/2025 10:23	22/01/2025 15:40	Meio ambiente - Árvore ou Vegetação	1
18660834	1	CLHU - 17095	22/01/2025 06:51	22/01/2025 11:14	Meio ambiente - Árvore ou Vegetação	7
18661172	2	CRM - 17026	22/01/2025 00:40	22/01/2025 13:06	Não classificada	195
18661172	3	CRM - 17026	22/01/2025 00:40	22/01/2025 13:06	Não classificada	1
18661173	1	CRM - 17026	22/01/2025 11:02	22/01/2025 13:05	Não classificada	2
18661356	1	MCLD - 15278	22/01/2025 10:26	22/01/2025 13:47	Meio ambiente - Árvore ou Vegetação	1
18661800	1	TOTU - 17072	22/01/2025 10:25	22/01/2025 15:36	Meio ambiente - Árvore ou Vegetação	1
18661357	1	PNV - 17094	22/01/2025 06:48	22/01/2025 14:18	Meio ambiente - Vento	138
18661357	2	PNV - 17094	22/01/2025 06:48	22/01/2025 14:18	Meio ambiente - Vento	7
18661525	2	BETC - 15115	22/01/2025 11:16	22/01/2025 11:38	Meio ambiente - Árvore ou Vegetação	27
18661526	1	BETC - 15115	22/01/2025 12:18	22/01/2025 13:53	Meio ambiente - Árvore ou Vegetação	168
18661527	2	BETC - 15115	22/01/2025 14:25	22/01/2025 14:39	Meio ambiente - Árvore ou Vegetação	27
18662130	1	SDED - 15215	22/01/2025 10:17	22/01/2025 16:36	Meio ambiente - Descarga Atmosférica	1
18662386	1	LPTU - 17032	22/01/2025 10:30	22/01/2025 17:42	Não classificada	1
18662634	1	LPTU - 17032	22/01/2025 07:20	22/01/2025 11:48	Meio ambiente - Vento	234
18662634	2	LPTU - 17032	22/01/2025 07:20	22/01/2025 18:00	Meio ambiente - Vento	55
18662635	1	LPTU - 17032	22/01/2025 17:20	22/01/2025 18:35	Meio ambiente - Vento	234
18661179	1	SRS - 17060	22/01/2025 08:31	22/01/2025 13:19	Meio ambiente - Árvore ou Vegetação	1
18662135	1	SDEU - 17085	22/01/2025 10:34	22/01/2025 16:29	Não classificada	4
18661359	1	PRTD - 17074	22/01/2025 10:36	22/01/2025 13:35	Meio ambiente - Descarga Atmosférica	31
18661359	2	PRTD - 17074	22/01/2025 10:36	22/01/2025 13:35	Meio ambiente - Descarga Atmosférica	1
18662462	1	BCV - 17013	22/01/2025 10:36	22/01/2025 18:02	Não classificada	1
18661687	1	ILIU - 16291	22/01/2025 10:36	22/01/2025 15:10	Meio ambiente - Árvore ou Vegetação	1
18662633	1	CSN - 15352	22/01/2025 10:37	22/01/2025 19:04	Meio ambiente - Descarga Atmosférica	1
18709348	1	AUIU - 15647	22/01/2025 10:40	22/01/2025 15:28	Não classificada	1
18709348	2	AUIU - 15647	22/01/2025 10:40	22/01/2025 15:28	Não classificada	223
18661177	1	UHPT - 15186	22/01/2025 10:42	22/01/2025 12:45	Meio ambiente - Vento	2
18661176	1	NVN - 15257	22/01/2025 10:42	22/01/2025 12:39	Meio ambiente - Árvore ou Vegetação	2
18661250	1	CAX - 15143	22/01/2025 11:15	22/01/2025 13:44	Meio ambiente - Árvore ou Vegetação	89
18739742	1	NLAU - 17047	22/01/2025 10:44	22/01/2025 14:06	Meio ambiente - Vento	290
18661361	1	VCS - 17093	22/01/2025 10:44	22/01/2025 13:41	Meio ambiente - Descarga Atmosférica	1
18662958	1	MAGT - 17037	22/01/2025 10:45	22/01/2025 21:17	Não classificada	1
18661363	1	PTID - 17052	22/01/2025 10:47	22/01/2025 13:42	Meio ambiente - Árvore ou Vegetação	3
18661182	1	SALU - 15217	22/01/2025 10:48	22/01/2025 11:52	Meio ambiente - Vento	1
18661182	2	SALU - 15217	22/01/2025 10:48	22/01/2025 11:52	Meio ambiente - Vento	4
18662338	1	PMSU - 17092	22/01/2025 10:49	22/01/2025 17:25	Meio ambiente - Descarga Atmosférica	1
18661528	1	NPO - 15258	22/01/2025 10:49	22/01/2025 14:25	Não classificada	1
18661185	1	PRSU - 15239	22/01/2025 10:50	22/01/2025 12:32	Meio ambiente - Árvore ou Vegetação	1
18664480	1	BCV - 17013	22/01/2025 12:11	22/01/2025 15:30	Meio ambiente - Vento	178
18662503	1	DMTU - 15346	22/01/2025 10:51	22/01/2025 18:21	Meio ambiente - Árvore ou Vegetação	1
18661476	1	MCDD - 15280	22/01/2025 10:51	22/01/2025 14:13	Meio ambiente - Árvore ou Vegetação	2
18661252	1	LPTU - 17032	22/01/2025 06:32	22/01/2025 13:33	Meio ambiente - Vento	154
18661253	1	LPTU - 17032	22/01/2025 11:39	22/01/2025 13:33	Meio ambiente - Vento	69
18661193	1	UHPI - 17084	22/01/2025 08:27	22/01/2025 12:42	Meio ambiente - Vento	22
18661193	2	UHPI - 17084	22/01/2025 08:27	22/01/2025 12:42	Meio ambiente - Vento	2
18661194	1	UHPI - 17084	22/01/2025 12:02	22/01/2025 12:42	Meio ambiente - Vento	17
18661194	2	UHPI - 17084	22/01/2025 12:02	22/01/2025 12:42	Meio ambiente - Vento	8
18661692	1	CVED - 17064	22/01/2025 10:55	22/01/2025 15:00	Meio ambiente - Vento	1
18730868	1	PNV - 17094	22/01/2025 10:55	22/01/2025 14:35	Meio ambiente - Vento	1
18661931	1	CSAU - 17020	22/01/2025 10:50	22/01/2025 15:55	Meio ambiente - Descarga Atmosférica	1
18666005	1	UHST - 16261	22/01/2025 07:49	23/01/2025 17:46	Meio ambiente - Descarga Atmosférica	1
18665746	1	UHST - 16261	22/01/2025 09:51	23/01/2025 16:50	Meio ambiente - Descarga Atmosférica	1
18661872	1	UHST - 16261	22/01/2025 10:16	22/01/2025 15:41	Meio ambiente - Descarga Atmosférica	3
18661933	1	CMH - 17021	22/01/2025 10:57	22/01/2025 15:49	Meio ambiente - Descarga Atmosférica	1

18662919	1	PTE - 17056	22/01/2025 10:57	22/01/2025 21:03	Não classificada	15
18661529	1	MRND - 15270	22/01/2025 10:58	22/01/2025 14:28	Meio ambiente - Descarga Atmosférica	1
18662078	1	CSAU - 17020	22/01/2025 10:59	22/01/2025 16:17	Não classificada	1
18661152	1	VCS - 17093	22/01/2025 09:28	22/01/2025 11:51	Meio ambiente - Descarga Atmosférica	2
18661029	1	ITMU - 15310	22/01/2025 11:02	22/01/2025 11:22	Meio ambiente - Descarga Atmosférica	1
18662136	1	PMSU - 17092	22/01/2025 11:02	22/01/2025 16:35	Meio ambiente - Descarga Atmosférica	3
18665953	1	UHST - 16261	22/01/2025 11:03	23/01/2025 18:00	Meio ambiente - Árvore ou Vegetação	14
18661183	1	UHPI - 17084	22/01/2025 10:48	22/01/2025 12:21	Meio ambiente - Descarga Atmosférica	1
18665640	1	UHJS - 17080	22/01/2025 00:39	23/01/2025 16:00	Meio ambiente - Árvore ou Vegetação	6
18662076	1	BCSQ - 17010	22/01/2025 09:57	22/01/2025 16:21	Não classificada	1
18661030	1	VCS - 17093	22/01/2025 11:04	22/01/2025 11:29	Meio ambiente - Descarga Atmosférica	7
18661805	1	SND - 15203	22/01/2025 11:06	22/01/2025 15:29	Não classificada	25
18661805	2	SND - 15203	22/01/2025 11:06	22/01/2025 15:29	Não classificada	1
18661694	2	RPR - 16325	22/01/2025 11:09	22/01/2025 15:08	Meio ambiente - Descarga Atmosférica	2
18661032	1	VCS - 17093	22/01/2025 11:11	22/01/2025 11:43	Meio ambiente - Descarga Atmosférica	1
18711847	1	BIIU - 17016	22/01/2025 11:12	25/01/2025 11:48	Meio ambiente - Descarga Atmosférica	1
18661531	1	PMSD - 17049	22/01/2025 11:12	22/01/2025 14:24	Não classificada	21
18662838	1	LABU - 15292	22/01/2025 11:12	22/01/2025 20:31	Meio ambiente - Árvore ou Vegetação	4
18661477	1	PSP - 15233	22/01/2025 11:13	22/01/2025 14:21	Meio ambiente - Descarga Atmosférica	1
18661532	1	JDN - 16298	22/01/2025 11:15	22/01/2025 14:24	Não classificada	66
18661532	2	JDN - 16298	22/01/2025 11:15	22/01/2025 14:24	Não classificada	29
18661644	1	INPD - 15316	22/01/2025 11:17	22/01/2025 14:47	Não classificada	2
18744852	1	PRSD - 16316	22/01/2025 11:19	22/01/2025 13:48	Não classificada	28
18661534	1	MCLQ - 17040	22/01/2025 11:20	22/01/2025 14:27	Meio ambiente - Vento	25
18661535	1	OUF - 15253	22/01/2025 11:22	22/01/2025 14:25	Meio ambiente - Vento	2
18661296	1	GPED - 15335	22/01/2025 11:23	22/01/2025 13:30	Meio ambiente - Descarga Atmosférica	4
18661378	1	PBD - 16324	22/01/2025 07:05	22/01/2025 14:08	Meio ambiente - Vento	24
18662243	1	SDEU - 17085	22/01/2025 11:28	22/01/2025 17:01	Meio ambiente - Descarga Atmosférica	1
18661205	1	NERU - 17041	22/01/2025 11:28	22/01/2025 12:34	Meio ambiente - Vento	4
18661811	1	UHSG - 15183	22/01/2025 11:27	22/01/2025 15:06	Meio ambiente - Descarga Atmosférica	1
18661937	1	TCSD - 16336	22/01/2025 11:28	22/01/2025 15:56	Meio ambiente - Árvore ou Vegetação	2
18661938	1	RES - 15222	22/01/2025 11:28	22/01/2025 15:57	Meio ambiente - Descarga Atmosférica	1
18728613	1	MCLQ - 17040	23/01/2025 12:13	23/01/2025 16:25	Meio ambiente - Vento	82
18661257	1	ITDD - 16294	22/01/2025 11:29	22/01/2025 13:21	Não classificada	1
18709364	1	BETC - 15115	22/01/2025 11:37	22/01/2025 16:51	Meio ambiente - Árvore ou Vegetação	13
18661757	1	CLUU - 17025	22/01/2025 11:31	22/01/2025 15:23	Não classificada	12
18662539	1	LBD - 16305	22/01/2025 11:32	22/01/2025 18:27	Meio ambiente - Descarga Atmosférica	8
18663049	1	IBAD - 17028	22/01/2025 11:32	22/01/2025 21:46	Meio ambiente - Descarga Atmosférica	1
18661376	1	PSAU - 16323	22/01/2025 11:32	22/01/2025 13:40	Meio ambiente - Vento	1
18661812	1	RPR - 16325	22/01/2025 11:34	22/01/2025 15:28	Meio ambiente - Descarga Atmosférica	2
18661424	1	MCLQ - 17040	22/01/2025 11:35	22/01/2025 14:07	Meio ambiente - Vento	3
18661379	1	CRL - 15354	22/01/2025 11:43	22/01/2025 13:53	Não classificada	5
18663236	1	BMN - 15134	22/01/2025 11:35	22/01/2025 23:06	Meio ambiente - Vento	2
18666006	1	FMA - 17055	22/01/2025 11:05	23/01/2025 17:54	Meio ambiente - Descarga Atmosférica	1
18661879	1	CVED - 17064	22/01/2025 11:39	22/01/2025 15:38	Meio ambiente - Vento	1
18661592	1	ULAE - 15180	22/01/2025 11:41	22/01/2025 14:40	Não classificada	9
18661297	1	SGTU - 17062	22/01/2025 11:40	22/01/2025 13:24	Meio ambiente - Descarga Atmosférica	1
18664952	1	BIIU - 17016	22/01/2025 11:41	23/01/2025 14:12	Meio ambiente - Descarga Atmosférica	1
18664752	1	SFIQ - 17065	22/01/2025 11:40	23/01/2025 13:23	Não classificada	31
18664752	2	SFIQ - 17065	22/01/2025 11:40	23/01/2025 13:23	Não classificada	3
18661758	1	SDED - 15215	22/01/2025 11:42	22/01/2025 15:12	Meio ambiente - Descarga Atmosférica	7
18663347	1	LUZU - 15284	22/01/2025 08:17	22/01/2025 18:10	Meio ambiente - Vento	20
18663347	2	LUZU - 15284	22/01/2025 08:17	22/01/2025 18:10	Meio ambiente - Vento	2
18661158	1	BCV - 17013	22/01/2025 09:48	22/01/2025 12:26	Não classificada	15
18662139	1	PYN - 15228	22/01/2025 11:43	22/01/2025 16:40	Meio ambiente - Descarga Atmosférica	1
18661381	1	BIIU - 17016	22/01/2025 11:48	22/01/2025 13:46	Meio ambiente - Descarga Atmosférica	4
18662506	1	ULAE - 15180	22/01/2025 11:50	22/01/2025 18:10	Meio ambiente - Vento	1
18663524	1	IMRU - 17096	22/01/2025 11:49	23/01/2025 07:12	Meio ambiente - Descarga Atmosférica	1
18661299	1	IMRU - 17096	22/01/2025 11:51	22/01/2025 13:31	Meio ambiente - Descarga Atmosférica	1

18709378	1	GHE - 17029	22/01/2025 08:18	22/01/2025 19:06	Meio ambiente - Descarga Atmosférica	15
18707070	1	GHE - 17029	22/01/2025 11:30	22/01/2025 20:20	Meio ambiente - Descarga Atmosférica	1
18661207	1	PMSU - 17092	22/01/2025 11:46	22/01/2025 12:28	Não classificada	2
18661207	2	PMSU - 17092	22/01/2025 11:46	22/01/2025 12:28	Não classificada	264
18661382	1	CMD - 15158	22/01/2025 11:58	22/01/2025 13:55	Meio ambiente - Descarga Atmosférica	1
18661483	1	TCS D - 16336	22/01/2025 12:02	22/01/2025 14:10	Meio ambiente - Árvore ou Vegetação	52
18661881	1	MCLD - 15278	22/01/2025 12:01	22/01/2025 15:39	Não classificada	1
18661816	1	CGAU - 15150	22/01/2025 12:13	22/01/2025 15:24	Não classificada	5
18662195	1	IPC - 15314	22/01/2025 12:04	22/01/2025 16:51	Meio ambiente - Descarga Atmosférica	2
18661703	1	CRL - 15354	22/01/2025 12:05	22/01/2025 15:03	Meio ambiente - Descarga Atmosférica	1
18661383	1	UHGF - 15191	22/01/2025 12:04	22/01/2025 13:49	Não classificada	9
18661876	1	CSAU - 17020	22/01/2025 11:10	22/01/2025 15:42	Meio ambiente - Descarga Atmosférica	1
18661385	1	IBTM - 16341	22/01/2025 12:07	22/01/2025 13:55	Meio ambiente - Vento	76
18662245	1	CITU - 17022	22/01/2025 12:07	22/01/2025 17:01	Meio ambiente - Árvore ou Vegetação	3
18662246	1	AOR - 15102	22/01/2025 12:10	22/01/2025 17:03	Meio ambiente - Descarga Atmosférica	1
18662082	1	IOM - 15315	22/01/2025 12:10	22/01/2025 16:22	Meio ambiente - Árvore ou Vegetação	38
18662533	1	CMH - 17021	22/01/2025 06:44	22/01/2025 18:23	Não classificada	38
18664281	1	CMH - 17021	22/01/2025 07:56	23/01/2025 09:07	Não classificada	4
18661705	1	BETD - 15116	22/01/2025 12:12	22/01/2025 14:59	Meio ambiente - Vento	142
18664680	1	SGTU - 17062	22/01/2025 12:12	23/01/2025 12:50	Meio ambiente - Descarga Atmosférica	1
18661484	1	ADOD - 15095	22/01/2025 12:14	22/01/2025 14:13	Meio ambiente - Descarga Atmosférica	1
18663278	1	BBI - 17033	22/01/2025 15:20	22/01/2025 17:43	Não classificada	13
18663676	1	UNIT - 17083	22/01/2025 12:15	23/01/2025 08:37	Meio ambiente - Descarga Atmosférica	1
18661596	1	DMTU - 15346	22/01/2025 12:16	22/01/2025 14:45	Meio ambiente - Descarga Atmosférica	1
18661599	1	PNV - 17094	22/01/2025 12:17	22/01/2025 14:40	Meio ambiente - Descarga Atmosférica	2
18661388	1	SLAU - 17071	22/01/2025 12:21	22/01/2025 13:55	Não classificada	2
18662507	1	IIGT - 15320	22/01/2025 12:25	22/01/2025 18:14	Meio ambiente - Árvore ou Vegetação	55
18662507	3	IIGT - 15320	22/01/2025 12:25	22/01/2025 18:14	Meio ambiente - Árvore ou Vegetação	1
18661708	1	ALSD - 17090	22/01/2025 12:30	22/01/2025 14:58	Não classificada	10
18661393	1	MFED - 15276	22/01/2025 13:07	22/01/2025 14:10	Não classificada	453
18662604	1	PMSU - 17092	22/01/2025 12:32	22/01/2025 18:48	Meio ambiente - Descarga Atmosférica	1
18661817	1	RPR - 16325	22/01/2025 12:34	22/01/2025 15:25	Meio ambiente - Descarga Atmosférica	6
18661817	2	RPR - 16325	22/01/2025 12:34	22/01/2025 15:25	Meio ambiente - Descarga Atmosférica	2
18661863	1	PNV - 17094	22/01/2025 07:04	22/01/2025 15:42	Meio ambiente - Descarga Atmosférica	11
18667175	1	RCA - 15223	22/01/2025 12:44	22/01/2025 15:12	Meio ambiente - Vento	81
18667175	2	PNV - 17094	22/01/2025 12:44	22/01/2025 17:07	Meio ambiente - Vento	796
18667175	3	PNV - 17094	22/01/2025 12:44	22/01/2025 17:21	Meio ambiente - Vento	34
18667175	4	PNV - 17094	22/01/2025 12:44	22/01/2025 17:21	Meio ambiente - Vento	106
18667175	5	RCA - 15223	22/01/2025 12:44	22/01/2025 19:16	Meio ambiente - Vento	112
18667175	6	PNV - 17094	22/01/2025 12:44	23/01/2025 15:20	Meio ambiente - Vento	11
18662508	1	BRL - 15140	22/01/2025 12:38	22/01/2025 18:20	Meio ambiente - Árvore ou Vegetação	1
18712333	1	PBD - 16324	22/01/2025 13:13	22/01/2025 17:25	Meio ambiente - Árvore ou Vegetação	5
18712333	4	PBD - 16324	22/01/2025 13:13	22/01/2025 17:25	Meio ambiente - Árvore ou Vegetação	767
18712333	5	VCS - 17093	22/01/2025 13:13	23/01/2025 04:20	Meio ambiente - Árvore ou Vegetação	96
18712333	6	VCS - 17093	22/01/2025 13:13	23/01/2025 04:20	Meio ambiente - Árvore ou Vegetação	3
18661818	1	PRRU - 15241	22/01/2025 12:39	22/01/2025 15:36	Meio ambiente - Descarga Atmosférica	2
18661603	1	CMH - 17021	22/01/2025 12:39	22/01/2025 14:45	Meio ambiente - Árvore ou Vegetação	1
18726425	1	PMSU - 17092	22/01/2025 12:53	22/01/2025 15:01	Meio ambiente - Vento	2
18662465	1	LPTU - 17032	22/01/2025 12:42	22/01/2025 17:58	Meio ambiente - Vento	32
18661604	1	PSP - 15233	22/01/2025 12:43	22/01/2025 14:37	Não classificada	14
18661605	1	SALU - 15217	22/01/2025 12:47	22/01/2025 14:45	Não classificada	3
18661605	2	SALU - 15217	22/01/2025 12:47	22/01/2025 14:45	Não classificada	38
18661605	3	SALU - 15217	22/01/2025 12:47	22/01/2025 14:45	Não classificada	1
18662702	1	LJA - 15286	22/01/2025 12:47	22/01/2025 19:24	Não classificada	1
18662702	2	LJA - 15286	22/01/2025 12:47	22/01/2025 19:24	Não classificada	1474
18662702	2	YAN - 15165	22/01/2025 12:47	22/01/2025 19:24	Não classificada	2
18661688	1	FCS - 15340	22/01/2025 10:43	22/01/2025 15:05	Não classificada	30
18661688	2	FCS - 15340	22/01/2025 10:43	22/01/2025 15:05	Não classificada	100
18661688	3	FCS - 15340	22/01/2025 10:43	22/01/2025 15:05	Não classificada	15

18661823	1	ULAD - 15181	22/01/2025 12:52	22/01/2025 15:33	Não classificada	2
18665359	1	YAN - 15165	22/01/2025 12:52	23/01/2025 15:43	Meio ambiente - Descarga Atmosférica	1
18661279	1	UHST - 16261	22/01/2025 07:50	22/01/2025 13:26	Meio ambiente - Descarga Atmosférica	3
18663196	1	SLN - 15206	22/01/2025 12:53	22/01/2025 22:48	Não classificada	1
18665642	1	SER - 16332	22/01/2025 12:56	23/01/2025 16:27	Meio ambiente - Descarga Atmosférica	5
18662784	1	BMN - 15134	22/01/2025 12:58	22/01/2025 20:01	Meio ambiente - Árvore ou Vegetação	10
18662247	1	SGTU - 17062	22/01/2025 12:57	22/01/2025 17:03	Meio ambiente - Descarga Atmosférica	4
18701196	1	TOE - 15195	22/01/2025 07:37	22/01/2025 13:47	Meio ambiente - Descarga Atmosférica	100
18701196	2	TOE - 15195	22/01/2025 07:37	22/01/2025 13:47	Meio ambiente - Descarga Atmosférica	6
18661951	1	BIU - 17016	22/01/2025 13:02	22/01/2025 15:53	Meio ambiente - Descarga Atmosférica	2
18661551	1	PTE - 17056	22/01/2025 13:11	22/01/2025 14:28	Meio ambiente - Árvore ou Vegetação	5
18663585	2	PDS - 17051	22/01/2025 13:04	23/01/2025 07:54	Não classificada	1
18663585	3	PDS - 17051	22/01/2025 13:04	23/01/2025 07:54	Não classificada	2
18719983	1	BOED - 15137	22/01/2025 13:04	26/01/2025 16:29	Meio ambiente - Vento	1
18662541	1	OLV - 15255	22/01/2025 13:05	22/01/2025 18:22	Meio ambiente - Árvore ou Vegetação	1
18662087	1	SLAU - 17071	22/01/2025 13:05	22/01/2025 16:19	Não classificada	5
18661713	1	PNV - 17094	22/01/2025 13:06	22/01/2025 15:08	Meio ambiente - Descarga Atmosférica	1
18661657	1	URAU - 17079	22/01/2025 13:07	22/01/2025 14:53	Meio ambiente - Descarga Atmosférica	2
18661609	1	BHR - 15125	22/01/2025 13:18	22/01/2025 14:38	Meio ambiente - Vento	1258
18665360	1	UNIT - 17083	22/01/2025 13:08	23/01/2025 15:43	Meio ambiente - Vento	7
18661768	1	BMO - 15135	22/01/2025 13:10	22/01/2025 15:11	Meio ambiente - Descarga Atmosférica	20
18661458	1	BCV - 17013	22/01/2025 07:57	22/01/2025 14:19	Meio ambiente - Descarga Atmosférica	1
18661458	2	BCV - 17013	22/01/2025 07:57	22/01/2025 14:19	Meio ambiente - Descarga Atmosférica	111
18709424	1	PMSD - 17049	22/01/2025 13:09	22/01/2025 14:35	Meio ambiente - Descarga Atmosférica	1
18719996	1	TSPU - 15193	22/01/2025 13:16	22/01/2025 19:37	Não classificada	22
18719996	2	TSPU - 15193	22/01/2025 13:16	22/01/2025 19:37	Não classificada	1
18661769	1	BCAU - 15110	22/01/2025 13:18	22/01/2025 15:11	Meio ambiente - Vento	64
18662019	1	CTR - 15351	22/01/2025 13:20	22/01/2025 16:08	Meio ambiente - Descarga Atmosférica	2
18661830	1	URAT - 17075	22/01/2025 13:21	22/01/2025 15:34	Não classificada	7
18662681	1	NVC - 15655	22/01/2025 13:23	22/01/2025 19:17	Meio ambiente - Árvore ou Vegetação	2
18662681	2	NVC - 15655	22/01/2025 13:23	22/01/2025 19:17	Meio ambiente - Árvore ou Vegetação	5
18661720	1	JFAD - 16300	22/01/2025 13:28	22/01/2025 15:03	Meio ambiente - Árvore ou Vegetação	4
18661832	1	CITU - 17022	22/01/2025 13:31	22/01/2025 15:24	Meio ambiente - Árvore ou Vegetação	64
18662021	1	PRTD - 17074	22/01/2025 13:31	22/01/2025 16:08	Não classificada	9
18662961	1	CSN - 15352	22/01/2025 13:30	22/01/2025 21:11	Meio ambiente - Vento	6
18662468	1	AETD - 17009	22/01/2025 13:32	22/01/2025 18:06	Meio ambiente - Árvore ou Vegetação	3
18662607	1	DDI - 17027	22/01/2025 13:33	22/01/2025 18:53	Meio ambiente - Descarga Atmosférica	1
18662346	1	LBD - 16305	22/01/2025 13:32	22/01/2025 17:29	Meio ambiente - Vento	1
18662786	1	MAL - 15281	22/01/2025 13:32	22/01/2025 20:08	Meio ambiente - Árvore ou Vegetação	1
18662199	1	CMID - 17019	22/01/2025 13:33	22/01/2025 16:49	Não classificada	3
18747348	1	MCLQ - 17040	22/01/2025 13:34	22/01/2025 18:26	Meio ambiente - Descarga Atmosférica	4
18747348	2	MCLQ - 17040	22/01/2025 13:34	22/01/2025 18:26	Meio ambiente - Descarga Atmosférica	41
18662298	1	SFIQ - 17065	22/01/2025 13:36	22/01/2025 17:08	Meio ambiente - Árvore ou Vegetação	4
18707094	1	SFIQ - 17065	22/01/2025 13:38	25/01/2025 16:07	Não classificada	2
18700862	1	CEL - 15147	22/01/2025 13:37	22/01/2025 13:55	Não classificada	970
18700862	2	CEL - 15147	22/01/2025 13:37	22/01/2025 14:11	Não classificada	2303
18700862	3	CEL - 15147	22/01/2025 13:37	22/01/2025 14:15	Não classificada	636
18662250	1	BMO - 15135	22/01/2025 13:41	22/01/2025 17:00	Não classificada	2
18662194	1	SLAU - 17071	22/01/2025 11:46	22/01/2025 16:48	Meio ambiente - Árvore ou Vegetação	1
18662200	1	JBT - 16295	22/01/2025 13:43	22/01/2025 16:46	Meio ambiente - Descarga Atmosférica	10
18713799	1	AOR - 15102	22/01/2025 12:42	22/01/2025 17:26	Meio ambiente - Árvore ou Vegetação	29
18713800	1	AOR - 15102	22/01/2025 17:30	25/01/2025 18:00	Meio ambiente - Árvore ou Vegetação	3
18662091	1	ADOD - 15095	22/01/2025 13:45	22/01/2025 16:24	Meio ambiente - Vento	55
18720788	1	UHPT - 15186	22/01/2025 13:54	22/01/2025 13:57	Meio ambiente - Árvore ou Vegetação	132
18720788	2	UHPT - 15186	22/01/2025 13:54	22/01/2025 13:57	Meio ambiente - Árvore ou Vegetação	105
18720788	3	IBAD - 17028	22/01/2025 13:54	22/01/2025 13:57	Meio ambiente - Árvore ou Vegetação	2
18720788	3	UHPT - 15186	22/01/2025 13:54	22/01/2025 13:57	Meio ambiente - Árvore ou Vegetação	2202
18720788	4	UHPT - 15186	22/01/2025 13:54	22/01/2025 15:35	Meio ambiente - Árvore ou Vegetação	24
18720788	5	UHPT - 15186	22/01/2025 13:54	22/01/2025 15:35	Meio ambiente - Árvore ou Vegetação	77

18720788	6	UHPT - 15186	22/01/2025 13:54	22/01/2025 16:01	Meio ambiente - Árvore ou Vegetação	4
18720788	8	UHPT - 15186	22/01/2025 13:54	22/01/2025 16:50	Meio ambiente - Árvore ou Vegetação	197
18720788	9	UHPT - 15186	22/01/2025 13:54	22/01/2025 17:59	Meio ambiente - Árvore ou Vegetação	173
18720788	10	UHPT - 15186	22/01/2025 13:54	22/01/2025 17:59	Meio ambiente - Árvore ou Vegetação	55
18720788	12	UHPT - 15186	22/01/2025 13:54	23/01/2025 16:00	Meio ambiente - Árvore ou Vegetação	52
18720790	1	UHPT - 15186	22/01/2025 16:00	22/01/2025 16:11	Meio ambiente - Árvore ou Vegetação	24
18720790	2	UHPT - 15186	22/01/2025 16:00	22/01/2025 16:11	Meio ambiente - Árvore ou Vegetação	77
18662252	1	CAQU - 15142	22/01/2025 13:55	22/01/2025 14:12	Meio ambiente - Vento	1056
18662252	2	CAQU - 15142	22/01/2025 13:55	22/01/2025 17:13	Meio ambiente - Vento	49
18666088	1	CMD - 15158	22/01/2025 13:47	23/01/2025 18:15	Meio ambiente - Descarga Atmosférica	1
18662347	1	SFIQ - 17065	22/01/2025 13:47	22/01/2025 17:22	Meio ambiente - Descarga Atmosférica	3
18730757	1	MOO - 17039	22/01/2025 09:54	22/01/2025 16:58	Não classificada	27
18730757	2	MOO - 17039	22/01/2025 09:54	22/01/2025 16:58	Não classificada	4
18730758	1	MOO - 17039	22/01/2025 14:32	22/01/2025 14:37	Não classificada	51
18730758	2	MOO - 17039	22/01/2025 14:32	22/01/2025 14:37	Não classificada	42
18730759	1	MOO - 17039	22/01/2025 14:45	22/01/2025 16:58	Não classificada	40
18730760	1	MOO - 17039	22/01/2025 17:05	22/01/2025 17:09	Não classificada	51
18730760	2	MOO - 17039	22/01/2025 17:05	22/01/2025 17:09	Não classificada	42
18662608	1	SFIQ - 17065	22/01/2025 13:48	22/01/2025 18:53	Não classificada	14
18662578	1	FMA - 17055	22/01/2025 13:48	22/01/2025 18:41	Meio ambiente - Árvore ou Vegetação	1
18661771	1	RSS - 15219	22/01/2025 13:54	22/01/2025 15:22	Meio ambiente - Árvore ou Vegetação	1
18663613	1	CLHU - 17095	22/01/2025 13:50	23/01/2025 08:11	Meio ambiente - Árvore ou Vegetação	2
18662813	1	MUZD - 17044	22/01/2025 13:49	22/01/2025 20:13	Meio ambiente - Vento	3
18726041	1	CITU - 17022	22/01/2025 12:00	23/01/2025 13:40	Meio ambiente - Vento	1
18726042	1	CITU - 17022	22/01/2025 16:16	23/01/2025 13:40	Meio ambiente - Vento	4
18726042	2	CITU - 17022	22/01/2025 16:16	23/01/2025 13:40	Meio ambiente - Vento	3
18661887	1	CEMT - 16283	22/01/2025 13:52	22/01/2025 15:38	Meio ambiente - Vento	31
18666458	1	SER - 16332	22/01/2025 13:51	23/01/2025 20:12	Meio ambiente - Descarga Atmosférica	45
18662146	1	SGTU - 17062	22/01/2025 13:53	22/01/2025 16:33	Meio ambiente - Descarga Atmosférica	8
18664778	1	BIIU - 17016	22/01/2025 14:09	22/01/2025 17:26	Não classificada	25
18664778	2	BIIU - 17016	22/01/2025 14:09	22/01/2025 17:26	Não classificada	138
18664778	3	BIIU - 17016	22/01/2025 14:09	22/01/2025 18:09	Não classificada	248
18662202	1	PSAU - 16323	22/01/2025 13:57	22/01/2025 16:48	Meio ambiente - Descarga Atmosférica	1
18662147	1	PMSU - 17092	22/01/2025 13:59	22/01/2025 16:36	Meio ambiente - Vento	1
18662148	1	MUT - 15266	22/01/2025 14:01	22/01/2025 16:40	Meio ambiente - Vento	1
18664612	1	LNT - 17035	22/01/2025 14:03	23/01/2025 12:16	Meio ambiente - Árvore ou Vegetação	2
18663367	1	SDEU - 17085	22/01/2025 14:02	23/01/2025 00:24	Meio ambiente - Descarga Atmosférica	131
18661725	1	MUZD - 17044	22/01/2025 14:04	22/01/2025 15:03	Meio ambiente - Vento	13
18696797	2	VGAD - 17087	22/01/2025 14:13	22/01/2025 15:28	Meio ambiente - Vento	755
18696797	3	VGAD - 17087	22/01/2025 14:13	22/01/2025 16:31	Meio ambiente - Vento	682
18696797	4	VGAD - 17087	22/01/2025 14:13	23/01/2025 11:48	Meio ambiente - Vento	3
18666728	1	PMSD - 17049	22/01/2025 12:12	22/01/2025 15:39	Meio ambiente - Árvore ou Vegetação	14
18666728	2	PMSD - 17049	22/01/2025 12:12	22/01/2025 19:23	Meio ambiente - Árvore ou Vegetação	3
18662470	1	PIUD - 17054	22/01/2025 14:08	22/01/2025 18:04	Não classificada	12
18662883	1	PNV - 17094	22/01/2025 14:11	22/01/2025 20:53	Meio ambiente - Descarga Atmosférica	6
18662301	1	LJA - 15286	22/01/2025 14:12	22/01/2025 17:19	Meio ambiente - Descarga Atmosférica	1
18662150	1	LUZU - 15284	22/01/2025 14:12	22/01/2025 16:40	Meio ambiente - Descarga Atmosférica	1
18662150	2	LUZU - 15284	22/01/2025 14:12	22/01/2025 16:40	Meio ambiente - Descarga Atmosférica	3
18662920	1	SBAU - 15216	22/01/2025 14:20	22/01/2025 17:19	Meio ambiente - Vento	8
18662920	2	SBAU - 15216	22/01/2025 14:20	22/01/2025 17:19	Meio ambiente - Vento	59
18662543	1	NLAU - 17047	22/01/2025 14:15	22/01/2025 18:30	Meio ambiente - Árvore ou Vegetação	148
18662151	1	UHTM - 15182	22/01/2025 14:15	22/01/2025 16:34	Meio ambiente - Descarga Atmosférica	4
18663171	1	BDPD - 15114	22/01/2025 09:41	22/01/2025 17:11	Meio ambiente - Árvore ou Vegetação	1
18665364	1	MCDD - 15280	22/01/2025 12:15	22/01/2025 16:14	Meio ambiente - Vento	21
18665364	2	MCDD - 15280	22/01/2025 12:15	22/01/2025 16:14	Meio ambiente - Vento	52
18665364	3	MCDD - 15280	22/01/2025 12:15	23/01/2025 15:40	Meio ambiente - Vento	12
18665365	1	MCDD - 15280	23/01/2025 13:00	23/01/2025 15:40	Meio ambiente - Vento	21
18665365	2	MCDD - 15280	23/01/2025 13:00	23/01/2025 15:40	Meio ambiente - Vento	52
18662302	1	LJA - 15286	22/01/2025 14:16	22/01/2025 17:19	Meio ambiente - Descarga Atmosférica	1

18666485	1	ILIU - 16291	22/01/2025 14:19	23/01/2025 20:19	Meio ambiente - Vento	1
18661890	1	DVLD - 17023	22/01/2025 14:19	22/01/2025 15:42	Meio ambiente - Vento	6
18719998	1	NLAU - 17047	22/01/2025 14:19	22/01/2025 15:52	Meio ambiente - Árvore ou Vegetação	214
18662610	1	CMID - 17019	22/01/2025 14:18	22/01/2025 18:58	Não classificada	1
18661612	1	CNLU - 15164	22/01/2025 13:22	22/01/2025 14:40	Meio ambiente - Descarga Atmosférica	15
18662390	1	LAVD - 17034	22/01/2025 14:20	22/01/2025 17:35	Não classificada	8
18730845	1	MOO - 17039	22/01/2025 14:29	22/01/2025 14:35	Não classificada	300
18730845	2	MOO - 17039	22/01/2025 14:29	22/01/2025 14:35	Não classificada	552
18661891	1	VGAU - 17089	22/01/2025 14:21	22/01/2025 15:45	Meio ambiente - Árvore ou Vegetação	160
18662545	1	CMD - 15158	22/01/2025 14:22	22/01/2025 18:22	Meio ambiente - Descarga Atmosférica	3
18662814	1	BMO - 15135	22/01/2025 14:22	22/01/2025 20:11	Meio ambiente - Descarga Atmosférica	4
18664481	1	MCLD - 15278	22/01/2025 14:32	22/01/2025 16:30	Meio ambiente - Vento	2
18662027	1	BHPM - 16275	22/01/2025 14:23	22/01/2025 16:04	Meio ambiente - Vento	2
18662027	1	RBST - 15225	22/01/2025 14:23	22/01/2025 16:04	Meio ambiente - Vento	339
18666692	1	UNIT - 17083	22/01/2025 14:33	22/01/2025 17:16	Meio ambiente - Vento	142
18666692	2	UNIT - 17083	22/01/2025 14:33	22/01/2025 18:08	Meio ambiente - Vento	133
18666692	3	UNIT - 17083	22/01/2025 14:33	22/01/2025 18:21	Meio ambiente - Vento	329
18666692	4	UNIT - 17083	22/01/2025 14:33	22/01/2025 19:19	Meio ambiente - Vento	2
18666692	5	UNIT - 17083	22/01/2025 14:33	22/01/2025 19:19	Meio ambiente - Vento	144
18666692	6	UNIT - 17083	22/01/2025 14:33	23/01/2025 15:03	Meio ambiente - Vento	6
18661727	1	AFNU - 17015	22/01/2025 14:24	22/01/2025 14:58	Meio ambiente - Árvore ou Vegetação	42
18662682	1	SBAU - 15216	22/01/2025 14:25	22/01/2025 19:22	Meio ambiente - Descarga Atmosférica	19
18662704	1	GHE - 17029	22/01/2025 14:26	22/01/2025 19:31	Não classificada	1
18661804	1	CMD - 15158	22/01/2025 10:53	22/01/2025 15:30	Meio ambiente - Descarga Atmosférica	5
18661704	1	CMD - 15158	22/01/2025 12:06	22/01/2025 15:10	Meio ambiente - Descarga Atmosférica	4
18662144	1	CMD - 15158	22/01/2025 13:28	22/01/2025 16:40	Meio ambiente - Descarga Atmosférica	3
18662025	1	CMD - 15158	22/01/2025 14:09	22/01/2025 16:09	Meio ambiente - Descarga Atmosférica	1
18665366	1	BCAU - 15110	22/01/2025 12:36	22/01/2025 15:20	Meio ambiente - Árvore ou Vegetação	48
18665367	1	BCAU - 15110	23/01/2025 09:42	23/01/2025 11:30	Meio ambiente - Árvore ou Vegetação	48
18663399	1	AUIU - 15647	22/01/2025 11:19	22/01/2025 19:45	Meio ambiente - Árvore ou Vegetação	1
18663399	2	AUIU - 15647	22/01/2025 11:19	22/01/2025 19:45	Meio ambiente - Árvore ou Vegetação	6
18662095	1	CRL - 15354	22/01/2025 14:28	22/01/2025 16:17	Meio ambiente - Descarga Atmosférica	1
18661968	1	BMN - 15134	22/01/2025 14:27	22/01/2025 15:59	Não classificada	5
18662611	1	BSOT - 15141	22/01/2025 14:27	22/01/2025 18:54	Não classificada	6
18662391	1	LAVD - 17034	22/01/2025 14:28	22/01/2025 17:41	Meio ambiente - Descarga Atmosférica	2
18662471	1	JUAU - 17036	22/01/2025 14:27	22/01/2025 17:59	Meio ambiente - Vento	9
18662963	1	BCAD - 15109	22/01/2025 14:30	22/01/2025 21:17	Meio ambiente - Árvore ou Vegetação	12
18662612	1	BHHR - 15125	22/01/2025 14:40	22/01/2025 14:45	Meio ambiente - Vento	3677
18662612	2	BHHR - 15125	22/01/2025 14:40	22/01/2025 15:32	Meio ambiente - Vento	3130
18662612	3	BHHR - 15125	22/01/2025 14:40	22/01/2025 17:38	Meio ambiente - Vento	499
18662613	1	BHHR - 15125	22/01/2025 16:20	22/01/2025 17:30	Meio ambiente - Vento	45
18661969	1	RBSD - 15652	22/01/2025 14:31	22/01/2025 16:00	Meio ambiente - Descarga Atmosférica	18
18661969	1	RBST - 15225	22/01/2025 14:31	22/01/2025 16:00	Meio ambiente - Descarga Atmosférica	260
18709432	3	JPIU - 15298	22/01/2025 14:40	22/01/2025 15:03	Meio ambiente - Vento	75
18709432	4	PMSU - 17092	22/01/2025 14:40	22/01/2025 15:03	Meio ambiente - Vento	1
18709432	5	JPIU - 15298	22/01/2025 14:40	22/01/2025 15:03	Meio ambiente - Vento	80
18709432	6	PMSU - 17092	22/01/2025 14:40	22/01/2025 16:07	Meio ambiente - Vento	411
18709432	7	PMSU - 17092	22/01/2025 14:40	22/01/2025 17:06	Meio ambiente - Vento	6
18709432	8	PMSU - 17092	22/01/2025 14:40	22/01/2025 17:13	Meio ambiente - Vento	4
18709432	9	PMSU - 17092	22/01/2025 14:40	22/01/2025 18:15	Meio ambiente - Vento	5
18709432	10	PMSU - 17092	22/01/2025 14:40	22/01/2025 22:08	Meio ambiente - Vento	20
18709432	11	PMSU - 17092	22/01/2025 14:40	22/01/2025 22:08	Meio ambiente - Vento	41
18709432	12	PMSU - 17092	22/01/2025 14:40	23/01/2025 20:05	Meio ambiente - Vento	177
18709432	13	PMSU - 17092	22/01/2025 14:40	23/01/2025 20:05	Meio ambiente - Vento	12
18709432	14	PMSU - 17092	22/01/2025 14:40	23/01/2025 21:45	Meio ambiente - Vento	9
18709436	1	PMSU - 17092	22/01/2025 22:52	22/01/2025 23:35	Meio ambiente - Vento	421
18709437	1	PMSU - 17092	23/01/2025 19:02	24/01/2025 20:08	Meio ambiente - Vento	1
18709438	1	PMSU - 17092	24/01/2025 11:00	24/01/2025 20:08	Meio ambiente - Vento	9
18709439	1	PMSU - 17092	24/01/2025 17:58	24/01/2025 20:08	Meio ambiente - Vento	197

18709439	2	PMSU - 17092	24/01/2025 17:58	24/01/2025 20:08	Meio ambiente - Vento	12
18709439	3	PMSU - 17092	24/01/2025 17:58	24/01/2025 20:08	Meio ambiente - Vento	41
18662349	1	UHMS - 17082	22/01/2025 14:33	22/01/2025 17:22	Meio ambiente - Árvore ou Vegetação	1
18662304	1	TTD - 15192	22/01/2025 14:34	22/01/2025 17:19	Meio ambiente - Descarga Atmosférica	2
18661976	1	FXA - 16288	22/01/2025 14:43	22/01/2025 16:00	Meio ambiente - Árvore ou Vegetação	17
18690200	1	SFIQ - 17065	22/01/2025 14:47	30/01/2025 21:10	Meio ambiente - Vento	2
18663051	1	BHSO - 16276	22/01/2025 14:40	22/01/2025 14:47	Meio ambiente - Vento	18
18663051	2	BHHR - 15125	22/01/2025 14:40	22/01/2025 14:47	Meio ambiente - Vento	6
18663051	2	BHSO - 16276	22/01/2025 14:40	22/01/2025 14:47	Meio ambiente - Vento	1592
18663051	3	BHSO - 16276	22/01/2025 14:40	22/01/2025 16:29	Meio ambiente - Vento	602
18663051	4	BHHR - 15125	22/01/2025 14:40	22/01/2025 17:08	Meio ambiente - Vento	19
18663051	4	BHSO - 16276	22/01/2025 14:40	22/01/2025 17:08	Meio ambiente - Vento	1123
18663051	5	BHHR - 15125	22/01/2025 14:40	22/01/2025 17:10	Meio ambiente - Vento	24
18663051	5	BHSO - 16276	22/01/2025 14:40	22/01/2025 17:10	Meio ambiente - Vento	284
18663051	6	BHSO - 16276	22/01/2025 14:40	22/01/2025 21:07	Meio ambiente - Vento	57
18748228	1	CRL - 15354	23/01/2025 06:47	23/01/2025 07:23	Meio ambiente - Vento	1721
18664849	1	CAQU - 15142	22/01/2025 11:22	23/01/2025 13:45	Meio ambiente - Árvore ou Vegetação	1
18668604	1	MCLD - 15278	22/01/2025 14:41	23/01/2025 19:20	Meio ambiente - Vento	5
18662210	1	INPD - 15316	22/01/2025 14:41	22/01/2025 16:43	Não classificada	2
18662210	2	INPD - 15316	22/01/2025 14:41	22/01/2025 16:43	Não classificada	33
18662306	1	BHGT - 16274	22/01/2025 14:43	22/01/2025 17:06	Meio ambiente - Vento	55
18662351	1	AXAU - 17076	22/01/2025 14:44	22/01/2025 17:27	Meio ambiente - Árvore ou Vegetação	15
18662029	1	INPD - 15316	22/01/2025 14:44	22/01/2025 16:06	Não classificada	4
18662158	1	GHE - 17029	22/01/2025 14:44	22/01/2025 16:29	Meio ambiente - Descarga Atmosférica	1
18662434	1	CMN - 16278	22/01/2025 14:43	22/01/2025 17:50	Meio ambiente - Descarga Atmosférica	1
18668232	1	CRL - 15354	22/01/2025 09:18	24/01/2025 11:58	Meio ambiente - Árvore ou Vegetação	6
18663891	1	SSP - 15199	22/01/2025 15:16	22/01/2025 15:50	Meio ambiente - Árvore ou Vegetação	54
18662435	1	BHSE - 15129	22/01/2025 14:53	22/01/2025 16:09	Meio ambiente - Vento	5
18662435	2	BHSE - 15129	22/01/2025 14:53	22/01/2025 16:09	Meio ambiente - Vento	639
18662435	3	BHSE - 15129	22/01/2025 14:53	22/01/2025 17:09	Meio ambiente - Vento	153
18662435	4	BHSE - 15129	22/01/2025 14:53	22/01/2025 18:12	Meio ambiente - Vento	57
18666176	1	JPIU - 15298	22/01/2025 14:46	23/01/2025 18:48	Meio ambiente - Descarga Atmosférica	1
18726380	1	BHMR - 15127	22/01/2025 14:52	22/01/2025 14:55	Meio ambiente - Vento	176
18726380	2	BHMR - 15127	22/01/2025 14:52	22/01/2025 14:55	Meio ambiente - Vento	2627
18726380	2	BHSO - 16276	22/01/2025 14:52	22/01/2025 14:55	Meio ambiente - Vento	171
18726380	3	BHMR - 15127	22/01/2025 14:52	22/01/2025 17:38	Meio ambiente - Vento	77
18726380	4	BHHR - 15125	22/01/2025 14:52	22/01/2025 18:22	Meio ambiente - Vento	8
18726380	4	BHMR - 15127	22/01/2025 14:52	22/01/2025 18:22	Meio ambiente - Vento	1251
18726380	4	BHSO - 16276	22/01/2025 14:52	22/01/2025 18:22	Meio ambiente - Vento	1
18726380	5	BHHR - 15125	22/01/2025 14:52	22/01/2025 18:23	Meio ambiente - Vento	5
18726380	5	BHMR - 15127	22/01/2025 14:52	22/01/2025 18:23	Meio ambiente - Vento	567
18726380	6	BHMR - 15127	22/01/2025 14:52	22/01/2025 23:57	Meio ambiente - Vento	62
18726380	7	BHMR - 15127	22/01/2025 14:52	23/01/2025 03:29	Meio ambiente - Vento	642
18726421	1	BHMR - 15127	22/01/2025 21:18	22/01/2025 22:37	Meio ambiente - Vento	142
18726422	1	BHMR - 15127	23/01/2025 02:39	23/01/2025 03:29	Meio ambiente - Vento	62
18665091	1	AXAU - 17076	22/01/2025 14:47	22/01/2025 16:07	Meio ambiente - Descarga Atmosférica	1
18663080	1	LBD - 16305	22/01/2025 13:29	22/01/2025 22:00	Meio ambiente - Descarga Atmosférica	1
18666378	1	IGRU - 17030	22/01/2025 14:58	23/01/2025 14:10	Meio ambiente - Vento	1
18666379	1	IGRU - 17030	23/01/2025 10:39	23/01/2025 14:10	Meio ambiente - Vento	82
18663469	1	BHPM - 16275	22/01/2025 14:57	22/01/2025 15:00	Meio ambiente - Vento	2926
18663469	1	RBST - 15225	22/01/2025 14:57	22/01/2025 15:00	Meio ambiente - Vento	214
18663469	2	BHPM - 16275	22/01/2025 14:57	22/01/2025 16:01	Meio ambiente - Vento	537
18663469	3	BHPM - 16275	22/01/2025 14:57	22/01/2025 16:08	Meio ambiente - Vento	57
18663469	3	RBST - 15225	22/01/2025 14:57	22/01/2025 16:08	Meio ambiente - Vento	2
18663469	4	BHPM - 16275	22/01/2025 14:57	22/01/2025 16:08	Meio ambiente - Vento	1
18663469	5	BHPM - 16275	22/01/2025 14:57	22/01/2025 16:47	Meio ambiente - Vento	300
18663469	5	RBST - 15225	22/01/2025 14:57	22/01/2025 16:47	Meio ambiente - Vento	16
18663470	1	BHPM - 16275	22/01/2025 16:56	22/01/2025 17:00	Meio ambiente - Vento	57
18663470	1	RBST - 15225	22/01/2025 16:56	22/01/2025 17:00	Meio ambiente - Vento	2

18663470	2	BHPM - 16275	22/01/2025 16:56	22/01/2025 17:00	Meio ambiente - Vento	1
18661916	1	SLN - 15206	22/01/2025 06:41	22/01/2025 15:53	Meio ambiente - Árvore ou Vegetação	6
18662474	1	MUT - 15266	22/01/2025 14:51	22/01/2025 18:09	Meio ambiente - Descarga Atmosférica	10
18662159	1	SND - 15203	22/01/2025 14:52	22/01/2025 16:36	Meio ambiente - Árvore ou Vegetação	3
18662096	1	AFNU - 17015	22/01/2025 14:41	22/01/2025 16:16	Não classificada	70
18661764	1	MOO - 17039	22/01/2025 12:38	22/01/2025 15:18	Não classificada	1
18661764	2	MOO - 17039	22/01/2025 12:38	22/01/2025 15:18	Não classificada	32
18662512	1	GHE - 17029	22/01/2025 14:53	22/01/2025 18:16	Não classificada	33
18662728	1	SLN - 15206	22/01/2025 14:53	22/01/2025 19:38	Meio ambiente - Vento	1
18662728	2	SLN - 15206	22/01/2025 14:53	22/01/2025 19:38	Meio ambiente - Vento	1
18662728	3	SLN - 15206	22/01/2025 14:53	22/01/2025 19:38	Meio ambiente - Vento	10
18667781	1	TCSN - 16336	22/01/2025 14:53	24/01/2025 09:59	Meio ambiente - Vento	7
18662965	1	PIUD - 17054	22/01/2025 14:55	22/01/2025 21:15	Não classificada	2
18709443	1	MCLD - 15278	22/01/2025 14:55	22/01/2025 18:05	Não classificada	13
18664570	1	MNVD - 15272	22/01/2025 11:54	22/01/2025 15:59	Meio ambiente - Árvore ou Vegetação	10
18664570	2	MNVD - 15272	22/01/2025 11:54	23/01/2025 10:45	Meio ambiente - Árvore ou Vegetação	4
18664571	1	MNVD - 15272	23/01/2025 09:15	23/01/2025 10:45	Meio ambiente - Árvore ou Vegetação	10
18662790	1	BHRH - 15125	22/01/2025 14:57	22/01/2025 20:07	Meio ambiente - Vento	412
18662030	1	BCAU - 15110	22/01/2025 14:56	22/01/2025 16:06	Meio ambiente - Árvore ou Vegetação	7
18725494	1	ESR - 16287	22/01/2025 15:06	22/01/2025 15:11	Não classificada	3
18725494	2	ESR - 16287	22/01/2025 15:06	22/01/2025 15:11	Não classificada	1
18725494	3	ESR - 16287	22/01/2025 15:06	22/01/2025 15:11	Não classificada	33
18725494	4	ESR - 16287	22/01/2025 15:06	22/01/2025 15:11	Não classificada	32
18725494	6	ESR - 16287	22/01/2025 15:06	22/01/2025 15:11	Não classificada	773
18725494	7	ESR - 16287	22/01/2025 15:06	22/01/2025 15:11	Não classificada	8
18725494	8	ESR - 16287	22/01/2025 15:06	22/01/2025 18:47	Não classificada	1015
18725494	8	SLAT - 15208	22/01/2025 15:06	22/01/2025 18:47	Não classificada	1
18725494	10	ESR - 16287	22/01/2025 15:06	23/01/2025 00:12	Não classificada	275
18725494	11	ESR - 16287	22/01/2025 15:06	23/01/2025 16:51	Não classificada	12
18725494	12	ESR - 16287	22/01/2025 15:06	24/01/2025 11:25	Não classificada	20
18725494	13	ESR - 16287	22/01/2025 15:06	25/01/2025 12:51	Não classificada	1
18725498	1	ESR - 16287	22/01/2025 16:05	22/01/2025 21:24	Não classificada	3
18725498	2	ESR - 16287	22/01/2025 16:05	22/01/2025 21:24	Não classificada	1
18725498	3	ESR - 16287	22/01/2025 16:05	22/01/2025 21:24	Não classificada	33
18725498	4	ESR - 16287	22/01/2025 16:05	22/01/2025 21:24	Não classificada	32
18725499	1	ESR - 16287	23/01/2025 19:10	24/01/2025 01:03	Não classificada	1027
18725499	1	SLAT - 15208	23/01/2025 19:10	24/01/2025 01:03	Não classificada	1
18725500	1	ESR - 16287	24/01/2025 14:35	24/01/2025 17:21	Não classificada	1027
18725500	1	SLAT - 15208	24/01/2025 14:35	24/01/2025 17:21	Não classificada	1
18662352	1	BHSV - 15656	22/01/2025 14:59	22/01/2025 17:31	Meio ambiente - Vento	50
18665520	1	TSPU - 15193	22/01/2025 14:59	23/01/2025 16:10	Meio ambiente - Vento	2
18662255	1	BHPM - 16275	22/01/2025 14:59	22/01/2025 16:56	Meio ambiente - Árvore ou Vegetação	394
18662756	1	IGRU - 17030	22/01/2025 14:59	22/01/2025 19:58	Meio ambiente - Descarga Atmosférica	14
18662756	2	IGRU - 17030	22/01/2025 14:59	22/01/2025 19:58	Meio ambiente - Descarga Atmosférica	1
18662756	3	IGRU - 17030	22/01/2025 14:59	22/01/2025 19:58	Meio ambiente - Descarga Atmosférica	271
18662756	4	IGRU - 17030	22/01/2025 14:59	22/01/2025 19:58	Meio ambiente - Descarga Atmosférica	19
18665092	1	CSN - 15352	22/01/2025 14:59	23/01/2025 14:43	Não classificada	1
18661981	1	AFNU - 17015	22/01/2025 14:58	22/01/2025 15:52	Meio ambiente - Vento	5
18661894	1	JFAO - 16302	22/01/2025 14:58	22/01/2025 15:46	Não classificada	16
18663052	1	MUT - 15266	22/01/2025 14:59	22/01/2025 21:43	Meio ambiente - Descarga Atmosférica	14
18662706	1	AXAU - 17076	22/01/2025 14:58	22/01/2025 19:33	Não classificada	1
18662706	2	AXAU - 17076	22/01/2025 14:58	22/01/2025 19:33	Não classificada	5
18662214	1	UHPT - 15186	22/01/2025 15:05	22/01/2025 16:50	Meio ambiente - Descarga Atmosférica	23
18668605	1	SLN - 15206	22/01/2025 14:59	23/01/2025 08:38	Não classificada	1
18662791	1	PSAU - 16323	22/01/2025 14:59	22/01/2025 20:07	Meio ambiente - Árvore ou Vegetação	1
18662644	1	BHPM - 16275	22/01/2025 15:00	22/01/2025 19:05	Meio ambiente - Árvore ou Vegetação	305
18662644	1	RBST - 15225	22/01/2025 15:00	22/01/2025 19:05	Meio ambiente - Árvore ou Vegetação	7
18662160	1	BHPM - 16275	22/01/2025 15:00	22/01/2025 16:41	Meio ambiente - Vento	22
18662160	2	BHMR - 15127	22/01/2025 15:00	22/01/2025 16:41	Meio ambiente - Vento	6

18662160	2	BHPM - 16275	22/01/2025 15:00	22/01/2025 16:41	Meio ambiente - Vento	874
18662436	1	PBD - 16324	22/01/2025 15:00	22/01/2025 17:50	Meio ambiente - Descarga Atmosférica	1
18664128	1	PTE - 17056	22/01/2025 15:01	23/01/2025 10:28	Meio ambiente - Árvore ou Vegetação	87
18663280	1	BMO - 15135	22/01/2025 15:02	22/01/2025 23:27	Meio ambiente - Descarga Atmosférica	3
18663280	2	BMO - 15135	22/01/2025 15:02	22/01/2025 23:27	Meio ambiente - Descarga Atmosférica	1
18662031	1	BHBN - 17048	22/01/2025 15:04	22/01/2025 16:13	Meio ambiente - Árvore ou Vegetação	427
18662162	1	BHMR - 15127	22/01/2025 15:04	22/01/2025 16:30	Meio ambiente - Árvore ou Vegetação	251
18662166	1	BCAD - 15109	22/01/2025 13:48	22/01/2025 16:28	Meio ambiente - Árvore ou Vegetação	48
18662166	2	BCAD - 15109	22/01/2025 13:48	22/01/2025 16:28	Meio ambiente - Árvore ou Vegetação	56
18662164	1	BHSV - 15656	22/01/2025 15:05	22/01/2025 16:33	Meio ambiente - Vento	28
18662215	1	INPD - 15316	22/01/2025 15:05	22/01/2025 16:51	Não classificada	3
18662258	1	BHBP - 16269	22/01/2025 15:07	22/01/2025 16:57	Meio ambiente - Vento	31
18662099	1	SDED - 15215	22/01/2025 15:07	22/01/2025 16:21	Meio ambiente - Descarga Atmosférica	1
18662580	1	PMSD - 17049	22/01/2025 15:06	22/01/2025 18:35	Meio ambiente - Vento	1
18702674	1	MAGT - 17037	22/01/2025 06:29	22/01/2025 16:38	Não classificada	1
18702674	2	MAGT - 17037	22/01/2025 06:29	22/01/2025 16:38	Não classificada	3
18702674	3	MAGT - 17037	22/01/2025 06:29	22/01/2025 16:38	Não classificada	10
18662261	1	INPD - 15316	22/01/2025 15:20	22/01/2025 15:50	Não classificada	95
18662815	1	ELMU - 17088	22/01/2025 15:12	22/01/2025 20:14	Meio ambiente - Árvore ou Vegetação	2
18662101	1	PSAD - 15237	22/01/2025 15:12	22/01/2025 16:27	Meio ambiente - Vento	56
18662645	1	LUZU - 15284	22/01/2025 15:12	22/01/2025 19:02	Meio ambiente - Vento	5
18662354	1	ITMU - 15310	22/01/2025 15:16	22/01/2025 17:28	Meio ambiente - Descarga Atmosférica	1
18666380	1	IGRU - 17030	22/01/2025 14:16	23/01/2025 17:50	Meio ambiente - Árvore ou Vegetação	1
18666381	1	IGRU - 17030	23/01/2025 13:22	23/01/2025 17:50	Meio ambiente - Árvore ou Vegetação	9
18666381	2	IGRU - 17030	23/01/2025 13:22	23/01/2025 17:50	Meio ambiente - Árvore ou Vegetação	3
18662615	1	IIGT - 15320	22/01/2025 15:13	22/01/2025 18:59	Não classificada	3
18662102	1	SRS - 17060	22/01/2025 15:14	22/01/2025 16:18	Não classificada	62
18662355	1	RBSU - 16312	22/01/2025 15:20	22/01/2025 17:28	Meio ambiente - Vento	6
18662036	1	CMD - 15158	22/01/2025 15:16	22/01/2025 16:12	Não classificada	20
18662550	1	BHAD - 16267	22/01/2025 15:17	22/01/2025 18:24	Meio ambiente - Árvore ou Vegetação	22
18664283	1	CRM - 17026	22/01/2025 15:16	23/01/2025 11:07	Meio ambiente - Vento	1
18662438	1	JFAD - 16300	22/01/2025 15:16	22/01/2025 17:54	Meio ambiente - Árvore ou Vegetação	4
18662037	1	JFAO - 16302	22/01/2025 15:18	22/01/2025 16:08	Não classificada	216
18666089	1	ILIU - 16291	22/01/2025 15:26	23/01/2025 18:14	Meio ambiente - Vento	1
18662357	1	CNLU - 15164	22/01/2025 15:27	22/01/2025 17:30	Meio ambiente - Árvore ou Vegetação	11
18662039	1	ARID - 15104	22/01/2025 15:19	22/01/2025 16:06	Meio ambiente - Vento	60
18662260	1	PSAU - 16323	22/01/2025 15:19	22/01/2025 16:56	Meio ambiente - Árvore ou Vegetação	25
18666413	1	PSAU - 16323	22/01/2025 14:48	22/01/2025 15:28	Meio ambiente - Vento	4090
18665093	1	DDI - 17027	22/01/2025 12:16	22/01/2025 20:24	Meio ambiente - Árvore ou Vegetação	25
18665093	2	DDI - 17027	22/01/2025 12:16	22/01/2025 20:24	Meio ambiente - Árvore ou Vegetação	58
18665093	3	DDI - 17027	22/01/2025 12:16	23/01/2025 14:50	Meio ambiente - Árvore ou Vegetação	6
18665093	4	DDI - 17027	22/01/2025 12:16	23/01/2025 14:50	Meio ambiente - Árvore ou Vegetação	6
18663026	1	JMLT - 15301	22/01/2025 15:22	22/01/2025 21:33	Meio ambiente - Descarga Atmosférica	1
18662356	1	NLAU - 17047	22/01/2025 15:24	22/01/2025 17:30	Meio ambiente - Árvore ou Vegetação	21
18662885	1	BMO - 15135	22/01/2025 15:24	22/01/2025 20:49	Meio ambiente - Descarga Atmosférica	1
18663893	1	ADOD - 15095	22/01/2025 15:26	23/01/2025 09:33	Meio ambiente - Vento	1
18662396	1	PSAD - 15237	22/01/2025 15:27	22/01/2025 17:41	Meio ambiente - Vento	8
18663053	1	PIUD - 17054	22/01/2025 15:28	22/01/2025 21:46	Meio ambiente - Vento	34
18662583	1	PBD - 16324	22/01/2025 01:26	22/01/2025 16:47	Meio ambiente - Árvore ou Vegetação	95
18662583	2	PBD - 16324	22/01/2025 01:26	22/01/2025 18:23	Meio ambiente - Árvore ou Vegetação	5
18662583	3	PBD - 16324	22/01/2025 01:26	22/01/2025 18:23	Meio ambiente - Árvore ou Vegetação	81
18745747	1	SLAT - 15208	22/01/2025 15:37	22/01/2025 18:02	Meio ambiente - Vento	69
18745747	2	SLAT - 15208	22/01/2025 15:37	22/01/2025 18:02	Meio ambiente - Vento	2
18745747	3	SLAT - 15208	22/01/2025 15:37	22/01/2025 18:14	Meio ambiente - Vento	16
18745747	4	SLAT - 15208	22/01/2025 15:37	22/01/2025 18:14	Meio ambiente - Vento	799
18745747	6	SLAT - 15208	22/01/2025 15:37	22/01/2025 20:14	Meio ambiente - Vento	865
18663715	1	IGRU - 17030	22/01/2025 15:30	23/01/2025 08:40	Meio ambiente - Descarga Atmosférica	1
18664482	1	MUT - 15266	22/01/2025 15:33	23/01/2025 11:42	Meio ambiente - Descarga Atmosférica	2
18662730	1	BIU - 17016	22/01/2025 15:33	22/01/2025 19:44	Meio ambiente - Descarga Atmosférica	14

18665368	1	CMD - 15158	22/01/2025 15:15	23/01/2025 16:16	Meio ambiente - Descarga Atmosférica	1
18663369	1	ILIU - 16291	22/01/2025 15:34	23/01/2025 00:33	Meio ambiente - Vento	16
18662169	1	SDEU - 17085	22/01/2025 15:35	22/01/2025 16:39	Não classificada	260
18662316	1	IRO - 15312	22/01/2025 15:35	22/01/2025 17:15	Meio ambiente - Árvore ou Vegetação	18
18687316	1	BHSE - 15129	22/01/2025 15:37	22/01/2025 17:54	Meio ambiente - Vento	167
18663111	1	VZEU - 17091	22/01/2025 15:37	22/01/2025 22:16	Meio ambiente - Descarga Atmosférica	1
18664021	1	CRF - 15355	22/01/2025 15:38	23/01/2025 10:00	Meio ambiente - Descarga Atmosférica	2
18662864	1	PSAU - 16323	22/01/2025 15:40	22/01/2025 20:45	Meio ambiente - Descarga Atmosférica	1
18662584	1	CITU - 17022	22/01/2025 15:40	22/01/2025 18:43	Não classificada	1
18662818	1	SLAU - 17071	22/01/2025 11:56	22/01/2025 16:02	Meio ambiente - Vento	11
18665954	1	RCA - 15223	22/01/2025 08:31	22/01/2025 15:51	Meio ambiente - Vento	3
18665955	1	RCA - 15223	22/01/2025 15:52	23/01/2025 18:07	Meio ambiente - Vento	1
18665956	1	RCA - 15223	23/01/2025 14:35	23/01/2025 18:07	Meio ambiente - Vento	26
18662320	1	PSAD - 15237	22/01/2025 15:42	22/01/2025 17:18	Meio ambiente - Vento	22
18662709	1	BHSE - 15129	22/01/2025 15:42	22/01/2025 19:25	Meio ambiente - Vento	35
18664129	1	MUZD - 17044	22/01/2025 15:44	23/01/2025 10:32	Meio ambiente - Árvore ou Vegetação	1
18662442	1	BHAD - 16267	22/01/2025 15:44	22/01/2025 17:53	Meio ambiente - Árvore ou Vegetação	8
18662221	1	VCS - 17093	22/01/2025 15:44	22/01/2025 16:51	Meio ambiente - Descarga Atmosférica	4
18670400	1	CMH - 17021	22/01/2025 07:00	23/01/2025 19:56	Meio ambiente - Árvore ou Vegetação	10
18670401	1	CMH - 17021	23/01/2025 19:00	23/01/2025 19:56	Meio ambiente - Árvore ou Vegetação	2
18670402	1	CMH - 17021	24/01/2025 11:00	24/01/2025 19:25	Meio ambiente - Árvore ou Vegetação	8
18666513	1	PMSD - 17049	22/01/2025 16:59	22/01/2025 18:24	Meio ambiente - Descarga Atmosférica	39
18662321	1	VGAU - 17089	22/01/2025 15:46	22/01/2025 17:09	Meio ambiente - Árvore ou Vegetação	71
18664341	1	BRDD - 17067	22/01/2025 15:45	23/01/2025 11:21	Meio ambiente - Árvore ou Vegetação	5
18663831	1	GHE - 17029	22/01/2025 15:46	23/01/2025 09:24	Meio ambiente - Descarga Atmosférica	4
18663081	1	IGPU - 16290	22/01/2025 15:45	22/01/2025 21:58	Meio ambiente - Árvore ou Vegetação	42
18684003	5	GPED - 15335	22/01/2025 15:57	22/01/2025 16:02	Meio ambiente - Vento	2
18684003	5	NES - 17043	22/01/2025 15:57	22/01/2025 16:02	Meio ambiente - Vento	40
18684003	6	GPED - 15335	22/01/2025 15:57	22/01/2025 16:02	Meio ambiente - Vento	160
18684003	7	GPED - 15335	22/01/2025 15:57	22/01/2025 16:02	Meio ambiente - Vento	97
18684003	7	NES - 17043	22/01/2025 15:57	22/01/2025 16:02	Meio ambiente - Vento	473
18684003	8	NES - 17043	22/01/2025 15:57	22/01/2025 16:39	Meio ambiente - Vento	3
18684003	9	NES - 17043	22/01/2025 15:57	22/01/2025 16:39	Meio ambiente - Vento	15
18684003	10	NES - 17043	22/01/2025 15:57	22/01/2025 17:08	Meio ambiente - Vento	257
18684003	11	NES - 17043	22/01/2025 15:57	22/01/2025 17:12	Meio ambiente - Vento	128
18684003	12	NES - 17043	22/01/2025 15:57	23/01/2025 17:06	Meio ambiente - Vento	22
18684006	1	NES - 17043	22/01/2025 16:24	22/01/2025 16:29	Meio ambiente - Vento	40
18684006	2	NES - 17043	22/01/2025 16:24	22/01/2025 16:29	Meio ambiente - Vento	473
18684006	3	GPED - 15335	22/01/2025 16:24	22/01/2025 16:33	Meio ambiente - Vento	2
18684006	4	GPED - 15335	22/01/2025 16:24	22/01/2025 16:33	Meio ambiente - Vento	160
18684006	5	GPED - 15335	22/01/2025 16:24	22/01/2025 16:33	Meio ambiente - Vento	97
18662477	1	BHSO - 16276	22/01/2025 15:48	22/01/2025 18:02	Meio ambiente - Vento	40
18662617	1	RBST - 15225	22/01/2025 15:48	22/01/2025 18:57	Não classificada	67
18682555	1	PRTU - 17057	22/01/2025 16:21	22/01/2025 19:23	Meio ambiente - Árvore ou Vegetação	26
18682555	2	PRTU - 17057	22/01/2025 16:21	23/01/2025 14:48	Meio ambiente - Árvore ou Vegetação	1
18663744	1	ULAE - 15180	22/01/2025 14:05	23/01/2025 09:20	Não classificada	7
18663025	1	SLAU - 17071	22/01/2025 15:17	22/01/2025 21:41	Meio ambiente - Descarga Atmosférica	1
18662266	1	VCS - 17093	22/01/2025 15:49	22/01/2025 16:55	Meio ambiente - Descarga Atmosférica	1
18662359	1	GHE - 17029	22/01/2025 15:51	22/01/2025 17:23	Meio ambiente - Descarga Atmosférica	223
18662399	1	BBI - 17033	22/01/2025 15:50	22/01/2025 17:32	Meio ambiente - Descarga Atmosférica	1
18669922	1	SLAT - 15208	22/01/2025 19:29	22/01/2025 20:47	Meio ambiente - Vento	320
18662268	1	NVSU - 17053	22/01/2025 15:52	22/01/2025 17:00	Meio ambiente - Árvore ou Vegetação	6
18666805	1	LABU - 15292	22/01/2025 10:44	23/01/2025 16:49	Meio ambiente - Árvore ou Vegetação	3
18666806	1	LABU - 15292	23/01/2025 12:13	23/01/2025 16:49	Meio ambiente - Árvore ou Vegetação	1
18664284	1	BHSO - 16276	22/01/2025 15:53	23/01/2025 11:11	Meio ambiente - Vento	45
18662710	1	ALSD - 17090	22/01/2025 15:53	22/01/2025 19:30	Não classificada	5
18662587	1	BHSV - 15656	22/01/2025 15:53	22/01/2025 18:34	Meio ambiente - Descarga Atmosférica	321
18662587	1	NOG - 15650	22/01/2025 15:53	22/01/2025 18:34	Meio ambiente - Descarga Atmosférica	6
18709446	1	BCV - 17013	22/01/2025 15:53	25/01/2025 16:36	Meio ambiente - Descarga Atmosférica	1

18665094	1	SNS - 15202	22/01/2025 15:53	23/01/2025 14:31	Meio ambiente - Descarga Atmosférica	1
18662886	1	VGAU - 17089	22/01/2025 15:56	22/01/2025 20:47	Não classificada	53
18662684	1	IBAD - 17028	22/01/2025 15:55	22/01/2025 19:15	Meio ambiente - Descarga Atmosférica	41
18667176	1	DSV - 16286	23/01/2025 11:44	23/01/2025 16:30	Meio ambiente - Vento	150
18662787	1	CRM - 17026	22/01/2025 13:57	22/01/2025 20:09	Não classificada	16
18662757	1	PRSD - 16316	22/01/2025 15:57	22/01/2025 19:57	Meio ambiente - Descarga Atmosférica	1
18662923	1	CETU - 15149	22/01/2025 16:07	22/01/2025 19:13	Meio ambiente - Vento	12
18662923	2	CETU - 15149	22/01/2025 16:07	22/01/2025 19:13	Meio ambiente - Vento	49
18662923	3	CETU - 15149	22/01/2025 16:07	22/01/2025 19:14	Meio ambiente - Vento	22
18662923	4	CETU - 15149	22/01/2025 16:07	22/01/2025 19:14	Meio ambiente - Vento	9
18662923	5	CETU - 15149	22/01/2025 16:07	22/01/2025 19:14	Meio ambiente - Vento	49
18662925	1	CETU - 15149	22/01/2025 20:12	22/01/2025 20:20	Meio ambiente - Vento	22
18662925	2	CETU - 15149	22/01/2025 20:12	22/01/2025 20:20	Meio ambiente - Vento	9
18662925	3	CETU - 15149	22/01/2025 20:12	22/01/2025 20:20	Meio ambiente - Vento	49
18662588	1	PRTD - 17074	22/01/2025 15:59	22/01/2025 18:39	Não classificada	52
18662588	2	PRTD - 17074	22/01/2025 15:59	22/01/2025 18:39	Não classificada	6
18662865	1	CLHU - 17095	22/01/2025 15:59	22/01/2025 20:35	Não classificada	1
18662549	1	NOG - 15650	22/01/2025 15:17	22/01/2025 18:31	Não classificada	34
18662581	1	RBSD - 15652	22/01/2025 15:07	22/01/2025 18:43	Meio ambiente - Árvore ou Vegetação	263
18725207	1	PTID - 17052	22/01/2025 16:00	22/01/2025 18:41	Meio ambiente - Vento	290
18663895	1	GHE - 17029	22/01/2025 16:00	23/01/2025 09:41	Meio ambiente - Descarga Atmosférica	2
18663375	1	CMH - 17021	22/01/2025 16:10	22/01/2025 17:12	Meio ambiente - Árvore ou Vegetação	5
18662887	1	GHE - 17029	22/01/2025 16:03	22/01/2025 20:51	Meio ambiente - Descarga Atmosférica	17
18662333	1	JPIU - 15298	22/01/2025 06:13	22/01/2025 17:23	Meio ambiente - Árvore ou Vegetação	8
18662323	1	CGAU - 15150	22/01/2025 16:05	22/01/2025 17:18	Meio ambiente - Vento	540
18663173	1	CRL - 15354	22/01/2025 15:58	22/01/2025 22:33	Meio ambiente - Descarga Atmosférica	25
18662967	1	BMO - 15135	22/01/2025 16:07	22/01/2025 21:15	Meio ambiente - Descarga Atmosférica	3
18662967	2	BMO - 15135	22/01/2025 16:07	22/01/2025 21:15	Meio ambiente - Descarga Atmosférica	24
18664285	1	SLAT - 15208	22/01/2025 16:08	23/01/2025 11:07	Meio ambiente - Vento	2
18663199	1	PNV - 17094	22/01/2025 16:08	22/01/2025 22:50	Meio ambiente - Descarga Atmosférica	2
18663467	1	BHBP - 16269	22/01/2025 14:54	23/01/2025 04:32	Meio ambiente - Vento	208
18662324	1	OLV - 15255	22/01/2025 16:10	22/01/2025 17:19	Meio ambiente - Descarga Atmosférica	9
18662758	1	MUZD - 17044	22/01/2025 16:09	22/01/2025 19:50	Meio ambiente - Vento	9
18662711	1	RBST - 15225	22/01/2025 16:12	22/01/2025 19:30	Não classificada	98
18662557	1	BHAD - 16267	22/01/2025 16:12	22/01/2025 18:31	Meio ambiente - Vento	7
18662557	1	BHBP - 16269	22/01/2025 16:12	22/01/2025 18:31	Meio ambiente - Vento	39
18662482	1	GVSD - 17070	22/01/2025 16:19	22/01/2025 18:07	Meio ambiente - Árvore ou Vegetação	8
18668606	1	SGTU - 17062	22/01/2025 16:20	22/01/2025 17:56	Meio ambiente - Vento	4
18668606	2	SGTU - 17062	22/01/2025 16:20	22/01/2025 17:56	Meio ambiente - Vento	298
18668606	3	SGTU - 17062	22/01/2025 16:20	22/01/2025 17:56	Meio ambiente - Vento	10
18668606	4	SGTU - 17062	22/01/2025 16:20	22/01/2025 17:57	Meio ambiente - Vento	219
18668606	5	SGTU - 17062	22/01/2025 16:20	22/01/2025 17:57	Meio ambiente - Vento	7
18668606	6	SGTU - 17062	22/01/2025 16:20	22/01/2025 17:57	Meio ambiente - Vento	13
18668607	1	SGTU - 17062	22/01/2025 17:56	22/01/2025 18:37	Meio ambiente - Vento	11
18668607	2	SGTU - 17062	22/01/2025 17:56	22/01/2025 18:54	Meio ambiente - Vento	4
18668607	3	SGTU - 17062	22/01/2025 17:56	22/01/2025 18:54	Meio ambiente - Vento	287
18668607	4	SGTU - 17062	22/01/2025 17:56	22/01/2025 18:54	Meio ambiente - Vento	10
18668608	1	SGTU - 17062	22/01/2025 18:37	24/01/2025 13:00	Meio ambiente - Vento	11
18662888	1	ELMU - 17088	22/01/2025 16:13	22/01/2025 20:47	Meio ambiente - Árvore ou Vegetação	3
18665748	1	NVSU - 17053	22/01/2025 16:15	23/01/2025 16:45	Meio ambiente - Descarga Atmosférica	1
18663449	1	MUT - 15266	22/01/2025 16:15	23/01/2025 03:09	Meio ambiente - Descarga Atmosférica	1
18662480	1	ADOD - 15095	22/01/2025 16:16	22/01/2025 18:02	Meio ambiente - Árvore ou Vegetação	36
18663488	1	BHPM - 16275	22/01/2025 15:22	23/01/2025 01:50	Meio ambiente - Vento	1
18663489	1	BHPM - 16275	22/01/2025 16:26	22/01/2025 17:17	Meio ambiente - Vento	1626
18663489	1	SLUD - 16327	22/01/2025 16:26	22/01/2025 17:17	Meio ambiente - Vento	10
18663489	2	BHPM - 16275	22/01/2025 16:26	23/01/2025 01:50	Meio ambiente - Vento	269
18663489	2	SLUD - 16327	22/01/2025 16:26	23/01/2025 01:50	Meio ambiente - Vento	38
18662867	1	MUZD - 17044	22/01/2025 16:17	22/01/2025 20:45	Meio ambiente - Vento	1
18662867	2	MUZD - 17044	22/01/2025 16:17	22/01/2025 20:45	Meio ambiente - Vento	101

18662867	3	MUZD - 17044	22/01/2025 16:17	22/01/2025 20:45	Meio ambiente - Vento	11
18663832	1	BHS - 17014	22/01/2025 16:17	23/01/2025 09:29	Meio ambiente - Vento	1
18662712	1	CUVD - 15349	22/01/2025 16:17	22/01/2025 19:32	Meio ambiente - Árvore ou Vegetação	149
18663587	1	FRUD - 17059	22/01/2025 16:17	23/01/2025 08:00	Meio ambiente - Descarga Atmosférica	5
18663587	2	FRUD - 17059	22/01/2025 16:17	23/01/2025 08:00	Meio ambiente - Descarga Atmosférica	7
18662884	1	RBSD - 15652	22/01/2025 15:04	22/01/2025 20:52	Meio ambiente - Árvore ou Vegetação	295
18662446	1	NVSU - 17053	22/01/2025 16:21	22/01/2025 17:51	Não classificada	174
18662819	1	SDED - 15215	22/01/2025 16:23	22/01/2025 20:21	Meio ambiente - Árvore ou Vegetação	40
18666132	1	SER - 16332	22/01/2025 16:23	23/01/2025 18:35	Meio ambiente - Descarga Atmosférica	2
18662890	1	JFAD - 16300	22/01/2025 16:23	22/01/2025 20:53	Meio ambiente - Vento	73
18666864	1	SLAU - 17071	22/01/2025 16:35	22/01/2025 18:17	Não classificada	840
18666864	2	SLAU - 17071	22/01/2025 16:35	22/01/2025 19:29	Não classificada	213
18662405	1	JUAU - 17036	22/01/2025 16:36	22/01/2025 17:54	Não classificada	1
18662483	1	SSP - 15199	22/01/2025 16:25	22/01/2025 18:03	Meio ambiente - Árvore ou Vegetação	1
18662652	1	SLAU - 17071	22/01/2025 16:24	22/01/2025 19:11	Meio ambiente - Descarga Atmosférica	79
18662652	2	SLAU - 17071	22/01/2025 16:24	22/01/2025 19:11	Meio ambiente - Descarga Atmosférica	3
18664398	1	PTC - 15235	22/01/2025 16:24	23/01/2025 11:24	Meio ambiente - Descarga Atmosférica	1
18663239	1	JMLT - 15301	22/01/2025 16:26	22/01/2025 23:09	Meio ambiente - Descarga Atmosférica	33
18664286	1	FCS - 15340	22/01/2025 16:26	23/01/2025 09:08	Não classificada	10
18663203	1	GPED - 15335	22/01/2025 16:49	22/01/2025 22:59	Não classificada	117
18663205	1	GPED - 15335	22/01/2025 21:01	22/01/2025 22:59	Não classificada	6
18737381	1	BIIU - 17016	22/01/2025 16:27	22/01/2025 21:51	Meio ambiente - Vento	1
18662328	1	JFAO - 16302	22/01/2025 16:27	22/01/2025 17:11	Não classificada	8
18663083	1	SLAT - 15208	22/01/2025 16:28	22/01/2025 22:03	Meio ambiente - Descarga Atmosférica	11
18664132	2	PEB - 15249	22/01/2025 16:35	22/01/2025 20:37	Meio ambiente - Vento	22
18664132	3	PEB - 15249	22/01/2025 16:35	22/01/2025 20:37	Meio ambiente - Vento	55
18664132	4	PEB - 15249	22/01/2025 16:35	23/01/2025 10:44	Meio ambiente - Vento	10
18664132	5	PEB - 15249	22/01/2025 16:35	23/01/2025 10:44	Meio ambiente - Vento	13
18663201	1	SER - 16332	22/01/2025 16:29	22/01/2025 22:47	Meio ambiente - Vento	25
18665645	1	PNV - 17094	22/01/2025 12:43	23/01/2025 16:41	Meio ambiente - Vento	2
18663677	1	NVSU - 17053	22/01/2025 16:38	23/01/2025 00:22	Meio ambiente - Vento	2
18663677	2	NVSU - 17053	22/01/2025 16:38	23/01/2025 00:22	Meio ambiente - Vento	108
18664402	1	SLAU - 17071	22/01/2025 15:24	22/01/2025 18:11	Meio ambiente - Árvore ou Vegetação	28
18664402	2	SLAU - 17071	22/01/2025 15:24	23/01/2025 11:26	Meio ambiente - Árvore ou Vegetação	20
18664402	3	SLAU - 17071	22/01/2025 15:24	23/01/2025 11:26	Meio ambiente - Árvore ou Vegetação	2
18663206	1	GHE - 17029	22/01/2025 16:39	22/01/2025 19:23	Não classificada	1001
18663206	2	GHE - 17029	22/01/2025 16:39	22/01/2025 19:23	Não classificada	1
18663206	3	GHE - 17029	22/01/2025 16:39	22/01/2025 19:23	Não classificada	108
18663206	4	GHE - 17029	22/01/2025 16:39	22/01/2025 19:23	Não classificada	2
18663206	5	GHE - 17029	22/01/2025 16:39	22/01/2025 19:23	Não classificada	243
18663206	6	GHE - 17029	22/01/2025 16:39	22/01/2025 19:23	Não classificada	7
18663001	1	CSAU - 17020	22/01/2025 16:31	22/01/2025 21:27	Meio ambiente - Descarga Atmosférica	4
18666415	1	BCV - 17013	22/01/2025 16:31	23/01/2025 19:57	Meio ambiente - Descarga Atmosférica	5
18662329	1	UHSG - 15183	22/01/2025 16:30	22/01/2025 17:15	Meio ambiente - Árvore ou Vegetação	1
18664191	1	SDED - 15215	22/01/2025 16:31	23/01/2025 10:46	Meio ambiente - Descarga Atmosférica	2
18663027	1	SDEU - 17085	22/01/2025 16:31	22/01/2025 21:38	Meio ambiente - Descarga Atmosférica	1
18743475	1	CITU - 17022	22/01/2025 16:39	22/01/2025 16:53	Meio ambiente - Vento	10
18743475	2	CITU - 17022	22/01/2025 16:39	22/01/2025 16:53	Meio ambiente - Vento	460
18743475	3	CITU - 17022	22/01/2025 16:39	23/01/2025 05:17	Meio ambiente - Vento	85
18743475	4	CITU - 17022	22/01/2025 16:39	23/01/2025 05:17	Meio ambiente - Vento	105
18743475	5	CITU - 17022	22/01/2025 16:39	23/01/2025 08:15	Meio ambiente - Vento	345
18743475	6	CITU - 17022	22/01/2025 16:39	23/01/2025 08:15	Meio ambiente - Vento	6
18743475	7	CITU - 17022	22/01/2025 16:39	23/01/2025 17:25	Meio ambiente - Vento	9
18663348	1	NVSU - 17053	22/01/2025 16:18	22/01/2025 19:00	Meio ambiente - Vento	68
18663349	1	NVSU - 17053	22/01/2025 17:07	22/01/2025 19:04	Meio ambiente - Vento	630
18662868	1	ARID - 15104	22/01/2025 16:32	22/01/2025 20:44	Meio ambiente - Vento	1
18662505	1	LUZU - 15284	22/01/2025 11:43	22/01/2025 18:20	Meio ambiente - Descarga Atmosférica	31
18662505	2	LUZU - 15284	22/01/2025 11:43	22/01/2025 18:20	Meio ambiente - Descarga Atmosférica	12
18664614	1	IJAU - 17061	22/01/2025 17:21	22/01/2025 18:14	Não classificada	51

18664614	2	IJAU - 17061	22/01/2025 17:21	22/01/2025 18:14	Não classificada	75
18664614	3	IJAU - 17061	22/01/2025 17:21	23/01/2025 12:48	Não classificada	1
18664615	1	IJAU - 17061	23/01/2025 09:21	23/01/2025 11:30	Não classificada	51
18664615	2	IJAU - 17061	23/01/2025 09:21	23/01/2025 11:30	Não classificada	75
18667592	1	SNS - 15202	22/01/2025 16:34	24/01/2025 09:07	Meio ambiente - Vento	1
18666416	1	BRDD - 17067	22/01/2025 16:44	23/01/2025 18:20	Meio ambiente - Árvore ou Vegetação	2
18666417	1	BRDD - 17067	23/01/2025 08:12	23/01/2025 18:20	Meio ambiente - Árvore ou Vegetação	1
18662522	1	PSAU - 16323	22/01/2025 16:36	22/01/2025 18:11	Meio ambiente - Vento	11
18662760	1	JFAD - 16300	22/01/2025 16:35	22/01/2025 19:54	Meio ambiente - Árvore ou Vegetação	5
18663833	1	CITU - 17022	22/01/2025 16:35	23/01/2025 09:25	Meio ambiente - Descarga Atmosférica	6
18690519	1	AFNU - 17015	22/01/2025 15:09	22/01/2025 19:54	Meio ambiente - Vento	4
18669253	1	SNS - 15202	22/01/2025 16:37	24/01/2025 15:29	Meio ambiente - Descarga Atmosférica	2
18663439	1	AETD - 17009	22/01/2025 16:37	23/01/2025 02:35	Meio ambiente - Vento	3
18664401	1	CNLU - 15164	22/01/2025 16:37	23/01/2025 11:37	Meio ambiente - Descarga Atmosférica	2
18662869	1	NVSU - 17053	22/01/2025 16:38	22/01/2025 20:39	Não classificada	8
18666659	1	YAN - 15165	22/01/2025 16:39	23/01/2025 21:35	Meio ambiente - Descarga Atmosférica	2
18666729	1	MOO - 17039	22/01/2025 14:22	22/01/2025 20:49	Meio ambiente - Árvore ou Vegetação	19
18666729	2	MOO - 17039	22/01/2025 14:22	22/01/2025 20:49	Meio ambiente - Árvore ou Vegetação	3
18666729	3	MOO - 17039	22/01/2025 14:22	23/01/2025 19:00	Meio ambiente - Árvore ou Vegetação	6
18666730	1	MOO - 17039	23/01/2025 17:40	23/01/2025 19:00	Meio ambiente - Árvore ou Vegetação	19
18666730	2	MOO - 17039	23/01/2025 17:40	23/01/2025 19:00	Meio ambiente - Árvore ou Vegetação	3
18664192	1	CETU - 15149	22/01/2025 16:42	23/01/2025 10:46	Não classificada	1
18664192	2	CETU - 15149	22/01/2025 16:42	23/01/2025 10:46	Não classificada	3
18662484	1	ORPU - 17045	22/01/2025 16:42	22/01/2025 18:06	Meio ambiente - Descarga Atmosférica	1
18662561	1	BHMR - 15127	22/01/2025 16:43	22/01/2025 18:33	Meio ambiente - Vento	102
18664193	1	SLN - 15206	22/01/2025 16:43	23/01/2025 10:36	Meio ambiente - Árvore ou Vegetação	8
18663570	1	BHS - 17014	22/01/2025 16:43	23/01/2025 07:46	Meio ambiente - Vento	3
18662763	1	BDPD - 15114	22/01/2025 16:45	22/01/2025 19:55	Meio ambiente - Árvore ou Vegetação	413
18662762	1	SDED - 15215	22/01/2025 16:45	22/01/2025 19:58	Não classificada	1
18665957	1	SNS - 15202	22/01/2025 16:45	23/01/2025 17:36	Meio ambiente - Árvore ou Vegetação	2
18662733	1	PEB - 15249	22/01/2025 16:47	22/01/2025 19:39	Meio ambiente - Descarga Atmosférica	33
18662563	1	CRL - 15354	22/01/2025 16:54	22/01/2025 18:25	Meio ambiente - Descarga Atmosférica	1
18662590	1	BHCL - 16271	22/01/2025 16:46	22/01/2025 18:34	Meio ambiente - Descarga Atmosférica	85
18663208	1	JFAU - 17086	22/01/2025 16:59	22/01/2025 19:00	Meio ambiente - Vento	790
18662713	1	JFAD - 16300	22/01/2025 16:49	22/01/2025 19:27	Meio ambiente - Descarga Atmosférica	36
18663283	1	CEL - 15147	22/01/2025 16:49	22/01/2025 23:30	Meio ambiente - Descarga Atmosférica	1
18662621	1	URAS - 16338	22/01/2025 16:59	22/01/2025 18:54	Meio ambiente - Árvore ou Vegetação	81
18662621	1	URAT - 17075	22/01/2025 16:59	22/01/2025 18:54	Meio ambiente - Árvore ou Vegetação	2487
18662621	1	URAU - 17079	22/01/2025 16:59	22/01/2025 18:54	Meio ambiente - Árvore ou Vegetação	1
18662621	2	URAT - 17075	22/01/2025 16:59	22/01/2025 19:11	Meio ambiente - Árvore ou Vegetação	800
18664287	1	PMSU - 17092	22/01/2025 16:51	23/01/2025 11:07	Não classificada	1
18664681	1	PMSU - 17092	22/01/2025 16:52	23/01/2025 12:47	Não classificada	11
18665095	1	JFAQ - 17081	22/01/2025 16:52	23/01/2025 14:43	Não classificada	27
18663240	1	JFAD - 16300	22/01/2025 16:52	22/01/2025 23:15	Meio ambiente - Árvore ou Vegetação	7
18730835	1	SLAU - 17071	22/01/2025 09:07	22/01/2025 13:14	Meio ambiente - Vento	178
18730835	2	SLAU - 17071	22/01/2025 09:07	23/01/2025 00:53	Meio ambiente - Vento	5
18730838	1	SLAU - 17071	22/01/2025 13:16	23/01/2025 01:44	Meio ambiente - Vento	77
18730839	1	SLAU - 17071	22/01/2025 18:29	23/01/2025 01:44	Meio ambiente - Vento	99
18730840	1	SLAU - 17071	23/01/2025 08:38	23/01/2025 09:05	Meio ambiente - Vento	2
18663207	1	CRM - 17026	22/01/2025 16:53	22/01/2025 22:52	Meio ambiente - Descarga Atmosférica	2
18737398	1	BIU - 17016	22/01/2025 16:54	22/01/2025 20:22	Meio ambiente - Vento	1
18664781	1	SLUQ - 16328	23/01/2025 10:30	23/01/2025 13:45	Meio ambiente - Árvore ou Vegetação	29
18663350	1	BDPD - 15114	22/01/2025 17:03	22/01/2025 18:24	Meio ambiente - Vento	89
18663350	2	BDPD - 15114	22/01/2025 17:03	22/01/2025 18:24	Meio ambiente - Vento	13
18663350	3	BDPD - 15114	22/01/2025 17:03	22/01/2025 22:32	Meio ambiente - Vento	40
18663351	1	BDPD - 15114	22/01/2025 18:24	22/01/2025 20:29	Meio ambiente - Vento	89
18663351	2	BDPD - 15114	22/01/2025 18:24	22/01/2025 20:29	Meio ambiente - Vento	13
18664907	1	SNS - 15202	22/01/2025 16:55	23/01/2025 14:03	Meio ambiente - Descarga Atmosférica	1
18662475	1	RBSU - 16312	22/01/2025 15:12	22/01/2025 18:00	Não classificada	119

18663270	1	SGTU - 17062	22/01/2025 16:55	22/01/2025 23:21	Meio ambiente - Descarga Atmosférica	1
18662547	1	BHSE - 15129	22/01/2025 14:59	22/01/2025 18:28	Meio ambiente - Árvore ou Vegetação	18
18662616	1	PSAU - 16323	22/01/2025 15:25	22/01/2025 18:51	Meio ambiente - Árvore ou Vegetação	61
18662567	1	SER - 16332	22/01/2025 16:58	22/01/2025 18:24	Não classificada	42
18662765	1	ALSD - 17090	22/01/2025 16:58	22/01/2025 19:48	Meio ambiente - Descarga Atmosférica	1
18664908	1	FXA - 16288	22/01/2025 17:03	23/01/2025 13:07	Meio ambiente - Árvore ou Vegetação	356
18664908	2	FXA - 16288	22/01/2025 17:03	23/01/2025 14:23	Meio ambiente - Árvore ou Vegetação	59
18726972	1	RSS - 15219	22/01/2025 17:07	22/01/2025 20:44	Meio ambiente - Vento	25
18726972	2	RSS - 15219	22/01/2025 17:07	22/01/2025 20:44	Meio ambiente - Vento	117
18726972	3	RSS - 15219	22/01/2025 17:07	22/01/2025 20:44	Meio ambiente - Vento	272
18726972	4	RSS - 15219	22/01/2025 17:07	22/01/2025 20:44	Meio ambiente - Vento	3
18709490	1	BBI - 17033	22/01/2025 07:27	22/01/2025 19:42	Meio ambiente - Descarga Atmosférica	11
18662895	1	JFAU - 17086	22/01/2025 17:00	22/01/2025 20:54	Meio ambiente - Vento	29
18662735	1	PRTD - 17074	22/01/2025 17:00	22/01/2025 19:39	Meio ambiente - Árvore ou Vegetação	1
18662450	1	UHPT - 15186	22/01/2025 17:01	22/01/2025 17:44	Meio ambiente - Vento	2
18664023	1	BRDD - 17067	22/01/2025 17:02	23/01/2025 10:06	Não classificada	45
18662798	1	SLAD - 16334	22/01/2025 17:02	22/01/2025 20:04	Meio ambiente - Descarga Atmosférica	1
18664573	1	BRDD - 17067	22/01/2025 17:02	23/01/2025 12:15	Não classificada	1
18663086	1	URAT - 17075	22/01/2025 17:03	22/01/2025 21:55	Meio ambiente - Vento	187
18710429	1	SND - 15203	22/01/2025 17:03	22/01/2025 20:07	Meio ambiente - Descarga Atmosférica	1
18713814	1	CUVD - 15349	22/01/2025 17:13	23/01/2025 10:09	Meio ambiente - Árvore ou Vegetação	68
18713814	2	CUVD - 15349	22/01/2025 17:13	23/01/2025 12:29	Meio ambiente - Árvore ou Vegetação	15
18713814	3	CUVD - 15349	22/01/2025 17:13	23/01/2025 18:50	Meio ambiente - Árvore ou Vegetação	12
18713814	4	CUVD - 15349	22/01/2025 17:13	25/01/2025 17:48	Meio ambiente - Árvore ou Vegetação	1
18664404	1	JNUT - 17066	22/01/2025 17:04	23/01/2025 11:30	Meio ambiente - Árvore ou Vegetação	2
18662686	1	LBD - 16305	22/01/2025 17:05	22/01/2025 19:21	Meio ambiente - Vento	1
18662622	1	CNLU - 15164	22/01/2025 17:06	22/01/2025 18:54	Meio ambiente - Descarga Atmosférica	4
18665239	1	NVSU - 17053	22/01/2025 17:06	23/01/2025 15:11	Meio ambiente - Vento	1
18662569	1	SBAU - 15216	22/01/2025 17:06	22/01/2025 18:28	Meio ambiente - Árvore ou Vegetação	184
18679852	1	UHST - 16261	22/01/2025 17:07	28/01/2025 10:47	Meio ambiente - Descarga Atmosférica	3
18663678	1	ADOD - 15095	22/01/2025 17:06	23/01/2025 08:38	Meio ambiente - Vento	1
18731477	1	CMID - 17019	22/01/2025 17:16	22/01/2025 20:49	Meio ambiente - Árvore ou Vegetação	21
18731477	2	CMID - 17019	22/01/2025 17:16	22/01/2025 20:49	Meio ambiente - Árvore ou Vegetação	1
18731477	3	PMSU - 17092	22/01/2025 17:16	23/01/2025 07:52	Meio ambiente - Árvore ou Vegetação	1
18731477	4	CMID - 17019	22/01/2025 17:16	23/01/2025 07:52	Meio ambiente - Árvore ou Vegetação	1
18731477	4	PMSU - 17092	22/01/2025 17:16	23/01/2025 07:52	Meio ambiente - Árvore ou Vegetação	26
18731477	5	PMSU - 17092	22/01/2025 17:16	23/01/2025 08:37	Meio ambiente - Árvore ou Vegetação	76
18731477	6	PMSU - 17092	22/01/2025 17:16	23/01/2025 19:46	Meio ambiente - Árvore ou Vegetação	34
18731477	7	PMSU - 17092	22/01/2025 17:16	24/01/2025 16:15	Meio ambiente - Árvore ou Vegetação	13
18731477	8	PMSU - 17092	22/01/2025 17:16	24/01/2025 20:48	Meio ambiente - Árvore ou Vegetação	4
18731480	1	PMSU - 17092	22/01/2025 17:18	22/01/2025 19:30	Meio ambiente - Árvore ou Vegetação	3
18731480	2	PMSU - 17092	22/01/2025 17:18	22/01/2025 19:30	Meio ambiente - Árvore ou Vegetação	266
18731480	3	PMSU - 17092	22/01/2025 17:18	22/01/2025 20:53	Meio ambiente - Árvore ou Vegetação	76
18731480	4	PMSU - 17092	22/01/2025 17:18	23/01/2025 03:31	Meio ambiente - Árvore ou Vegetação	141
18731485	1	PMSU - 17092	22/01/2025 22:30	23/01/2025 00:26	Meio ambiente - Árvore ou Vegetação	52
18731485	2	PMSU - 17092	22/01/2025 22:30	23/01/2025 10:06	Meio ambiente - Árvore ou Vegetação	2
18731485	3	PMSU - 17092	22/01/2025 22:30	23/01/2025 11:34	Meio ambiente - Árvore ou Vegetação	9
18731485	4	PMSU - 17092	22/01/2025 22:30	23/01/2025 16:50	Meio ambiente - Árvore ou Vegetação	25
18731485	5	PMSU - 17092	22/01/2025 22:30	23/01/2025 17:07	Meio ambiente - Árvore ou Vegetação	40
18731488	1	CMID - 17019	23/01/2025 01:02	23/01/2025 01:20	Meio ambiente - Árvore ou Vegetação	21
18731488	2	CMID - 17019	23/01/2025 01:02	23/01/2025 01:20	Meio ambiente - Árvore ou Vegetação	1
18731489	1	PMSU - 17092	23/01/2025 01:45	23/01/2025 02:52	Meio ambiente - Árvore ou Vegetação	52
18731490	1	PMSU - 17092	23/01/2025 03:39	23/01/2025 08:23	Meio ambiente - Árvore ou Vegetação	3
18731490	2	PMSU - 17092	23/01/2025 03:39	23/01/2025 08:23	Meio ambiente - Árvore ou Vegetação	364
18731490	3	PMSU - 17092	23/01/2025 03:39	23/01/2025 14:36	Meio ambiente - Árvore ou Vegetação	42
18731490	4	PMSU - 17092	23/01/2025 03:39	23/01/2025 15:01	Meio ambiente - Árvore ou Vegetação	1
18731496	1	PMSU - 17092	24/01/2025 16:27	24/01/2025 20:05	Meio ambiente - Árvore ou Vegetação	29
18731497	1	PMSU - 17092	24/01/2025 17:31	24/01/2025 19:40	Meio ambiente - Árvore ou Vegetação	3
18663212	1	SNS - 15202	22/01/2025 17:08	22/01/2025 22:43	Não classificada	33

18710269	2	BCSQ - 17010	22/01/2025 17:15	22/01/2025 20:03	Não classificada	2
18710269	3	BCSQ - 17010	22/01/2025 17:15	22/01/2025 20:03	Não classificada	4
18710269	4	BCSQ - 17010	22/01/2025 17:15	22/01/2025 20:03	Não classificada	2197
18710269	6	BCSQ - 17010	22/01/2025 17:15	22/01/2025 23:36	Não classificada	58
18700870	1	SNS - 15202	22/01/2025 17:12	22/01/2025 20:56	Meio ambiente - Árvore ou Vegetação	721
18700870	3	CMD - 15158	22/01/2025 17:12	22/01/2025 22:21	Meio ambiente - Árvore ou Vegetação	2
18700870	3	SNS - 15202	22/01/2025 17:12	22/01/2025 22:21	Meio ambiente - Árvore ou Vegetação	739
18700870	4	SNS - 15202	22/01/2025 17:12	22/01/2025 22:21	Meio ambiente - Árvore ou Vegetação	2
18663214	1	SNS - 15202	22/01/2025 16:43	22/01/2025 19:50	Não classificada	39
18663215	1	SNS - 15202	22/01/2025 17:42	22/01/2025 19:50	Não classificada	350
18663055	1	CRM - 17026	22/01/2025 17:12	22/01/2025 21:46	Não classificada	1
18662660	1	BCV - 17013	22/01/2025 17:11	22/01/2025 19:06	Meio ambiente - Vento	47
18662646	1	RBST - 15225	22/01/2025 15:26	22/01/2025 19:02	Meio ambiente - Árvore ou Vegetação	20
18664780	1	BBI - 17033	22/01/2025 15:20	23/01/2025 13:30	Meio ambiente - Descarga Atmosférica	1
18663453	1	BHHR - 15125	22/01/2025 15:20	23/01/2025 03:35	Meio ambiente - Vento	164
18663453	1	BHMR - 15127	22/01/2025 15:20	23/01/2025 03:35	Meio ambiente - Vento	52
18663287	1	LPTU - 17032	22/01/2025 09:28	22/01/2025 18:26	Não classificada	22
18663288	1	LPTU - 17032	22/01/2025 17:40	22/01/2025 18:26	Não classificada	41
18662799	1	MCDD - 15280	22/01/2025 17:14	22/01/2025 20:01	Meio ambiente - Vento	12
18663352	1	CITU - 17022	22/01/2025 17:14	23/01/2025 00:15	Meio ambiente - Descarga Atmosférica	49
18710085	1	PTC - 15235	22/01/2025 17:23	22/01/2025 22:11	Meio ambiente - Vento	140
18710085	2	PTC - 15235	22/01/2025 17:23	23/01/2025 00:41	Meio ambiente - Vento	3
18710085	3	PTC - 15235	22/01/2025 17:23	23/01/2025 00:41	Meio ambiente - Vento	37
18710085	4	PTC - 15235	22/01/2025 17:23	23/01/2025 00:41	Meio ambiente - Vento	16
18710085	5	PTC - 15235	22/01/2025 17:23	23/01/2025 00:41	Meio ambiente - Vento	2
18710085	6	PTC - 15235	22/01/2025 17:23	23/01/2025 02:58	Meio ambiente - Vento	61
18710085	7	PTC - 15235	22/01/2025 17:23	23/01/2025 02:58	Meio ambiente - Vento	10
18710085	8	PTC - 15235	22/01/2025 17:23	23/01/2025 02:58	Meio ambiente - Vento	3
18710085	9	PTC - 15235	22/01/2025 17:23	23/01/2025 02:58	Meio ambiente - Vento	313
18710085	10	PTC - 15235	22/01/2025 17:23	23/01/2025 12:34	Meio ambiente - Vento	1
18710085	11	PTC - 15235	22/01/2025 17:23	23/01/2025 12:34	Meio ambiente - Vento	25
18710085	12	PTC - 15235	22/01/2025 17:23	23/01/2025 12:34	Meio ambiente - Vento	89
18710085	13	PTC - 15235	22/01/2025 17:23	23/01/2025 17:25	Meio ambiente - Vento	21
18710085	14	PTC - 15235	22/01/2025 17:23	23/01/2025 23:18	Meio ambiente - Vento	1
18710085	15	PTC - 15235	22/01/2025 17:23	23/01/2025 23:18	Meio ambiente - Vento	64
18710085	16	PTC - 15235	22/01/2025 17:23	23/01/2025 23:18	Meio ambiente - Vento	13
18710085	17	PTC - 15235	22/01/2025 17:23	23/01/2025 23:40	Meio ambiente - Vento	3
18710085	18	PTC - 15235	22/01/2025 17:23	24/01/2025 16:40	Meio ambiente - Vento	14
18710085	19	PTC - 15235	22/01/2025 17:23	24/01/2025 16:59	Meio ambiente - Vento	2
18710085	21	PTC - 15235	22/01/2025 17:23	25/01/2025 18:23	Meio ambiente - Vento	1
18710093	1	PTC - 15235	24/01/2025 00:00	24/01/2025 16:40	Meio ambiente - Vento	6
18710094	1	PTC - 15235	24/01/2025 00:26	24/01/2025 16:40	Meio ambiente - Vento	5
18710095	1	PTC - 15235	24/01/2025 09:00	24/01/2025 16:20	Meio ambiente - Vento	21
18710097	1	PTC - 15235	24/01/2025 11:02	24/01/2025 16:40	Meio ambiente - Vento	1
18710097	2	PTC - 15235	24/01/2025 11:02	24/01/2025 16:40	Meio ambiente - Vento	56
18710097	3	PTC - 15235	24/01/2025 11:02	24/01/2025 16:40	Meio ambiente - Vento	13
18710098	1	PTC - 15235	24/01/2025 18:43	24/01/2025 18:47	Meio ambiente - Vento	63
18710098	2	PTC - 15235	24/01/2025 18:43	24/01/2025 18:47	Meio ambiente - Vento	116
18710098	3	PTC - 15235	24/01/2025 18:43	24/01/2025 18:47	Meio ambiente - Vento	3
18710098	4	PTC - 15235	24/01/2025 18:43	24/01/2025 18:47	Meio ambiente - Vento	415
18710099	1	PTC - 15235	24/01/2025 20:33	24/01/2025 21:19	Meio ambiente - Vento	1
18710099	2	PTC - 15235	24/01/2025 20:33	24/01/2025 21:19	Meio ambiente - Vento	25
18710099	3	PTC - 15235	24/01/2025 20:33	24/01/2025 21:19	Meio ambiente - Vento	89
18710086	1	PTC - 15235	22/01/2025 17:24	22/01/2025 21:36	Meio ambiente - Vento	228
18710086	2	PTC - 15235	22/01/2025 17:24	23/01/2025 02:10	Meio ambiente - Vento	293
18710086	3	PTC - 15235	22/01/2025 17:24	23/01/2025 02:36	Meio ambiente - Vento	8
18710086	4	PTC - 15235	22/01/2025 17:24	23/01/2025 02:41	Meio ambiente - Vento	2
18710086	5	PTC - 15235	22/01/2025 17:24	23/01/2025 02:41	Meio ambiente - Vento	148
18710086	6	PTC - 15235	22/01/2025 17:24	23/01/2025 02:41	Meio ambiente - Vento	3426

18710086	7	PTC - 15235	22/01/2025 17:24	23/01/2025 16:15	Meio ambiente - Vento	47
18663116	1	BHHR - 15125	22/01/2025 15:01	22/01/2025 22:20	Meio ambiente - Vento	25
18663116	1	BHSO - 16276	22/01/2025 15:01	22/01/2025 22:20	Meio ambiente - Vento	13
18663118	1	BHHR - 15125	22/01/2025 18:39	22/01/2025 22:20	Meio ambiente - Vento	200
18663087	1	MTZ - 15267	22/01/2025 17:16	22/01/2025 22:04	Meio ambiente - Árvore ou Vegetação	33
18663000	1	GHE - 17029	22/01/2025 16:27	22/01/2025 21:21	Meio ambiente - Descarga Atmosférica	12
18662800	1	PSAU - 16323	22/01/2025 17:16	22/01/2025 20:02	Meio ambiente - Vento	5
18664194	1	LGT - 16304	22/01/2025 17:16	23/01/2025 10:41	Meio ambiente - Descarga Atmosférica	4
18666694	1	UHTM - 15182	22/01/2025 17:27	23/01/2025 19:35	Meio ambiente - Vento	1
18664406	1	URAT - 17075	22/01/2025 17:18	23/01/2025 11:00	Meio ambiente - Árvore ou Vegetação	1
18663176	1	CLHU - 17095	22/01/2025 17:20	22/01/2025 22:35	Meio ambiente - Descarga Atmosférica	2
18662536	1	SUI - 17069	22/01/2025 08:51	22/01/2025 18:26	Meio ambiente - Descarga Atmosférica	1
18662687	1	VZPU - 15169	22/01/2025 17:21	22/01/2025 18:55	Meio ambiente - Vento	4
18663479	1	SSP - 15199	22/01/2025 17:30	22/01/2025 18:43	Meio ambiente - Vento	3266
18663479	2	SSP - 15199	22/01/2025 17:30	22/01/2025 19:11	Meio ambiente - Vento	153
18663479	3	SSP - 15199	22/01/2025 17:30	22/01/2025 21:27	Meio ambiente - Vento	349
18662894	1	URAU - 17079	22/01/2025 16:59	22/01/2025 20:56	Meio ambiente - Árvore ou Vegetação	292
18664645	1	PMSU - 17092	22/01/2025 17:22	23/01/2025 09:53	Meio ambiente - Descarga Atmosférica	9
18662766	1	CRM - 17026	22/01/2025 17:23	22/01/2025 19:55	Meio ambiente - Descarga Atmosférica	32
18731698	1	PMSD - 17049	22/01/2025 17:24	22/01/2025 18:00	Meio ambiente - Vento	249
18731698	2	PMSD - 17049	22/01/2025 17:24	22/01/2025 18:00	Meio ambiente - Vento	4
18731698	3	PMSD - 17049	22/01/2025 17:24	22/01/2025 18:00	Meio ambiente - Vento	2
18731698	4	PMSD - 17049	22/01/2025 17:24	22/01/2025 18:00	Meio ambiente - Vento	181
18662718	1	CRM - 17026	22/01/2025 13:37	22/01/2025 19:51	Meio ambiente - Árvore ou Vegetação	37
18663242	1	SGTU - 17062	22/01/2025 17:31	22/01/2025 23:15	Meio ambiente - Descarga Atmosférica	50
18663195	1	LUZU - 15284	22/01/2025 12:09	22/01/2025 23:00	Meio ambiente - Descarga Atmosférica	1
18662680	1	LUZU - 15284	22/01/2025 13:17	22/01/2025 19:20	Meio ambiente - Descarga Atmosférica	1
18662716	1	ARID - 15104	22/01/2025 17:31	22/01/2025 19:28	Meio ambiente - Vento	1
18663056	1	CUVD - 15349	22/01/2025 17:36	22/01/2025 21:52	Não classificada	1018
18663424	1	BHSE - 15129	22/01/2025 15:57	23/01/2025 01:44	Não classificada	59
18664245	1	URAS - 16338	22/01/2025 17:27	23/01/2025 10:50	Meio ambiente - Vento	1
18731468	1	URAT - 17075	22/01/2025 17:38	22/01/2025 18:01	Meio ambiente - Árvore ou Vegetação	1184
18731468	1	URAU - 17079	22/01/2025 17:38	22/01/2025 18:01	Meio ambiente - Árvore ou Vegetação	1249
18731475	1	URAU - 17079	22/01/2025 18:41	22/01/2025 22:21	Meio ambiente - Árvore ou Vegetação	49
18731476	1	URAU - 17079	22/01/2025 19:49	22/01/2025 22:26	Meio ambiente - Árvore ou Vegetação	42
18697103	1	CITU - 17022	22/01/2025 17:28	22/01/2025 19:31	Meio ambiente - Descarga Atmosférica	324
18663425	1	BHAD - 16267	22/01/2025 14:53	22/01/2025 18:03	Meio ambiente - Vento	115
18663425	2	BHAD - 16267	22/01/2025 14:53	22/01/2025 18:03	Meio ambiente - Vento	546
18663425	3	BHAD - 16267	22/01/2025 14:53	22/01/2025 19:56	Meio ambiente - Vento	192
18663425	3	BHMR - 15127	22/01/2025 14:53	22/01/2025 19:56	Meio ambiente - Vento	53
18664725	1	NOG - 15650	22/01/2025 16:57	23/01/2025 13:10	Meio ambiente - Vento	2
18662544	1	JFAU - 17086	22/01/2025 14:20	22/01/2025 18:30	Meio ambiente - Descarga Atmosférica	185
18663471	1	URAU - 17079	22/01/2025 17:29	23/01/2025 04:54	Meio ambiente - Descarga Atmosférica	34
18663898	1	URAS - 16338	22/01/2025 17:29	23/01/2025 09:39	Meio ambiente - Árvore ou Vegetação	6
18662820	1	URAU - 17079	22/01/2025 17:29	22/01/2025 20:13	Meio ambiente - Vento	50
18670654	1	SSP - 15199	22/01/2025 17:38	22/01/2025 22:35	Meio ambiente - Árvore ou Vegetação	183
18670654	2	SSP - 15199	22/01/2025 17:38	22/01/2025 22:35	Meio ambiente - Árvore ou Vegetação	1
18670654	3	SSP - 15199	22/01/2025 17:38	22/01/2025 22:56	Meio ambiente - Árvore ou Vegetação	143
18670655	1	SSP - 15199	22/01/2025 22:35	22/01/2025 22:56	Meio ambiente - Árvore ou Vegetação	97
18670655	2	SSP - 15199	22/01/2025 22:35	22/01/2025 22:56	Meio ambiente - Árvore ou Vegetação	1
18670655	3	SSP - 15199	22/01/2025 22:35	23/01/2025 15:40	Meio ambiente - Árvore ou Vegetação	86
18666536	1	PZLU - 17050	22/01/2025 11:31	23/01/2025 19:20	Meio ambiente - Vento	1
18666537	1	PZLU - 17050	23/01/2025 10:30	23/01/2025 19:20	Meio ambiente - Vento	43
18662803	1	UHSG - 15183	22/01/2025 17:31	22/01/2025 20:09	Meio ambiente - Vento	1
18662592	1	ENC - 15343	22/01/2025 17:31	22/01/2025 18:46	Meio ambiente - Vento	9
18662717	1	PPS - 16315	22/01/2025 17:32	22/01/2025 19:27	Meio ambiente - Descarga Atmosférica	3
18662593	1	PIUD - 17054	22/01/2025 17:33	22/01/2025 18:37	Meio ambiente - Árvore ou Vegetação	107
18663647	1	CMD - 15158	22/01/2025 17:33	23/01/2025 08:16	Meio ambiente - Descarga Atmosférica	1
18663529	1	TTD - 15192	22/01/2025 15:24	22/01/2025 19:20	Meio ambiente - Vento	2

18662971	1	BHPM - 16275	22/01/2025 14:47	22/01/2025 18:26	Meio ambiente - Vento	556
18662971	2	BHPM - 16275	22/01/2025 14:47	22/01/2025 19:59	Meio ambiente - Vento	168
18671777	1	SFIQ - 17065	22/01/2025 17:46	22/01/2025 19:38	Meio ambiente - Descarga Atmosférica	324
18671777	2	SFIQ - 17065	22/01/2025 17:46	22/01/2025 19:38	Meio ambiente - Descarga Atmosférica	736
18671777	3	SFIQ - 17065	22/01/2025 17:46	22/01/2025 19:38	Meio ambiente - Descarga Atmosférica	156
18671777	4	SFIQ - 17065	22/01/2025 17:46	22/01/2025 21:53	Meio ambiente - Descarga Atmosférica	819
18671777	5	SFIQ - 17065	22/01/2025 17:46	22/01/2025 21:53	Meio ambiente - Descarga Atmosférica	8
18671777	6	SFIQ - 17065	22/01/2025 17:46	22/01/2025 21:53	Meio ambiente - Descarga Atmosférica	109
18671777	7	SFIQ - 17065	22/01/2025 17:46	22/01/2025 23:27	Meio ambiente - Descarga Atmosférica	560
18671777	8	SFIQ - 17065	22/01/2025 17:46	22/01/2025 23:27	Meio ambiente - Descarga Atmosférica	3
18671777	9	SFIQ - 17065	22/01/2025 17:46	22/01/2025 23:27	Meio ambiente - Descarga Atmosférica	204
18671777	10	SFIQ - 17065	22/01/2025 17:46	22/01/2025 23:27	Meio ambiente - Descarga Atmosférica	1
18671777	11	SFIQ - 17065	22/01/2025 17:46	22/01/2025 23:45	Meio ambiente - Descarga Atmosférica	169
18671777	12	SFIQ - 17065	22/01/2025 17:46	22/01/2025 23:45	Meio ambiente - Descarga Atmosférica	4
18671777	13	SFIQ - 17065	22/01/2025 17:46	23/01/2025 00:06	Meio ambiente - Descarga Atmosférica	194
18662898	1	BBI - 17033	22/01/2025 17:34	22/01/2025 20:55	Meio ambiente - Descarga Atmosférica	1
18700871	2	IMRU - 17096	22/01/2025 17:46	22/01/2025 20:03	Meio ambiente - Descarga Atmosférica	245
18700872	1	IMRU - 17096	22/01/2025 18:55	22/01/2025 20:26	Meio ambiente - Descarga Atmosférica	9
18663499	1	JFAU - 17086	22/01/2025 17:35	23/01/2025 06:46	Não classificada	3
18662871	1	SSP - 15199	22/01/2025 17:35	22/01/2025 20:34	Meio ambiente - Vento	458
18662899	1	SDEU - 17085	22/01/2025 17:38	22/01/2025 20:48	Não classificada	260
18662822	1	IMRU - 17096	22/01/2025 17:37	22/01/2025 20:12	Não classificada	9
18663289	1	CMID - 17019	22/01/2025 17:37	22/01/2025 23:34	Meio ambiente - Vento	1
18663290	1	BBI - 17033	22/01/2025 17:46	22/01/2025 17:51	Não classificada	2
18663290	1	PIUD - 17054	22/01/2025 17:46	22/01/2025 17:51	Não classificada	242
18663290	2	PIUD - 17054	22/01/2025 17:46	22/01/2025 17:51	Não classificada	822
18662623	1	BBI - 17033	22/01/2025 17:39	22/01/2025 18:49	Meio ambiente - Descarga Atmosférica	10
18664759	1	NVSU - 17053	22/01/2025 17:40	23/01/2025 12:47	Meio ambiente - Descarga Atmosférica	1
18662768	1	PMSU - 17092	22/01/2025 17:40	22/01/2025 19:49	Meio ambiente - Descarga Atmosférica	1
18662824	1	CSAU - 17020	22/01/2025 17:41	22/01/2025 20:19	Meio ambiente - Descarga Atmosférica	86
18664407	1	JFAU - 17086	22/01/2025 17:43	23/01/2025 11:26	Meio ambiente - Descarga Atmosférica	3
18663559	1	SSP - 15199	22/01/2025 17:42	23/01/2025 07:30	Meio ambiente - Vento	1
18662689	1	CUVD - 15349	22/01/2025 17:42	22/01/2025 19:16	Não classificada	482
18665958	1	COJ - 15305	22/01/2025 17:54	23/01/2025 15:00	Meio ambiente - Árvore ou Vegetação	5
18669924	1	SGTU - 17062	22/01/2025 11:37	22/01/2025 18:48	Meio ambiente - Árvore ou Vegetação	2
18669924	2	SGTU - 17062	22/01/2025 11:37	22/01/2025 19:06	Meio ambiente - Árvore ou Vegetação	2
18669924	3	SGTU - 17062	22/01/2025 11:37	22/01/2025 20:41	Meio ambiente - Árvore ou Vegetação	1
18669924	4	SGTU - 17062	22/01/2025 11:37	24/01/2025 17:17	Meio ambiente - Árvore ou Vegetação	1
18669925	1	SGTU - 17062	24/01/2025 14:00	24/01/2025 17:17	Meio ambiente - Árvore ou Vegetação	1
18662690	1	MCDD - 15280	22/01/2025 17:44	22/01/2025 19:17	Meio ambiente - Vento	2
18662866	1	PTID - 17052	22/01/2025 16:07	22/01/2025 20:35	Meio ambiente - Árvore ou Vegetação	203
18662927	1	PTID - 17052	22/01/2025 16:55	22/01/2025 21:04	Meio ambiente - Árvore ou Vegetação	37
18662804	1	MCDD - 15280	22/01/2025 17:45	22/01/2025 20:06	Meio ambiente - Vento	32
18663973	1	PMSD - 17049	22/01/2025 17:46	23/01/2025 09:48	Meio ambiente - Descarga Atmosférica	15
18662936	1	JFAD - 16300	22/01/2025 17:46	22/01/2025 21:08	Meio ambiente - Vento	71
18662935	1	DDI - 17027	22/01/2025 17:46	22/01/2025 21:08	Meio ambiente - Descarga Atmosférica	82
18662935	2	DDI - 17027	22/01/2025 17:46	22/01/2025 21:08	Meio ambiente - Descarga Atmosférica	1
18662900	1	GVSD - 17070	22/01/2025 17:46	22/01/2025 20:49	Meio ambiente - Árvore ou Vegetação	13
18663122	1	URAS - 16338	22/01/2025 17:46	22/01/2025 22:14	Meio ambiente - Vento	1
18662870	1	URAT - 17075	22/01/2025 17:05	22/01/2025 20:36	Meio ambiente - Descarga Atmosférica	9
18662870	1	URAU - 17079	22/01/2025 17:05	22/01/2025 20:36	Meio ambiente - Descarga Atmosférica	99
18662928	1	URAU - 17079	22/01/2025 17:14	22/01/2025 21:05	Meio ambiente - Descarga Atmosférica	73
18662845	1	URAS - 16338	22/01/2025 17:47	22/01/2025 20:29	Meio ambiente - Vento	70
18662873	1	AOR - 15102	22/01/2025 17:47	22/01/2025 20:38	Não classificada	100
18662825	1	JFAD - 16300	22/01/2025 17:47	22/01/2025 20:15	Meio ambiente - Árvore ou Vegetação	63
18662825	2	JFAD - 16300	22/01/2025 17:47	22/01/2025 20:15	Meio ambiente - Árvore ou Vegetação	2
18662901	1	FXA - 16288	22/01/2025 17:47	22/01/2025 20:51	Meio ambiente - Descarga Atmosférica	284
18663123	1	JQT - 16297	22/01/2025 17:49	22/01/2025 22:13	Meio ambiente - Árvore ou Vegetação	1
18663974	1	PTE - 17056	22/01/2025 17:49	23/01/2025 09:50	Meio ambiente - Árvore ou Vegetação	1

18663481	1	AETD - 17009	22/01/2025 17:55	23/01/2025 06:08	Não classificada	1
18664576	1	AFNU - 17015	22/01/2025 16:26	23/01/2025 12:30	Meio ambiente - Vento	1
18663154	1	BHMR - 15127	22/01/2025 17:52	22/01/2025 22:22	Não classificada	68
18663377	1	LGT - 16304	22/01/2025 17:52	23/01/2025 00:39	Não classificada	1
18662972	1	SSP - 15199	22/01/2025 17:52	22/01/2025 21:17	Meio ambiente - Vento	171
18663837	1	RBSU - 16312	22/01/2025 17:52	23/01/2025 09:18	Meio ambiente - Árvore ou Vegetação	1
18743408	1	IJAU - 17061	22/01/2025 17:53	22/01/2025 23:54	Meio ambiente - Vento	646
18662902	1	STV - 17063	22/01/2025 17:54	22/01/2025 20:46	Meio ambiente - Descarga Atmosférica	1
18669109	1	CITU - 17022	22/01/2025 17:53	24/01/2025 15:10	Meio ambiente - Vento	5
18663058	1	BMO - 15135	22/01/2025 17:53	22/01/2025 21:53	Meio ambiente - Descarga Atmosférica	3
18666179	1	NVSU - 17053	22/01/2025 17:54	23/01/2025 18:45	Meio ambiente - Descarga Atmosférica	1
18662664	1	CLHU - 17095	22/01/2025 17:54	22/01/2025 19:04	Não classificada	3
18662874	1	RBSU - 16312	22/01/2025 17:54	22/01/2025 20:35	Meio ambiente - Vento	39
18662973	1	JNUT - 17066	22/01/2025 18:00	22/01/2025 20:25	Não classificada	437
18662973	2	JNUT - 17066	22/01/2025 18:00	22/01/2025 20:25	Não classificada	228
18662973	3	JNUT - 17066	22/01/2025 18:00	22/01/2025 20:25	Não classificada	2
18662973	4	JNUT - 17066	22/01/2025 18:00	22/01/2025 20:25	Não classificada	696
18662973	5	JNUT - 17066	22/01/2025 18:00	22/01/2025 20:25	Não classificada	315
18664246	1	IJAU - 17061	22/01/2025 17:55	23/01/2025 10:53	Meio ambiente - Árvore ou Vegetação	14
18663155	1	IJAU - 17061	22/01/2025 17:55	22/01/2025 22:20	Meio ambiente - Vento	178
18662739	1	LABU - 15292	22/01/2025 17:55	22/01/2025 19:35	Meio ambiente - Árvore ou Vegetação	196
18662739	2	LABU - 15292	22/01/2025 17:55	22/01/2025 19:35	Meio ambiente - Árvore ou Vegetação	2
18662740	1	PTC - 15235	22/01/2025 17:55	22/01/2025 19:24	Meio ambiente - Descarga Atmosférica	42
18662741	1	URAU - 17079	22/01/2025 17:56	22/01/2025 19:29	Meio ambiente - Descarga Atmosférica	98
18662903	1	PMSU - 17092	22/01/2025 17:56	22/01/2025 20:47	Meio ambiente - Vento	59
18662742	1	CRL - 15354	22/01/2025 17:57	22/01/2025 19:36	Meio ambiente - Descarga Atmosférica	1
18663838	1	UNIT - 17083	22/01/2025 17:58	23/01/2025 09:21	Meio ambiente - Descarga Atmosférica	1
18664909	1	RSS - 15219	22/01/2025 17:58	23/01/2025 13:59	Meio ambiente - Descarga Atmosférica	17
18663543	1	SQNU - 17078	22/01/2025 17:58	23/01/2025 07:24	Meio ambiente - Descarga Atmosférica	2
18665007	1	JFAU - 17086	22/01/2025 17:59	23/01/2025 14:29	Não classificada	10
18663178	3	MCLQ - 17040	22/01/2025 18:12	22/01/2025 18:15	Meio ambiente - Vento	2339
18663178	5	MCLQ - 17040	22/01/2025 18:12	22/01/2025 18:15	Meio ambiente - Vento	42
18663178	6	MCLQ - 17040	22/01/2025 18:12	22/01/2025 18:15	Meio ambiente - Vento	655
18663243	1	LABU - 15292	22/01/2025 18:00	22/01/2025 22:56	Meio ambiente - Vento	13
18663899	1	LGT - 16304	22/01/2025 18:00	23/01/2025 09:35	Meio ambiente - Descarga Atmosférica	7
18662576	1	CTR - 15351	22/01/2025 11:33	22/01/2025 18:38	Meio ambiente - Descarga Atmosférica	1
18662576	2	CTR - 15351	22/01/2025 11:33	22/01/2025 18:38	Meio ambiente - Descarga Atmosférica	21
18663336	1	CITU - 17022	22/01/2025 18:02	23/01/2025 00:06	Meio ambiente - Descarga Atmosférica	2
18662548	1	MAL - 15281	22/01/2025 15:16	22/01/2025 18:31	Não classificada	13
18662548	2	MAL - 15281	22/01/2025 15:16	22/01/2025 18:31	Não classificada	115
18662526	1	MUT - 15266	22/01/2025 17:16	22/01/2025 18:21	Meio ambiente - Descarga Atmosférica	7
18663590	1	SGTU - 17062	22/01/2025 18:06	23/01/2025 07:54	Meio ambiente - Descarga Atmosférica	9
18720273	1	AETD - 17009	22/01/2025 18:03	22/01/2025 21:35	Não classificada	160
18663544	1	IJAU - 17061	22/01/2025 18:04	23/01/2025 07:24	Meio ambiente - Vento	32
18662542	1	SFIQ - 17065	22/01/2025 14:10	22/01/2025 18:33	Não classificada	49
18662542	2	SFIQ - 17065	22/01/2025 14:10	22/01/2025 18:33	Não classificada	61
18662542	3	SFIQ - 17065	22/01/2025 14:10	22/01/2025 18:33	Não classificada	20
18662938	1	JFAD - 16300	22/01/2025 18:05	22/01/2025 20:59	Não classificada	85
18663031	1	ALSD - 17090	22/01/2025 18:07	22/01/2025 21:38	Meio ambiente - Descarga Atmosférica	1
18662614	1	BMN - 15134	22/01/2025 14:58	22/01/2025 18:54	Meio ambiente - Descarga Atmosférica	173
18662896	1	URAT - 17075	22/01/2025 17:07	22/01/2025 20:55	Não classificada	49
18662932	1	URAT - 17075	22/01/2025 17:35	22/01/2025 21:06	Meio ambiente - Descarga Atmosférica	80
18667024	1	BHAD - 16267	22/01/2025 18:19	23/01/2025 16:08	Meio ambiente - Árvore ou Vegetação	6
18667024	2	BHAD - 16267	22/01/2025 18:19	23/01/2025 16:08	Meio ambiente - Árvore ou Vegetação	36
18663244	1	IJAU - 17061	22/01/2025 18:08	22/01/2025 23:10	Meio ambiente - Vento	72
18665097	1	RCA - 15223	22/01/2025 18:08	23/01/2025 14:39	Meio ambiente - Descarga Atmosférica	7
18664779	1	RSS - 15219	22/01/2025 14:41	23/01/2025 13:30	Meio ambiente - Vento	19
18664195	1	SLUU - 16326	22/01/2025 18:10	23/01/2025 10:40	Meio ambiente - Vento	4
18662805	1	SLUD - 16327	22/01/2025 18:10	22/01/2025 20:10	Não classificada	9

18665750	1	BCSQ - 17010	22/01/2025 18:12	23/01/2025 17:03	Não classificada	4
18668503	1	MOO - 17039	22/01/2025 18:21	24/01/2025 12:20	Não classificada	1
18665913	1	BIU - 17016	22/01/2025 18:13	23/01/2025 17:22	Meio ambiente - Descarga Atmosférica	1
18744893	1	BCV - 17013	22/01/2025 18:22	22/01/2025 22:42	Meio ambiente - Árvore ou Vegetação	2
18744893	2	BCV - 17013	22/01/2025 18:22	22/01/2025 22:42	Meio ambiente - Árvore ou Vegetação	209
18744893	3	BCV - 17013	22/01/2025 18:22	22/01/2025 22:42	Meio ambiente - Árvore ou Vegetação	7
18744893	4	BCV - 17013	22/01/2025 18:22	22/01/2025 22:42	Meio ambiente - Árvore ou Vegetação	60
18744893	5	BCV - 17013	22/01/2025 18:22	23/01/2025 00:54	Meio ambiente - Árvore ou Vegetação	147
18744893	6	BCV - 17013	22/01/2025 18:22	23/01/2025 00:54	Meio ambiente - Árvore ou Vegetação	61
18744893	7	BCV - 17013	22/01/2025 18:22	23/01/2025 00:54	Meio ambiente - Árvore ou Vegetação	14
18744893	8	BCV - 17013	22/01/2025 18:22	23/01/2025 02:15	Meio ambiente - Árvore ou Vegetação	22
18744893	9	BCV - 17013	22/01/2025 18:22	23/01/2025 02:15	Meio ambiente - Árvore ou Vegetação	1
18744893	10	BCV - 17013	22/01/2025 18:22	23/01/2025 02:15	Meio ambiente - Árvore ou Vegetação	260
18744893	11	BCV - 17013	22/01/2025 18:22	23/01/2025 10:01	Meio ambiente - Árvore ou Vegetação	7
18744893	12	BCV - 17013	22/01/2025 18:22	23/01/2025 10:01	Meio ambiente - Árvore ou Vegetação	42
18744895	1	BCV - 17013	23/01/2025 02:16	23/01/2025 02:23	Meio ambiente - Árvore ou Vegetação	2
18744895	2	BCV - 17013	23/01/2025 02:16	23/01/2025 02:23	Meio ambiente - Árvore ou Vegetação	356
18744895	3	BCV - 17013	23/01/2025 02:16	23/01/2025 02:23	Meio ambiente - Árvore ou Vegetação	68
18744895	4	BCV - 17013	23/01/2025 02:16	23/01/2025 02:23	Meio ambiente - Árvore ou Vegetação	74
18744895	5	BCV - 17013	23/01/2025 02:16	23/01/2025 06:57	Meio ambiente - Árvore ou Vegetação	22
18744895	6	BCV - 17013	23/01/2025 02:16	23/01/2025 06:57	Meio ambiente - Árvore ou Vegetação	1
18744895	7	BCV - 17013	23/01/2025 02:16	23/01/2025 06:57	Meio ambiente - Árvore ou Vegetação	220
18744895	8	BCV - 17013	23/01/2025 02:16	23/01/2025 15:45	Meio ambiente - Árvore ou Vegetação	40
18664196	1	AETD - 17009	22/01/2025 18:14	23/01/2025 10:38	Meio ambiente - Árvore ou Vegetação	3
18662905	1	RES - 15222	22/01/2025 18:14	22/01/2025 20:53	Não classificada	2
18663593	1	ANAD - 15101	22/01/2025 18:17	23/01/2025 08:04	Meio ambiente - Descarga Atmosférica	3
18663433	1	SGTU - 17062	22/01/2025 18:17	23/01/2025 02:12	Meio ambiente - Descarga Atmosférica	1
18730854	1	MCLQ - 17040	22/01/2025 18:27	22/01/2025 19:33	Meio ambiente - Árvore ou Vegetação	4
18730854	2	MCLQ - 17040	22/01/2025 18:27	22/01/2025 19:33	Meio ambiente - Árvore ou Vegetação	15
18730854	3	MCLQ - 17040	22/01/2025 18:27	22/01/2025 19:33	Meio ambiente - Árvore ou Vegetação	454
18730854	4	MCLQ - 17040	22/01/2025 18:27	22/01/2025 19:33	Meio ambiente - Árvore ou Vegetação	64
18730854	5	MCLQ - 17040	22/01/2025 18:27	22/01/2025 20:15	Meio ambiente - Árvore ou Vegetação	264
18730854	6	MCLQ - 17040	22/01/2025 18:27	22/01/2025 20:15	Meio ambiente - Árvore ou Vegetação	22
18730854	7	MCLQ - 17040	22/01/2025 18:27	22/01/2025 20:15	Meio ambiente - Árvore ou Vegetação	22
18730854	8	MCLQ - 17040	22/01/2025 18:27	22/01/2025 20:15	Meio ambiente - Árvore ou Vegetação	2588
18730854	9	MCLQ - 17040	22/01/2025 18:27	22/01/2025 20:15	Meio ambiente - Árvore ou Vegetação	88
18730854	10	MCLQ - 17040	22/01/2025 18:27	23/01/2025 02:02	Meio ambiente - Árvore ou Vegetação	51
18730854	11	MCLQ - 17040	22/01/2025 18:27	23/01/2025 08:13	Meio ambiente - Árvore ou Vegetação	1
18730854	12	MCLQ - 17040	22/01/2025 18:27	23/01/2025 08:13	Meio ambiente - Árvore ou Vegetação	134
18730854	13	MCLQ - 17040	22/01/2025 18:27	23/01/2025 14:59	Meio ambiente - Árvore ou Vegetação	1
18730854	14	MCLQ - 17040	22/01/2025 18:27	23/01/2025 14:59	Meio ambiente - Árvore ou Vegetação	18
18730854	15	MCLQ - 17040	22/01/2025 18:27	23/01/2025 14:59	Meio ambiente - Árvore ou Vegetação	90
18730854	16	MCLQ - 17040	22/01/2025 18:27	24/01/2025 11:01	Meio ambiente - Árvore ou Vegetação	5
18730854	17	MCLQ - 17040	22/01/2025 18:27	24/01/2025 19:02	Meio ambiente - Árvore ou Vegetação	1
18730856	1	MCLQ - 17040	23/01/2025 08:15	23/01/2025 08:20	Meio ambiente - Árvore ou Vegetação	1
18730856	2	MCLQ - 17040	23/01/2025 08:15	23/01/2025 08:20	Meio ambiente - Árvore ou Vegetação	185
18730858	1	MCLQ - 17040	23/01/2025 08:27	23/01/2025 12:16	Meio ambiente - Árvore ou Vegetação	1
18730858	2	MCLQ - 17040	23/01/2025 08:27	23/01/2025 12:16	Meio ambiente - Árvore ou Vegetação	96
18730858	3	MCLQ - 17040	23/01/2025 08:27	24/01/2025 15:44	Meio ambiente - Árvore ou Vegetação	37
18730858	4	MCLQ - 17040	23/01/2025 08:27	28/01/2025 13:09	Meio ambiente - Árvore ou Vegetação	1
18730860	1	MCLQ - 17040	23/01/2025 09:41	23/01/2025 09:52	Meio ambiente - Árvore ou Vegetação	51
18730861	1	MCLQ - 17040	23/01/2025 16:05	23/01/2025 16:46	Meio ambiente - Árvore ou Vegetação	1
18730861	2	MCLQ - 17040	23/01/2025 16:05	23/01/2025 16:46	Meio ambiente - Árvore ou Vegetação	147
18730861	3	MCLQ - 17040	23/01/2025 16:05	23/01/2025 18:43	Meio ambiente - Árvore ou Vegetação	1
18730861	4	MCLQ - 17040	23/01/2025 16:05	23/01/2025 18:43	Meio ambiente - Árvore ou Vegetação	18
18730861	5	MCLQ - 17040	23/01/2025 16:05	23/01/2025 18:43	Meio ambiente - Árvore ou Vegetação	90
18662848	1	SLAD - 16334	22/01/2025 18:28	22/01/2025 20:30	Meio ambiente - Vento	35
18662848	1	SLAU - 17071	22/01/2025 18:28	22/01/2025 20:30	Meio ambiente - Vento	883
18664784	1	BCV - 17013	22/01/2025 18:28	22/01/2025 22:00	Meio ambiente - Vento	25

18664784	2	BCV - 17013	22/01/2025 18:28	23/01/2025 00:57	Meio ambiente - Vento	400
18664784	3	BCV - 17013	22/01/2025 18:28	23/01/2025 00:57	Meio ambiente - Vento	387
18664784	4	BCV - 17013	22/01/2025 18:28	23/01/2025 00:57	Meio ambiente - Vento	694
18664784	5	BCV - 17013	22/01/2025 18:28	23/01/2025 00:57	Meio ambiente - Vento	244
18664784	7	BCV - 17013	22/01/2025 18:28	23/01/2025 09:02	Meio ambiente - Vento	3
18664784	8	BCV - 17013	22/01/2025 18:28	23/01/2025 09:02	Meio ambiente - Vento	1674
18664784	10	BCV - 17013	22/01/2025 18:28	23/01/2025 10:16	Meio ambiente - Vento	385
18664784	11	BCV - 17013	22/01/2025 18:28	23/01/2025 10:16	Meio ambiente - Vento	2
18663976	1	PMSD - 17049	22/01/2025 18:20	23/01/2025 09:12	Meio ambiente - Descarga Atmosférica	1
18665098	1	PTC - 15235	22/01/2025 18:20	23/01/2025 14:36	Não classificada	1
18665372	1	PPUD - 15242	22/01/2025 16:30	22/01/2025 23:53	Meio ambiente - Vento	199
18665372	2	PPUD - 15242	22/01/2025 16:30	23/01/2025 12:40	Meio ambiente - Vento	25
18665372	3	PPUD - 15242	22/01/2025 16:30	23/01/2025 15:34	Meio ambiente - Vento	48
18665373	1	PPUD - 15242	23/01/2025 10:00	23/01/2025 12:40	Meio ambiente - Vento	199
18664409	1	AETD - 17009	22/01/2025 18:21	23/01/2025 11:32	Meio ambiente - Árvore ou Vegetação	6
18663794	1	SNS - 15202	22/01/2025 18:21	23/01/2025 09:05	Não classificada	71
18663220	1	DDI - 17027	22/01/2025 18:23	22/01/2025 22:51	Meio ambiente - Vento	51
18663059	1	JPIU - 15298	22/01/2025 18:24	22/01/2025 21:51	Meio ambiente - Vento	54
18664616	1	PTC - 15235	22/01/2025 18:25	23/01/2025 12:19	Não classificada	14
18665241	1	IJAU - 17061	22/01/2025 18:24	23/01/2025 15:00	Meio ambiente - Vento	2
18665371	1	JFAU - 17086	22/01/2025 18:25	23/01/2025 15:40	Meio ambiente - Árvore ou Vegetação	1
18671779	1	SER - 16332	22/01/2025 18:24	26/01/2025 10:59	Meio ambiente - Árvore ou Vegetação	2
18710285	1	TTD - 15192	22/01/2025 18:33	22/01/2025 20:38	Meio ambiente - Vento	1665
18710285	4	TTD - 15192	22/01/2025 18:33	22/01/2025 21:02	Meio ambiente - Vento	1510
18710285	5	TTD - 15192	22/01/2025 18:33	22/01/2025 21:02	Meio ambiente - Vento	4
18710285	6	CRF - 15355	22/01/2025 18:33	22/01/2025 21:05	Meio ambiente - Vento	2
18710285	6	TTD - 15192	22/01/2025 18:33	22/01/2025 21:05	Meio ambiente - Vento	1339
18662876	1	PRTU - 17057	22/01/2025 18:26	22/01/2025 20:38	Não classificada	1
18663572	1	BBI - 17033	22/01/2025 18:27	23/01/2025 07:45	Meio ambiente - Descarga Atmosférica	1
18663841	1	FXA - 16288	22/01/2025 18:28	23/01/2025 09:27	Meio ambiente - Árvore ou Vegetação	17
18662863	1	BHHR - 15125	22/01/2025 15:16	22/01/2025 20:37	Meio ambiente - Vento	135
18663748	1	NVSU - 17053	22/01/2025 18:29	23/01/2025 08:56	Meio ambiente - Vento	4
18662807	1	RCA - 15223	22/01/2025 18:38	22/01/2025 20:09	Meio ambiente - Descarga Atmosférica	1
18663531	1	UNIT - 17083	22/01/2025 18:30	23/01/2025 07:14	Meio ambiente - Inundação	49
18676886	1	ELMU - 17088	22/01/2025 15:18	27/01/2025 21:33	Meio ambiente - Árvore ou Vegetação	1
18676887	1	ELMU - 17088	22/01/2025 19:08	27/01/2025 21:33	Meio ambiente - Árvore ou Vegetação	1
18663642	1	CAX - 15143	22/01/2025 13:05	23/01/2025 08:25	Meio ambiente - Vento	1
18663721	1	PTC - 15235	22/01/2025 18:31	23/01/2025 08:40	Meio ambiente - Descarga Atmosférica	12
18663127	1	ACSU - 15094	22/01/2025 18:31	22/01/2025 22:18	Não classificada	1
18665648	1	BBI - 17033	22/01/2025 18:32	23/01/2025 16:23	Não classificada	6
18662943	1	BHMR - 15127	22/01/2025 18:33	22/01/2025 21:04	Meio ambiente - Vento	251
18662849	1	PRTD - 17074	22/01/2025 18:33	22/01/2025 20:24	Não classificada	27
18663128	1	LUZU - 15284	22/01/2025 18:33	22/01/2025 22:16	Meio ambiente - Descarga Atmosférica	2
18663128	2	LUZU - 15284	22/01/2025 18:33	22/01/2025 22:16	Meio ambiente - Descarga Atmosférica	2
18665524	1	AETD - 17009	22/01/2025 18:35	23/01/2025 15:47	Meio ambiente - Descarga Atmosférica	1
18664646	1	RSS - 15219	22/01/2025 18:35	23/01/2025 12:36	Meio ambiente - Vento	5
18663402	1	ESR - 16287	22/01/2025 18:34	23/01/2025 01:13	Meio ambiente - Descarga Atmosférica	25
18663402	2	ESR - 16287	22/01/2025 18:34	23/01/2025 01:13	Meio ambiente - Descarga Atmosférica	1
18666270	1	LUZU - 15284	22/01/2025 18:37	23/01/2025 19:05	Meio ambiente - Descarga Atmosférica	7
18664577	1	GHE - 17029	22/01/2025 18:36	23/01/2025 12:04	Meio ambiente - Descarga Atmosférica	2
18662668	1	PIUD - 17054	22/01/2025 18:37	22/01/2025 19:00	Meio ambiente - Árvore ou Vegetação	1
18663036	1	AXAU - 17076	22/01/2025 15:05	22/01/2025 21:23	Meio ambiente - Árvore ou Vegetação	6
18662694	1	JFAD - 16300	22/01/2025 18:38	22/01/2025 19:12	Não classificada	66
18663353	1	CSAU - 17020	22/01/2025 18:38	23/01/2025 00:19	Meio ambiente - Descarga Atmosférica	1
18664197	1	RCA - 15223	22/01/2025 18:38	23/01/2025 10:38	Meio ambiente - Descarga Atmosférica	16
18664197	2	RCA - 15223	22/01/2025 18:38	23/01/2025 10:38	Meio ambiente - Descarga Atmosférica	1
18663902	1	PZLU - 17050	22/01/2025 18:38	23/01/2025 09:30	Não classificada	3
18663842	1	PPUD - 15242	22/01/2025 18:39	23/01/2025 09:20	Meio ambiente - Descarga Atmosférica	4
18663757	1	PMSD - 17049	22/01/2025 18:39	23/01/2025 08:55	Meio ambiente - Vento	2

18663129	1	CMID - 17019	22/01/2025 18:39	22/01/2025 22:14	Meio ambiente - Árvore ou Vegetação	1
18662851	1	IBAD - 17028	22/01/2025 18:40	22/01/2025 20:33	Meio ambiente - Descarga Atmosférica	1
18663682	1	PMSD - 17049	22/01/2025 18:40	23/01/2025 08:31	Meio ambiente - Vento	1
18663532	1	JFAU - 17086	22/01/2025 18:41	23/01/2025 07:09	Meio ambiente - Descarga Atmosférica	1
18665009	1	PIUD - 17054	22/01/2025 18:43	23/01/2025 14:22	Meio ambiente - Vento	3
18663355	1	NVSU - 17053	22/01/2025 16:37	23/01/2025 00:02	Meio ambiente - Vento	15
18663356	1	NVSU - 17053	22/01/2025 22:25	23/01/2025 00:02	Meio ambiente - Vento	110
18663181	1	MAGU - 15282	22/01/2025 18:45	22/01/2025 22:40	Meio ambiente - Vento	1
18663180	1	PDS - 17051	22/01/2025 18:44	22/01/2025 22:37	Meio ambiente - Vento	1
18663370	1	MCLQ - 17040	22/01/2025 18:45	23/01/2025 00:24	Meio ambiente - Vento	112
18665859	1	UHTM - 15182	22/01/2025 15:32	22/01/2025 20:35	Meio ambiente - Vento	316
18665859	2	UHTM - 15182	22/01/2025 15:32	23/01/2025 16:10	Meio ambiente - Vento	155
18663904	1	PSOU - 15231	22/01/2025 16:08	22/01/2025 23:11	Meio ambiente - Árvore ou Vegetação	26
18666008	1	DDI - 17027	22/01/2025 18:46	23/01/2025 17:46	Meio ambiente - Árvore ou Vegetação	11
18664027	1	DDI - 17027	22/01/2025 18:46	23/01/2025 10:06	Meio ambiente - Descarga Atmosférica	7
18664028	1	YAN - 15165	22/01/2025 18:55	22/01/2025 19:02	Meio ambiente - Vento	1034
18664028	2	YAN - 15165	22/01/2025 18:55	22/01/2025 20:49	Meio ambiente - Vento	46
18664028	3	YAN - 15165	22/01/2025 18:55	22/01/2025 20:49	Meio ambiente - Vento	3
18664028	4	YAN - 15165	22/01/2025 18:55	22/01/2025 20:49	Meio ambiente - Vento	37
18664028	5	YAN - 15165	22/01/2025 18:55	22/01/2025 23:26	Meio ambiente - Vento	75
18664028	6	YAN - 15165	22/01/2025 18:55	23/01/2025 08:22	Meio ambiente - Vento	2
18664028	7	YAN - 15165	22/01/2025 18:55	23/01/2025 08:22	Meio ambiente - Vento	27
18664028	8	YAN - 15165	22/01/2025 18:55	23/01/2025 09:11	Meio ambiente - Vento	5
18664028	9	YAN - 15165	22/01/2025 18:55	23/01/2025 09:55	Meio ambiente - Vento	27
18664029	1	YAN - 15165	22/01/2025 21:29	22/01/2025 21:38	Meio ambiente - Vento	46
18664029	2	YAN - 15165	22/01/2025 21:29	22/01/2025 21:38	Meio ambiente - Vento	3
18664029	3	YAN - 15165	22/01/2025 21:29	22/01/2025 21:38	Meio ambiente - Vento	37
18663009	1	LBD - 16305	22/01/2025 18:56	22/01/2025 19:02	Não classificada	4
18663009	1	SDEU - 17085	22/01/2025 18:56	22/01/2025 19:02	Não classificada	9
18663009	2	LBD - 16305	22/01/2025 18:56	22/01/2025 19:02	Não classificada	428
18663009	2	SDEU - 17085	22/01/2025 18:56	22/01/2025 19:02	Não classificada	1
18663009	3	SDEU - 17085	22/01/2025 18:56	22/01/2025 19:02	Não classificada	5
18663009	4	SDEU - 17085	22/01/2025 18:56	22/01/2025 19:02	Não classificada	574
18664485	1	BHMR - 15127	22/01/2025 17:02	23/01/2025 12:07	Meio ambiente - Vento	103
18665242	1	CITU - 17022	22/01/2025 17:54	22/01/2025 20:26	Meio ambiente - Árvore ou Vegetação	80
18665751	1	SDED - 15215	22/01/2025 18:47	23/01/2025 16:59	Não classificada	11
18666134	1	PMSD - 17049	22/01/2025 18:47	23/01/2025 18:29	Meio ambiente - Descarga Atmosférica	1
18666134	2	PMSD - 17049	22/01/2025 18:47	23/01/2025 18:29	Meio ambiente - Descarga Atmosférica	15
18663426	1	BHHR - 15125	22/01/2025 14:47	23/01/2025 01:32	Meio ambiente - Vento	55
18663182	1	TTD - 15192	22/01/2025 18:49	22/01/2025 22:38	Não classificada	627
18663463	1	TTD - 15192	22/01/2025 18:49	23/01/2025 03:54	Meio ambiente - Vento	431
18663547	1	PSAU - 16323	22/01/2025 18:49	23/01/2025 07:26	Meio ambiente - Vento	22
18665858	1	SSP - 15199	22/01/2025 18:51	23/01/2025 17:13	Meio ambiente - Descarga Atmosférica	1
18665100	1	ESR - 16287	22/01/2025 23:35	23/01/2025 00:03	Meio ambiente - Árvore ou Vegetação	39
18665101	1	ESR - 16287	23/01/2025 01:07	23/01/2025 13:13	Meio ambiente - Árvore ou Vegetação	50
18665102	1	ESR - 16287	23/01/2025 14:22	23/01/2025 15:06	Meio ambiente - Árvore ou Vegetação	39
18663403	1	BHSO - 16276	22/01/2025 18:53	23/01/2025 01:11	Meio ambiente - Vento	1
18663512	1	IJAU - 17061	22/01/2025 18:52	23/01/2025 07:04	Meio ambiente - Vento	53
18664342	1	MCLD - 15278	22/01/2025 18:52	23/01/2025 11:14	Não classificada	2
18663132	1	SDEU - 17085	22/01/2025 19:03	22/01/2025 19:09	Meio ambiente - Vento	1502
18663132	2	SDEU - 17085	22/01/2025 19:03	22/01/2025 20:47	Meio ambiente - Vento	2
18663132	3	SDEU - 17085	22/01/2025 19:03	22/01/2025 20:47	Meio ambiente - Vento	758
18663132	4	SDEU - 17085	22/01/2025 19:03	22/01/2025 20:47	Meio ambiente - Vento	9
18663132	5	SDEU - 17085	22/01/2025 19:03	22/01/2025 20:47	Meio ambiente - Vento	2
18664138	1	AMN - 16264	22/01/2025 18:56	23/01/2025 10:34	Meio ambiente - Árvore ou Vegetação	4
18663292	1	MDI - 16307	22/01/2025 18:57	22/01/2025 23:21	Meio ambiente - Vento	8
18663292	2	MDI - 16307	22/01/2025 18:57	22/01/2025 23:21	Meio ambiente - Vento	5
18665651	1	RSS - 15219	22/01/2025 18:57	23/01/2025 16:32	Meio ambiente - Descarga Atmosférica	2
18730398	1	IIGU - 15319	22/01/2025 18:59	22/01/2025 23:13	Meio ambiente - Árvore ou Vegetação	31

18663061	1	PMSU - 17092	22/01/2025 18:57	22/01/2025 21:54	Meio ambiente - Vento	71
18663281	1	BETT - 16265	22/01/2025 16:16	22/01/2025 23:28	Meio ambiente - Vento	1
18663574	1	BETT - 16265	22/01/2025 18:51	23/01/2025 07:47	Meio ambiente - Vento	1
18662947	1	SLAD - 16334	22/01/2025 19:08	22/01/2025 21:29	Meio ambiente - Vento	1
18664787	1	SGTU - 17062	22/01/2025 18:59	23/01/2025 13:33	Não classificada	1
18663131	1	IIGD - 15321	22/01/2025 18:59	22/01/2025 22:18	Não classificada	6
18663131	1	IIGT - 15320	22/01/2025 18:59	22/01/2025 22:18	Não classificada	166
18662830	1	CRM - 17026	22/01/2025 19:00	22/01/2025 20:21	Meio ambiente - Descarga Atmosférica	42
18664198	1	ESR - 16287	22/01/2025 19:01	23/01/2025 10:39	Meio ambiente - Árvore ou Vegetação	12
18697971	1	MCLD - 15278	22/01/2025 19:11	22/01/2025 19:19	Meio ambiente - Vento	1660
18697971	2	MCLD - 15278	22/01/2025 19:11	22/01/2025 20:56	Meio ambiente - Vento	488
18697971	3	MCLD - 15278	22/01/2025 19:11	22/01/2025 21:22	Meio ambiente - Vento	968
18697971	4	MCLD - 15278	22/01/2025 19:11	22/01/2025 23:42	Meio ambiente - Vento	88
18698009	1	MCLD - 15278	22/01/2025 22:30	22/01/2025 23:28	Meio ambiente - Vento	413
18698012	1	MCLD - 15278	22/01/2025 23:53	22/01/2025 23:57	Meio ambiente - Vento	2628
18663184	1	CRF - 15355	22/01/2025 19:02	22/01/2025 22:38	Meio ambiente - Vento	655
18666304	1	ILIU - 16291	22/01/2025 19:03	23/01/2025 19:19	Meio ambiente - Vento	2
18685204	2	DSV - 16286	22/01/2025 18:52	22/01/2025 19:16	Meio ambiente - Vento	1235
18685205	1	DSV - 16286	22/01/2025 18:52	22/01/2025 19:30	Meio ambiente - Vento	1232
18685205	2	DSV - 16286	22/01/2025 18:52	22/01/2025 19:30	Meio ambiente - Vento	15
18685205	3	DSV - 16286	22/01/2025 18:52	22/01/2025 19:30	Meio ambiente - Vento	33
18685206	1	DSV - 16286	22/01/2025 18:52	22/01/2025 19:51	Meio ambiente - Vento	84
18685206	2	DSV - 16286	22/01/2025 18:52	22/01/2025 19:51	Meio ambiente - Vento	266
18685206	3	DSV - 16286	22/01/2025 18:52	22/01/2025 19:52	Meio ambiente - Vento	1
18685206	4	DSV - 16286	22/01/2025 18:52	22/01/2025 19:52	Meio ambiente - Vento	1
18685206	5	DSV - 16286	22/01/2025 18:52	22/01/2025 19:52	Meio ambiente - Vento	962
18685206	5	RCA - 15223	22/01/2025 18:52	22/01/2025 19:52	Meio ambiente - Vento	1
18685206	6	DSV - 16286	22/01/2025 18:52	22/01/2025 19:52	Meio ambiente - Vento	12
18685207	1	DSV - 16286	22/01/2025 18:52	22/01/2025 22:08	Meio ambiente - Vento	894
18685208	1	DSV - 16286	22/01/2025 18:52	22/01/2025 22:44	Meio ambiente - Vento	2
18685208	2	DSV - 16286	22/01/2025 18:52	22/01/2025 22:44	Meio ambiente - Vento	129
18685208	3	DSV - 16286	22/01/2025 18:52	22/01/2025 22:44	Meio ambiente - Vento	59
18685208	4	DSV - 16286	22/01/2025 18:52	22/01/2025 22:44	Meio ambiente - Vento	50
18666663	1	SLAD - 16334	22/01/2025 19:09	22/01/2025 19:19	Meio ambiente - Descarga Atmosférica	6
18666663	2	SLAD - 16334	22/01/2025 19:09	22/01/2025 19:19	Meio ambiente - Descarga Atmosférica	788
18666663	3	SLAD - 16334	22/01/2025 19:09	22/01/2025 19:19	Meio ambiente - Descarga Atmosférica	15
18666663	4	SLAD - 16334	22/01/2025 19:09	22/01/2025 19:19	Meio ambiente - Descarga Atmosférica	30
18666663	5	SLAD - 16334	22/01/2025 19:09	22/01/2025 19:19	Meio ambiente - Descarga Atmosférica	20
18666663	6	SLAD - 16334	22/01/2025 19:09	22/01/2025 19:19	Meio ambiente - Descarga Atmosférica	173
18666663	7	SLAD - 16334	22/01/2025 19:09	22/01/2025 19:45	Meio ambiente - Descarga Atmosférica	1
18666663	8	SLAD - 16334	22/01/2025 19:09	22/01/2025 19:45	Meio ambiente - Descarga Atmosférica	779
18666663	9	SLAD - 16334	22/01/2025 19:09	22/01/2025 19:45	Meio ambiente - Descarga Atmosférica	2
18666663	10	SLAD - 16334	22/01/2025 19:09	22/01/2025 19:45	Meio ambiente - Descarga Atmosférica	3
18666663	11	SLAD - 16334	22/01/2025 19:09	22/01/2025 19:53	Meio ambiente - Descarga Atmosférica	5
18666663	12	SLAD - 16334	22/01/2025 19:09	22/01/2025 19:53	Meio ambiente - Descarga Atmosférica	3645
18666663	13	MTZ - 15267	22/01/2025 19:09	22/01/2025 22:28	Meio ambiente - Descarga Atmosférica	1
18666663	13	SLAD - 16334	22/01/2025 19:09	22/01/2025 22:28	Meio ambiente - Descarga Atmosférica	269
18666663	14	SLAD - 16334	22/01/2025 19:09	22/01/2025 23:37	Meio ambiente - Descarga Atmosférica	1
18666664	1	SLAD - 16334	22/01/2025 23:47	23/01/2025 09:39	Meio ambiente - Descarga Atmosférica	1
18720015	1	MDI - 16307	22/01/2025 19:04	22/01/2025 22:41	Meio ambiente - Vento	46
18720015	2	MDI - 16307	22/01/2025 19:04	22/01/2025 22:41	Meio ambiente - Vento	28
18720015	3	MDI - 16307	22/01/2025 19:04	22/01/2025 22:41	Meio ambiente - Vento	31
18663513	1	RCA - 15223	22/01/2025 19:04	23/01/2025 07:06	Meio ambiente - Descarga Atmosférica	7
18663685	1	ENC - 15343	22/01/2025 19:04	23/01/2025 08:39	Não classificada	1
18663685	2	ENC - 15343	22/01/2025 19:04	23/01/2025 08:39	Não classificada	43
18663379	1	DSV - 16286	22/01/2025 19:05	22/01/2025 19:24	Meio ambiente - Vento	3
18663379	1	JMLT - 15301	22/01/2025 19:05	22/01/2025 19:24	Meio ambiente - Vento	5
18663379	2	DSV - 16286	22/01/2025 19:05	22/01/2025 19:24	Meio ambiente - Vento	2726
18663379	3	DSV - 16286	22/01/2025 19:05	22/01/2025 20:03	Meio ambiente - Vento	1

18663379	4	DSV - 16286	22/01/2025 19:05	22/01/2025 20:03	Meio ambiente - Vento	1065
18663379	5	DSV - 16286	22/01/2025 19:05	22/01/2025 20:03	Meio ambiente - Vento	4
18663379	6	DSV - 16286	22/01/2025 19:05	22/01/2025 22:15	Meio ambiente - Vento	2
18663379	7	DSV - 16286	22/01/2025 19:05	22/01/2025 23:29	Meio ambiente - Vento	42
18663379	8	DSV - 16286	22/01/2025 19:05	22/01/2025 23:29	Meio ambiente - Vento	2
18663379	9	DSV - 16286	22/01/2025 19:05	23/01/2025 00:06	Meio ambiente - Vento	15
18663379	10	DSV - 16286	22/01/2025 19:05	23/01/2025 00:24	Meio ambiente - Vento	1
18663542	1	BCAD - 15109	22/01/2025 17:33	23/01/2025 07:22	Não classificada	17
18667025	1	JBT - 16295	22/01/2025 13:35	23/01/2025 18:25	Meio ambiente - Árvore ou Vegetação	36
18667025	2	JBT - 16295	22/01/2025 13:35	23/01/2025 18:25	Meio ambiente - Árvore ou Vegetação	67
18665002	1	BBI - 17033	22/01/2025 15:13	23/01/2025 14:20	Meio ambiente - Descarga Atmosférica	1
18663618	1	PSAU - 16323	22/01/2025 19:06	23/01/2025 08:12	Meio ambiente - Descarga Atmosférica	17
18663185	1	PRTU - 17057	22/01/2025 19:06	22/01/2025 22:36	Meio ambiente - Descarga Atmosférica	2
18663800	1	SRT - 16329	22/01/2025 19:08	23/01/2025 09:16	Meio ambiente - Árvore ou Vegetação	1
18664292	1	CMID - 17019	22/01/2025 19:07	23/01/2025 11:04	Meio ambiente - Descarga Atmosférica	1
18666049	1	LUZU - 15284	22/01/2025 19:07	23/01/2025 18:01	Meio ambiente - Descarga Atmosférica	1
18663062	1	OLV - 15255	22/01/2025 19:08	22/01/2025 21:46	Meio ambiente - Descarga Atmosférica	1
18663225	1	PZLU - 17050	22/01/2025 19:09	22/01/2025 19:16	Não classificada	10
18663225	1	UHMM - 15189	22/01/2025 19:09	22/01/2025 19:16	Não classificada	1828
18663225	2	UHMM - 15189	22/01/2025 19:09	22/01/2025 19:21	Não classificada	119
18663225	3	UHMM - 15189	22/01/2025 19:09	22/01/2025 19:21	Não classificada	573
18663225	4	UHMM - 15189	22/01/2025 19:09	22/01/2025 19:21	Não classificada	636
18663225	5	UHMM - 15189	22/01/2025 19:09	22/01/2025 19:21	Não classificada	172
18663225	6	UHMM - 15189	22/01/2025 19:09	22/01/2025 19:21	Não classificada	4
18663225	7	UHMM - 15189	22/01/2025 19:09	22/01/2025 19:21	Não classificada	2
18663225	8	UHMM - 15189	22/01/2025 19:09	22/01/2025 21:03	Não classificada	3
18663226	1	UHMM - 15189	22/01/2025 19:09	22/01/2025 21:03	Não classificada	9
18663227	1	UHMM - 15189	22/01/2025 20:29	22/01/2025 22:09	Não classificada	6
18663228	1	UHMM - 15189	22/01/2025 22:56	22/01/2025 23:10	Não classificada	119
18663228	2	UHMM - 15189	22/01/2025 22:56	22/01/2025 23:10	Não classificada	573
18663228	3	UHMM - 15189	22/01/2025 22:56	22/01/2025 23:10	Não classificada	636
18663228	4	UHMM - 15189	22/01/2025 22:56	22/01/2025 23:10	Não classificada	184
18663228	5	UHMM - 15189	22/01/2025 22:56	22/01/2025 23:10	Não classificada	4
18663228	6	UHMM - 15189	22/01/2025 22:56	22/01/2025 23:10	Não classificada	2
18663688	1	URAT - 17075	22/01/2025 19:13	23/01/2025 08:30	Não classificada	55
18663247	1	JFAU - 17086	22/01/2025 19:10	22/01/2025 23:15	Meio ambiente - Descarga Atmosférica	2
18663597	1	MCLQ - 17040	22/01/2025 19:11	23/01/2025 07:53	Não classificada	24
18663548	1	TTD - 15192	22/01/2025 19:11	23/01/2025 07:27	Não classificada	72
18663490	1	TTD - 15192	22/01/2025 19:12	23/01/2025 06:42	Não classificada	560
18663905	1	TTD - 15192	22/01/2025 19:13	23/01/2025 09:38	Meio ambiente - Descarga Atmosférica	2
18665653	1	NVSU - 17053	22/01/2025 19:14	23/01/2025 16:12	Meio ambiente - Descarga Atmosférica	1
18664727	1	SGTU - 17062	22/01/2025 19:20	23/01/2025 13:09	Não classificada	1
18664728	1	SGTU - 17062	23/01/2025 10:06	23/01/2025 13:09	Não classificada	13
18668390	1	SDED - 15215	22/01/2025 19:16	24/01/2025 12:18	Meio ambiente - Descarga Atmosférica	1
18665752	1	BIU - 17016	22/01/2025 15:08	23/01/2025 15:54	Meio ambiente - Vento	14
18665753	1	BIU - 17016	23/01/2025 15:54	23/01/2025 17:10	Meio ambiente - Vento	14
18671780	1	PRRU - 15241	22/01/2025 19:17	26/01/2025 08:22	Meio ambiente - Descarga Atmosférica	4
18663038	1	IIGD - 15321	22/01/2025 19:17	22/01/2025 21:39	Meio ambiente - Vento	161

18663690	1	MCDD - 15280	22/01/2025 19:19	23/01/2025 08:31	Meio ambiente - Vento	1
18663419	1	CSAU - 17020	22/01/2025 19:19	23/01/2025 01:36	Meio ambiente - Descarga Atmosférica	2
18727903	1	SSP - 15199	22/01/2025 17:40	22/01/2025 23:37	Meio ambiente - Vento	125
18663134	1	CUVD - 15349	22/01/2025 19:21	22/01/2025 22:11	Meio ambiente - Árvore ou Vegetação	33
18663340	1	LUZU - 15284	22/01/2025 19:21	23/01/2025 00:04	Meio ambiente - Descarga Atmosférica	1
18663133	1	PEB - 15249	22/01/2025 19:20	22/01/2025 22:18	Meio ambiente - Árvore ou Vegetação	8
18662877	1	CVED - 17064	22/01/2025 19:20	22/01/2025 20:40	Não classificada	37
18664293	1	CMD - 15158	22/01/2025 19:20	23/01/2025 11:03	Meio ambiente - Descarga Atmosférica	1
18664293	2	CMD - 15158	22/01/2025 19:20	23/01/2025 11:03	Meio ambiente - Descarga Atmosférica	8
18663098	1	BETC - 15115	22/01/2025 19:21	22/01/2025 22:00	Meio ambiente - Vento	8
18663098	2	BETC - 15115	22/01/2025 19:21	22/01/2025 22:00	Meio ambiente - Vento	8
18663098	3	BETC - 15115	22/01/2025 19:21	22/01/2025 22:00	Meio ambiente - Vento	1
18665654	1	PRRU - 15241	22/01/2025 19:28	22/01/2025 19:38	Não classificada	7
18665654	2	PRRU - 15241	22/01/2025 19:28	22/01/2025 19:38	Não classificada	459
18665654	3	PRRU - 15241	22/01/2025 19:28	22/01/2025 19:38	Não classificada	14
18665654	4	PRRU - 15241	22/01/2025 19:28	22/01/2025 23:33	Não classificada	92
18665654	5	PRRU - 15241	22/01/2025 19:28	23/01/2025 08:33	Não classificada	1
18665654	6	PRRU - 15241	22/01/2025 19:28	23/01/2025 08:33	Não classificada	2
18665654	7	PRRU - 15241	22/01/2025 19:28	23/01/2025 08:33	Não classificada	15
18665654	8	PRRU - 15241	22/01/2025 19:28	23/01/2025 08:33	Não classificada	126
18665654	9	PRRU - 15241	22/01/2025 19:28	23/01/2025 15:25	Não classificada	4
18665654	10	PRRU - 15241	22/01/2025 19:28	23/01/2025 15:25	Não classificada	10
18665655	1	PRRU - 15241	23/01/2025 16:45	23/01/2025 16:56	Não classificada	8
18665655	2	PRRU - 15241	23/01/2025 16:45	23/01/2025 16:56	Não classificada	2
18665655	3	PRRU - 15241	23/01/2025 16:45	23/01/2025 16:56	Não classificada	15
18665655	4	PRRU - 15241	23/01/2025 16:45	23/01/2025 16:56	Não classificada	459
18665655	5	PRRU - 15241	23/01/2025 16:45	23/01/2025 16:56	Não classificada	140
18663295	1	DDI - 17027	22/01/2025 19:22	22/01/2025 23:17	Meio ambiente - Vento	8
18663619	1	FMA - 17055	22/01/2025 19:23	23/01/2025 08:06	Meio ambiente - Árvore ou Vegetação	1
18662862	1	BHSV - 15656	22/01/2025 15:08	22/01/2025 20:39	Não classificada	32
18664791	1	MCLD - 15278	22/01/2025 19:21	22/01/2025 20:03	Meio ambiente - Vento	14
18664791	2	MCLQ - 17040	22/01/2025 19:21	22/01/2025 21:23	Meio ambiente - Vento	1783
18664791	3	MCLQ - 17040	22/01/2025 19:21	22/01/2025 21:23	Meio ambiente - Vento	1
18664791	4	MCLQ - 17040	22/01/2025 19:21	22/01/2025 22:36	Meio ambiente - Vento	1481
18664791	5	BCV - 17013	22/01/2025 19:21	22/01/2025 22:36	Meio ambiente - Vento	1
18664791	5	MCLQ - 17040	22/01/2025 19:21	22/01/2025 22:36	Meio ambiente - Vento	312
18663758	1	CTR - 15351	22/01/2025 19:24	23/01/2025 09:03	Meio ambiente - Descarga Atmosférica	1
18664413	1	UHPT - 15186	22/01/2025 19:24	23/01/2025 11:24	Meio ambiente - Vento	1
18668891	1	LPTU - 17032	22/01/2025 12:36	24/01/2025 12:49	Meio ambiente - Vento	4
18668892	1	LPTU - 17032	24/01/2025 10:46	24/01/2025 12:49	Meio ambiente - Vento	139
18664343	1	CITU - 17022	22/01/2025 19:29	23/01/2025 11:14	Meio ambiente - Vento	2
18663908	1	BHHR - 15125	22/01/2025 17:41	23/01/2025 09:55	Meio ambiente - Vento	41
18663063	1	SLAD - 16334	22/01/2025 19:09	22/01/2025 21:52	Meio ambiente - Descarga Atmosférica	632
18663342	1	AETD - 17009	22/01/2025 19:33	23/01/2025 00:09	Não classificada	16
18662832	1	VCS - 17093	22/01/2025 19:34	22/01/2025 20:16	Não classificada	418
18663343	1	BCV - 17013	22/01/2025 19:41	23/01/2025 00:05	Meio ambiente - Descarga Atmosférica	91
18663907	1	PEB - 15249	22/01/2025 19:36	23/01/2025 09:36	Meio ambiente - Vento	18
18664295	1	RCA - 15223	22/01/2025 19:35	23/01/2025 11:07	Meio ambiente - Descarga Atmosférica	1
18663231	1	MCLD - 15278	22/01/2025 19:36	22/01/2025 22:44	Meio ambiente - Descarga Atmosférica	436
18662855	1	BETC - 15115	22/01/2025 20:04	22/01/2025 20:49	Meio ambiente - Árvore ou Vegetação	2
18662855	2	BETC - 15115	22/01/2025 20:04	22/01/2025 20:49	Meio ambiente - Árvore ou Vegetação	4
18663450	1	MCLU - 16308	22/01/2025 19:46	22/01/2025 22:11	Meio ambiente - Vento	2324
18662949	1	IIGT - 15320	22/01/2025 19:37	22/01/2025 20:58	Meio ambiente - Descarga Atmosférica	3
18663843	1	CTR - 15351	22/01/2025 19:37	23/01/2025 09:29	Meio ambiente - Vento	1
18663233	1	JUAU - 17036	22/01/2025 19:43	22/01/2025 22:41	Meio ambiente - Vento	839
18663233	2	JUAU - 17036	22/01/2025 19:43	22/01/2025 22:41	Meio ambiente - Vento	209
18663233	3	JUAU - 17036	22/01/2025 19:43	22/01/2025 22:41	Meio ambiente - Vento	81
18663099	1	CRF - 15355	22/01/2025 19:44	22/01/2025 21:56	Meio ambiente - Árvore ou Vegetação	64
18665656	1	AETD - 17009	22/01/2025 19:44	23/01/2025 16:18	Meio ambiente - Descarga Atmosférica	1

18664534	1	BCV - 17013	22/01/2025 19:44	23/01/2025 11:54	Meio ambiente - Descarga Atmosférica	96
18662909	1	IIGD - 15321	22/01/2025 19:44	22/01/2025 20:46	Meio ambiente - Árvore ou Vegetação	9
18663162	1	PIUD - 17054	22/01/2025 19:45	22/01/2025 22:20	Não classificada	2
18663162	2	PIUD - 17054	22/01/2025 19:45	22/01/2025 22:20	Não classificada	9
18726684	1	JNUT - 17066	22/01/2025 19:49	23/01/2025 09:41	Não classificada	1
18663037	1	FRUD - 17059	22/01/2025 19:06	22/01/2025 21:40	Não classificada	71
18663163	1	RCA - 15223	22/01/2025 19:50	22/01/2025 22:19	Meio ambiente - Descarga Atmosférica	1
18664031	1	AGF - 15098	22/01/2025 19:50	23/01/2025 10:01	Meio ambiente - Árvore ou Vegetação	49
18664031	2	AGF - 15098	22/01/2025 19:50	23/01/2025 10:01	Meio ambiente - Árvore ou Vegetação	18
18662951	1	AFNU - 17015	22/01/2025 19:50	22/01/2025 21:06	Meio ambiente - Vento	27
18663911	1	GHE - 17029	22/01/2025 19:54	23/01/2025 09:34	Não classificada	33
18663691	1	UHMM - 15189	22/01/2025 19:54	23/01/2025 08:39	Meio ambiente - Árvore ou Vegetação	1
18664032	1	SLAU - 17071	22/01/2025 19:56	23/01/2025 09:58	Meio ambiente - Descarga Atmosférica	1
18663979	1	IIGU - 15319	22/01/2025 19:56	23/01/2025 09:44	Não classificada	339
18710217	1	CMID - 17019	22/01/2025 20:04	23/01/2025 03:15	Meio ambiente - Árvore ou Vegetação	33
18710217	2	CMID - 17019	22/01/2025 20:04	23/01/2025 12:17	Meio ambiente - Árvore ou Vegetação	18
18710217	3	CMID - 17019	22/01/2025 20:04	23/01/2025 12:36	Meio ambiente - Árvore ou Vegetação	1
18710217	4	CMID - 17019	22/01/2025 20:04	23/01/2025 12:36	Meio ambiente - Árvore ou Vegetação	26
18710217	5	CMID - 17019	22/01/2025 20:04	23/01/2025 15:36	Meio ambiente - Árvore ou Vegetação	1
18710217	6	CMID - 17019	22/01/2025 20:04	23/01/2025 15:36	Meio ambiente - Árvore ou Vegetação	34
18710218	2	CMID - 17019	22/01/2025 20:07	22/01/2025 21:35	Meio ambiente - Árvore ou Vegetação	5685
18710255	1	CMID - 17019	23/01/2025 09:47	23/01/2025 10:07	Meio ambiente - Árvore ou Vegetação	33
18700878	2	MCLQ - 17040	22/01/2025 19:41	22/01/2025 20:13	Meio ambiente - Descarga Atmosférica	7122
18700879	2	MCLQ - 17040	22/01/2025 19:43	22/01/2025 23:08	Meio ambiente - Descarga Atmosférica	54
18700880	1	MCLQ - 17040	24/01/2025 10:23	24/01/2025 15:01	Meio ambiente - Descarga Atmosférica	1
18700881	1	MCLQ - 17040	24/01/2025 10:49	24/01/2025 13:19	Meio ambiente - Descarga Atmosférica	347
18664851	1	UHMM - 15182	22/01/2025 19:58	23/01/2025 13:51	Meio ambiente - Descarga Atmosférica	2
18663298	1	PMSD - 17049	22/01/2025 20:06	22/01/2025 23:36	Meio ambiente - Descarga Atmosférica	1
18663298	2	PMSD - 17049	22/01/2025 20:06	22/01/2025 23:36	Meio ambiente - Descarga Atmosférica	1
18663622	2	PMSD - 17049	22/01/2025 19:59	23/01/2025 08:10	Meio ambiente - Vento	16
18663622	3	PMSD - 17049	22/01/2025 19:59	23/01/2025 08:10	Meio ambiente - Vento	3
18665959	1	UNIT - 17083	22/01/2025 19:58	23/01/2025 17:37	Meio ambiente - Vento	1
18663724	1	UHPI - 17084	22/01/2025 20:00	23/01/2025 08:41	Meio ambiente - Descarga Atmosférica	2
18663802	1	UHSG - 15183	22/01/2025 20:03	23/01/2025 09:15	Meio ambiente - Árvore ou Vegetação	3
18663802	2	UHSG - 15183	22/01/2025 20:03	23/01/2025 09:15	Meio ambiente - Árvore ou Vegetação	30
18663802	3	UHSG - 15183	22/01/2025 20:03	23/01/2025 09:15	Meio ambiente - Árvore ou Vegetação	22
18663802	4	UHSG - 15183	22/01/2025 20:03	23/01/2025 09:15	Meio ambiente - Árvore ou Vegetação	400
18662926	1	LPTU - 17032	22/01/2025 16:16	22/01/2025 21:06	Não classificada	83
18710417	1	TTD - 15192	22/01/2025 18:58	22/01/2025 22:20	Meio ambiente - Vento	2806
18710417	2	TTD - 15192	22/01/2025 18:58	22/01/2025 23:21	Meio ambiente - Vento	3
18668043	1	SBAU - 15216	22/01/2025 15:55	22/01/2025 23:37	Meio ambiente - Vento	3
18668044	1	SBAU - 15216	22/01/2025 21:13	22/01/2025 23:37	Meio ambiente - Vento	23
18668044	2	SBAU - 15216	22/01/2025 21:13	24/01/2025 07:20	Meio ambiente - Vento	1
18668045	1	SBAU - 15216	23/01/2025 15:04	23/01/2025 21:07	Meio ambiente - Vento	26
18663410	1	MNVD - 15272	22/01/2025 20:18	22/01/2025 23:31	Meio ambiente - Árvore ou Vegetação	3
18663410	2	MNVD - 15272	22/01/2025 20:18	22/01/2025 23:31	Meio ambiente - Árvore ou Vegetação	1954
18663410	3	MNVD - 15272	22/01/2025 20:18	22/01/2025 23:31	Meio ambiente - Árvore ou Vegetação	1
18663410	4	MNVD - 15272	22/01/2025 20:18	22/01/2025 23:31	Meio ambiente - Árvore ou Vegetação	123
18665528	1	BCV - 17013	22/01/2025 20:10	23/01/2025 15:58	Meio ambiente - Descarga Atmosférica	3
18663500	1	LBD - 16305	22/01/2025 20:11	23/01/2025 06:50	Meio ambiente - Vento	1
18664200	1	CMD - 15158	22/01/2025 20:14	23/01/2025 10:47	Meio ambiente - Descarga Atmosférica	12
18743373	1	PYN - 15228	22/01/2025 14:02	25/01/2025 16:18	Meio ambiente - Vento	30
18743373	2	PYN - 15228	22/01/2025 14:02	25/01/2025 16:18	Meio ambiente - Vento	1
18663018	1	PRSU - 15239	22/01/2025 19:47	22/01/2025 21:20	Não classificada	145
18663912	1	LPTU - 17032	22/01/2025 20:17	23/01/2025 09:43	Não classificada	8
18663069	1	CMD - 15158	22/01/2025 20:25	22/01/2025 21:48	Meio ambiente - Descarga Atmosférica	2
18662979	1	PRRU - 15241	22/01/2025 20:15	22/01/2025 21:03	Meio ambiente - Vento	12
18662980	1	PRRU - 15241	22/01/2025 20:51	22/01/2025 21:03	Meio ambiente - Vento	28

18664853	1	MCLD - 15278	22/01/2025 19:42	22/01/2025 20:33	Meio ambiente - Vento	1438
18664853	1	MCLU - 16308	22/01/2025 19:42	22/01/2025 20:33	Meio ambiente - Vento	35
18664854	1	MCLD - 15278	22/01/2025 20:29	22/01/2025 20:33	Meio ambiente - Vento	1438
18664854	1	MCLU - 16308	22/01/2025 20:29	22/01/2025 20:33	Meio ambiente - Vento	35
18664854	2	MCLD - 15278	22/01/2025 20:29	22/01/2025 20:33	Meio ambiente - Vento	1857
18665245	1	BBI - 17033	22/01/2025 20:21	23/01/2025 15:06	Meio ambiente - Descarga Atmosférica	1
18663460	1	BHSO - 16276	22/01/2025 14:54	23/01/2025 03:23	Meio ambiente - Vento	99
18664798	1	IOM - 15315	22/01/2025 17:33	22/01/2025 21:25	Meio ambiente - Árvore ou Vegetação	27
18664798	2	IOM - 15315	22/01/2025 17:33	23/01/2025 14:06	Meio ambiente - Árvore ou Vegetação	11
18663451	1	MCLD - 15278	22/01/2025 20:29	22/01/2025 22:31	Meio ambiente - Vento	1857
18664488	1	SFIQ - 17065	22/01/2025 20:27	23/01/2025 11:39	Não classificada	19
18663300	1	CRL - 15354	22/01/2025 20:26	22/01/2025 23:35	Meio ambiente - Descarga Atmosférica	2
18666625	1	CMID - 17019	22/01/2025 20:37	22/01/2025 22:49	Meio ambiente - Árvore ou Vegetação	1
18666625	2	CMID - 17019	22/01/2025 20:37	22/01/2025 22:49	Meio ambiente - Árvore ou Vegetação	7
18666625	3	CMID - 17019	22/01/2025 20:37	22/01/2025 22:49	Meio ambiente - Árvore ou Vegetação	215
18666625	4	CMID - 17019	22/01/2025 20:37	22/01/2025 22:49	Meio ambiente - Árvore ou Vegetação	71
18666625	4	PTC - 15235	22/01/2025 20:37	22/01/2025 22:49	Meio ambiente - Árvore ou Vegetação	5
18666625	5	CMID - 17019	22/01/2025 20:37	23/01/2025 12:00	Meio ambiente - Árvore ou Vegetação	51
18666625	6	CMID - 17019	22/01/2025 20:37	23/01/2025 12:00	Meio ambiente - Árvore ou Vegetação	31
18666625	8	CMID - 17019	22/01/2025 20:37	23/01/2025 15:00	Meio ambiente - Árvore ou Vegetação	1
18666625	9	CMID - 17019	22/01/2025 20:37	23/01/2025 15:00	Meio ambiente - Árvore ou Vegetação	39
18666625	10	CMID - 17019	22/01/2025 20:37	23/01/2025 15:52	Meio ambiente - Árvore ou Vegetação	55
18666625	11	CMID - 17019	22/01/2025 20:37	23/01/2025 15:52	Meio ambiente - Árvore ou Vegetação	8
18666626	1	CMID - 17019	23/01/2025 16:40	23/01/2025 18:48	Meio ambiente - Árvore ou Vegetação	2
18663217	1	VZPU - 15169	22/01/2025 18:01	22/01/2025 22:45	Meio ambiente - Descarga Atmosférica	6
18663221	1	JFAD - 16300	22/01/2025 18:30	22/01/2025 22:45	Meio ambiente - Descarga Atmosférica	2
18663411	1	RSS - 15219	22/01/2025 18:17	22/01/2025 22:18	Meio ambiente - Vento	389
18728789	1	UHTM - 15182	22/01/2025 20:45	22/01/2025 21:22	Meio ambiente - Árvore ou Vegetação	3744
18728789	2	UHTM - 15182	22/01/2025 20:45	22/01/2025 21:22	Meio ambiente - Árvore ou Vegetação	66
18728789	3	UHTM - 15182	22/01/2025 20:45	22/01/2025 21:22	Meio ambiente - Árvore ou Vegetação	2
18728789	4	UHTM - 15182	22/01/2025 20:45	22/01/2025 21:22	Meio ambiente - Árvore ou Vegetação	61
18728789	5	UHTM - 15182	22/01/2025 20:45	22/01/2025 21:22	Meio ambiente - Árvore ou Vegetação	155
18664249	1	GVSD - 17070	22/01/2025 20:35	23/01/2025 10:58	Não classificada	1
18745701	1	PEB - 15249	22/01/2025 10:21	22/01/2025 17:02	Não classificada	1458
18745701	3	PEB - 15249	22/01/2025 10:21	23/01/2025 00:30	Não classificada	2
18745701	4	PEB - 15249	22/01/2025 10:21	23/01/2025 00:30	Não classificada	260
18745701	5	PEB - 15249	22/01/2025 10:21	23/01/2025 01:59	Não classificada	3
18745701	7	PEB - 15249	22/01/2025 10:21	23/01/2025 01:59	Não classificada	535
18745701	8	PEB - 15249	22/01/2025 10:21	23/01/2025 01:59	Não classificada	7
18745701	9	PEB - 15249	22/01/2025 10:21	23/01/2025 02:00	Não classificada	1
18745701	10	PEB - 15249	22/01/2025 10:21	23/01/2025 02:00	Não classificada	332
18745701	11	PEB - 15249	22/01/2025 10:21	23/01/2025 03:02	Não classificada	32
18745701	12	PEB - 15249	22/01/2025 10:21	23/01/2025 11:00	Não classificada	86
18745701	13	PEB - 15249	22/01/2025 10:21	23/01/2025 12:45	Não classificada	10
18745701	14	PEB - 15249	22/01/2025 10:21	23/01/2025 13:49	Não classificada	1
18745701	15	PEB - 15249	22/01/2025 10:21	23/01/2025 13:49	Não classificada	8
18745701	16	PEB - 15249	22/01/2025 10:21	23/01/2025 13:49	Não classificada	91
18745701	17	PEB - 15249	22/01/2025 10:21	24/01/2025 11:32	Não classificada	11
18745704	1	PEB - 15249	23/01/2025 04:12	23/01/2025 06:24	Não classificada	3
18745704	3	PEB - 15249	23/01/2025 04:12	23/01/2025 06:24	Não classificada	535
18745704	4	PEB - 15249	23/01/2025 04:12	23/01/2025 06:24	Não classificada	7
18745706	1	PEB - 15249	23/01/2025 12:49	23/01/2025 13:09	Não classificada	1
18745706	2	PEB - 15249	23/01/2025 12:49	23/01/2025 13:09	Não classificada	460
18664420	1	IJAU - 17061	22/01/2025 20:46	23/01/2025 11:25	Meio ambiente - Árvore ou Vegetação	42
18664856	1	ULAU - 16339	22/01/2025 20:40	23/01/2025 13:50	Meio ambiente - Vento	1
18664705	1	CISL - 16282	22/01/2025 20:39	23/01/2025 13:01	Meio ambiente - Vento	50
18665531	1	BIU - 17016	22/01/2025 20:40	23/01/2025 15:48	Não classificada	1
18666010	1	BCV - 17013	22/01/2025 20:47	23/01/2025 17:51	Meio ambiente - Descarga Atmosférica	1
18663312	1	VZPU - 15169	22/01/2025 20:42	22/01/2025 23:49	Meio ambiente - Descarga Atmosférica	1

18664076	2	MCDD - 15280	22/01/2025 20:42	23/01/2025 10:11	Meio ambiente - Árvore ou Vegetação	23
18664418	1	PRRU - 15241	22/01/2025 20:43	23/01/2025 11:36	Meio ambiente - Árvore ou Vegetação	45
18668565	1	CITU - 17022	22/01/2025 16:44	24/01/2025 12:50	Meio ambiente - Vento	71
18667313	1	SER - 16332	22/01/2025 20:45	24/01/2025 07:33	Meio ambiente - Árvore ou Vegetação	1
18666091	1	LNT - 17035	22/01/2025 20:44	23/01/2025 18:16	Meio ambiente - Descarga Atmosférica	2
18664141	1	SGTU - 17062	22/01/2025 20:44	23/01/2025 10:34	Meio ambiente - Descarga Atmosférica	27
18664141	2	SGTU - 17062	22/01/2025 20:44	23/01/2025 10:34	Meio ambiente - Descarga Atmosférica	54
18664141	3	SGTU - 17062	22/01/2025 20:44	23/01/2025 10:34	Meio ambiente - Descarga Atmosférica	59
18663849	1	INPD - 15316	22/01/2025 20:46	23/01/2025 09:24	Não classificada	1
18663189	1	IBYD - 15327	22/01/2025 20:48	22/01/2025 22:32	Não classificada	9
18663461	1	PTC - 15235	22/01/2025 20:49	23/01/2025 03:24	Não classificada	66
18663624	1	CETU - 15149	22/01/2025 20:49	23/01/2025 08:08	Meio ambiente - Vento	1
18665248	1	PMSD - 17049	22/01/2025 20:50	23/01/2025 14:59	Meio ambiente - Descarga Atmosférica	2
18665532	1	CUVD - 15349	22/01/2025 20:50	23/01/2025 15:52	Meio ambiente - Vento	6
18666514	1	CMID - 17019	22/01/2025 20:51	23/01/2025 20:29	Meio ambiente - Descarga Atmosférica	8
18663599	1	LPTU - 17032	22/01/2025 20:52	23/01/2025 08:00	Meio ambiente - Árvore ou Vegetação	9
18664706	1	PMSD - 17049	22/01/2025 20:52	23/01/2025 13:01	Meio ambiente - Vento	6
18667027	1	NVSU - 17053	22/01/2025 19:43	23/01/2025 11:38	Meio ambiente - Vento	4
18663727	1	SQNU - 17078	22/01/2025 20:55	23/01/2025 08:50	Meio ambiente - Árvore ou Vegetação	1
18664037	1	PPS - 16315	22/01/2025 20:54	23/01/2025 10:07	Meio ambiente - Descarga Atmosférica	1
18663357	1	GVSU - 15332	22/01/2025 20:55	23/01/2025 00:12	Não classificada	239
18666050	1	LJA - 15286	22/01/2025 20:54	23/01/2025 18:09	Meio ambiente - Descarga Atmosférica	1
18663981	1	JFAD - 16300	22/01/2025 18:15	23/01/2025 10:23	Meio ambiente - Árvore ou Vegetação	17
18726428	1	COJ - 15305	22/01/2025 21:03	24/01/2025 13:30	Meio ambiente - Árvore ou Vegetação	1
18666460	1	JFAU - 17086	22/01/2025 21:00	23/01/2025 20:13	Meio ambiente - Descarga Atmosférica	1
18663796	1	MOO - 17039	22/01/2025 18:37	23/01/2025 09:14	Meio ambiente - Descarga Atmosférica	1
18663798	1	MOO - 17039	22/01/2025 18:45	23/01/2025 09:07	Meio ambiente - Descarga Atmosférica	1
18663140	1	IBTM - 16341	22/01/2025 21:01	22/01/2025 22:17	Meio ambiente - Vento	42
18666564	1	JFAU - 17086	22/01/2025 18:14	23/01/2025 17:42	Não classificada	53
18664761	1	SLN - 15206	22/01/2025 06:46	23/01/2025 13:10	Meio ambiente - Vento	4
18664762	1	SLN - 15206	22/01/2025 21:35	23/01/2025 13:10	Meio ambiente - Vento	4
18664762	2	SLN - 15206	22/01/2025 21:35	23/01/2025 13:10	Meio ambiente - Vento	2
18665756	1	PMSD - 17049	22/01/2025 21:07	23/01/2025 16:45	Meio ambiente - Descarga Atmosférica	1
18663978	1	DSV - 16286	22/01/2025 19:56	23/01/2025 09:51	Meio ambiente - Descarga Atmosférica	1
18663429	1	TSPU - 15193	22/01/2025 21:09	23/01/2025 02:01	Meio ambiente - Árvore ou Vegetação	117
18663141	1	BHAT - 16268	22/01/2025 21:12	22/01/2025 22:15	Meio ambiente - Vento	96
18663728	1	UNIT - 17083	22/01/2025 21:12	23/01/2025 08:44	Não classificada	7
18663256	1	SRS - 17060	22/01/2025 21:13	22/01/2025 22:47	Meio ambiente - Vento	5
18676869	1	SFIQ - 17065	22/01/2025 07:46	27/01/2025 14:58	Não classificada	1
18664346	1	GVSD - 17070	22/01/2025 21:21	23/01/2025 11:20	Meio ambiente - Árvore ou Vegetação	6
18663324	1	BCAD - 15109	22/01/2025 21:23	22/01/2025 23:56	Meio ambiente - Descarga Atmosférica	2
18663378	1	PSAU - 16323	22/01/2025 18:53	23/01/2025 00:42	Meio ambiente - Vento	1
18667314	1	NES - 17043	22/01/2025 21:27	23/01/2025 10:52	Meio ambiente - Vento	1
18663326	1	TCSU - 15196	22/01/2025 17:40	23/01/2025 00:02	Não classificada	36
18663326	2	TCSU - 15196	22/01/2025 17:40	23/01/2025 00:02	Não classificada	40
18663327	1	TCSU - 15196	22/01/2025 17:41	23/01/2025 00:02	Não classificada	1
18663328	1	TCSU - 15196	22/01/2025 22:20	23/01/2025 00:02	Não classificada	1
18665915	1	BCSQ - 17010	22/01/2025 21:28	23/01/2025 17:24	Não classificada	4
18666011	1	UHSG - 15183	22/01/2025 21:31	23/01/2025 17:50	Meio ambiente - Vento	5
18663259	1	ALSD - 17090	22/01/2025 21:31	22/01/2025 23:11	Não classificada	1
18664250	1	CITU - 17022	22/01/2025 21:31	23/01/2025 11:00	Não classificada	2
18664490	1	MUZD - 17044	22/01/2025 16:25	23/01/2025 11:50	Meio ambiente - Vento	27
18665105	1	SLUD - 16327	22/01/2025 18:18	23/01/2025 11:14	Meio ambiente - Árvore ou Vegetação	36
18733373	1	MCLD - 15278	22/01/2025 21:41	23/01/2025 08:48	Meio ambiente - Vento	2
18733373	2	MCLD - 15278	22/01/2025 21:41	23/01/2025 08:48	Meio ambiente - Vento	48
18733373	4	MCLD - 15278	22/01/2025 21:41	23/01/2025 09:39	Meio ambiente - Vento	77
18733373	5	MCLD - 15278	22/01/2025 21:41	23/01/2025 09:39	Meio ambiente - Vento	73
18733373	6	MCLD - 15278	22/01/2025 21:41	23/01/2025 09:39	Meio ambiente - Vento	2
18733373	7	MCLD - 15278	22/01/2025 21:41	23/01/2025 09:47	Meio ambiente - Vento	208

18733373	8	MCLD - 15278	22/01/2025 21:41	23/01/2025 21:00	Meio ambiente - Vento	1
18733373	9	MCLD - 15278	22/01/2025 21:41	23/01/2025 21:00	Meio ambiente - Vento	2
18733373	10	MCLD - 15278	22/01/2025 21:41	23/01/2025 21:00	Meio ambiente - Vento	261
18733378	1	MCLD - 15278	23/01/2025 10:29	23/01/2025 11:09	Meio ambiente - Vento	2
18733378	2	MCLD - 15278	23/01/2025 10:29	23/01/2025 11:09	Meio ambiente - Vento	48
18733378	3	MCLD - 15278	23/01/2025 10:29	23/01/2025 21:00	Meio ambiente - Vento	208
18733380	1	MCLD - 15278	23/01/2025 23:49	24/01/2025 00:17	Meio ambiente - Vento	1
18733380	2	MCLD - 15278	23/01/2025 23:49	24/01/2025 00:17	Meio ambiente - Vento	77
18733380	3	MCLD - 15278	23/01/2025 23:49	24/01/2025 00:17	Meio ambiente - Vento	2
18733380	4	MCLD - 15278	23/01/2025 23:49	24/01/2025 00:17	Meio ambiente - Vento	542
18733380	5	MCLD - 15278	23/01/2025 23:49	24/01/2025 00:17	Meio ambiente - Vento	2
18733381	1	MCLD - 15278	24/01/2025 00:32	24/01/2025 10:46	Meio ambiente - Vento	1
18733381	2	MCLD - 15278	24/01/2025 00:32	24/01/2025 10:46	Meio ambiente - Vento	2
18733381	3	MCLD - 15278	24/01/2025 00:32	24/01/2025 10:46	Meio ambiente - Vento	469
18733382	2	MCLD - 15278	24/01/2025 01:10	24/01/2025 09:43	Meio ambiente - Vento	77
18733382	3	MCLD - 15278	24/01/2025 01:10	24/01/2025 09:43	Meio ambiente - Vento	73
18733382	4	MCLD - 15278	24/01/2025 01:10	24/01/2025 09:43	Meio ambiente - Vento	2
18663437	1	SFIQ - 17065	22/01/2025 21:42	22/01/2025 23:47	Meio ambiente - Vento	361
18663437	2	SFIQ - 17065	22/01/2025 21:42	23/01/2025 00:42	Meio ambiente - Vento	488
18663437	3	SFIQ - 17065	22/01/2025 21:42	23/01/2025 01:26	Meio ambiente - Vento	369
18664078	1	PMSU - 17092	22/01/2025 21:34	23/01/2025 10:52	Meio ambiente - Descarga Atmosférica	35
18663851	1	PMSD - 17049	22/01/2025 21:34	23/01/2025 09:28	Meio ambiente - Descarga Atmosférica	4
18664405	1	FXA - 16288	22/01/2025 17:17	23/01/2025 11:27	Meio ambiente - Árvore ou Vegetação	6
18663592	1	FXA - 16288	22/01/2025 18:15	23/01/2025 08:01	Meio ambiente - Árvore ou Vegetação	11
18666181	1	CMD - 15158	22/01/2025 21:36	23/01/2025 18:49	Meio ambiente - Descarga Atmosférica	2
18671175	1	BRDD - 17067	22/01/2025 21:58	23/01/2025 04:09	Não classificada	11
18671175	2	BRDD - 17067	22/01/2025 21:58	23/01/2025 04:09	Não classificada	1
18671175	3	BRDD - 17067	22/01/2025 21:58	23/01/2025 04:09	Não classificada	436
18671175	4	BRDD - 17067	22/01/2025 21:58	23/01/2025 04:09	Não classificada	3
18671176	1	BRDD - 17067	23/01/2025 02:39	23/01/2025 06:47	Não classificada	1
18671176	2	BRDD - 17067	23/01/2025 02:39	23/01/2025 06:47	Não classificada	2
18671176	3	BRDD - 17067	23/01/2025 02:39	23/01/2025 06:47	Não classificada	400
18671177	1	BRDD - 17067	23/01/2025 02:56	23/01/2025 03:11	Não classificada	39
18671177	2	BRDD - 17067	23/01/2025 02:56	23/01/2025 03:11	Não classificada	1203
18671178	1	BRDD - 17067	23/01/2025 04:12	23/01/2025 05:22	Não classificada	11
18671178	2	BRDD - 17067	23/01/2025 04:12	23/01/2025 05:22	Não classificada	434
18671178	3	BRDD - 17067	23/01/2025 04:12	23/01/2025 05:22	Não classificada	1
18671178	4	BRDD - 17067	23/01/2025 04:12	23/01/2025 06:47	Não classificada	1
18671178	5	BRDD - 17067	23/01/2025 04:12	23/01/2025 06:47	Não classificada	2
18671178	6	BRDD - 17067	23/01/2025 04:12	23/01/2025 06:47	Não classificada	2
18671179	1	BRDD - 17067	23/01/2025 05:22	23/01/2025 09:47	Não classificada	11
18671179	2	BRDD - 17067	23/01/2025 05:22	23/01/2025 09:47	Não classificada	427
18671179	4	BRDD - 17067	23/01/2025 05:22	23/01/2025 12:14	Não classificada	7
18671179	5	BRDD - 17067	23/01/2025 05:22	23/01/2025 12:14	Não classificada	1
18671180	1	BRDD - 17067	23/01/2025 09:47	23/01/2025 17:31	Não classificada	11
18671180	2	BRDD - 17067	23/01/2025 09:47	23/01/2025 17:31	Não classificada	270
18671180	4	BRDD - 17067	23/01/2025 09:47	23/01/2025 19:30	Não classificada	154
18671180	5	BRDD - 17067	23/01/2025 09:47	24/01/2025 20:41	Não classificada	3
18663381	1	URAU - 17079	22/01/2025 20:43	23/01/2025 00:44	Não classificada	36
18663412	1	ANAD - 15101	22/01/2025 21:35	23/01/2025 01:17	Meio ambiente - Vento	53
18663446	1	JMLT - 15301	22/01/2025 21:52	23/01/2025 02:44	Meio ambiente - Inundação	41
18663806	1	AETD - 17009	22/01/2025 21:46	23/01/2025 09:07	Meio ambiente - Descarga Atmosférica	1
18663192	1	IBAS - 17042	22/01/2025 21:55	22/01/2025 22:54	Meio ambiente - Árvore ou Vegetação	51
18664290	1	AUIU - 15647	22/01/2025 18:02	23/01/2025 11:03	Meio ambiente - Árvore ou Vegetação	1
18663358	1	URAU - 17079	22/01/2025 17:11	23/01/2025 00:39	Meio ambiente - Vento	98
18663359	1	URAU - 17079	22/01/2025 22:35	23/01/2025 00:39	Meio ambiente - Vento	164
18665378	1	IIGU - 15319	22/01/2025 21:54	23/01/2025 15:38	Não classificada	92
18663345	1	SGTU - 17062	22/01/2025 23:16	23/01/2025 00:30	Meio ambiente - Descarga Atmosférica	195
18664538	1	NVSU - 17053	22/01/2025 21:58	23/01/2025 11:54	Meio ambiente - Vento	11

18663729	1	SFIQ - 17065	22/01/2025 21:59	23/01/2025 08:40	Não classificada	3
18731530	1	IIGD - 15321	22/01/2025 19:24	22/01/2025 22:17	Meio ambiente - Vento	592
18731530	2	IIGD - 15321	22/01/2025 19:24	22/01/2025 22:31	Meio ambiente - Vento	508
18731530	3	IIGD - 15321	22/01/2025 19:24	23/01/2025 01:59	Meio ambiente - Vento	130
18731532	1	IIGD - 15321	23/01/2025 02:11	23/01/2025 02:14	Meio ambiente - Vento	508
18664423	1	GHE - 17029	22/01/2025 16:45	23/01/2025 11:52	Não classificada	132
18664424	1	GHE - 17029	23/01/2025 09:01	23/01/2025 11:52	Não classificada	53
18664424	2	GHE - 17029	23/01/2025 09:01	23/01/2025 11:52	Não classificada	166
18664424	3	GHE - 17029	23/01/2025 09:01	23/01/2025 11:52	Não classificada	96
18666092	1	RSS - 15219	22/01/2025 22:01	23/01/2025 18:20	Meio ambiente - Descarga Atmosférica	2
18664911	1	PIUD - 17054	22/01/2025 22:00	23/01/2025 14:23	Meio ambiente - Descarga Atmosférica	1
18663262	1	PMSD - 17049	22/01/2025 22:05	22/01/2025 23:08	Meio ambiente - Descarga Atmosférica	35
18731541	1	BHPM - 16275	22/01/2025 20:04	23/01/2025 11:43	Meio ambiente - Árvore ou Vegetação	73
18664422	1	JFAU - 17086	22/01/2025 22:08	23/01/2025 11:34	Meio ambiente - Descarga Atmosférica	1
18667782	1	GHE - 17029	22/01/2025 16:40	24/01/2025 10:03	Não classificada	2
18666230	1	GHE - 17029	22/01/2025 17:03	23/01/2025 18:52	Meio ambiente - Descarga Atmosférica	1
18666383	1	IGRU - 17030	22/01/2025 22:20	23/01/2025 16:34	Meio ambiente - Árvore ou Vegetação	1
18666384	1	IGRU - 17030	23/01/2025 12:43	23/01/2025 16:34	Meio ambiente - Árvore ou Vegetação	2
18666384	2	IGRU - 17030	23/01/2025 12:43	23/01/2025 16:34	Meio ambiente - Árvore ou Vegetação	117
18666384	2	SDED - 15215	23/01/2025 12:43	23/01/2025 16:34	Meio ambiente - Árvore ou Vegetação	1
18667178	1	RCA - 15223	22/01/2025 18:26	23/01/2025 23:03	Meio ambiente - Vento	21
18664799	1	SFIQ - 17065	22/01/2025 22:13	23/01/2025 13:34	Não classificada	376
18663284	1	URAU - 17079	22/01/2025 17:01	22/01/2025 23:18	Meio ambiente - Árvore ou Vegetação	124
18697149	1	MCLD - 15278	22/01/2025 22:23	22/01/2025 22:35	Meio ambiente - Vento	110
18697149	1	MCLU - 16308	22/01/2025 22:23	22/01/2025 22:35	Meio ambiente - Vento	4534
18697149	2	MCLU - 16308	22/01/2025 22:23	22/01/2025 22:36	Meio ambiente - Vento	1272
18697159	1	MCLD - 15278	22/01/2025 22:36	22/01/2025 23:24	Meio ambiente - Vento	7
18697159	1	MCLU - 16308	22/01/2025 22:36	22/01/2025 23:24	Meio ambiente - Vento	1877
18663440	1	LGT - 16304	22/01/2025 22:16	23/01/2025 02:31	Meio ambiente - Descarga Atmosférica	8
18671783	1	BRDD - 17067	22/01/2025 22:14	23/01/2025 02:08	Meio ambiente - Árvore ou Vegetação	50
18671783	2	BRDD - 17067	22/01/2025 22:14	23/01/2025 02:47	Meio ambiente - Árvore ou Vegetação	2
18671783	3	BRDD - 17067	22/01/2025 22:14	23/01/2025 02:47	Meio ambiente - Árvore ou Vegetação	18
18671783	4	BRDD - 17067	22/01/2025 22:14	23/01/2025 02:47	Meio ambiente - Árvore ou Vegetação	118
18671783	5	BRDD - 17067	22/01/2025 22:14	23/01/2025 16:28	Meio ambiente - Árvore ou Vegetação	14
18671783	6	BRDD - 17067	22/01/2025 22:14	23/01/2025 16:28	Meio ambiente - Árvore ou Vegetação	38
18671783	7	BRDD - 17067	22/01/2025 22:14	23/01/2025 17:44	Meio ambiente - Árvore ou Vegetação	1
18671783	8	BRDD - 17067	22/01/2025 22:14	23/01/2025 18:40	Meio ambiente - Árvore ou Vegetação	2
18671783	9	BRDD - 17067	22/01/2025 22:14	23/01/2025 18:40	Meio ambiente - Árvore ou Vegetação	5
18671783	10	BRDD - 17067	22/01/2025 22:14	23/01/2025 18:40	Meio ambiente - Árvore ou Vegetação	12
18671783	11	BRDD - 17067	22/01/2025 22:14	23/01/2025 20:38	Meio ambiente - Árvore ou Vegetação	1
18671783	12	BRDD - 17067	22/01/2025 22:14	23/01/2025 20:38	Meio ambiente - Árvore ou Vegetação	12
18671783	13	BRDD - 17067	22/01/2025 22:14	24/01/2025 15:28	Meio ambiente - Árvore ou Vegetação	9
18671783	14	BRDD - 17067	22/01/2025 22:14	24/01/2025 16:07	Meio ambiente - Árvore ou Vegetação	2
18671783	15	BRDD - 17067	22/01/2025 22:14	25/01/2025 09:20	Meio ambiente - Árvore ou Vegetação	10
18671783	16	BRDD - 17067	22/01/2025 22:14	25/01/2025 09:20	Meio ambiente - Árvore ou Vegetação	10
18671783	17	BRDD - 17067	22/01/2025 22:14	25/01/2025 13:33	Meio ambiente - Árvore ou Vegetação	68
18671784	1	BRDD - 17067	23/01/2025 09:11	23/01/2025 10:25	Meio ambiente - Árvore ou Vegetação	2
18671784	2	BRDD - 17067	23/01/2025 09:11	23/01/2025 10:25	Meio ambiente - Árvore ou Vegetação	18
18671784	3	BRDD - 17067	23/01/2025 09:11	23/01/2025 10:25	Meio ambiente - Árvore ou Vegetação	118
18671785	1	UNIT - 17083	23/01/2025 09:11	23/01/2025 10:25	Meio ambiente - Árvore ou Vegetação	1087
18671786	1	BRDD - 17067	23/01/2025 12:51	23/01/2025 13:44	Meio ambiente - Árvore ou Vegetação	2
18671786	2	BRDD - 17067	23/01/2025 12:51	23/01/2025 13:44	Meio ambiente - Árvore ou Vegetação	18
18671786	3	BRDD - 17067	23/01/2025 12:51	23/01/2025 13:44	Meio ambiente - Árvore ou Vegetação	118
18671786	3	UNIT - 17083	23/01/2025 12:51	23/01/2025 13:44	Meio ambiente - Árvore ou Vegetação	1087
18671787	1	BRDD - 17067	24/01/2025 16:48	25/01/2025 15:03	Meio ambiente - Árvore ou Vegetação	2
18671787	2	BRDD - 17067	24/01/2025 16:48	25/01/2025 15:03	Meio ambiente - Árvore ou Vegetação	22
18671787	3	BRDD - 17067	24/01/2025 16:48	25/01/2025 15:03	Meio ambiente - Árvore ou Vegetação	6
18671787	4	BRDD - 17067	24/01/2025 16:48	25/01/2025 15:03	Meio ambiente - Árvore ou Vegetação	152
18666182	1	ILIU - 16291	22/01/2025 22:20	23/01/2025 18:40	Meio ambiente - Vento	1

18665754	1	DDI - 17027	22/01/2025 19:29	23/01/2025 16:58	Não classificada	3
18663501	1	IUAU - 17061	22/01/2025 22:22	23/01/2025 06:48	Meio ambiente - Vento	83
18664035	1	GVSD - 17070	22/01/2025 20:28	23/01/2025 10:01	Meio ambiente - Descarga Atmosférica	3
18663315	1	TOTU - 17072	22/01/2025 22:26	22/01/2025 23:39	Meio ambiente - Vento	2
18663143	1	UNIT - 17083	22/01/2025 22:36	22/01/2025 22:41	Não classificada	2
18663143	2	UNIT - 17083	22/01/2025 22:36	22/01/2025 22:41	Não classificada	8
18663258	1	BSOT - 15141	22/01/2025 21:25	22/01/2025 23:15	Não classificada	2
18663258	2	BSOT - 15141	22/01/2025 21:25	22/01/2025 23:15	Não classificada	18
18663502	1	RSS - 15219	22/01/2025 22:29	23/01/2025 06:53	Meio ambiente - Vento	2
18666305	1	JFAU - 17086	22/01/2025 22:29	23/01/2025 19:16	Meio ambiente - Vento	7
18669598	1	UNIT - 17083	22/01/2025 22:40	23/01/2025 10:11	Meio ambiente - Árvore ou Vegetação	49
18669598	2	UNIT - 17083	22/01/2025 22:40	23/01/2025 10:11	Meio ambiente - Árvore ou Vegetação	56
18669598	3	UNIT - 17083	22/01/2025 22:40	24/01/2025 00:09	Meio ambiente - Árvore ou Vegetação	115
18669598	4	UNIT - 17083	22/01/2025 22:40	24/01/2025 00:09	Meio ambiente - Árvore ou Vegetação	5
18669598	5	UNIT - 17083	22/01/2025 22:40	24/01/2025 00:09	Meio ambiente - Árvore ou Vegetação	29
18669598	6	SFIQ - 17065	22/01/2025 22:40	24/01/2025 12:06	Meio ambiente - Árvore ou Vegetação	2
18669598	7	SFIQ - 17065	22/01/2025 22:40	24/01/2025 12:06	Meio ambiente - Árvore ou Vegetação	42
18669598	8	UNIT - 17083	22/01/2025 22:40	24/01/2025 17:14	Meio ambiente - Árvore ou Vegetação	2
18669598	9	UNIT - 17083	22/01/2025 22:40	24/01/2025 17:14	Meio ambiente - Árvore ou Vegetação	22
18664297	1	JFAU - 17086	22/01/2025 22:33	23/01/2025 11:04	Meio ambiente - Descarga Atmosférica	4
18663223	1	IIGD - 15321	22/01/2025 18:56	22/01/2025 22:57	Meio ambiente - Vento	386
18664131	1	BDPD - 15114	22/01/2025 16:32	23/01/2025 10:19	Meio ambiente - Descarga Atmosférica	3
18664131	2	BDPD - 15114	22/01/2025 16:32	23/01/2025 10:19	Meio ambiente - Descarga Atmosférica	2
18663766	1	BOED - 15137	22/01/2025 22:38	23/01/2025 09:02	Meio ambiente - Vento	39
18663299	1	RSS - 15219	22/01/2025 20:20	22/01/2025 23:36	Meio ambiente - Descarga Atmosférica	56
18665659	1	PSP - 15233	22/01/2025 22:39	23/01/2025 16:38	Meio ambiente - Descarga Atmosférica	19
18664961	1	GPED - 15335	22/01/2025 20:26	22/01/2025 23:41	Meio ambiente - Vento	77
18664962	1	GPED - 15335	22/01/2025 20:26	22/01/2025 23:41	Meio ambiente - Vento	243
18663245	1	NVSU - 17053	22/01/2025 18:33	22/01/2025 23:11	Meio ambiente - Vento	24
18679853	2	BRDD - 17067	22/01/2025 22:53	23/01/2025 01:21	Meio ambiente - Vento	1
18679853	3	BRDD - 17067	22/01/2025 22:53	23/01/2025 01:21	Meio ambiente - Vento	1161
18679853	4	BRDD - 17067	22/01/2025 22:53	23/01/2025 01:21	Meio ambiente - Vento	16
18679853	5	BRDD - 17067	22/01/2025 22:53	23/01/2025 02:05	Meio ambiente - Vento	18
18679853	6	BRDD - 17067	22/01/2025 22:53	23/01/2025 02:05	Meio ambiente - Vento	74
18679853	7	BRDD - 17067	22/01/2025 22:53	23/01/2025 10:31	Meio ambiente - Vento	1
18679853	8	BRDD - 17067	22/01/2025 22:53	23/01/2025 12:28	Meio ambiente - Vento	1
18679853	9	BRDD - 17067	22/01/2025 22:53	27/01/2025 16:40	Meio ambiente - Vento	2
18679854	1	BRDD - 17067	23/01/2025 12:01	23/01/2025 12:04	Meio ambiente - Vento	1
18679854	2	BRDD - 17067	23/01/2025 12:01	23/01/2025 12:04	Meio ambiente - Vento	1161
18679854	3	BRDD - 17067	23/01/2025 12:01	23/01/2025 12:04	Meio ambiente - Vento	16
18720019	1	LGT - 16304	22/01/2025 22:41	23/01/2025 19:52	Meio ambiente - Vento	25
18663718	1	MCLD - 15278	22/01/2025 16:33	23/01/2025 08:45	Não classificada	1
18663564	1	VCS - 17093	22/01/2025 22:47	23/01/2025 07:30	Não classificada	100
18665379	1	PPUD - 15242	22/01/2025 22:48	23/01/2025 15:40	Meio ambiente - Descarga Atmosférica	17
18665638	1	SDEU - 17085	22/01/2025 06:41	23/01/2025 16:32	Meio ambiente - Descarga Atmosférica	4
18663730	1	PMSU - 17092	22/01/2025 22:55	23/01/2025 08:46	Não classificada	1
18663264	1	PRTD - 17074	22/01/2025 22:18	22/01/2025 23:14	Não classificada	3
18664153	1	SNS - 15202	22/01/2025 22:57	23/01/2025 10:25	Não classificada	29
18663360	1	ULAD - 15181	22/01/2025 22:58	23/01/2025 00:13	Não classificada	53
18663360	1	ULAS - 15179	22/01/2025 22:58	23/01/2025 00:13	Não classificada	1
18663360	1	ULAU - 16339	22/01/2025 22:58	23/01/2025 00:13	Não classificada	3
18664425	1	JTAD - 15295	22/01/2025 23:00	23/01/2025 11:36	Meio ambiente - Vento	58
18666958	1	IBYD - 15327	22/01/2025 17:34	23/01/2025 21:53	Meio ambiente - Árvore ou Vegetação	4
18664539	1	GHE - 17029	22/01/2025 21:52	23/01/2025 12:16	Meio ambiente - Árvore ou Vegetação	12
18671110	1	JQT - 16297	22/01/2025 13:28	23/01/2025 00:23	Não classificada	65
18671110	2	JQT - 16297	22/01/2025 13:28	23/01/2025 11:29	Não classificada	3
18671110	3	JQT - 16297	22/01/2025 13:28	23/01/2025 13:52	Não classificada	27
18671111	1	JQT - 16297	23/01/2025 11:38	24/01/2025 18:30	Não classificada	3
18666565	1	JFAD - 16300	22/01/2025 23:00	23/01/2025 16:30	Não classificada	71

18663387	1	BHSO - 16276	22/01/2025 14:47	23/01/2025 00:56	Meio ambiente - Vento	90
18666271	1	SGTU - 17062	22/01/2025 23:07	23/01/2025 19:03	Meio ambiente - Vento	5
18665012	1	UNIT - 17083	22/01/2025 23:10	22/01/2025 23:15	Meio ambiente - Vento	698
18665012	2	UNIT - 17083	22/01/2025 23:10	22/01/2025 23:15	Meio ambiente - Vento	11
18665012	3	UNIT - 17083	22/01/2025 23:10	22/01/2025 23:15	Meio ambiente - Vento	1
18667154	1	DMTU - 15346	22/01/2025 23:09	24/01/2025 02:03	Não classificada	8
18746097	1	MAGT - 17037	22/01/2025 23:13	23/01/2025 08:06	Não classificada	80
18746097	2	MAGT - 17037	22/01/2025 23:13	23/01/2025 08:06	Não classificada	1
18667179	1	IJAU - 17061	22/01/2025 23:53	22/01/2025 23:59	Meio ambiente - Vento	582
18667179	2	IJAU - 17061	22/01/2025 23:53	22/01/2025 23:59	Meio ambiente - Vento	569
18667179	3	IJAU - 17061	22/01/2025 23:53	22/01/2025 23:59	Meio ambiente - Vento	12
18667180	1	IJAU - 17061	23/01/2025 00:12	23/01/2025 01:02	Meio ambiente - Vento	258
18667180	2	IJAU - 17061	23/01/2025 00:12	23/01/2025 15:35	Meio ambiente - Vento	168
18667181	1	IJAU - 17061	23/01/2025 14:33	23/01/2025 15:00	Meio ambiente - Vento	258
18665660	2	JPIU - 15298	22/01/2025 23:14	23/01/2025 16:27	Meio ambiente - Descarga Atmosférica	207
18665013	1	BIUU - 17016	22/01/2025 23:29	23/01/2025 02:19	Meio ambiente - Vento	1066
18664252	1	CGAU - 15150	22/01/2025 23:22	23/01/2025 10:59	Não classificada	7
18663396	1	BIUU - 17016	22/01/2025 23:31	23/01/2025 01:31	Meio ambiente - Vento	2167
18666672	1	URAT - 17075	22/01/2025 17:14	23/01/2025 06:25	Meio ambiente - Vento	82
18663859	1	SDED - 15215	22/01/2025 23:29	23/01/2025 09:19	Meio ambiente - Descarga Atmosférica	1
18663859	2	SDED - 15215	22/01/2025 23:29	23/01/2025 09:19	Meio ambiente - Descarga Atmosférica	8
18663652	1	MCLD - 15278	22/01/2025 19:49	23/01/2025 08:18	Não classificada	54
18664540	1	MNVD - 15272	22/01/2025 23:38	23/01/2025 11:55	Meio ambiente - Descarga Atmosférica	3
18663397	1	RBST - 15225	22/01/2025 19:51	23/01/2025 01:17	Meio ambiente - Vento	349
18663434	1	SND - 15203	22/01/2025 23:42	23/01/2025 02:05	Meio ambiente - Vento	352
18663515	1	UNIT - 17083	22/01/2025 23:48	23/01/2025 07:04	Meio ambiente - Descarga Atmosférica	99
18666093	1	SDED - 15215	22/01/2025 20:30	23/01/2025 16:47	Meio ambiente - Árvore ou Vegetação	6
18666093	2	SDED - 15215	22/01/2025 20:30	23/01/2025 16:47	Meio ambiente - Árvore ou Vegetação	1
18664154	1	PTC - 15235	22/01/2025 23:49	23/01/2025 10:33	Meio ambiente - Árvore ou Vegetação	8
18665661	1	RCA - 15223	22/01/2025 18:13	23/01/2025 14:45	Meio ambiente - Vento	104
18664350	1	SFIQ - 17065	22/01/2025 23:52	23/01/2025 11:14	Meio ambiente - Descarga Atmosférica	14
18663566	1	UNIT - 17083	22/01/2025 23:52	23/01/2025 07:37	Meio ambiente - Vento	67
18663575	1	PRTD - 17074	22/01/2025 23:54	23/01/2025 07:52	Meio ambiente - Descarga Atmosférica	3
18664351	1	IJAU - 17061	22/01/2025 23:54	23/01/2025 11:23	Não classificada	8
18663924	1	ALSD - 17090	23/01/2025 00:02	23/01/2025 02:20	Não classificada	17
18663924	2	ALSD - 17090	23/01/2025 00:02	23/01/2025 03:08	Não classificada	383
18663924	3	ALSD - 17090	23/01/2025 00:02	23/01/2025 03:08	Não classificada	5
18663924	4	ALSD - 17090	23/01/2025 00:02	23/01/2025 03:08	Não classificada	1
18663924	5	ALSD - 17090	23/01/2025 00:02	23/01/2025 09:24	Não classificada	6
18665015	1	FXA - 16288	22/01/2025 18:16	23/01/2025 01:14	Meio ambiente - Vento	2
18665015	2	FXA - 16288	22/01/2025 18:16	23/01/2025 01:14	Meio ambiente - Vento	1150
18665015	3	FXA - 16288	22/01/2025 18:16	23/01/2025 13:37	Meio ambiente - Vento	18
18663552	1	SFIQ - 17065	22/01/2025 23:59	23/01/2025 07:21	Não classificada	379
18665534	1	NVSU - 17053	22/01/2025 16:48	23/01/2025 16:23	Meio ambiente - Vento	13
18663447	1	MTZ - 15267	23/01/2025 00:00	23/01/2025 02:45	Não classificada	1
18663361	1	JFAD - 16300	23/01/2025 00:01	23/01/2025 00:19	Meio ambiente - Descarga Atmosférica	126
18663372	1	INPD - 15316	22/01/2025 19:39	23/01/2025 00:32	Meio ambiente - Vento	22
18663372	2	INPD - 15316	22/01/2025 19:39	23/01/2025 00:32	Meio ambiente - Vento	27
18664299	1	UNIT - 17083	23/01/2025 00:16	23/01/2025 11:04	Não classificada	20
18727794	1	BCV - 17013	23/01/2025 00:20	23/01/2025 12:17	Meio ambiente - Descarga Atmosférica	91
18665861	1	JTAD - 15295	23/01/2025 00:24	23/01/2025 17:17	Não classificada	38
18670524	1	AFNU - 17015	23/01/2025 00:32	23/01/2025 00:37	Meio ambiente - Árvore ou Vegetação	2
18670524	2	AFNU - 17015	23/01/2025 00:32	23/01/2025 00:37	Meio ambiente - Árvore ou Vegetação	496
18670525	1	AFNU - 17015	23/01/2025 00:39	23/01/2025 03:34	Meio ambiente - Árvore ou Vegetação	173
18670525	2	AFNU - 17015	23/01/2025 00:39	23/01/2025 09:59	Meio ambiente - Árvore ou Vegetação	1
18670525	3	AFNU - 17015	23/01/2025 00:39	23/01/2025 09:59	Meio ambiente - Árvore ou Vegetação	110
18670525	4	AFNU - 17015	23/01/2025 00:39	23/01/2025 11:12	Meio ambiente - Árvore ou Vegetação	70
18670525	5	AFNU - 17015	23/01/2025 00:39	23/01/2025 17:33	Meio ambiente - Árvore ou Vegetação	1
18670525	6	AFNU - 17015	23/01/2025 00:39	23/01/2025 17:33	Meio ambiente - Árvore ou Vegetação	143

18670526	1	AFNU - 17015	23/01/2025 03:35	23/01/2025 04:57	Meio ambiente - Árvore ou Vegetação	172
18670526	2	AFNU - 17015	23/01/2025 03:35	24/01/2025 17:32	Meio ambiente - Árvore ou Vegetação	1
18670527	1	AFNU - 17015	23/01/2025 05:01	23/01/2025 09:57	Meio ambiente - Árvore ou Vegetação	35
18670527	2	AFNU - 17015	23/01/2025 05:01	23/01/2025 17:33	Meio ambiente - Árvore ou Vegetação	137
18670528	1	AFNU - 17015	24/01/2025 18:20	24/01/2025 18:43	Meio ambiente - Árvore ou Vegetação	70
18670529	1	AFNU - 17015	24/01/2025 19:25	24/01/2025 19:49	Meio ambiente - Árvore ou Vegetação	75
18663428	1	BHSV - 15656	23/01/2025 00:32	23/01/2025 01:49	Meio ambiente - Descarga Atmosférica	205
18663428	1	RBSD - 15652	23/01/2025 00:32	23/01/2025 01:49	Meio ambiente - Descarga Atmosférica	10
18663472	1	BETC - 15115	22/01/2025 21:29	23/01/2025 05:09	Não classificada	2
18663472	2	BETC - 15115	22/01/2025 21:29	23/01/2025 05:09	Não classificada	4
18667028	2	CISL - 16282	22/01/2025 21:32	23/01/2025 20:14	Meio ambiente - Árvore ou Vegetação	1
18667029	1	CISL - 16282	23/01/2025 03:32	23/01/2025 20:14	Meio ambiente - Árvore ou Vegetação	70
18667029	2	CISL - 16282	23/01/2025 03:32	23/01/2025 20:14	Meio ambiente - Árvore ou Vegetação	557
18664081	1	URAT - 17075	22/01/2025 16:57	23/01/2025 10:41	Meio ambiente - Vento	7
18664081	1	URAU - 17079	22/01/2025 16:57	23/01/2025 10:41	Meio ambiente - Vento	29
18664082	1	URAU - 17079	23/01/2025 01:19	23/01/2025 10:41	Meio ambiente - Vento	1
18664156	2	UNIT - 17083	23/01/2025 01:07	23/01/2025 10:32	Meio ambiente - Árvore ou Vegetação	138
18664156	3	UNIT - 17083	23/01/2025 01:07	23/01/2025 10:32	Meio ambiente - Árvore ou Vegetação	7
18666781	1	CEL - 15147	23/01/2025 04:01	23/01/2025 08:58	Meio ambiente - Descarga Atmosférica	1426
18663660	1	SDED - 15215	23/01/2025 01:09	23/01/2025 08:22	Meio ambiente - Descarga Atmosférica	2
18663661	1	UHSG - 15183	22/01/2025 20:39	23/01/2025 08:50	Meio ambiente - Árvore ou Vegetação	1
18663661	2	UHSG - 15183	22/01/2025 20:39	23/01/2025 08:50	Meio ambiente - Árvore ou Vegetação	118
18670452	1	ELMU - 17088	23/01/2025 01:22	23/01/2025 05:39	Não classificada	458
18670452	2	ELMU - 17088	23/01/2025 01:22	23/01/2025 05:39	Não classificada	3
18670452	3	ELMU - 17088	23/01/2025 01:22	23/01/2025 18:43	Não classificada	71
18670452	4	ELMU - 17088	23/01/2025 01:22	24/01/2025 15:28	Não classificada	49
18670453	1	ELMU - 17088	23/01/2025 14:29	23/01/2025 15:20	Não classificada	458
18670453	2	ELMU - 17088	23/01/2025 14:29	23/01/2025 15:20	Não classificada	3
18670454	1	ELMU - 17088	24/01/2025 10:59	24/01/2025 15:28	Não classificada	52
18666180	1	YAN - 15165	22/01/2025 18:40	23/01/2025 18:49	Meio ambiente - Vento	1
18709567	1	PSP - 15233	22/01/2025 22:40	23/01/2025 02:29	Não classificada	585
18709567	2	PSP - 15233	22/01/2025 22:40	23/01/2025 02:29	Não classificada	384
18679710	1	ITDD - 16294	23/01/2025 01:53	23/01/2025 02:03	Não classificada	2
18679710	2	ITDD - 16294	23/01/2025 01:53	23/01/2025 02:03	Não classificada	3
18679710	2	LBD - 16305	23/01/2025 01:53	23/01/2025 02:03	Não classificada	1524
18679710	3	ITDD - 16294	23/01/2025 01:53	23/01/2025 02:03	Não classificada	1054
18679710	3	LBD - 16305	23/01/2025 01:53	23/01/2025 02:03	Não classificada	2
18679710	4	ITDD - 16294	23/01/2025 01:53	23/01/2025 02:03	Não classificada	5
18679710	5	LBD - 16305	23/01/2025 01:53	23/01/2025 02:03	Não classificada	5
18665018	1	BIIU - 17016	23/01/2025 02:21	23/01/2025 02:32	Meio ambiente - Vento	472
18665019	1	BIIU - 17016	23/01/2025 06:21	23/01/2025 13:38	Meio ambiente - Vento	32
18747216	1	BIIU - 17016	23/01/2025 05:20	23/01/2025 13:39	Meio ambiente - Vento	1
18747216	2	BIIU - 17016	23/01/2025 05:20	23/01/2025 13:39	Meio ambiente - Vento	82
18747217	1	BIIU - 17016	23/01/2025 06:28	23/01/2025 13:39	Meio ambiente - Vento	48
18747219	1	BIIU - 17016	23/01/2025 14:05	23/01/2025 17:13	Meio ambiente - Vento	13
18747219	2	BIIU - 17016	23/01/2025 14:05	23/01/2025 21:00	Meio ambiente - Vento	12
18747219	3	BIIU - 17016	23/01/2025 14:05	24/01/2025 09:30	Meio ambiente - Vento	6
18747219	4	BIIU - 17016	23/01/2025 14:05	24/01/2025 13:00	Meio ambiente - Vento	3
18747219	5	BIIU - 17016	23/01/2025 14:05	24/01/2025 14:30	Meio ambiente - Vento	1
18747219	6	BIIU - 17016	23/01/2025 14:05	24/01/2025 14:30	Meio ambiente - Vento	48
18664541	1	IJAU - 17061	23/01/2025 01:56	23/01/2025 12:00	Meio ambiente - Árvore ou Vegetação	3
18664042	1	SDEU - 17085	23/01/2025 02:02	23/01/2025 10:05	Não classificada	40
18665021	1	TCSD - 16336	23/01/2025 02:12	23/01/2025 05:29	Meio ambiente - Vento	1
18665021	2	TCSD - 16336	23/01/2025 02:12	23/01/2025 05:29	Meio ambiente - Vento	4886
18663508	1	ITMU - 15310	23/01/2025 02:12	23/01/2025 06:49	Meio ambiente - Descarga Atmosférica	19
18663445	1	SFIQ - 17065	22/01/2025 21:43	23/01/2025 02:40	Não classificada	223
18709847	1	PSP - 15233	23/01/2025 02:26	23/01/2025 02:30	Meio ambiente - Vento	627
18709847	2	PSP - 15233	23/01/2025 02:26	23/01/2025 02:30	Meio ambiente - Vento	115
18709847	3	PSP - 15233	23/01/2025 02:26	23/01/2025 04:04	Meio ambiente - Vento	4

18709847	4	PSP - 15233	23/01/2025 02:26	23/01/2025 04:04	Meio ambiente - Vento	1124
18709847	5	PSP - 15233	23/01/2025 02:26	23/01/2025 05:07	Meio ambiente - Vento	132
18709847	6	PSP - 15233	23/01/2025 02:26	23/01/2025 09:00	Meio ambiente - Vento	162
18709847	7	PSP - 15233	23/01/2025 02:26	23/01/2025 09:00	Meio ambiente - Vento	190
18709847	8	PSP - 15233	23/01/2025 02:26	23/01/2025 14:38	Meio ambiente - Vento	292
18709847	9	PSP - 15233	23/01/2025 02:26	24/01/2025 13:25	Meio ambiente - Vento	18
18709857	1	PSP - 15233	24/01/2025 11:35	24/01/2025 13:25	Meio ambiente - Vento	292
18663485	1	SGS - 16331	23/01/2025 02:31	23/01/2025 06:30	Meio ambiente - Descarga Atmosférica	11
18663808	1	TTD - 15192	23/01/2025 02:36	23/01/2025 09:17	Meio ambiente - Vento	72
18669993	2	SGTU - 17062	23/01/2025 03:16	23/01/2025 08:13	Meio ambiente - Vento	1
18669993	3	SGTU - 17062	23/01/2025 03:16	23/01/2025 08:13	Meio ambiente - Vento	11
18669993	4	SGTU - 17062	23/01/2025 03:16	23/01/2025 08:13	Meio ambiente - Vento	1
18669993	5	SGTU - 17062	23/01/2025 03:16	23/01/2025 08:13	Meio ambiente - Vento	124
18669993	6	SGTU - 17062	23/01/2025 03:16	23/01/2025 08:13	Meio ambiente - Vento	1
18669993	7	SGTU - 17062	23/01/2025 03:16	23/01/2025 09:29	Meio ambiente - Vento	65
18669993	8	SGTU - 17062	23/01/2025 03:16	23/01/2025 10:02	Meio ambiente - Vento	9
18669993	9	SGTU - 17062	23/01/2025 03:16	24/01/2025 17:11	Meio ambiente - Vento	9
18669993	10	SGTU - 17062	23/01/2025 03:16	24/01/2025 17:11	Meio ambiente - Vento	1
18669994	1	SGTU - 17062	23/01/2025 10:58	23/01/2025 11:06	Meio ambiente - Vento	189
18669994	2	SGTU - 17062	23/01/2025 10:58	23/01/2025 11:06	Meio ambiente - Vento	1
18669995	1	SGTU - 17062	24/01/2025 18:06	24/01/2025 18:46	Meio ambiente - Vento	9
18663598	1	TTD - 15192	22/01/2025 19:12	23/01/2025 08:00	Meio ambiente - Árvore ou Vegetação	75
18666733	1	STV - 17063	23/01/2025 03:26	23/01/2025 03:30	Meio ambiente - Vento	892
18666733	2	STV - 17063	23/01/2025 03:26	23/01/2025 08:23	Meio ambiente - Vento	14
18666733	3	STV - 17063	23/01/2025 03:26	23/01/2025 08:23	Meio ambiente - Vento	38
18666733	4	STV - 17063	23/01/2025 03:26	23/01/2025 08:23	Meio ambiente - Vento	12
18666733	5	STV - 17063	23/01/2025 03:26	23/01/2025 10:02	Meio ambiente - Vento	23
18666733	6	STV - 17063	23/01/2025 03:26	23/01/2025 10:43	Meio ambiente - Vento	6
18666733	7	STV - 17063	23/01/2025 03:26	23/01/2025 17:30	Meio ambiente - Vento	17
18663594	1	RCA - 15223	22/01/2025 18:18	23/01/2025 07:54	Meio ambiente - Descarga Atmosférica	1
18701991	1	PSP - 15233	23/01/2025 04:01	23/01/2025 13:45	Não classificada	3
18701991	2	PSP - 15233	23/01/2025 04:01	23/01/2025 13:45	Não classificada	319
18701991	3	PSP - 15233	23/01/2025 04:01	23/01/2025 17:58	Não classificada	51
18701991	4	PSP - 15233	23/01/2025 04:01	23/01/2025 17:58	Não classificada	41
18701991	5	PSP - 15233	23/01/2025 04:01	23/01/2025 20:55	Não classificada	531
18701991	6	PSP - 15233	23/01/2025 04:01	23/01/2025 20:55	Não classificada	24
18701995	1	PSP - 15233	23/01/2025 13:51	23/01/2025 17:58	Não classificada	3
18701995	2	PSP - 15233	23/01/2025 13:51	23/01/2025 17:58	Não classificada	319
18664431	1	LGT - 16304	22/01/2025 17:47	23/01/2025 11:51	Não classificada	23
18663516	1	MRND - 15270	23/01/2025 04:00	23/01/2025 07:01	Não classificada	51
18663578	1	BHJT - 15126	23/01/2025 04:30	23/01/2025 07:43	Meio ambiente - Árvore ou Vegetação	9
18663605	1	SRS - 17060	23/01/2025 04:34	23/01/2025 08:02	Meio ambiente - Descarga Atmosférica	8
18663768	1	SGTU - 17062	23/01/2025 04:40	23/01/2025 08:55	Meio ambiente - Descarga Atmosférica	92
18663486	1	PSAU - 16323	23/01/2025 04:47	23/01/2025 06:33	Meio ambiente - Descarga Atmosférica	195
18663534	1	CLHU - 17095	23/01/2025 05:00	23/01/2025 07:11	Meio ambiente - Descarga Atmosférica	1
18663662	1	LUZU - 15284	23/01/2025 05:03	23/01/2025 08:20	Meio ambiente - Descarga Atmosférica	1
18664043	1	TSPU - 15193	23/01/2025 05:03	23/01/2025 08:29	Não classificada	233
18663769	1	AFNU - 17015	23/01/2025 05:08	23/01/2025 08:55	Meio ambiente - Vento	48
18665103	1	BCV - 17013	22/01/2025 19:43	23/01/2025 14:42	Meio ambiente - Descarga Atmosférica	1
18665103	2	BCV - 17013	22/01/2025 19:43	23/01/2025 14:42	Meio ambiente - Descarga Atmosférica	71
18665103	3	BCV - 17013	22/01/2025 19:43	23/01/2025 14:42	Meio ambiente - Descarga Atmosférica	78
18665103	4	BCV - 17013	22/01/2025 19:43	23/01/2025 14:42	Meio ambiente - Descarga Atmosférica	34
18665758	1	JTAD - 15295	23/01/2025 05:19	23/01/2025 16:59	Meio ambiente - Vento	16
18663629	1	SSP - 15199	23/01/2025 05:19	23/01/2025 08:10	Não classificada	6
18739832	1	BHBN - 17048	23/01/2025 05:24	23/01/2025 09:46	Meio ambiente - Árvore ou Vegetação	206
18663608	1	JNUT - 17066	23/01/2025 05:25	23/01/2025 07:54	Meio ambiente - Descarga Atmosférica	13
18664860	1	CMID - 17019	23/01/2025 05:27	23/01/2025 13:44	Meio ambiente - Descarga Atmosférica	1
18663864	1	JFAU - 17086	23/01/2025 05:35	23/01/2025 09:29	Meio ambiente - Descarga Atmosférica	1
18663579	1	IJAU - 17061	23/01/2025 05:46	23/01/2025 07:45	Meio ambiente - Vento	36

18664300	1	SGS - 16331	23/01/2025 05:46	23/01/2025 11:09	Meio ambiente - Vento	31
18664300	2	SGS - 16331	23/01/2025 05:46	23/01/2025 11:09	Meio ambiente - Vento	6
18665108	1	MDI - 16307	23/01/2025 05:48	23/01/2025 14:51	Não classificada	8
18665108	2	MDI - 16307	23/01/2025 05:48	23/01/2025 14:51	Não classificada	5
18664352	1	MNVD - 15272	23/01/2025 05:47	23/01/2025 11:18	Meio ambiente - Descarga Atmosférica	16
18663810	1	PTC - 15235	23/01/2025 05:48	23/01/2025 09:11	Meio ambiente - Vento	1
18663535	1	CMID - 17019	23/01/2025 05:54	23/01/2025 07:00	Meio ambiente - Descarga Atmosférica	148
18664254	1	VCS - 17093	23/01/2025 05:58	23/01/2025 10:53	Meio ambiente - Descarga Atmosférica	1
18663630	1	IPC - 15314	23/01/2025 05:59	23/01/2025 08:06	Meio ambiente - Descarga Atmosférica	4
18667438	1	SFIQ - 17065	23/01/2025 06:01	24/01/2025 08:30	Não classificada	2
18664044	1	ILIU - 16291	23/01/2025 06:01	23/01/2025 10:04	Meio ambiente - Descarga Atmosférica	4
18664583	1	SRT - 16329	23/01/2025 06:04	23/01/2025 12:13	Meio ambiente - Árvore ou Vegetação	8
18666233	1	COJ - 15305	23/01/2025 06:03	23/01/2025 19:00	Meio ambiente - Árvore ou Vegetação	10
18664207	1	PIUD - 17054	23/01/2025 06:07	23/01/2025 10:45	Meio ambiente - Descarga Atmosférica	6
18664207	2	PIUD - 17054	23/01/2025 06:07	23/01/2025 10:45	Meio ambiente - Descarga Atmosférica	2
18664432	1	GVSD - 17070	23/01/2025 06:09	23/01/2025 11:29	Meio ambiente - Vento	89
18664158	1	CUVD - 15349	23/01/2025 06:09	23/01/2025 10:28	Meio ambiente - Vento	9
18664158	2	CUVD - 15349	23/01/2025 06:09	23/01/2025 10:28	Meio ambiente - Vento	4
18664622	1	CGAU - 15150	23/01/2025 06:09	23/01/2025 12:24	Não classificada	10
18664492	1	IOM - 15315	23/01/2025 06:10	23/01/2025 11:41	Meio ambiente - Árvore ou Vegetação	1
18664208	1	ARID - 15104	23/01/2025 06:14	23/01/2025 10:46	Não classificada	3
18665250	1	CMD - 15158	23/01/2025 06:15	23/01/2025 15:00	Meio ambiente - Descarga Atmosférica	1
18663666	1	PTID - 17052	23/01/2025 06:17	23/01/2025 08:23	Meio ambiente - Árvore ou Vegetação	2
18664913	1	PMSD - 17049	23/01/2025 06:19	23/01/2025 14:02	Meio ambiente - Vento	1
18664913	2	PMSD - 17049	23/01/2025 06:19	23/01/2025 14:02	Meio ambiente - Vento	1
18664493	1	FXA - 16288	23/01/2025 06:22	23/01/2025 11:49	Meio ambiente - Descarga Atmosférica	5
18663733	1	MOO - 17039	23/01/2025 06:22	23/01/2025 08:44	Meio ambiente - Descarga Atmosférica	5
18664914	1	CRL - 15354	23/01/2025 06:24	23/01/2025 13:59	Não classificada	2
18664255	1	AETD - 17009	23/01/2025 06:24	23/01/2025 11:00	Meio ambiente - Descarga Atmosférica	1
18664255	2	AETD - 17009	23/01/2025 06:24	23/01/2025 11:00	Meio ambiente - Descarga Atmosférica	12
18664255	3	AETD - 17009	23/01/2025 06:24	23/01/2025 11:00	Meio ambiente - Descarga Atmosférica	1
18666015	1	SLAU - 17071	23/01/2025 06:24	23/01/2025 17:00	Meio ambiente - Vento	1
18663632	1	LAVD - 17034	23/01/2025 06:27	23/01/2025 08:11	Meio ambiente - Descarga Atmosférica	1
18665664	1	SGS - 16331	23/01/2025 06:30	23/01/2025 16:20	Meio ambiente - Vento	1
18663866	1	PRTD - 17074	23/01/2025 06:31	23/01/2025 09:22	Meio ambiente - Vento	7
18663990	1	MUT - 15266	23/01/2025 06:31	23/01/2025 09:51	Meio ambiente - Vento	1
18666136	1	PSP - 15233	23/01/2025 06:31	23/01/2025 18:28	Não classificada	47
18669409	1	COJ - 15305	23/01/2025 06:32	24/01/2025 16:05	Não classificada	42
18663868	1	CETU - 15149	23/01/2025 06:33	23/01/2025 09:19	Meio ambiente - Vento	1
18663634	1	AETD - 17009	23/01/2025 06:33	23/01/2025 08:14	Meio ambiente - Descarga Atmosférica	2
18665251	1	CITU - 17022	23/01/2025 06:33	23/01/2025 14:59	Não classificada	1
18663557	1	ITDD - 16294	23/01/2025 06:43	23/01/2025 07:25	Meio ambiente - Vento	8
18664302	1	MUT - 15266	23/01/2025 06:35	23/01/2025 11:04	Meio ambiente - Descarga Atmosférica	8
18663927	1	PPS - 16315	23/01/2025 06:37	23/01/2025 09:36	Meio ambiente - Descarga Atmosférica	1
18665536	1	IBYD - 15327	23/01/2025 06:36	23/01/2025 15:49	Meio ambiente - Vento	1
18665252	1	IIGU - 15319	23/01/2025 06:39	23/01/2025 15:06	Meio ambiente - Descarga Atmosférica	48
18666419	1	URAU - 17079	23/01/2025 06:38	23/01/2025 19:54	Meio ambiente - Descarga Atmosférica	6
18666695	1	JDN - 16298	23/01/2025 06:39	23/01/2025 21:45	Meio ambiente - Árvore ou Vegetação	1
18665110	1	JTAD - 15295	23/01/2025 06:39	23/01/2025 14:43	Meio ambiente - Vento	70
18663869	1	LPTU - 17032	23/01/2025 06:38	23/01/2025 09:27	Meio ambiente - Descarga Atmosférica	1
18663580	1	BHGT - 16274	23/01/2025 06:42	23/01/2025 07:41	Meio ambiente - Vento	64
18664355	1	CUVD - 15349	23/01/2025 06:41	23/01/2025 11:19	Meio ambiente - Vento	8
18666461	1	SFIQ - 17065	23/01/2025 06:42	23/01/2025 20:06	Meio ambiente - Descarga Atmosférica	1
18666461	2	SFIQ - 17065	23/01/2025 06:42	23/01/2025 20:06	Meio ambiente - Descarga Atmosférica	2
18664494	1	ELMU - 17088	23/01/2025 06:42	23/01/2025 11:49	Meio ambiente - Descarga Atmosférica	5
18666338	1	PSP - 15233	23/01/2025 06:42	23/01/2025 19:29	Não classificada	1
18664620	1	IJAU - 17061	23/01/2025 00:08	23/01/2025 12:19	Não classificada	39
18664086	1	DVLD - 17023	23/01/2025 06:43	23/01/2025 10:13	Meio ambiente - Vento	22
18663929	1	IGRU - 17030	23/01/2025 06:45	23/01/2025 09:37	Não classificada	17

18664159	1	GVSD - 17070	23/01/2025 06:44	23/01/2025 10:29	Meio ambiente - Vento	12
18664045	1	PTID - 17052	23/01/2025 06:45	23/01/2025 10:08	Meio ambiente - Vento	4
18668233	1	LAVD - 17034	23/01/2025 06:47	24/01/2025 11:36	Meio ambiente - Vento	2
18671512	2	CITU - 17022	23/01/2025 06:46	25/01/2025 10:11	Meio ambiente - Vento	3
18664542	1	BHMR - 15127	23/01/2025 06:50	23/01/2025 11:58	Meio ambiente - Árvore ou Vegetação	52
18663992	1	SSP - 15199	23/01/2025 06:50	23/01/2025 09:53	Meio ambiente - Vento	17
18663991	1	JNUT - 17066	23/01/2025 06:49	23/01/2025 09:55	Meio ambiente - Descarga Atmosférica	1
18664546	1	BHSE - 15129	23/01/2025 07:40	23/01/2025 11:59	Meio ambiente - Vento	59
18664708	1	MUT - 15266	23/01/2025 06:51	23/01/2025 12:56	Meio ambiente - Vento	3
18725484	1	NES - 17043	23/01/2025 06:51	23/01/2025 14:31	Meio ambiente - Vento	31
18664650	1	URAU - 17079	23/01/2025 07:00	23/01/2025 13:04	Não classificada	30
18664304	1	IJAU - 17061	23/01/2025 06:54	23/01/2025 11:01	Meio ambiente - Vento	34
18664496	1	AETD - 17009	23/01/2025 06:54	23/01/2025 11:43	Não classificada	1
18663993	1	MUZD - 17044	23/01/2025 06:59	23/01/2025 09:44	Meio ambiente - Vento	1
18663906	1	PMSU - 17092	22/01/2025 19:17	23/01/2025 09:41	Meio ambiente - Descarga Atmosférica	1
18665537	1	JFAU - 17086	23/01/2025 06:57	23/01/2025 16:07	Meio ambiente - Árvore ou Vegetação	2
18665667	1	PPUD - 15242	23/01/2025 06:58	23/01/2025 16:26	Meio ambiente - Descarga Atmosférica	4
18667031	1	BIJU - 17016	23/01/2025 06:59	24/01/2025 00:12	Meio ambiente - Descarga Atmosférica	20
18664861	1	SRS - 17060	23/01/2025 06:59	23/01/2025 13:46	Não classificada	28
18664649	1	SDEU - 17085	23/01/2025 06:59	23/01/2025 12:35	Não classificada	2
18664649	2	SDEU - 17085	23/01/2025 06:59	23/01/2025 12:35	Não classificada	42
18664087	1	JNUT - 17066	23/01/2025 07:01	23/01/2025 10:17	Meio ambiente - Descarga Atmosférica	1
18665112	1	SNS - 15202	23/01/2025 07:03	23/01/2025 14:33	Meio ambiente - Árvore ou Vegetação	1
18670871	1	BCV - 17013	23/01/2025 07:02	24/01/2025 22:43	Meio ambiente - Vento	1
18665383	1	CCHU - 15145	23/01/2025 07:02	23/01/2025 15:45	Não classificada	1
18663995	1	IPC - 15314	23/01/2025 07:04	23/01/2025 09:56	Meio ambiente - Descarga Atmosférica	2
18667272	1	PMSU - 17092	23/01/2025 07:04	23/01/2025 08:29	Meio ambiente - Descarga Atmosférica	1
18665759	1	IIGU - 15319	23/01/2025 07:05	23/01/2025 16:52	Meio ambiente - Descarga Atmosférica	51
18667032	1	LBD - 16305	23/01/2025 07:05	23/01/2025 23:57	Meio ambiente - Descarga Atmosférica	1
18665385	1	BCV - 17013	23/01/2025 07:15	23/01/2025 15:25	Meio ambiente - Descarga Atmosférica	2
18665385	2	BCV - 17013	23/01/2025 07:15	23/01/2025 15:25	Meio ambiente - Descarga Atmosférica	377
18665385	3	BCV - 17013	23/01/2025 07:15	23/01/2025 15:25	Meio ambiente - Descarga Atmosférica	68
18665385	4	BCV - 17013	23/01/2025 07:15	23/01/2025 15:25	Meio ambiente - Descarga Atmosférica	294
18663735	1	PSOU - 15231	23/01/2025 07:07	23/01/2025 08:48	Meio ambiente - Árvore ou Vegetação	1
18664579	1	CMID - 17019	22/01/2025 19:24	23/01/2025 12:09	Meio ambiente - Descarga Atmosférica	1
18670092	1	BRDD - 17067	23/01/2025 07:09	24/01/2025 18:37	Não classificada	18
18665668	1	JFAU - 17086	23/01/2025 07:09	23/01/2025 16:33	Meio ambiente - Descarga Atmosférica	7
18663871	1	PRSU - 15239	23/01/2025 07:09	23/01/2025 09:26	Meio ambiente - Árvore ou Vegetação	5
18664088	1	AETD - 17009	23/01/2025 07:11	23/01/2025 10:14	Não classificada	7
18663933	1	CSAU - 17020	23/01/2025 07:10	23/01/2025 09:31	Meio ambiente - Descarga Atmosférica	5
18664306	1	NVSU - 17053	23/01/2025 07:10	23/01/2025 11:02	Meio ambiente - Vento	1
18663935	1	PTC - 15235	23/01/2025 07:12	23/01/2025 09:40	Meio ambiente - Descarga Atmosférica	15
18663737	1	OUF - 15253	23/01/2025 07:12	23/01/2025 08:52	Meio ambiente - Vento	2
18663563	1	ANAD - 15101	22/01/2025 21:21	23/01/2025 07:35	Meio ambiente - Descarga Atmosférica	16
18666627	1	PIUD - 17054	23/01/2025 07:13	23/01/2025 07:20	Meio ambiente - Vento	2403
18666627	2	PIUD - 17054	23/01/2025 07:13	23/01/2025 10:47	Meio ambiente - Vento	817
18666627	3	PIUD - 17054	23/01/2025 07:13	23/01/2025 16:40	Meio ambiente - Vento	2
18666628	1	PIUD - 17054	23/01/2025 17:06	23/01/2025 17:19	Meio ambiente - Vento	817
18663738	1	SLUU - 16326	23/01/2025 07:13	23/01/2025 08:49	Meio ambiente - Vento	1
18663812	1	CAX - 15143	23/01/2025 07:13	23/01/2025 09:12	Meio ambiente - Vento	1
18665254	1	ANAD - 15101	23/01/2025 07:14	23/01/2025 14:59	Meio ambiente - Descarga Atmosférica	3
18665023	1	SRS - 17060	23/01/2025 07:14	23/01/2025 14:21	Meio ambiente - Árvore ou Vegetação	11
18663996	1	CVED - 17064	23/01/2025 07:15	23/01/2025 09:49	Meio ambiente - Árvore ou Vegetação	1
18664686	1	SFIQ - 17065	23/01/2025 07:15	23/01/2025 12:50	Não classificada	31
18667506	1	PRRU - 15241	23/01/2025 07:15	24/01/2025 08:43	Meio ambiente - Vento	1
18666871	1	VZPU - 15169	23/01/2025 07:15	23/01/2025 22:00	Meio ambiente - Árvore ou Vegetação	2
18666871	2	VZPU - 15169	23/01/2025 07:15	23/01/2025 22:00	Meio ambiente - Árvore ou Vegetação	13
18709569	1	BCV - 17013	23/01/2025 07:15	25/01/2025 12:10	Meio ambiente - Descarga Atmosférica	2
18663668	1	CRL - 15354	23/01/2025 07:16	23/01/2025 08:21	Meio ambiente - Descarga Atmosférica	2

18664074	1	PTC - 15235	22/01/2025 19:19	23/01/2025 10:17	Meio ambiente - Árvore ou Vegetação	42
18665527	1	PTC - 15235	22/01/2025 19:49	23/01/2025 16:05	Meio ambiente - Descarga Atmosférica	1
18664210	1	PTC - 15235	23/01/2025 06:56	23/01/2025 10:38	Meio ambiente - Árvore ou Vegetação	15
18663573	1	AETD - 17009	22/01/2025 18:50	23/01/2025 07:47	Meio ambiente - Descarga Atmosférica	10
18665669	1	LJA - 15286	23/01/2025 07:17	23/01/2025 16:26	Meio ambiente - Descarga Atmosférica	1
18663813	1	ARID - 15104	23/01/2025 07:17	23/01/2025 09:05	Meio ambiente - Árvore ou Vegetação	13
18663815	1	ANAD - 15101	23/01/2025 07:21	23/01/2025 09:12	Meio ambiente - Descarga Atmosférica	564
18664499	1	AETD - 17009	23/01/2025 07:21	23/01/2025 11:42	Meio ambiente - Vento	6
18663814	1	AETD - 17009	23/01/2025 07:21	23/01/2025 09:05	Meio ambiente - Árvore ou Vegetação	2
18664863	1	ANAD - 15101	23/01/2025 07:22	23/01/2025 13:48	Meio ambiente - Descarga Atmosférica	2
18665387	1	SEG - 17068	23/01/2025 07:22	23/01/2025 15:43	Não classificada	15
18666959	1	IBYD - 15327	23/01/2025 03:27	23/01/2025 08:59	Meio ambiente - Árvore ou Vegetação	3
18666959	2	IBYD - 15327	23/01/2025 03:27	23/01/2025 11:37	Meio ambiente - Árvore ou Vegetação	6
18665116	1	CRM - 17026	23/01/2025 07:24	23/01/2025 14:38	Meio ambiente - Árvore ou Vegetação	2
18664307	1	SGS - 16331	23/01/2025 07:23	23/01/2025 11:01	Não classificada	11
18664500	1	UHSG - 15183	23/01/2025 07:23	23/01/2025 11:40	Não classificada	33
18671799	1	MCLQ - 17040	23/01/2025 07:26	26/01/2025 12:45	Meio ambiente - Árvore ou Vegetação	2
18663872	1	PNV - 17094	23/01/2025 07:26	23/01/2025 09:20	Meio ambiente - Descarga Atmosférica	1
18663998	1	BIIU - 17016	23/01/2025 07:27	23/01/2025 09:51	Não classificada	39
18663873	1	SFIQ - 17065	23/01/2025 07:28	23/01/2025 09:22	Não classificada	1
18664309	1	NPO - 15258	23/01/2025 07:28	23/01/2025 11:09	Não classificada	3
18711856	1	PRRU - 15241	23/01/2025 07:28	23/01/2025 10:53	Não classificada	5
18664918	1	PMSD - 17049	23/01/2025 07:29	23/01/2025 13:55	Meio ambiente - Descarga Atmosférica	8
18663654	1	IGRU - 17030	22/01/2025 20:30	23/01/2025 08:21	Meio ambiente - Vento	14
18663654	2	IGRU - 17030	22/01/2025 20:30	23/01/2025 08:21	Meio ambiente - Vento	1
18663654	3	IGRU - 17030	22/01/2025 20:30	23/01/2025 08:21	Meio ambiente - Vento	271
18663654	4	IGRU - 17030	22/01/2025 20:30	23/01/2025 08:21	Meio ambiente - Vento	19
18667507	1	SER - 16332	23/01/2025 07:32	24/01/2025 08:46	Meio ambiente - Descarga Atmosférica	3
18663938	1	PRTD - 17074	23/01/2025 07:32	23/01/2025 09:39	Meio ambiente - Descarga Atmosférica	17
18663627	1	JTAD - 15295	22/01/2025 22:26	23/01/2025 08:15	Meio ambiente - Vento	1
18663627	1	SRT - 16329	22/01/2025 22:26	23/01/2025 08:15	Meio ambiente - Vento	6
18663627	2	JTAD - 15295	22/01/2025 22:26	23/01/2025 08:15	Meio ambiente - Vento	2
18663627	2	SRT - 16329	22/01/2025 22:26	23/01/2025 08:15	Meio ambiente - Vento	5
18666184	1	BBI - 17033	23/01/2025 07:34	23/01/2025 18:41	Meio ambiente - Árvore ou Vegetação	1
18664358	1	LGT - 16304	23/01/2025 07:34	23/01/2025 11:23	Meio ambiente - Vento	2
18664094	1	PSAU - 16323	23/01/2025 07:33	23/01/2025 10:12	Não classificada	2
18663840	1	PTC - 15235	22/01/2025 18:08	23/01/2025 09:27	Não classificada	1
18664310	1	BHHR - 15125	23/01/2025 07:35	23/01/2025 11:07	Meio ambiente - Vento	33
18665916	1	BCV - 17013	23/01/2025 07:35	23/01/2025 17:21	Meio ambiente - Descarga Atmosférica	5
18665025	1	PMSD - 17049	23/01/2025 07:35	23/01/2025 14:29	Meio ambiente - Vento	13
18737837	1	UNIT - 17083	23/01/2025 07:45	23/01/2025 08:02	Meio ambiente - Árvore ou Vegetação	35
18737837	2	UNIT - 17083	23/01/2025 07:45	23/01/2025 08:02	Meio ambiente - Árvore ou Vegetação	156
18665117	1	NVSU - 17053	23/01/2025 07:37	23/01/2025 14:34	Meio ambiente - Vento	6
18665962	1	CITU - 17022	23/01/2025 07:36	23/01/2025 17:39	Meio ambiente - Descarga Atmosférica	1
18665026	1	VZEU - 17091	23/01/2025 07:39	23/01/2025 12:53	Meio ambiente - Árvore ou Vegetação	1
18664586	1	LNT - 17035	23/01/2025 07:39	23/01/2025 12:09	Meio ambiente - Árvore ou Vegetação	47
18666016	1	BBI - 17033	23/01/2025 07:38	23/01/2025 17:49	Meio ambiente - Descarga Atmosférica	41
18666016	3	BBI - 17033	23/01/2025 07:38	23/01/2025 17:49	Meio ambiente - Descarga Atmosférica	1
18665119	1	CMID - 17019	23/01/2025 07:38	23/01/2025 14:51	Meio ambiente - Descarga Atmosférica	1
18670605	1	UNIT - 17083	23/01/2025 07:40	24/01/2025 21:38	Meio ambiente - Descarga Atmosférica	11
18669254	1	PMSU - 17092	23/01/2025 07:40	24/01/2025 14:12	Meio ambiente - Vento	1
18665121	1	BRDD - 17067	23/01/2025 07:48	23/01/2025 08:03	Meio ambiente - Vento	1
18665121	1	UNIT - 17083	23/01/2025 07:48	23/01/2025 08:03	Meio ambiente - Vento	1
18665121	2	BRDD - 17067	23/01/2025 07:48	23/01/2025 08:03	Meio ambiente - Vento	10
18665121	2	UNIT - 17083	23/01/2025 07:48	23/01/2025 08:03	Meio ambiente - Vento	14
18665121	3	BRDD - 17067	23/01/2025 07:48	23/01/2025 08:03	Meio ambiente - Vento	18
18665121	3	SFIQ - 17065	23/01/2025 07:48	23/01/2025 08:03	Meio ambiente - Vento	2
18665121	3	UNIT - 17083	23/01/2025 07:48	23/01/2025 08:03	Meio ambiente - Vento	107
18665121	4	UNIT - 17083	23/01/2025 07:48	23/01/2025 08:03	Meio ambiente - Vento	247

18665121	5	BRDD - 17067	23/01/2025 07:48	23/01/2025 08:03	Meio ambiente - Vento	158
18665121	5	UNIT - 17083	23/01/2025 07:48	23/01/2025 08:03	Meio ambiente - Vento	1302
18709571	1	VZPU - 15169	23/01/2025 07:42	23/01/2025 16:40	Meio ambiente - Árvore ou Vegetação	1
18664095	1	CUVD - 15349	23/01/2025 07:41	23/01/2025 09:44	Meio ambiente - Árvore ou Vegetação	1
18664964	1	CITU - 17022	23/01/2025 07:41	23/01/2025 14:11	Meio ambiente - Vento	2
18671574	1	SFIQ - 17065	23/01/2025 07:44	25/01/2025 10:31	Meio ambiente - Árvore ou Vegetação	1
18666052	1	UNIT - 17083	23/01/2025 07:44	23/01/2025 18:00	Não classificada	7
18664096	1	AFNU - 17015	23/01/2025 07:44	23/01/2025 10:13	Meio ambiente - Descarga Atmosférica	69
18664165	3	SLAU - 17071	23/01/2025 07:43	23/01/2025 10:34	Meio ambiente - Vento	31
18665257	1	FXA - 16288	23/01/2025 07:44	23/01/2025 15:09	Meio ambiente - Vento	6
18745500	2	BCSQ - 17010	22/01/2025 23:21	23/01/2025 09:38	Meio ambiente - Descarga Atmosférica	351
18700370	1	PMSD - 17049	23/01/2025 07:43	23/01/2025 23:58	Não classificada	1
18700370	2	PMSD - 17049	23/01/2025 07:43	23/01/2025 23:58	Não classificada	56
18664311	1	ELMU - 17088	23/01/2025 07:43	23/01/2025 11:09	Meio ambiente - Descarga Atmosférica	1
18664097	1	AFNU - 17015	23/01/2025 07:44	23/01/2025 10:13	Meio ambiente - Vento	1
18664146	1	BCV - 17013	22/01/2025 21:11	23/01/2025 10:27	Meio ambiente - Descarga Atmosférica	9
18664146	2	BCV - 17013	22/01/2025 21:11	23/01/2025 10:27	Meio ambiente - Descarga Atmosférica	1
18664146	3	BCV - 17013	22/01/2025 21:11	23/01/2025 10:27	Meio ambiente - Descarga Atmosférica	84
18664146	4	BCV - 17013	22/01/2025 21:11	23/01/2025 10:27	Meio ambiente - Descarga Atmosférica	106
18665865	1	DSV - 16286	23/01/2025 07:46	23/01/2025 17:16	Meio ambiente - Descarga Atmosférica	2
18665389	1	SGTU - 17062	23/01/2025 07:46	23/01/2025 15:22	Meio ambiente - Árvore ou Vegetação	1
18665543	1	TOTU - 17072	23/01/2025 07:47	23/01/2025 15:31	Não classificada	10
18723566	1	SFIQ - 17065	23/01/2025 07:47	25/01/2025 20:27	Não classificada	32
18664050	1	PRSU - 15239	23/01/2025 07:47	23/01/2025 10:00	Não classificada	1
18664651	1	UNIT - 17083	23/01/2025 07:50	23/01/2025 12:34	Meio ambiente - Vento	14
18665671	1	LGT - 16304	23/01/2025 07:50	23/01/2025 16:37	Meio ambiente - Vento	15
18663944	1	MNVD - 15272	23/01/2025 07:52	23/01/2025 09:28	Não classificada	1
18667035	1	MIB - 15274	23/01/2025 07:52	23/01/2025 23:56	Meio ambiente - Descarga Atmosférica	1
18664688	1	PMSD - 17049	23/01/2025 07:51	23/01/2025 12:46	Meio ambiente - Descarga Atmosférica	1
18664626	1	CRF - 15355	23/01/2025 07:52	23/01/2025 12:25	Meio ambiente - Árvore ou Vegetação	2
18664626	2	CRF - 15355	23/01/2025 07:52	23/01/2025 12:25	Meio ambiente - Árvore ou Vegetação	19
18664626	3	CRF - 15355	23/01/2025 07:52	23/01/2025 12:25	Meio ambiente - Árvore ou Vegetação	14
18664626	4	CRF - 15355	23/01/2025 07:52	23/01/2025 12:25	Meio ambiente - Árvore ou Vegetação	148
18666273	1	TSPU - 15193	23/01/2025 07:52	23/01/2025 19:04	Não classificada	19
18669545	1	PDS - 17051	23/01/2025 07:52	24/01/2025 16:29	Não classificada	2
18665122	1	PIUD - 17054	23/01/2025 07:51	23/01/2025 14:34	Meio ambiente - Vento	22
18676891	1	SFIQ - 17065	23/01/2025 07:53	27/01/2025 20:16	Meio ambiente - Descarga Atmosférica	1
18665762	1	CETU - 15149	23/01/2025 07:53	23/01/2025 16:48	Meio ambiente - Árvore ou Vegetação	8
18665762	2	CETU - 15149	23/01/2025 07:53	23/01/2025 16:48	Meio ambiente - Árvore ou Vegetação	4
18665762	3	CETU - 15149	23/01/2025 07:53	23/01/2025 16:48	Meio ambiente - Árvore ou Vegetação	28
18669410	2	UHTM - 15182	23/01/2025 07:54	24/01/2025 15:28	Meio ambiente - Descarga Atmosférica	1
18665123	1	MAL - 15281	23/01/2025 07:54	23/01/2025 14:54	Meio ambiente - Vento	44
18663819	1	IBAD - 17028	22/01/2025 20:56	23/01/2025 08:27	Não classificada	40
18663819	2	IBAD - 17028	22/01/2025 20:56	23/01/2025 08:27	Não classificada	16
18664920	1	BCAD - 15109	23/01/2025 09:16	23/01/2025 10:00	Meio ambiente - Árvore ou Vegetação	12
18664920	2	BCAD - 15109	23/01/2025 09:16	23/01/2025 10:00	Meio ambiente - Árvore ou Vegetação	158
18664920	3	BCAD - 15109	23/01/2025 09:16	23/01/2025 10:00	Meio ambiente - Árvore ou Vegetação	8
18664921	1	BCAD - 15109	23/01/2025 10:08	23/01/2025 11:50	Meio ambiente - Árvore ou Vegetação	84
18664922	1	BCAD - 15109	23/01/2025 13:45	23/01/2025 14:24	Meio ambiente - Árvore ou Vegetação	12
18664922	2	BCAD - 15109	23/01/2025 13:45	23/01/2025 14:24	Meio ambiente - Árvore ou Vegetação	158
18664922	3	BCAD - 15109	23/01/2025 13:45	23/01/2025 14:24	Meio ambiente - Árvore ou Vegetação	8
18711878	1	VZPU - 15169	23/01/2025 07:15	23/01/2025 19:10	Não classificada	2
18711878	2	VZPU - 15169	23/01/2025 07:15	23/01/2025 19:10	Não classificada	1
18664763	1	NVSU - 17053	22/01/2025 17:26	23/01/2025 11:14	Meio ambiente - Árvore ou Vegetação	8
18670209	1	MCLQ - 17040	23/01/2025 07:57	24/01/2025 19:22	Meio ambiente - Vento	1
18667637	1	CRL - 15354	23/01/2025 07:56	24/01/2025 09:22	Não classificada	10
18665124	1	SLUD - 16327	23/01/2025 07:57	23/01/2025 14:35	Meio ambiente - Árvore ou Vegetação	27
18663954	1	PSAU - 16323	22/01/2025 20:54	23/01/2025 10:00	Meio ambiente - Descarga Atmosférica	2
18663954	2	PSAU - 16323	22/01/2025 20:54	23/01/2025 10:00	Meio ambiente - Descarga Atmosférica	18

18663955	1	PSAU - 16323	23/01/2025 08:34	23/01/2025 10:00	Meio ambiente - Descarga Atmosférica	89
18663955	2	PSAU - 16323	23/01/2025 08:34	23/01/2025 10:00	Meio ambiente - Descarga Atmosférica	5
18665763	1	DDI - 17027	23/01/2025 07:58	23/01/2025 16:45	Meio ambiente - Descarga Atmosférica	62
18663740	1	BCAD - 15109	23/01/2025 08:00	23/01/2025 08:51	Não classificada	1
18663989	1	DDI - 17027	23/01/2025 06:06	23/01/2025 09:44	Não classificada	4
18664100	1	MUT - 15266	23/01/2025 08:01	23/01/2025 10:18	Meio ambiente - Descarga Atmosférica	2
18667985	1	BMO - 15135	23/01/2025 08:01	24/01/2025 10:35	Meio ambiente - Vento	15
18664055	1	BDPD - 15114	23/01/2025 08:03	23/01/2025 09:58	Meio ambiente - Árvore ou Vegetação	1
18664966	1	BDPD - 15114	23/01/2025 08:02	23/01/2025 14:12	Meio ambiente - Vento	1
18663726	1	SLAD - 16334	22/01/2025 20:52	23/01/2025 08:42	Meio ambiente - Descarga Atmosférica	6
18663726	2	SLAD - 16334	22/01/2025 20:52	23/01/2025 08:42	Meio ambiente - Descarga Atmosférica	2
18663809	1	SLAD - 16334	23/01/2025 03:41	23/01/2025 09:15	Meio ambiente - Vento	1
18664709	1	BRDD - 17067	23/01/2025 08:05	23/01/2025 12:58	Meio ambiente - Descarga Atmosférica	1
18664102	1	IJAU - 17061	23/01/2025 08:05	23/01/2025 10:16	Meio ambiente - Vento	5
18665764	1	VCS - 17093	23/01/2025 08:04	23/01/2025 16:51	Meio ambiente - Descarga Atmosférica	1
18720141	1	RCA - 15223	23/01/2025 08:15	23/01/2025 08:19	Meio ambiente - Vento	2
18720141	2	RCA - 15223	23/01/2025 08:15	23/01/2025 08:19	Meio ambiente - Vento	1639
18720141	3	RCA - 15223	23/01/2025 08:15	23/01/2025 08:19	Meio ambiente - Vento	3
18720141	4	RCA - 15223	23/01/2025 08:15	23/01/2025 08:19	Meio ambiente - Vento	416
18720141	5	RCA - 15223	23/01/2025 08:15	23/01/2025 08:19	Meio ambiente - Vento	1
18720141	6	RCA - 15223	23/01/2025 08:15	23/01/2025 08:19	Meio ambiente - Vento	24
18720141	7	PNV - 17094	23/01/2025 08:15	23/01/2025 08:24	Meio ambiente - Vento	34
18720141	8	RCA - 15223	23/01/2025 08:15	23/01/2025 08:24	Meio ambiente - Vento	3
18720141	9	PNV - 17094	23/01/2025 08:15	23/01/2025 08:24	Meio ambiente - Vento	909
18720141	9	RCA - 15223	23/01/2025 08:15	23/01/2025 08:24	Meio ambiente - Vento	2799
18720141	10	RCA - 15223	23/01/2025 08:15	23/01/2025 10:31	Meio ambiente - Vento	13
18720141	11	RCA - 15223	23/01/2025 08:15	23/01/2025 10:31	Meio ambiente - Vento	427
18720141	12	RCA - 15223	23/01/2025 08:15	23/01/2025 10:31	Meio ambiente - Vento	37
18720141	13	RCA - 15223	23/01/2025 08:15	23/01/2025 10:31	Meio ambiente - Vento	51
18720141	14	RCA - 15223	23/01/2025 08:15	23/01/2025 11:20	Meio ambiente - Vento	3
18720141	15	RCA - 15223	23/01/2025 08:15	23/01/2025 11:53	Meio ambiente - Vento	40
18720141	16	RCA - 15223	23/01/2025 08:15	23/01/2025 17:07	Meio ambiente - Vento	8
18720141	17	RCA - 15223	23/01/2025 08:15	23/01/2025 17:07	Meio ambiente - Vento	3
18720141	18	RCA - 15223	23/01/2025 08:15	24/01/2025 16:10	Meio ambiente - Vento	8
18663952	1	SDED - 15215	23/01/2025 08:06	23/01/2025 09:26	Meio ambiente - Descarga Atmosférica	1
18663951	1	URAU - 17079	23/01/2025 08:06	23/01/2025 09:23	Meio ambiente - Vento	1
18664436	1	CITU - 17022	23/01/2025 08:06	23/01/2025 11:26	Meio ambiente - Descarga Atmosférica	2
18663953	1	IUAU - 17031	23/01/2025 08:06	23/01/2025 09:30	Meio ambiente - Vento	393
18664441	1	VCS - 17093	23/01/2025 08:08	23/01/2025 11:26	Meio ambiente - Descarga Atmosférica	2
18666140	1	SFIQ - 17065	23/01/2025 08:07	23/01/2025 18:27	Meio ambiente - Descarga Atmosférica	1
18676892	1	SFIQ - 17065	23/01/2025 08:08	27/01/2025 15:10	Meio ambiente - Descarga Atmosférica	1
18665260	1	JBT - 16295	23/01/2025 08:08	23/01/2025 15:18	Meio ambiente - Vento	1
18667783	1	CMD - 15158	23/01/2025 08:08	24/01/2025 09:59	Meio ambiente - Descarga Atmosférica	3
18664509	1	PRRU - 15241	23/01/2025 08:07	23/01/2025 11:43	Meio ambiente - Árvore ou Vegetação	44
18664729	1	MCLD - 15278	22/01/2025 20:32	23/01/2025 13:08	Meio ambiente - Árvore ou Vegetação	29
18664251	1	MCLD - 15278	22/01/2025 22:47	23/01/2025 10:58	Meio ambiente - Árvore ou Vegetação	2
18665263	1	SDEU - 17085	23/01/2025 09:20	23/01/2025 14:45	Meio ambiente - Árvore ou Vegetação	13
18666629	1	MFED - 15276	22/01/2025 18:07	23/01/2025 18:00	Meio ambiente - Vento	8
18664103	1	PZLU - 17050	23/01/2025 08:11	23/01/2025 10:14	Meio ambiente - Árvore ou Vegetação	2
18665765	1	RSS - 15219	23/01/2025 08:11	23/01/2025 16:57	Meio ambiente - Descarga Atmosférica	2
18664443	1	PPS - 16315	23/01/2025 08:13	23/01/2025 11:24	Meio ambiente - Descarga Atmosférica	2
18664263	1	SER - 16332	23/01/2025 08:12	23/01/2025 10:57	Meio ambiente - Vento	1
18664004	1	PIUD - 17054	23/01/2025 08:12	23/01/2025 09:48	Meio ambiente - Descarga Atmosférica	1
18665550	1	RSS - 15219	22/01/2025 21:12	23/01/2025 12:22	Meio ambiente - Vento	2
18665550	2	RSS - 15219	22/01/2025 21:12	23/01/2025 12:22	Meio ambiente - Vento	1
18665551	1	RSS - 15219	23/01/2025 09:30	23/01/2025 12:22	Meio ambiente - Vento	59
18665551	2	RSS - 15219	23/01/2025 09:30	23/01/2025 12:22	Meio ambiente - Vento	6
18669664	1	SGS - 16331	23/01/2025 02:20	24/01/2025 16:30	Não classificada	1
18669664	2	SGS - 16331	23/01/2025 02:20	24/01/2025 16:30	Não classificada	23

18669665	1	SGS - 16331	24/01/2025 11:00	24/01/2025 16:30	Não classificada	19
18700885	1	IGRU - 17030	23/01/2025 09:12	23/01/2025 11:19	Meio ambiente - Árvore ou Vegetação	14
18700885	3	IGRU - 17030	23/01/2025 09:12	23/01/2025 11:19	Meio ambiente - Árvore ou Vegetação	277
18700885	4	IGRU - 17030	23/01/2025 09:12	23/01/2025 11:19	Meio ambiente - Árvore ou Vegetação	19
18666185	1	JQT - 16297	23/01/2025 08:16	23/01/2025 18:42	Não classificada	5
18666185	2	JQT - 16297	23/01/2025 08:16	23/01/2025 18:42	Não classificada	1
18665767	1	LNT - 17035	23/01/2025 08:15	23/01/2025 16:50	Meio ambiente - Árvore ou Vegetação	1
18664547	1	MUZD - 17044	23/01/2025 08:16	23/01/2025 11:55	Meio ambiente - Vento	2
18665545	1	MNN - 15273	23/01/2025 08:15	23/01/2025 15:53	Meio ambiente - Vento	1
18670556	1	SRS - 17060	23/01/2025 06:04	23/01/2025 09:47	Não classificada	203
18670557	1	SRS - 17060	23/01/2025 06:04	23/01/2025 09:47	Não classificada	982
18670557	2	SRS - 17060	23/01/2025 06:04	23/01/2025 09:47	Não classificada	39
18670558	1	SRS - 17060	23/01/2025 06:04	23/01/2025 09:47	Não classificada	1
18664812	1	IIGD - 15321	23/01/2025 08:40	23/01/2025 13:30	Meio ambiente - Vento	80
18670944	1	LBD - 16305	23/01/2025 08:20	25/01/2025 00:15	Meio ambiente - Vento	3
18668046	1	CITU - 17022	23/01/2025 08:21	24/01/2025 10:51	Não classificada	1
18663741	1	GHE - 17029	23/01/2025 08:21	23/01/2025 08:52	Meio ambiente - Descarga Atmosférica	4
18667358	1	BCV - 17013	23/01/2025 11:07	23/01/2025 11:51	Meio ambiente - Erosão	15
18667358	2	BCV - 17013	23/01/2025 11:07	23/01/2025 11:51	Meio ambiente - Erosão	42
18667358	3	BCV - 17013	23/01/2025 11:07	23/01/2025 11:51	Meio ambiente - Erosão	2
18667359	1	BCV - 17013	23/01/2025 12:02	23/01/2025 15:59	Meio ambiente - Erosão	93
18667359	2	BCV - 17013	23/01/2025 12:02	23/01/2025 15:59	Meio ambiente - Erosão	25
18667359	3	BCV - 17013	23/01/2025 12:02	23/01/2025 15:59	Meio ambiente - Erosão	3
18664059	1	BHHR - 15125	22/01/2025 21:27	23/01/2025 10:37	Meio ambiente - Árvore ou Vegetação	50
18668465	1	MCLQ - 17040	23/01/2025 08:22	24/01/2025 12:44	Meio ambiente - Árvore ou Vegetação	5
18671800	1	BIIU - 17016	23/01/2025 08:23	26/01/2025 10:14	Meio ambiente - Descarga Atmosférica	1
18664219	1	MCDD - 15280	23/01/2025 08:22	23/01/2025 10:40	Meio ambiente - Descarga Atmosférica	17
18663770	1	CLHU - 17095	23/01/2025 06:18	23/01/2025 08:54	Não classificada	101
18665768	1	UNIT - 17083	23/01/2025 08:24	23/01/2025 16:50	Não classificada	4
18666696	1	IJAU - 17061	23/01/2025 07:04	23/01/2025 15:15	Meio ambiente - Árvore ou Vegetação	1
18666697	1	IJAU - 17061	23/01/2025 09:20	23/01/2025 09:58	Meio ambiente - Árvore ou Vegetação	2727
18666697	2	IJAU - 17061	23/01/2025 09:20	23/01/2025 09:58	Meio ambiente - Árvore ou Vegetação	90
18666697	3	IJAU - 17061	23/01/2025 09:20	23/01/2025 09:58	Meio ambiente - Árvore ou Vegetação	3
18666697	4	IJAU - 17061	23/01/2025 09:20	23/01/2025 15:15	Meio ambiente - Árvore ou Vegetação	16
18727793	1	JTAD - 15295	22/01/2025 22:53	23/01/2025 10:22	Meio ambiente - Vento	49
18666981	1	MIB - 15274	23/01/2025 08:27	23/01/2025 23:09	Meio ambiente - Descarga Atmosférica	1
18664039	1	IIGU - 15319	22/01/2025 21:17	23/01/2025 10:02	Meio ambiente - Árvore ou Vegetação	127
18664865	1	PSAU - 16323	23/01/2025 08:28	23/01/2025 13:45	Não classificada	2
18663957	1	CTR - 15351	23/01/2025 08:28	23/01/2025 09:39	Meio ambiente - Vento	1
18742301	1	URAT - 17075	23/01/2025 08:39	23/01/2025 18:05	Meio ambiente - Vento	45
18742302	1	URAT - 17075	23/01/2025 13:54	23/01/2025 17:58	Meio ambiente - Vento	65
18664363	1	IUAU - 17031	23/01/2025 08:31	23/01/2025 11:16	Meio ambiente - Vento	42
18664513	1	GVSD - 17070	23/01/2025 08:30	23/01/2025 11:51	Meio ambiente - Descarga Atmosférica	1
18663862	1	DDI - 17027	23/01/2025 04:53	23/01/2025 09:23	Meio ambiente - Descarga Atmosférica	1
18663862	2	DDI - 17027	23/01/2025 04:53	23/01/2025 09:23	Meio ambiente - Descarga Atmosférica	2
18663862	3	DDI - 17027	23/01/2025 04:53	23/01/2025 09:23	Meio ambiente - Descarga Atmosférica	53
18664364	1	MZL - 15263	23/01/2025 08:32	23/01/2025 11:16	Meio ambiente - Árvore ou Vegetação	10
18664315	1	PRTD - 17074	23/01/2025 08:32	23/01/2025 11:06	Meio ambiente - Descarga Atmosférica	1
18665262	1	ENC - 15343	23/01/2025 08:12	23/01/2025 15:04	Meio ambiente - Árvore ou Vegetação	38
18665393	1	CITU - 17022	23/01/2025 08:33	23/01/2025 15:44	Não classificada	1
18665394	1	MOO - 17039	23/01/2025 08:34	23/01/2025 15:41	Meio ambiente - Árvore ou Vegetação	2
18666274	1	SLAU - 17071	23/01/2025 08:33	23/01/2025 19:13	Meio ambiente - Vento	1
18663773	1	UNIT - 17083	23/01/2025 07:08	23/01/2025 09:02	Meio ambiente - Descarga Atmosférica	54
18665030	1	BCV - 17013	22/01/2025 17:18	23/01/2025 12:24	Meio ambiente - Vento	79
18664106	1	IUAU - 17031	23/01/2025 08:44	23/01/2025 10:14	Meio ambiente - Vento	52
18664316	1	SRT - 16329	23/01/2025 08:35	23/01/2025 11:01	Meio ambiente - Descarga Atmosférica	9
18665395	1	CITU - 17022	23/01/2025 08:35	23/01/2025 15:36	Meio ambiente - Descarga Atmosférica	1
18665395	2	CITU - 17022	23/01/2025 08:35	23/01/2025 15:36	Meio ambiente - Descarga Atmosférica	8
18664347	1	IIGU - 15319	22/01/2025 22:14	23/01/2025 11:22	Não classificada	36

18665676	1	GHE - 17029	23/01/2025 08:37	23/01/2025 16:27	Meio ambiente - Árvore ou Vegetação	2
18665866	1	CUVD - 15349	23/01/2025 08:37	23/01/2025 17:15	Meio ambiente - Árvore ou Vegetação	1
18665396	1	UHST - 16261	23/01/2025 08:39	23/01/2025 15:34	Meio ambiente - Descarga Atmosférica	1
18664734	1	UHSG - 15183	23/01/2025 08:38	23/01/2025 13:07	Meio ambiente - Árvore ou Vegetação	8
18666096	1	JNUT - 17066	23/01/2025 08:40	23/01/2025 18:18	Meio ambiente - Árvore ou Vegetação	8
18664366	1	PEB - 15249	23/01/2025 08:40	23/01/2025 11:22	Meio ambiente - Vento	1
18671802	1	BRDD - 17067	23/01/2025 08:40	26/01/2025 09:36	Não classificada	3
18664221	1	MAL - 15281	23/01/2025 08:40	23/01/2025 10:39	Meio ambiente - Descarga Atmosférica	23
18665553	2	NES - 17043	23/01/2025 08:54	23/01/2025 16:20	Meio ambiente - Vento	3
18665867	1	IGRU - 17030	23/01/2025 08:41	23/01/2025 17:16	Não classificada	1
18664814	1	SDEU - 17085	23/01/2025 05:43	23/01/2025 12:00	Meio ambiente - Vento	131
18664291	1	CMD - 15158	22/01/2025 18:47	23/01/2025 11:01	Meio ambiente - Descarga Atmosférica	1
18668391	1	SER - 16332	23/01/2025 08:43	24/01/2025 12:08	Meio ambiente - Árvore ou Vegetação	1
18667396	1	CITU - 17022	23/01/2025 08:43	24/01/2025 08:12	Meio ambiente - Vento	1
18665770	1	BCV - 17013	23/01/2025 08:44	23/01/2025 17:01	Meio ambiente - Descarga Atmosférica	2
18665398	1	GVSD - 17070	23/01/2025 08:45	23/01/2025 15:42	Meio ambiente - Árvore ou Vegetação	18
18664107	1	AETD - 17009	23/01/2025 08:45	23/01/2025 10:08	Meio ambiente - Árvore ou Vegetação	1
18720035	1	ESR - 16287	23/01/2025 08:48	23/01/2025 13:43	Meio ambiente - Árvore ou Vegetação	1
18665028	1	STV - 17063	23/01/2025 07:45	23/01/2025 14:30	Não classificada	22
18665399	1	MFED - 15276	23/01/2025 08:47	23/01/2025 15:43	Meio ambiente - Vento	23
18666098	1	CEL - 15147	23/01/2025 08:46	23/01/2025 18:13	Meio ambiente - Descarga Atmosférica	7
18665552	1	ELMU - 17088	23/01/2025 08:46	23/01/2025 16:02	Meio ambiente - Árvore ou Vegetação	1
18664968	1	AETD - 17009	23/01/2025 08:48	23/01/2025 14:15	Meio ambiente - Descarga Atmosférica	4
18664367	1	GHE - 17029	23/01/2025 08:49	23/01/2025 11:14	Meio ambiente - Descarga Atmosférica	7
18664367	2	GHE - 17029	23/01/2025 08:49	23/01/2025 11:14	Meio ambiente - Descarga Atmosférica	5
18664446	1	SUI - 17069	23/01/2025 08:48	23/01/2025 11:35	Meio ambiente - Descarga Atmosférica	1
18664713	1	CUVD - 15349	23/01/2025 08:48	23/01/2025 12:55	Meio ambiente - Vento	35
18666053	1	SSP - 15199	23/01/2025 09:29	23/01/2025 17:28	Meio ambiente - Árvore ou Vegetação	6
18664222	1	ACSU - 15094	23/01/2025 08:50	23/01/2025 10:36	Meio ambiente - Descarga Atmosférica	1
18667508	1	LBD - 16305	23/01/2025 08:50	24/01/2025 09:17	Meio ambiente - Vento	1
18664813	1	AETD - 17009	23/01/2025 08:51	23/01/2025 13:35	Meio ambiente - Vento	60
18666187	1	SFIQ - 17065	23/01/2025 08:51	23/01/2025 18:40	Meio ambiente - Vento	1
18665273	1	IUAU - 17031	23/01/2025 08:52	23/01/2025 15:14	Meio ambiente - Descarga Atmosférica	1
18664174	1	ALSD - 17090	23/01/2025 08:51	23/01/2025 10:25	Meio ambiente - Descarga Atmosférica	2
18722923	1	IIGT - 15320	23/01/2025 09:15	23/01/2025 10:20	Meio ambiente - Vento	11
18671803	1	UHST - 16261	23/01/2025 08:55	25/01/2025 22:00	Meio ambiente - Descarga Atmosférica	3
18671803	2	UHST - 16261	23/01/2025 08:55	25/01/2025 22:00	Meio ambiente - Descarga Atmosférica	2
18664112	1	ULAU - 16339	23/01/2025 08:57	23/01/2025 10:11	Meio ambiente - Vento	2
18671804	1	BCV - 17013	23/01/2025 08:58	26/01/2025 00:05	Meio ambiente - Vento	1
18666099	1	CRM - 17026	23/01/2025 08:58	23/01/2025 18:13	Meio ambiente - Descarga Atmosférica	1
18664658	1	BBI - 17033	22/01/2025 20:18	23/01/2025 12:36	Meio ambiente - Árvore ou Vegetação	49
18664658	2	BBI - 17033	22/01/2025 20:18	23/01/2025 12:59	Meio ambiente - Árvore ou Vegetação	4
18665679	1	PMSU - 17092	23/01/2025 08:59	23/01/2025 16:33	Meio ambiente - Descarga Atmosférica	9
18666188	1	TCSU - 15196	23/01/2025 09:00	23/01/2025 18:37	Não classificada	1
18666386	1	UNIT - 17083	23/01/2025 09:01	23/01/2025 19:48	Meio ambiente - Vento	2
18664815	1	SSP - 15199	23/01/2025 09:02	23/01/2025 13:37	Não classificada	1
18669482	1	MAGU - 15282	23/01/2025 09:02	24/01/2025 16:16	Meio ambiente - Árvore ou Vegetação	1
18664447	1	GVSD - 17070	23/01/2025 09:02	23/01/2025 11:26	Meio ambiente - Descarga Atmosférica	1
18664657	1	MUT - 15266	23/01/2025 09:09	23/01/2025 12:28	Meio ambiente - Vento	2
18664589	1	IIGU - 15319	22/01/2025 20:39	23/01/2025 10:07	Meio ambiente - Vento	604
18665774	1	SGTU - 17062	23/01/2025 09:03	23/01/2025 17:05	Meio ambiente - Descarga Atmosférica	3
18665135	1	IUAU - 17031	23/01/2025 09:04	23/01/2025 14:38	Meio ambiente - Descarga Atmosférica	4
18666421	1	PMSD - 17049	23/01/2025 09:05	23/01/2025 19:53	Meio ambiente - Descarga Atmosférica	3
18664628	1	IMRU - 17096	23/01/2025 09:05	23/01/2025 12:19	Meio ambiente - Descarga Atmosférica	7
18665401	1	LGT - 16304	23/01/2025 09:06	23/01/2025 15:31	Meio ambiente - Vento	2
18668113	1	MCLQ - 17040	22/01/2025 20:11	24/01/2025 10:15	Meio ambiente - Árvore ou Vegetação	17
18664451	1	ALSD - 17090	23/01/2025 00:59	23/01/2025 10:18	Meio ambiente - Árvore ou Vegetação	50
18664451	2	ALSD - 17090	23/01/2025 00:59	23/01/2025 11:54	Meio ambiente - Árvore ou Vegetação	105
18664451	3	ALSD - 17090	23/01/2025 00:59	23/01/2025 11:54	Meio ambiente - Árvore ou Vegetação	8

18664517	1	SNS - 15202	22/01/2025 21:57	23/01/2025 10:32	Meio ambiente - Vento	6
18664517	2	SNS - 15202	22/01/2025 21:57	23/01/2025 12:09	Meio ambiente - Vento	3
18664588	1	MUT - 15266	23/01/2025 09:07	23/01/2025 12:04	Não classificada	15
18664656	1	LNT - 17035	23/01/2025 09:08	23/01/2025 12:35	Meio ambiente - Árvore ou Vegetação	1
18664371	1	CTR - 15351	22/01/2025 19:13	23/01/2025 11:33	Não classificada	15
18664268	1	MCLD - 15278	23/01/2025 09:10	23/01/2025 10:57	Meio ambiente - Descarga Atmosférica	3
18664765	1	IIGU - 15319	23/01/2025 09:09	23/01/2025 13:24	Meio ambiente - Árvore ou Vegetação	18
18664320	1	IBTM - 16341	23/01/2025 09:10	23/01/2025 11:05	Meio ambiente - Árvore ou Vegetação	15
18665402	1	JNUT - 17066	23/01/2025 09:10	23/01/2025 15:26	Meio ambiente - Descarga Atmosférica	1
18667242	1	CITU - 17022	23/01/2025 09:09	24/01/2025 06:36	Não classificada	1
18663987	1	RES - 15222	23/01/2025 05:47	23/01/2025 09:45	Não classificada	203
18666054	1	CPO - 17018	23/01/2025 09:12	23/01/2025 18:08	Meio ambiente - Descarga Atmosférica	1
18664590	1	NVSU - 17053	23/01/2025 09:12	23/01/2025 12:15	Meio ambiente - Descarga Atmosférica	1
18663988	1	NOG - 15650	23/01/2025 05:57	23/01/2025 09:49	Meio ambiente - Vento	47
18671806	1	SFIQ - 17065	23/01/2025 09:16	25/01/2025 23:01	Não classificada	5
18664818	1	IIGD - 15321	22/01/2025 19:26	23/01/2025 12:50	Meio ambiente - Vento	83
18664819	1	IIGD - 15321	23/01/2025 11:20	23/01/2025 12:50	Meio ambiente - Vento	133
18731546	1	BHPM - 16275	23/01/2025 09:30	23/01/2025 11:20	Meio ambiente - Árvore ou Vegetação	73
18664450	1	GHE - 17029	23/01/2025 09:17	23/01/2025 11:25	Meio ambiente - Árvore ou Vegetação	1
18665563	1	MNVD - 15272	23/01/2025 09:18	23/01/2025 16:10	Meio ambiente - Descarga Atmosférica	3
18665775	1	MFED - 15276	23/01/2025 09:19	23/01/2025 16:42	Meio ambiente - Árvore ou Vegetação	8
18666960	1	RSP - 15220	23/01/2025 09:20	23/01/2025 22:49	Não classificada	9
18666339	1	PDS - 17051	23/01/2025 09:20	23/01/2025 19:30	Não classificada	265
18667638	1	GPED - 15335	23/01/2025 09:21	24/01/2025 09:22	Meio ambiente - Vento	2
18667884	1	BETC - 15115	23/01/2025 09:29	23/01/2025 09:33	Meio ambiente - Vento	14
18667884	1	IGPD - 15324	23/01/2025 09:29	23/01/2025 09:33	Meio ambiente - Vento	3475
18667884	1	IGPU - 16290	23/01/2025 09:29	23/01/2025 09:33	Meio ambiente - Vento	17
18667884	2	IGPU - 16290	23/01/2025 09:29	23/01/2025 12:04	Meio ambiente - Vento	344
18667884	3	BETC - 15115	23/01/2025 09:29	23/01/2025 12:04	Meio ambiente - Vento	10
18667884	3	IGPD - 15324	23/01/2025 09:29	23/01/2025 12:04	Meio ambiente - Vento	14
18667884	3	IGPU - 16290	23/01/2025 09:29	23/01/2025 12:04	Meio ambiente - Vento	318
18667884	4	IGPU - 16290	23/01/2025 09:29	23/01/2025 12:04	Meio ambiente - Vento	1
18667884	5	IGPU - 16290	23/01/2025 09:29	23/01/2025 16:54	Meio ambiente - Vento	1
18667884	6	IGPU - 16290	23/01/2025 09:29	23/01/2025 16:54	Meio ambiente - Vento	1
18664453	1	PSOU - 15231	23/01/2025 09:22	23/01/2025 11:37	Não classificada	1
18665682	1	YAN - 15165	23/01/2025 09:22	23/01/2025 16:10	Meio ambiente - Descarga Atmosférica	9
18665564	1	DSV - 16286	23/01/2025 09:24	23/01/2025 16:02	Meio ambiente - Descarga Atmosférica	1
18665275	1	IBYD - 15327	23/01/2025 09:23	23/01/2025 15:02	Não classificada	1
18666673	1	MCLQ - 17040	23/01/2025 09:26	23/01/2025 21:33	Não classificada	1
18665869	1	JTAD - 15295	23/01/2025 09:26	23/01/2025 17:18	Não classificada	2
18671607	1	SFIQ - 17065	23/01/2025 09:25	25/01/2025 10:40	Não classificada	4
18671736	1	SFIQ - 17065	23/01/2025 09:25	25/01/2025 11:37	Meio ambiente - Descarga Atmosférica	2
18733126	1	CEL - 15147	23/01/2025 10:12	23/01/2025 11:02	Não classificada	465
18733126	2	CEL - 15147	23/01/2025 10:12	23/01/2025 13:07	Não classificada	162
18670093	1	PRRU - 15241	23/01/2025 09:27	24/01/2025 18:47	Meio ambiente - Vento	1
18723313	1	ILIU - 16291	22/01/2025 21:16	23/01/2025 19:11	Não classificada	26
18723313	2	ILIU - 16291	22/01/2025 21:16	24/01/2025 17:25	Não classificada	34
18723314	1	ILIU - 16291	24/01/2025 12:45	24/01/2025 17:25	Não classificada	26
18664660	1	STV - 17063	23/01/2025 05:53	23/01/2025 12:50	Meio ambiente - Descarga Atmosférica	66
18664661	2	STV - 17063	23/01/2025 09:40	23/01/2025 12:50	Meio ambiente - Descarga Atmosférica	202
18664662	1	STV - 17063	23/01/2025 10:34	23/01/2025 12:34	Meio ambiente - Descarga Atmosférica	244
18664662	2	STV - 17063	23/01/2025 10:34	23/01/2025 12:34	Meio ambiente - Descarga Atmosférica	63
18664662	3	STV - 17063	23/01/2025 10:34	23/01/2025 12:34	Meio ambiente - Descarga Atmosférica	4
18664663	1	STV - 17063	23/01/2025 10:52	23/01/2025 12:19	Meio ambiente - Descarga Atmosférica	256
18664868	1	PPUD - 15242	23/01/2025 09:28	23/01/2025 13:41	Meio ambiente - Descarga Atmosférica	1
18668421	1	SER - 16332	23/01/2025 09:29	24/01/2025 12:26	Não classificada	6
18668421	2	SER - 16332	23/01/2025 09:29	24/01/2025 12:26	Não classificada	151
18664323	1	SFIQ - 17065	23/01/2025 09:28	23/01/2025 10:53	Meio ambiente - Árvore ou Vegetação	1
18665137	1	CNLU - 15164	23/01/2025 09:28	23/01/2025 14:42	Meio ambiente - Descarga Atmosférica	16

18664715	1	IRO - 15312	23/01/2025 09:30	23/01/2025 12:53	Não classificada	1
18665777	1	LAVD - 17034	23/01/2025 09:30	23/01/2025 16:44	Meio ambiente - Vento	1
18664820	1	PIUD - 17054	23/01/2025 09:30	23/01/2025 13:29	Meio ambiente - Árvore ou Vegetação	2
18666019	1	SLAU - 17071	23/01/2025 09:31	23/01/2025 15:59	Meio ambiente - Descarga Atmosférica	1
18670496	1	YAN - 15165	23/01/2025 09:41	23/01/2025 14:11	Meio ambiente - Árvore ou Vegetação	4
18670496	2	YAN - 15165	23/01/2025 09:41	23/01/2025 14:11	Meio ambiente - Árvore ou Vegetação	17
18670497	1	YAN - 15165	23/01/2025 14:21	24/01/2025 16:47	Meio ambiente - Árvore ou Vegetação	4
18670497	2	YAN - 15165	23/01/2025 14:21	24/01/2025 16:47	Meio ambiente - Árvore ou Vegetação	17
18665960	1	IGPU - 16290	23/01/2025 02:31	23/01/2025 17:33	Meio ambiente - Árvore ou Vegetação	28
18665277	1	FXA - 16288	23/01/2025 09:32	23/01/2025 15:20	Não classificada	2
18666598	1	SER - 16332	23/01/2025 09:32	23/01/2025 21:08	Meio ambiente - Descarga Atmosférica	6
18664716	1	BDPD - 15114	23/01/2025 09:32	23/01/2025 12:56	Meio ambiente - Vento	10
18664716	2	BDPD - 15114	23/01/2025 09:32	23/01/2025 12:56	Meio ambiente - Vento	4
18664375	1	IJAU - 17061	23/01/2025 09:45	23/01/2025 11:20	Não classificada	489
18664327	1	UHGF - 15191	23/01/2025 09:34	23/01/2025 11:11	Meio ambiente - Vento	1
18665568	1	FCS - 15340	23/01/2025 09:34	23/01/2025 15:56	Meio ambiente - Árvore ou Vegetação	3
18664115	1	PRTD - 17074	23/01/2025 09:33	23/01/2025 10:17	Meio ambiente - Descarga Atmosférica	1
18665407	1	NES - 17043	23/01/2025 09:33	23/01/2025 15:45	Meio ambiente - Vento	9
18667005	1	UHSG - 15183	23/01/2025 09:33	23/01/2025 23:31	Meio ambiente - Descarga Atmosférica	6
18664623	1	DVLD - 17023	23/01/2025 07:22	23/01/2025 12:20	Meio ambiente - Descarga Atmosférica	1
18665261	1	DVLD - 17023	23/01/2025 08:10	23/01/2025 15:08	Meio ambiente - Descarga Atmosférica	1
18664654	1	DVLD - 17023	23/01/2025 09:01	23/01/2025 12:39	Meio ambiente - Descarga Atmosférica	1
18664456	1	NVSU - 17053	23/01/2025 07:32	23/01/2025 12:03	Meio ambiente - Árvore ou Vegetação	2
18664036	1	IIGU - 15319	22/01/2025 20:33	23/01/2025 10:06	Meio ambiente - Vento	106
18664924	1	OUF - 15253	23/01/2025 09:37	23/01/2025 13:59	Não classificada	27
18665408	1	SGS - 16331	23/01/2025 09:36	23/01/2025 15:35	Meio ambiente - Vento	1
18664591	1	PMSD - 17049	23/01/2025 09:36	23/01/2025 12:10	Meio ambiente - Vento	4
18669255	1	PMSD - 17049	23/01/2025 09:39	24/01/2025 15:32	Meio ambiente - Descarga Atmosférica	2
18665139	1	BMO - 15135	23/01/2025 09:39	23/01/2025 14:48	Meio ambiente - Descarga Atmosférica	1
18664926	1	TOTU - 17072	22/01/2025 18:13	23/01/2025 11:12	Meio ambiente - Vento	2
18664926	2	TOTU - 17072	22/01/2025 18:13	23/01/2025 12:49	Meio ambiente - Vento	5
18667784	1	SDEU - 17085	23/01/2025 09:40	24/01/2025 09:43	Não classificada	5
18664592	1	IJAU - 17061	23/01/2025 09:42	23/01/2025 12:09	Meio ambiente - Vento	58
18665570	1	PEB - 15249	23/01/2025 09:48	23/01/2025 15:55	Meio ambiente - Vento	3
18665141	1	CRL - 15354	23/01/2025 10:16	23/01/2025 15:10	Meio ambiente - Vento	36
18669926	1	CITU - 17022	23/01/2025 09:43	24/01/2025 12:03	Não classificada	2
18664925	1	SEG - 17068	23/01/2025 09:43	23/01/2025 13:53	Meio ambiente - Árvore ou Vegetação	3
18664544	1	BETT - 16265	23/01/2025 07:16	23/01/2025 12:01	Meio ambiente - Árvore ou Vegetação	99
18664631	1	IRO - 15312	23/01/2025 09:45	23/01/2025 12:24	Não classificada	1
18671807	1	BRDD - 17067	23/01/2025 09:46	23/01/2025 15:07	Meio ambiente - Vento	1
18664457	1	CSAU - 17020	23/01/2025 09:46	23/01/2025 11:32	Meio ambiente - Árvore ou Vegetação	14
18664665	1	AFNU - 17015	23/01/2025 09:48	23/01/2025 12:36	Meio ambiente - Vento	1
18670819	1	RSS - 15219	23/01/2025 09:48	24/01/2025 22:25	Meio ambiente - Descarga Atmosférica	1
18665684	1	SEG - 17068	23/01/2025 09:48	23/01/2025 16:27	Meio ambiente - Árvore ou Vegetação	1
18666100	1	AETD - 17009	23/01/2025 09:49	23/01/2025 18:19	Meio ambiente - Descarga Atmosférica	1
18665035	1	UHPT - 15186	23/01/2025 09:49	23/01/2025 14:28	Meio ambiente - Vento	1
18742378	1	MCLD - 15278	23/01/2025 10:01	24/01/2025 16:00	Meio ambiente - Descarga Atmosférica	3
18742380	1	MCLD - 15278	24/01/2025 13:59	24/01/2025 16:00	Meio ambiente - Descarga Atmosférica	44
18666020	1	PTHD - 15234	23/01/2025 10:03	23/01/2025 16:00	Meio ambiente - Vento	19
18709606	1	SFIQ - 17065	23/01/2025 09:53	25/01/2025 16:39	Não classificada	5
18664458	1	BCAD - 15109	23/01/2025 09:52	23/01/2025 11:29	Não classificada	5
18665411	1	PTID - 17052	23/01/2025 09:55	23/01/2025 15:39	Meio ambiente - Vento	5
18665411	2	PTID - 17052	23/01/2025 09:55	23/01/2025 15:39	Meio ambiente - Vento	2
18664334	1	CMN - 16278	23/01/2025 07:48	23/01/2025 11:22	Meio ambiente - Vento	66
18665783	1	UNIT - 17083	23/01/2025 09:58	23/01/2025 16:46	Meio ambiente - Vento	1
18666101	1	SDED - 15215	23/01/2025 09:58	23/01/2025 18:21	Meio ambiente - Descarga Atmosférica	1
18664587	1	BRDD - 17067	23/01/2025 08:26	23/01/2025 12:10	Não classificada	1
18668047	1	PTUU - 15229	23/01/2025 09:59	24/01/2025 10:52	Meio ambiente - Vento	1
18664123	1	JNUQ - 17038	22/01/2025 14:01	23/01/2025 10:30	Meio ambiente - Árvore ou Vegetação	3

18664123	2	JNUQ - 17038	22/01/2025 14:01	23/01/2025 10:30	Meio ambiente - Árvore ou Vegetação	1
18665784	1	FXA - 16288	23/01/2025 10:01	23/01/2025 16:52	Meio ambiente - Árvore ou Vegetação	1
18664871	1	ITDD - 16294	23/01/2025 10:01	23/01/2025 13:47	Meio ambiente - Vento	5
18664377	2	IGRU - 17030	23/01/2025 10:01	23/01/2025 11:21	Meio ambiente - Vento	4
18664874	1	AETD - 17009	23/01/2025 06:26	23/01/2025 14:18	Meio ambiente - Árvore ou Vegetação	4
18666189	1	JMLT - 15301	23/01/2025 10:09	23/01/2025 18:37	Meio ambiente - Árvore ou Vegetação	3
18665687	1	BOED - 15137	23/01/2025 10:03	23/01/2025 16:23	Meio ambiente - Vento	21
18665687	2	BOED - 15137	23/01/2025 10:03	23/01/2025 16:23	Meio ambiente - Vento	9
18664190	1	PTE - 17056	22/01/2025 15:40	23/01/2025 10:46	Meio ambiente - Descarga Atmosférica	10
18664164	1	NES - 17043	23/01/2025 07:35	23/01/2025 10:35	Meio ambiente - Vento	9
18664216	1	NES - 17043	23/01/2025 08:11	23/01/2025 10:45	Meio ambiente - Vento	4
18664619	1	MCLD - 15278	22/01/2025 22:42	23/01/2025 12:25	Não classificada	1
18664684	1	MCLD - 15278	23/01/2025 06:01	23/01/2025 12:41	Meio ambiente - Descarga Atmosférica	1
18664737	1	MCLD - 15278	23/01/2025 09:54	23/01/2025 13:04	Meio ambiente - Descarga Atmosférica	1
18664872	1	MCLQ - 17040	23/01/2025 10:05	23/01/2025 13:47	Meio ambiente - Árvore ou Vegetação	23
18669411	1	MCLQ - 17040	23/01/2025 09:57	23/01/2025 14:33	Meio ambiente - Vento	66
18669411	2	MCLQ - 17040	23/01/2025 09:57	24/01/2025 14:00	Meio ambiente - Vento	19
18664666	1	SLAT - 15208	23/01/2025 10:16	23/01/2025 10:37	Meio ambiente - Árvore ou Vegetação	3945
18664666	1	SLAU - 17071	23/01/2025 10:16	23/01/2025 10:37	Meio ambiente - Árvore ou Vegetação	134
18664666	2	SLAT - 15208	23/01/2025 10:16	23/01/2025 11:58	Meio ambiente - Árvore ou Vegetação	1675
18664666	2	SLAU - 17071	23/01/2025 10:16	23/01/2025 11:58	Meio ambiente - Árvore ou Vegetação	9
18664666	3	SLAT - 15208	23/01/2025 10:16	23/01/2025 12:03	Meio ambiente - Árvore ou Vegetação	597
18664635	1	URAU - 17079	23/01/2025 10:08	23/01/2025 12:25	Meio ambiente - Vento	1
18665413	1	SGS - 16331	23/01/2025 10:08	23/01/2025 15:34	Meio ambiente - Árvore ou Vegetação	1
18668613	1	BCV - 17013	23/01/2025 10:09	24/01/2025 13:11	Meio ambiente - Vento	3
18665148	1	GVSD - 17070	23/01/2025 07:48	23/01/2025 14:19	Meio ambiente - Árvore ou Vegetação	26
18665148	2	GVSD - 17070	23/01/2025 07:48	23/01/2025 14:57	Meio ambiente - Árvore ou Vegetação	88
18665040	1	CRM - 17026	23/01/2025 10:11	23/01/2025 14:23	Meio ambiente - Vento	1
18664530	1	SLAT - 15208	22/01/2025 16:54	23/01/2025 12:03	Meio ambiente - Árvore ou Vegetação	3
18664876	1	BCV - 17013	23/01/2025 10:25	23/01/2025 12:18	Meio ambiente - Árvore ou Vegetação	3
18664876	2	BCV - 17013	23/01/2025 10:25	23/01/2025 12:18	Meio ambiente - Árvore ou Vegetação	446
18664826	1	CMH - 17021	22/01/2025 11:18	23/01/2025 13:12	Meio ambiente - Árvore ou Vegetação	5
18665973	1	INPD - 15316	23/01/2025 10:13	23/01/2025 17:44	Meio ambiente - Árvore ou Vegetação	1
18664739	1	LGT - 16304	23/01/2025 10:12	23/01/2025 13:07	Meio ambiente - Árvore ou Vegetação	1609
18664695	1	JFAU - 17086	23/01/2025 10:12	23/01/2025 12:45	Meio ambiente - Descarga Atmosférica	3
18665149	1	PRTU - 17057	23/01/2025 09:37	23/01/2025 12:22	Não classificada	18
18665149	2	PRTU - 17057	23/01/2025 09:37	23/01/2025 12:22	Não classificada	13
18665149	3	PRTU - 17057	23/01/2025 09:37	23/01/2025 12:22	Não classificada	35
18665149	4	PRTU - 17057	23/01/2025 09:37	23/01/2025 12:22	Não classificada	255
18665149	5	PRTU - 17057	23/01/2025 09:37	23/01/2025 12:22	Não classificada	10
18665149	6	PRTU - 17057	23/01/2025 09:37	23/01/2025 13:48	Não classificada	3
18664521	1	ITDD - 16294	23/01/2025 07:12	23/01/2025 12:09	Meio ambiente - Árvore ou Vegetação	2
18664521	2	ITDD - 16294	23/01/2025 07:12	23/01/2025 12:09	Meio ambiente - Árvore ou Vegetação	3
18664521	3	ITDD - 16294	23/01/2025 07:12	23/01/2025 12:09	Meio ambiente - Árvore ou Vegetação	364
18664875	1	PSOU - 15231	23/01/2025 10:15	23/01/2025 13:41	Meio ambiente - Árvore ou Vegetação	1
18665145	1	CVED - 17064	23/01/2025 10:15	23/01/2025 14:43	Não classificada	14
18727796	1	PRSU - 15239	23/01/2025 10:25	23/01/2025 10:28	Não classificada	4391
18666674	1	URAS - 16338	23/01/2025 07:21	23/01/2025 12:08	Meio ambiente - Descarga Atmosférica	70
18666675	1	URAS - 16338	23/01/2025 10:50	23/01/2025 12:08	Meio ambiente - Descarga Atmosférica	141
18665414	1	PPS - 16315	23/01/2025 10:19	23/01/2025 15:25	Meio ambiente - Árvore ou Vegetação	2
18664766	1	CRL - 15354	23/01/2025 10:18	23/01/2025 13:22	Não classificada	1
18667885	1	AXAU - 17076	23/01/2025 10:58	24/01/2025 10:30	Meio ambiente - Árvore ou Vegetação	6
18664603	1	MFED - 15276	22/01/2025 17:32	23/01/2025 12:36	Meio ambiente - Árvore ou Vegetação	20
18669601	1	NES - 17043	23/01/2025 08:15	23/01/2025 12:32	Meio ambiente - Árvore ou Vegetação	3
18669602	1	NES - 17043	23/01/2025 08:15	23/01/2025 12:32	Meio ambiente - Árvore ou Vegetação	12
18669602	3	NES - 17043	23/01/2025 08:15	24/01/2025 17:00	Meio ambiente - Árvore ou Vegetação	32
18669603	1	NES - 17043	24/01/2025 11:02	24/01/2025 17:00	Meio ambiente - Árvore ou Vegetação	15
18664601	1	NVSU - 17053	23/01/2025 10:23	23/01/2025 12:05	Meio ambiente - Descarga Atmosférica	3
18664581	1	CITU - 17022	22/01/2025 22:30	23/01/2025 12:07	Meio ambiente - Descarga Atmosférica	30

18666237	1	PPUD - 15242	22/01/2025 18:52	23/01/2025 19:10	Meio ambiente - Vento	1
18664360	1	JUAU - 17036	23/01/2025 07:54	23/01/2025 11:16	Meio ambiente - Vento	5
18726219	1	UHST - 16261	22/01/2025 18:32	23/01/2025 15:02	Meio ambiente - Vento	250
18726219	2	UHST - 16261	22/01/2025 18:32	23/01/2025 15:02	Meio ambiente - Vento	148
18726219	3	UHST - 16261	22/01/2025 18:32	24/01/2025 18:25	Meio ambiente - Vento	3
18668234	1	UHTM - 15182	23/01/2025 10:28	24/01/2025 11:40	Meio ambiente - Vento	1
18664767	1	IPC - 15314	23/01/2025 10:28	23/01/2025 13:20	Meio ambiente - Descarga Atmosférica	1
18665415	1	JTAD - 15295	23/01/2025 10:28	23/01/2025 15:30	Meio ambiente - Vento	1
18742322	1	SRS - 17060	23/01/2025 10:29	23/01/2025 15:52	Meio ambiente - Árvore ou Vegetação	4
18723125	1	IBAD - 17028	22/01/2025 20:27	24/01/2025 11:50	Meio ambiente - Árvore ou Vegetação	22
18723125	2	IBAD - 17028	22/01/2025 20:27	24/01/2025 19:37	Meio ambiente - Árvore ou Vegetação	19
18723126	1	IBAD - 17028	24/01/2025 15:55	24/01/2025 18:32	Meio ambiente - Árvore ou Vegetação	22
18665646	1	LGT - 16304	22/01/2025 17:16	23/01/2025 16:21	Meio ambiente - Descarga Atmosférica	2
18670608	1	SDED - 15215	24/01/2025 10:09	24/01/2025 15:58	Meio ambiente - Árvore ou Vegetação	44
18669735	1	BIIU - 17016	23/01/2025 10:31	24/01/2025 17:08	Meio ambiente - Descarga Atmosférica	1
18664877	1	YAN - 15165	23/01/2025 10:31	23/01/2025 13:40	Meio ambiente - Descarga Atmosférica	2
18664879	1	BCSQ - 17010	22/01/2025 21:50	23/01/2025 11:08	Não classificada	22
18664880	1	BCSQ - 17010	23/01/2025 10:42	23/01/2025 11:08	Não classificada	38
18665786	1	BIIU - 17016	23/01/2025 10:32	23/01/2025 16:58	Meio ambiente - Descarga Atmosférica	1
18665150	1	PSAD - 15237	23/01/2025 10:32	23/01/2025 14:32	Meio ambiente - Árvore ou Vegetação	1
18669336	1	BIIU - 17016	23/01/2025 06:15	24/01/2025 15:47	Meio ambiente - Descarga Atmosférica	2
18665151	1	SEG - 17068	23/01/2025 10:33	23/01/2025 14:37	Meio ambiente - Árvore ou Vegetação	44
18666190	1	SER - 16332	23/01/2025 10:34	23/01/2025 18:42	Meio ambiente - Descarga Atmosférica	1
18665574	1	FXA - 16288	23/01/2025 10:34	23/01/2025 16:11	Meio ambiente - Vento	9
18665919	1	SLUU - 16326	23/01/2025 10:33	23/01/2025 17:19	Meio ambiente - Vento	1
18664976	1	BHCL - 16271	23/01/2025 10:36	23/01/2025 14:17	Meio ambiente - Vento	40
18665575	1	MCDD - 15280	23/01/2025 10:36	23/01/2025 15:52	Meio ambiente - Descarga Atmosférica	7
18672371	1	TCSU - 15196	23/01/2025 09:55	24/01/2025 18:10	Meio ambiente - Vento	1
18672372	1	TCSU - 15196	24/01/2025 15:15	24/01/2025 18:10	Meio ambiente - Vento	5
18726683	1	MCLD - 15278	23/01/2025 10:37	24/01/2025 18:20	Meio ambiente - Descarga Atmosférica	2
18666490	1	STV - 17063	23/01/2025 10:39	23/01/2025 20:19	Meio ambiente - Descarga Atmosférica	1
18665152	1	SLAD - 16334	23/01/2025 10:39	23/01/2025 14:33	Meio ambiente - Descarga Atmosférica	1
18665862	1	FXA - 16288	23/01/2025 01:50	23/01/2025 17:14	Meio ambiente - Descarga Atmosférica	11
18665572	1	FXA - 16288	23/01/2025 10:11	23/01/2025 16:06	Meio ambiente - Descarga Atmosférica	1
18667039	1	LUZU - 15284	23/01/2025 06:51	23/01/2025 16:55	Meio ambiente - Vento	13
18664769	1	OUF - 15253	23/01/2025 09:10	23/01/2025 13:49	Não classificada	71
18665131	1	LUZU - 15284	23/01/2025 08:22	23/01/2025 14:42	Meio ambiente - Descarga Atmosférica	31
18665131	2	LUZU - 15284	23/01/2025 08:22	23/01/2025 14:42	Meio ambiente - Descarga Atmosférica	12
18742443	1	PTC - 15235	23/01/2025 10:52	23/01/2025 12:48	Meio ambiente - Árvore ou Vegetação	14
18742443	2	PTC - 15235	23/01/2025 10:52	24/01/2025 15:10	Meio ambiente - Árvore ou Vegetação	2
18668902	2	PMSD - 17049	23/01/2025 11:24	24/01/2025 14:51	Não classificada	16
18668902	3	PMSD - 17049	23/01/2025 11:24	24/01/2025 14:51	Não classificada	3
18664831	1	PIUD - 17054	22/01/2025 18:40	23/01/2025 14:03	Meio ambiente - Árvore ou Vegetação	1
18664832	1	PIUD - 17054	23/01/2025 11:08	23/01/2025 14:03	Meio ambiente - Árvore ou Vegetação	3
18665284	1	TOE - 15195	23/01/2025 10:43	23/01/2025 15:15	Não classificada	5
18664829	1	PMSD - 17049	23/01/2025 10:43	23/01/2025 13:17	Meio ambiente - Descarga Atmosférica	1
18664915	1	PSAU - 16323	23/01/2025 06:56	23/01/2025 14:04	Não classificada	112
18665974	1	UNIT - 17083	23/01/2025 10:46	23/01/2025 17:43	Meio ambiente - Descarga Atmosférica	1
18665789	1	PTC - 15235	23/01/2025 10:45	23/01/2025 16:58	Meio ambiente - Vento	42
18665790	1	AETD - 17009	23/01/2025 10:47	23/01/2025 16:42	Não classificada	1
18665155	1	JNUT - 17066	23/01/2025 10:49	23/01/2025 14:49	Meio ambiente - Descarga Atmosférica	3
18664833	1	CMH - 17021	22/01/2025 07:02	23/01/2025 13:51	Meio ambiente - Árvore ou Vegetação	12
18667204	1	PTUU - 15229	23/01/2025 07:04	24/01/2025 02:54	Meio ambiente - Vento	9
18664543	1	MCLD - 15278	23/01/2025 06:54	23/01/2025 12:01	Meio ambiente - Árvore ou Vegetação	3
18667669	1	MCLD - 15278	23/01/2025 08:30	24/01/2025 09:29	Meio ambiente - Descarga Atmosférica	2
18665290	1	GVSD - 17070	23/01/2025 10:58	23/01/2025 12:18	Meio ambiente - Árvore ou Vegetação	13
18665290	2	GVSD - 17070	23/01/2025 10:58	23/01/2025 12:36	Meio ambiente - Árvore ou Vegetação	1908
18665290	3	GVSD - 17070	23/01/2025 10:58	23/01/2025 12:36	Meio ambiente - Árvore ou Vegetação	407
18665290	4	GVSD - 17070	23/01/2025 10:58	23/01/2025 12:36	Meio ambiente - Árvore ou Vegetação	43

18665290	5	GVSD - 17070	23/01/2025 10:58	23/01/2025 12:36	Meio ambiente - Árvore ou Vegetação	22
18665287	1	GVSD - 17070	23/01/2025 10:53	23/01/2025 15:12	Não classificada	119
18666055	1	PNV - 17094	23/01/2025 10:54	23/01/2025 17:13	Meio ambiente - Árvore ou Vegetação	3
18665162	1	LABU - 15292	23/01/2025 12:01	23/01/2025 13:42	Meio ambiente - Árvore ou Vegetação	90
18666056	1	PTID - 17052	23/01/2025 10:04	23/01/2025 12:25	Meio ambiente - Árvore ou Vegetação	7
18666056	2	PTID - 17052	23/01/2025 10:04	23/01/2025 12:25	Meio ambiente - Árvore ou Vegetação	112
18666056	3	PTID - 17052	23/01/2025 10:04	23/01/2025 12:25	Meio ambiente - Árvore ou Vegetação	9
18666056	4	PTID - 17052	23/01/2025 10:04	23/01/2025 16:05	Meio ambiente - Árvore ou Vegetação	5
18666056	5	PTID - 17052	23/01/2025 10:04	23/01/2025 16:05	Meio ambiente - Árvore ou Vegetação	65
18666387	1	IGRU - 17030	22/01/2025 16:13	23/01/2025 15:40	Meio ambiente - Árvore ou Vegetação	4
18666277	1	CUVD - 15349	23/01/2025 10:56	23/01/2025 19:10	Meio ambiente - Árvore ou Vegetação	1
18665875	1	CUVD - 15349	23/01/2025 10:57	23/01/2025 17:09	Meio ambiente - Árvore ou Vegetação	5
18664912	1	MTZ - 15267	23/01/2025 06:08	23/01/2025 14:04	Meio ambiente - Descarga Atmosférica	1
18664912	1	SLAD - 16334	23/01/2025 06:08	23/01/2025 14:04	Meio ambiente - Descarga Atmosférica	5
18666600	1	PMSD - 17049	23/01/2025 11:34	23/01/2025 15:30	Não classificada	11
18666600	2	PMSD - 17049	23/01/2025 11:34	23/01/2025 15:30	Não classificada	1
18668614	1	UHTM - 15182	23/01/2025 11:00	24/01/2025 13:18	Não classificada	2
18666023	1	LNT - 17035	23/01/2025 11:00	23/01/2025 17:49	Meio ambiente - Árvore ou Vegetação	12
18664977	1	PRTD - 17074	23/01/2025 10:59	23/01/2025 14:11	Meio ambiente - Descarga Atmosférica	1
18664883	1	PRTD - 17074	23/01/2025 10:59	23/01/2025 13:48	Meio ambiente - Árvore ou Vegetação	1
18664836	1	SER - 16332	23/01/2025 08:10	23/01/2025 14:01	Não classificada	2
18665576	1	CRL - 15354	23/01/2025 11:01	23/01/2025 16:13	Não classificada	1
18666961	1	BOED - 15137	23/01/2025 11:01	23/01/2025 23:00	Não classificada	39
18665044	1	BCV - 17013	23/01/2025 11:02	23/01/2025 14:24	Meio ambiente - Árvore ou Vegetação	1
18676895	1	CPG - 17017	23/01/2025 04:00	27/01/2025 12:30	Meio ambiente - Vento	11
18669337	1	PTC - 15235	23/01/2025 07:50	24/01/2025 16:10	Não classificada	14
18723516	1	CAX - 15143	23/01/2025 03:16	23/01/2025 16:37	Não classificada	46
18723516	2	CAX - 15143	23/01/2025 03:16	23/01/2025 22:01	Não classificada	122
18723524	1	CAX - 15143	23/01/2025 17:53	23/01/2025 21:07	Não classificada	46
18669484	1	BRDD - 17067	23/01/2025 11:06	24/01/2025 16:14	Meio ambiente - Vento	2
18665291	1	MCLD - 15278	23/01/2025 11:06	23/01/2025 15:11	Meio ambiente - Árvore ou Vegetação	24
18665291	1	MCLU - 16308	23/01/2025 11:06	23/01/2025 15:11	Meio ambiente - Árvore ou Vegetação	2
18670403	1	RSS - 15219	23/01/2025 11:29	23/01/2025 18:38	Meio ambiente - Vento	179
18670404	1	RSS - 15219	23/01/2025 15:23	23/01/2025 18:26	Meio ambiente - Vento	205
18668343	1	SDEU - 17085	23/01/2025 11:09	24/01/2025 11:55	Não classificada	46
18670300	1	BIIU - 17016	23/01/2025 11:10	24/01/2025 19:44	Não classificada	1
18668392	1	FXA - 16288	23/01/2025 11:11	24/01/2025 11:22	Meio ambiente - Árvore ou Vegetação	3
18665292	1	SLAD - 16334	23/01/2025 08:49	23/01/2025 15:35	Meio ambiente - Árvore ou Vegetação	5
18668838	1	BCV - 17013	23/01/2025 11:13	24/01/2025 14:18	Meio ambiente - Árvore ou Vegetação	6
18664700	1	BCAD - 15109	23/01/2025 11:13	23/01/2025 12:44	Meio ambiente - Árvore ou Vegetação	5
18666873	1	CMD - 15158	22/01/2025 17:09	23/01/2025 15:10	Meio ambiente - Árvore ou Vegetação	20
18665521	1	DMTU - 15346	22/01/2025 16:23	23/01/2025 15:57	Não classificada	2
18665523	1	DMTU - 15346	22/01/2025 18:13	23/01/2025 15:29	Não classificada	2
18665525	1	DMTU - 15346	22/01/2025 19:29	23/01/2025 15:13	Não classificada	1
18665540	1	DMTU - 15346	23/01/2025 07:24	23/01/2025 16:15	Não classificada	10
18665544	1	DMTU - 15346	23/01/2025 07:50	23/01/2025 14:55	Não classificada	2
18669847	1	SLAT - 15208	23/01/2025 07:01	23/01/2025 20:02	Meio ambiente - Árvore ou Vegetação	1
18669847	2	SLAT - 15208	23/01/2025 07:01	23/01/2025 20:02	Meio ambiente - Árvore ou Vegetação	42
18669847	3	SLAT - 15208	23/01/2025 07:01	23/01/2025 20:34	Meio ambiente - Árvore ou Vegetação	24
18669856	1	SLAT - 15208	23/01/2025 20:02	23/01/2025 20:34	Meio ambiente - Árvore ou Vegetação	24
18669857	1	SLAT - 15208	24/01/2025 12:17	24/01/2025 16:58	Meio ambiente - Árvore ou Vegetação	1
18669857	2	SLAT - 15208	24/01/2025 12:17	24/01/2025 16:58	Meio ambiente - Árvore ou Vegetação	29
18664550	1	AFNU - 17015	23/01/2025 08:55	23/01/2025 11:57	Meio ambiente - Vento	48
18664718	1	PRRU - 15241	23/01/2025 11:19	23/01/2025 12:58	Meio ambiente - Árvore ou Vegetação	3
18664838	1	SEG - 17068	23/01/2025 11:19	23/01/2025 13:34	Meio ambiente - Vento	8
18664982	1	SDED - 15215	22/01/2025 18:51	23/01/2025 14:33	Meio ambiente - Vento	4
18673297	1	BRDD - 17067	23/01/2025 11:20	27/01/2025 11:40	Meio ambiente - Descarga Atmosférica	1
18666191	1	CEL - 15147	23/01/2025 11:20	23/01/2025 18:37	Meio ambiente - Árvore ou Vegetação	1
18666782	1	PTC - 15235	22/01/2025 15:53	23/01/2025 21:05	Meio ambiente - Vento	19

18669412	1	TOE - 15195	23/01/2025 07:08	24/01/2025 16:35	Meio ambiente - Descarga Atmosférica	2
18669413	1	TOE - 15195	24/01/2025 15:20	24/01/2025 16:35	Meio ambiente - Descarga Atmosférica	9
18713824	1	DDI - 17027	23/01/2025 05:40	23/01/2025 15:38	Meio ambiente - Árvore ou Vegetação	22
18713824	2	DDI - 17027	23/01/2025 05:40	25/01/2025 14:00	Meio ambiente - Árvore ou Vegetação	1
18666145	1	BMO - 15135	23/01/2025 11:21	23/01/2025 18:35	Meio ambiente - Descarga Atmosférica	3
18664605	1	JFAD - 16300	23/01/2025 11:54	23/01/2025 12:40	Meio ambiente - Árvore ou Vegetação	247
18665577	2	ILIU - 16291	23/01/2025 12:17	23/01/2025 16:14	Não classificada	3
18665793	1	BRL - 15140	23/01/2025 11:23	23/01/2025 16:55	Não classificada	2
18666025	1	UNIT - 17083	23/01/2025 11:23	23/01/2025 17:53	Meio ambiente - Vento	1
18668048	1	SER - 16332	23/01/2025 11:24	24/01/2025 10:56	Meio ambiente - Descarga Atmosférica	1
18666057	1	PEB - 15249	23/01/2025 11:27	23/01/2025 18:02	Meio ambiente - Descarga Atmosférica	2
18665795	1	CRL - 15354	23/01/2025 11:26	23/01/2025 16:49	Não classificada	3
18665578	1	SGTU - 17062	23/01/2025 11:35	23/01/2025 15:54	Meio ambiente - Descarga Atmosférica	1
18664931	1	PSAD - 15237	23/01/2025 11:28	23/01/2025 13:57	Não classificada	1
18665699	1	MOO - 17039	23/01/2025 11:30	23/01/2025 16:38	Meio ambiente - Descarga Atmosférica	1
18668975	1	CRF - 15355	23/01/2025 11:59	23/01/2025 16:13	Meio ambiente - Vento	132
18668975	2	CRF - 15355	23/01/2025 11:59	24/01/2025 13:45	Meio ambiente - Vento	12
18665700	1	CITU - 17022	23/01/2025 11:31	23/01/2025 16:22	Meio ambiente - Descarga Atmosférica	21
18665294	1	IJAU - 17061	23/01/2025 11:31	23/01/2025 15:15	Meio ambiente - Árvore ou Vegetação	1
18665579	1	SFIQ - 17065	23/01/2025 05:59	23/01/2025 16:11	Meio ambiente - Árvore ou Vegetação	79
18665430	1	AXAU - 17076	23/01/2025 11:34	23/01/2025 15:41	Meio ambiente - Descarga Atmosférica	10
18666238	1	SFIQ - 17065	23/01/2025 11:38	23/01/2025 18:57	Meio ambiente - Árvore ou Vegetação	1
18668616	1	PYN - 15228	23/01/2025 11:38	24/01/2025 13:29	Meio ambiente - Descarga Atmosférica	15
18665249	1	JTAD - 15295	22/01/2025 23:03	23/01/2025 15:12	Meio ambiente - Vento	1
18664674	1	TOTU - 17072	22/01/2025 07:49	23/01/2025 13:04	Meio ambiente - Vento	4
18669338	1	NERU - 17041	22/01/2025 19:37	24/01/2025 15:00	Meio ambiente - Árvore ou Vegetação	26
18669339	1	NERU - 17041	23/01/2025 12:00	24/01/2025 15:00	Meio ambiente - Árvore ou Vegetação	3
18669929	1	JNUT - 17066	23/01/2025 11:49	24/01/2025 15:58	Meio ambiente - Árvore ou Vegetação	2
18665432	1	SRS - 17060	23/01/2025 11:41	23/01/2025 15:38	Meio ambiente - Árvore ou Vegetação	10
18667317	1	CITU - 17022	23/01/2025 11:41	24/01/2025 07:33	Meio ambiente - Árvore ou Vegetação	5
18664640	1	PIUD - 17054	23/01/2025 11:40	23/01/2025 12:24	Meio ambiente - Árvore ou Vegetação	1
18669858	1	SFIQ - 17065	23/01/2025 11:43	24/01/2025 17:44	Meio ambiente - Descarga Atmosférica	2
18666102	1	FXA - 16288	23/01/2025 11:43	23/01/2025 18:18	Meio ambiente - Árvore ou Vegetação	2
18666027	1	NVSU - 17053	23/01/2025 11:43	23/01/2025 17:49	Meio ambiente - Descarga Atmosférica	1
18667787	1	RPR - 16325	23/01/2025 11:44	24/01/2025 09:56	Meio ambiente - Descarga Atmosférica	2
18664888	1	UHPI - 17084	23/01/2025 11:52	23/01/2025 13:42	Não classificada	1
18665797	1	RSS - 15219	23/01/2025 11:45	23/01/2025 16:45	Meio ambiente - Vento	1
18713826	1	SFIQ - 17065	23/01/2025 06:21	23/01/2025 20:30	Meio ambiente - Vento	26
18713826	2	SFIQ - 17065	23/01/2025 06:21	23/01/2025 20:30	Meio ambiente - Vento	51
18713826	3	SFIQ - 17065	23/01/2025 06:21	23/01/2025 20:30	Meio ambiente - Vento	3
18713826	4	SFIQ - 17065	23/01/2025 06:21	25/01/2025 18:57	Meio ambiente - Vento	1
18713826	5	SFIQ - 17065	23/01/2025 06:21	25/01/2025 18:57	Meio ambiente - Vento	458
18713827	1	SFIQ - 17065	23/01/2025 19:40	23/01/2025 20:30	Meio ambiente - Vento	50
18713827	2	SFIQ - 17065	23/01/2025 19:40	23/01/2025 20:30	Meio ambiente - Vento	3
18713828	1	SFIQ - 17065	24/01/2025 08:06	24/01/2025 16:00	Meio ambiente - Vento	26
18713828	2	SFIQ - 17065	24/01/2025 08:06	24/01/2025 16:00	Meio ambiente - Vento	1
18665301	1	SDEU - 17085	23/01/2025 09:52	23/01/2025 15:07	Meio ambiente - Árvore ou Vegetação	4
18665436	1	PYN - 15228	23/01/2025 11:48	23/01/2025 15:26	Meio ambiente - Descarga Atmosférica	1
18668344	1	CITU - 17022	23/01/2025 11:48	24/01/2025 12:02	Meio ambiente - Descarga Atmosférica	1
18664983	1	TTD - 15192	23/01/2025 11:49	23/01/2025 14:13	Meio ambiente - Árvore ou Vegetação	5
18664983	2	TTD - 15192	23/01/2025 11:49	23/01/2025 14:13	Meio ambiente - Árvore ou Vegetação	412
18667988	1	BOED - 15137	23/01/2025 11:51	24/01/2025 10:45	Meio ambiente - Descarga Atmosférica	3
18664887	1	PSAD - 15237	23/01/2025 11:51	23/01/2025 13:13	Não classificada	170
18664841	1	BCAD - 15109	23/01/2025 11:51	23/01/2025 13:27	Meio ambiente - Árvore ou Vegetação	13
18666059	1	SFIQ - 17065	23/01/2025 11:51	23/01/2025 18:01	Meio ambiente - Árvore ou Vegetação	1
18664933	1	PPS - 16315	23/01/2025 07:15	23/01/2025 14:05	Meio ambiente - Vento	2
18665581	1	CITU - 17022	23/01/2025 11:58	23/01/2025 16:00	Meio ambiente - Árvore ou Vegetação	1
18665172	1	PTC - 15235	23/01/2025 05:57	23/01/2025 15:07	Meio ambiente - Vento	4
18664742	1	AUIU - 15647	23/01/2025 11:20	23/01/2025 12:50	Meio ambiente - Descarga Atmosférica	16

18664742	3	AUIU - 15647	23/01/2025 11:20	23/01/2025 12:50	Meio ambiente - Descarga Atmosférica	10
18664742	4	AUIU - 15647	23/01/2025 11:20	23/01/2025 12:50	Meio ambiente - Descarga Atmosférica	286
18664742	5	AUIU - 15647	23/01/2025 11:20	23/01/2025 12:50	Meio ambiente - Descarga Atmosférica	3443
18666148	1	OUF - 15253	23/01/2025 11:56	23/01/2025 18:29	Meio ambiente - Árvore ou Vegetação	1
18665300	1	IAU - 17061	23/01/2025 11:56	23/01/2025 15:05	Meio ambiente - Árvore ou Vegetação	1
18665703	1	BOED - 15137	23/01/2025 12:09	23/01/2025 16:45	Não classificada	40
18665381	1	IIGD - 15321	23/01/2025 05:48	23/01/2025 15:36	Não classificada	62
18665580	1	PIUD - 17054	23/01/2025 11:58	23/01/2025 16:00	Meio ambiente - Descarga Atmosférica	1
18664934	1	URAS - 16338	23/01/2025 12:01	23/01/2025 13:59	Meio ambiente - Árvore ou Vegetação	71
18665171	1	PRTD - 17074	23/01/2025 12:01	23/01/2025 14:47	Meio ambiente - Descarga Atmosférica	1
18666809	1	SNS - 15202	23/01/2025 12:15	23/01/2025 19:36	Meio ambiente - Árvore ou Vegetação	9
18666810	1	SNS - 15202	23/01/2025 17:41	23/01/2025 19:36	Meio ambiente - Árvore ou Vegetação	424
18668568	1	PMSU - 17092	22/01/2025 17:23	24/01/2025 13:23	Não classificada	47
18664627	1	FXA - 16288	23/01/2025 09:04	23/01/2025 12:22	Não classificada	128
18665439	1	ADOD - 15095	23/01/2025 12:05	23/01/2025 15:26	Meio ambiente - Vento	1
18665438	1	MCLU - 16308	23/01/2025 12:05	23/01/2025 15:34	Meio ambiente - Descarga Atmosférica	1
18665583	1	SGS - 16331	23/01/2025 12:05	23/01/2025 15:55	Meio ambiente - Descarga Atmosférica	1
18665582	1	SRS - 17060	23/01/2025 12:05	23/01/2025 16:03	Meio ambiente - Vento	1
18665705	1	PTC - 15235	23/01/2025 12:11	23/01/2025 16:16	Meio ambiente - Árvore ou Vegetação	4
18667441	1	IANU - 15651	23/01/2025 12:14	23/01/2025 14:25	Meio ambiente - Vento	1727
18667441	2	IANU - 15651	23/01/2025 12:14	23/01/2025 14:34	Meio ambiente - Vento	251
18667441	3	IANU - 15651	23/01/2025 12:14	23/01/2025 14:34	Meio ambiente - Vento	2683
18667441	4	IANU - 15651	23/01/2025 12:14	23/01/2025 15:09	Meio ambiente - Vento	458
18667441	5	IANU - 15651	23/01/2025 12:14	23/01/2025 15:15	Meio ambiente - Vento	196
18667441	6	IANU - 15651	23/01/2025 12:14	23/01/2025 18:17	Meio ambiente - Vento	427
18667441	7	IANU - 15651	23/01/2025 12:14	23/01/2025 22:51	Meio ambiente - Vento	125
18667442	1	IANU - 15651	23/01/2025 16:34	23/01/2025 18:27	Meio ambiente - Vento	44
18665173	1	PEB - 15249	22/01/2025 16:42	23/01/2025 14:33	Não classificada	6
18746187	1	SFIQ - 17065	23/01/2025 12:14	23/01/2025 15:16	Meio ambiente - Vento	1
18746187	2	SFIQ - 17065	23/01/2025 12:14	23/01/2025 15:16	Meio ambiente - Vento	224
18746187	3	SFIQ - 17065	23/01/2025 12:14	23/01/2025 16:57	Meio ambiente - Vento	2
18746187	4	SFIQ - 17065	23/01/2025 12:14	23/01/2025 16:57	Meio ambiente - Vento	258
18746187	5	SFIQ - 17065	23/01/2025 12:14	23/01/2025 17:34	Meio ambiente - Vento	52
18746187	6	SFIQ - 17065	23/01/2025 12:14	23/01/2025 17:34	Meio ambiente - Vento	85
18746189	1	SFIQ - 17065	23/01/2025 17:34	23/01/2025 17:47	Meio ambiente - Vento	3
18746189	2	SFIQ - 17065	23/01/2025 17:34	23/01/2025 17:47	Meio ambiente - Vento	482
18746189	3	SFIQ - 17065	23/01/2025 17:34	23/01/2025 19:23	Meio ambiente - Vento	52
18746189	4	SFIQ - 17065	23/01/2025 17:34	23/01/2025 19:23	Meio ambiente - Vento	26
18746189	5	SFIQ - 17065	23/01/2025 17:34	24/01/2025 16:40	Meio ambiente - Vento	59
18746190	1	SFIQ - 17065	24/01/2025 13:30	24/01/2025 16:40	Meio ambiente - Vento	52
18746190	2	SFIQ - 17065	24/01/2025 13:30	24/01/2025 16:40	Meio ambiente - Vento	26
18668466	1	SDED - 15215	23/01/2025 12:07	24/01/2025 12:38	Meio ambiente - Descarga Atmosférica	2
18667788	1	PMSU - 17092	23/01/2025 12:08	24/01/2025 09:56	Meio ambiente - Descarga Atmosférica	1
18665587	1	CMD - 15158	23/01/2025 12:10	23/01/2025 16:08	Meio ambiente - Descarga Atmosférica	1
18665704	1	SRS - 17060	23/01/2025 12:09	23/01/2025 16:39	Meio ambiente - Árvore ou Vegetação	1
18665303	1	SDED - 15215	23/01/2025 12:03	23/01/2025 15:20	Meio ambiente - Descarga Atmosférica	1
18665921	1	AFNU - 17015	23/01/2025 12:11	23/01/2025 17:27	Meio ambiente - Árvore ou Vegetação	1
18665588	1	BDPD - 15114	23/01/2025 12:11	23/01/2025 15:53	Meio ambiente - Árvore ou Vegetação	1
18665803	1	AFNU - 17015	23/01/2025 12:12	23/01/2025 16:59	Meio ambiente - Vento	13
18665441	1	CMH - 17021	23/01/2025 12:13	23/01/2025 15:32	Não classificada	14
18668504	1	BBI - 17033	23/01/2025 12:16	24/01/2025 12:56	Meio ambiente - Árvore ou Vegetação	1
18665805	1	JTAD - 15295	23/01/2025 12:16	23/01/2025 17:05	Meio ambiente - Vento	3
18665804	1	CGAU - 15150	23/01/2025 12:15	23/01/2025 16:43	Meio ambiente - Vento	3
18667140	1	CLUU - 17025	23/01/2025 09:59	23/01/2025 15:23	Não classificada	332
18676897	1	SFIQ - 17065	23/01/2025 12:18	27/01/2025 15:25	Não classificada	2
18667510	1	FCS - 15340	23/01/2025 12:18	24/01/2025 08:35	Não classificada	10
18696345	1	BCV - 17013	22/01/2025 19:49	23/01/2025 12:48	Meio ambiente - Descarga Atmosférica	34
18665593	1	JFAU - 17086	23/01/2025 12:21	23/01/2025 16:06	Não classificada	1
18667040	1	MAGU - 15282	23/01/2025 12:20	24/01/2025 00:07	Meio ambiente - Descarga Atmosférica	1

18665107	1	PSAU - 16323	23/01/2025 03:35	23/01/2025 14:40	Meio ambiente - Vento	109
18667219	1	SRS - 17060	23/01/2025 12:22	24/01/2025 03:58	Meio ambiente - Vento	2
18665808	1	JFAU - 17086	23/01/2025 12:26	23/01/2025 16:41	Meio ambiente - Descarga Atmosférica	2
18665307	1	IIGU - 15319	23/01/2025 12:25	23/01/2025 15:03	Meio ambiente - Árvore ou Vegetação	1
18667038	1	SFIQ - 17065	23/01/2025 10:52	24/01/2025 00:09	Não classificada	11
18669414	1	SND - 15203	23/01/2025 09:09	23/01/2025 16:10	Não classificada	22
18669414	2	SND - 15203	23/01/2025 09:09	23/01/2025 16:10	Não classificada	93
18669414	3	SND - 15203	23/01/2025 09:09	24/01/2025 16:21	Não classificada	3
18669415	1	SND - 15203	24/01/2025 11:29	24/01/2025 16:21	Não classificada	22
18669415	2	SND - 15203	24/01/2025 11:29	24/01/2025 16:21	Não classificada	1
18665598	1	BHAD - 16267	23/01/2025 12:28	23/01/2025 16:04	Meio ambiente - Vento	162
18669111	1	JNUT - 17066	23/01/2025 12:28	24/01/2025 15:11	Meio ambiente - Árvore ou Vegetação	2
18667989	1	RSP - 15220	23/01/2025 12:29	24/01/2025 10:16	Não classificada	1
18669037	1	NVSU - 17053	23/01/2025 12:37	23/01/2025 22:35	Meio ambiente - Vento	24
18669037	2	NVSU - 17053	23/01/2025 12:37	24/01/2025 10:41	Meio ambiente - Vento	73
18669037	3	NVSU - 17053	23/01/2025 12:37	24/01/2025 14:57	Meio ambiente - Vento	34
18669037	4	NVSU - 17053	23/01/2025 12:37	24/01/2025 14:57	Meio ambiente - Vento	5
18669037	5	NVSU - 17053	23/01/2025 12:37	24/01/2025 14:57	Meio ambiente - Vento	198
18669038	2	NVSU - 17053	24/01/2025 10:41	24/01/2025 11:52	Meio ambiente - Vento	13
18669039	1	NVSU - 17053	24/01/2025 12:39	24/01/2025 12:51	Meio ambiente - Vento	13
18668288	1	CMD - 15158	23/01/2025 12:30	24/01/2025 11:43	Meio ambiente - Descarga Atmosférica	1
18666811	1	STV - 17063	23/01/2025 12:32	23/01/2025 22:24	Meio ambiente - Descarga Atmosférica	1
18666060	1	NVSU - 17053	23/01/2025 12:32	23/01/2025 18:02	Meio ambiente - Vento	130
18665755	1	JPIU - 15298	22/01/2025 19:43	23/01/2025 16:54	Meio ambiente - Vento	1
18664901	1	BHMR - 15127	23/01/2025 12:33	23/01/2025 13:43	Não classificada	2
18667041	1	BBI - 17033	23/01/2025 02:14	23/01/2025 15:38	Meio ambiente - Árvore ou Vegetação	32
18668049	1	GVSD - 17070	23/01/2025 12:34	24/01/2025 10:59	Meio ambiente - Descarga Atmosférica	1
18666875	1	SQNU - 17078	23/01/2025 12:34	23/01/2025 22:36	Meio ambiente - Vento	1
18665056	1	IIGU - 15319	23/01/2025 12:34	23/01/2025 14:27	Meio ambiente - Árvore ou Vegetação	1
18665056	2	IIGU - 15319	23/01/2025 12:34	23/01/2025 14:27	Meio ambiente - Árvore ou Vegetação	24
18669547	1	INPD - 15316	22/01/2025 20:54	23/01/2025 15:23	Meio ambiente - Árvore ou Vegetação	26
18669547	2	INPD - 15316	22/01/2025 20:54	24/01/2025 16:30	Meio ambiente - Árvore ou Vegetação	2
18669547	3	INPD - 15316	22/01/2025 20:54	24/01/2025 16:30	Meio ambiente - Árvore ou Vegetação	7
18669548	1	INPD - 15316	24/01/2025 09:30	24/01/2025 16:30	Meio ambiente - Árvore ou Vegetação	26
18665308	1	PMSU - 17092	23/01/2025 12:36	23/01/2025 15:03	Meio ambiente - Descarga Atmosférica	1
18670749	1	SNS - 15202	22/01/2025 19:15	24/01/2025 16:00	Meio ambiente - Árvore ou Vegetação	1
18670750	1	SNS - 15202	23/01/2025 12:49	24/01/2025 16:00	Meio ambiente - Árvore ou Vegetação	116
18666061	1	CEL - 15147	23/01/2025 12:38	23/01/2025 17:59	Meio ambiente - Descarga Atmosférica	17
18666061	2	CEL - 15147	23/01/2025 12:38	23/01/2025 17:59	Meio ambiente - Descarga Atmosférica	8
18666391	1	ESR - 16287	23/01/2025 09:09	23/01/2025 20:13	Meio ambiente - Vento	4
18666392	1	ESR - 16287	23/01/2025 15:11	23/01/2025 20:13	Meio ambiente - Vento	13
18665179	1	BRL - 15140	23/01/2025 12:39	23/01/2025 14:43	Não classificada	10
18664937	1	PTC - 15235	23/01/2025 12:41	23/01/2025 13:56	Não classificada	72
18666029	1	UNIT - 17083	23/01/2025 12:41	23/01/2025 17:56	Meio ambiente - Árvore ou Vegetação	1
18665976	1	PRTD - 17074	23/01/2025 12:42	23/01/2025 18:12	Meio ambiente - Descarga Atmosférica	2
18666492	1	CPO - 17018	23/01/2025 12:43	23/01/2025 20:20	Não classificada	22
18667006	1	BCV - 17013	23/01/2025 12:44	23/01/2025 23:16	Meio ambiente - Vento	1
18664731	1	SGTU - 17062	22/01/2025 21:15	23/01/2025 13:07	Meio ambiente - Descarga Atmosférica	3
18709772	1	LBD - 16305	23/01/2025 12:55	23/01/2025 16:04	Meio ambiente - Vento	1102
18709772	2	LBD - 16305	23/01/2025 12:55	23/01/2025 16:55	Meio ambiente - Vento	14
18709772	3	LBD - 16305	23/01/2025 12:55	24/01/2025 15:00	Meio ambiente - Vento	167
18709772	4	LBD - 16305	23/01/2025 12:55	24/01/2025 16:23	Meio ambiente - Vento	104
18709772	5	LBD - 16305	23/01/2025 12:55	24/01/2025 16:23	Meio ambiente - Vento	4
18709773	1	LBD - 16305	24/01/2025 12:10	24/01/2025 16:21	Meio ambiente - Vento	14
18665712	1	GHE - 17029	23/01/2025 12:48	23/01/2025 16:16	Meio ambiente - Descarga Atmosférica	1
18666344	1	VZPU - 15169	23/01/2025 15:53	23/01/2025 19:49	Meio ambiente - Vento	2
18666344	2	VZPU - 15169	23/01/2025 15:53	23/01/2025 19:49	Meio ambiente - Vento	32
18666872	1	PRRU - 15241	23/01/2025 08:34	23/01/2025 22:33	Não classificada	1
18665314	1	CEMT - 16283	23/01/2025 12:50	23/01/2025 14:58	Meio ambiente - Vento	166

18666103	1	JBT - 16295	23/01/2025 12:51	23/01/2025 18:23	Meio ambiente - Descarga Atmosférica	1
18665713	1	CSAU - 17020	23/01/2025 12:50	23/01/2025 16:25	Meio ambiente - Vento	4
18666631	1	PTE - 17056	23/01/2025 12:50	23/01/2025 21:23	Não classificada	15
18671019	1	NVSU - 17053	23/01/2025 08:29	24/01/2025 17:20	Meio ambiente - Vento	8
18739677	1	UNIT - 17083	22/01/2025 09:54	23/01/2025 13:38	Meio ambiente - Descarga Atmosférica	60
18664882	1	PPUD - 15242	23/01/2025 10:55	23/01/2025 13:53	Meio ambiente - Descarga Atmosférica	1
18664834	1	PPUD - 15242	23/01/2025 11:01	23/01/2025 13:30	Meio ambiente - Descarga Atmosférica	1
18665449	1	PTC - 15235	23/01/2025 12:55	23/01/2025 15:45	Não classificada	6
18669932	1	UHSG - 15183	23/01/2025 12:56	24/01/2025 18:06	Meio ambiente - Descarga Atmosférica	1
18713830	1	PTC - 15235	23/01/2025 13:05	25/01/2025 16:10	Meio ambiente - Árvore ou Vegetação	1
18667318	1	JNUT - 17066	23/01/2025 12:59	24/01/2025 07:41	Não classificada	1
18665815	1	NVSU - 17053	23/01/2025 13:00	23/01/2025 16:57	Meio ambiente - Vento	1
18667990	1	JBT - 16295	23/01/2025 13:01	24/01/2025 10:46	Meio ambiente - Descarga Atmosférica	2
18666031	1	BCV - 17013	23/01/2025 13:12	23/01/2025 16:15	Meio ambiente - Árvore ou Vegetação	25
18669736	1	JBT - 16295	23/01/2025 07:31	23/01/2025 09:41	Meio ambiente - Árvore ou Vegetação	2
18669736	1	LGT - 16304	23/01/2025 07:31	23/01/2025 09:41	Meio ambiente - Árvore ou Vegetação	4
18669736	2	LGT - 16304	23/01/2025 07:31	24/01/2025 17:41	Meio ambiente - Árvore ou Vegetação	7
18665061	1	LBD - 16305	23/01/2025 13:11	23/01/2025 13:41	Meio ambiente - Vento	164
18665061	2	LBD - 16305	23/01/2025 13:11	23/01/2025 13:41	Meio ambiente - Vento	47
18665061	3	LBD - 16305	23/01/2025 13:11	23/01/2025 13:41	Meio ambiente - Vento	101
18665061	4	LBD - 16305	23/01/2025 13:11	23/01/2025 13:41	Meio ambiente - Vento	3161
18665816	1	SRT - 16329	23/01/2025 13:06	23/01/2025 16:53	Meio ambiente - Vento	1
18665452	1	NLAQ - 17046	23/01/2025 13:05	23/01/2025 15:28	Meio ambiente - Árvore ou Vegetação	2
18665715	1	CMD - 15158	23/01/2025 13:09	23/01/2025 16:37	Meio ambiente - Descarga Atmosférica	1
18665191	1	MCLD - 15278	23/01/2025 13:10	23/01/2025 14:52	Meio ambiente - Árvore ou Vegetação	1
18665455	1	LABU - 15292	23/01/2025 13:13	23/01/2025 15:44	Meio ambiente - Vento	2
18669040	1	CITU - 17022	23/01/2025 13:15	24/01/2025 14:56	Meio ambiente - Descarga Atmosférica	1
18667042	1	STV - 17063	23/01/2025 13:17	24/01/2025 00:00	Meio ambiente - Descarga Atmosférica	1
18665324	1	FCS - 15340	23/01/2025 13:32	23/01/2025 15:04	Meio ambiente - Descarga Atmosférica	2
18679240	1	MAL - 15281	23/01/2025 13:37	24/01/2025 18:38	Meio ambiente - Árvore ou Vegetação	2
18710287	1	PMSD - 17049	23/01/2025 13:28	23/01/2025 13:47	Não classificada	4036
18710287	3	PMSD - 17049	23/01/2025 13:28	23/01/2025 18:30	Não classificada	3
18665820	1	BBI - 17033	23/01/2025 13:31	23/01/2025 16:45	Não classificada	1
18665716	1	SLAD - 16334	23/01/2025 13:30	23/01/2025 16:34	Meio ambiente - Vento	3
18666032	1	CRM - 17026	23/01/2025 13:34	23/01/2025 17:46	Meio ambiente - Descarga Atmosférica	2
18665458	1	PEB - 15249	23/01/2025 13:33	23/01/2025 15:26	Meio ambiente - Descarga Atmosférica	6
18666701	1	PSP - 15233	23/01/2025 07:54	23/01/2025 17:24	Meio ambiente - Vento	105
18666676	1	JNUT - 17066	23/01/2025 13:36	23/01/2025 21:32	Meio ambiente - Descarga Atmosférica	1
18671821	1	UHST - 16261	23/01/2025 13:35	26/01/2025 12:36	Meio ambiente - Descarga Atmosférica	2
18665326	1	CMD - 15158	23/01/2025 13:36	23/01/2025 14:57	Meio ambiente - Árvore ou Vegetação	3
18666812	1	SER - 16332	23/01/2025 07:42	23/01/2025 17:44	Meio ambiente - Árvore ou Vegetação	4
18713833	1	COJ - 15305	22/01/2025 19:55	24/01/2025 12:01	Meio ambiente - Descarga Atmosférica	27
18666014	1	MCLQ - 17040	23/01/2025 01:46	23/01/2025 17:47	Meio ambiente - Árvore ou Vegetação	24
18666033	1	RSS - 15219	23/01/2025 13:37	23/01/2025 17:45	Não classificada	4
18668569	1	CITU - 17022	22/01/2025 18:40	24/01/2025 12:00	Meio ambiente - Vento	1
18668569	2	CITU - 17022	22/01/2025 18:40	24/01/2025 12:00	Meio ambiente - Vento	16
18667670	1	URAU - 17079	23/01/2025 13:38	24/01/2025 10:11	Meio ambiente - Árvore ou Vegetação	1
18666149	1	RSS - 15219	23/01/2025 13:38	23/01/2025 18:31	Meio ambiente - Descarga Atmosférica	3
18710205	1	CPO - 17018	23/01/2025 13:48	23/01/2025 18:06	Meio ambiente - Vento	429
18710205	2	CPO - 17018	23/01/2025 13:48	23/01/2025 22:40	Meio ambiente - Vento	161
18710205	3	CPO - 17018	23/01/2025 13:48	23/01/2025 23:05	Meio ambiente - Vento	845
18710205	4	CPO - 17018	23/01/2025 13:48	24/01/2025 00:02	Meio ambiente - Vento	487
18710205	5	CPO - 17018	23/01/2025 13:48	24/01/2025 12:49	Meio ambiente - Vento	69
18710205	6	CPO - 17018	23/01/2025 13:48	24/01/2025 16:38	Meio ambiente - Vento	49
18710205	7	CPO - 17018	23/01/2025 13:48	24/01/2025 18:03	Meio ambiente - Vento	33
18710206	1	CPO - 17018	24/01/2025 16:38	24/01/2025 18:03	Meio ambiente - Vento	536
18665194	1	SQNU - 17078	23/01/2025 13:40	23/01/2025 14:48	Meio ambiente - Descarga Atmosférica	5
18665884	1	AMN - 16264	23/01/2025 13:40	23/01/2025 17:06	Não classificada	2
18665463	1	LBD - 16305	23/01/2025 13:42	23/01/2025 15:44	Meio ambiente - Árvore ou Vegetação	51

18666064	1	PYN - 15228	23/01/2025 13:42	23/01/2025 18:07	Meio ambiente - Descarga Atmosférica	3
18665822	1	CETU - 15149	23/01/2025 13:41	23/01/2025 16:56	Meio ambiente - Descarga Atmosférica	1
18676898	1	BCV - 17013	22/01/2025 17:05	27/01/2025 14:32	Meio ambiente - Árvore ou Vegetação	1
18676898	2	BCV - 17013	22/01/2025 17:05	27/01/2025 14:32	Meio ambiente - Árvore ou Vegetação	28
18671822	1	MCLD - 15278	22/01/2025 20:31	23/01/2025 22:40	Meio ambiente - Árvore ou Vegetação	2
18671822	2	MCLD - 15278	22/01/2025 20:31	23/01/2025 22:40	Meio ambiente - Árvore ou Vegetação	12
18671822	3	MCLD - 15278	22/01/2025 20:31	24/01/2025 13:14	Meio ambiente - Árvore ou Vegetação	1
18671822	4	MCLD - 15278	22/01/2025 20:31	24/01/2025 13:14	Meio ambiente - Árvore ou Vegetação	5
18671822	5	MCLD - 15278	22/01/2025 20:31	24/01/2025 13:14	Meio ambiente - Árvore ou Vegetação	48
18671822	6	MCLD - 15278	22/01/2025 20:31	24/01/2025 14:01	Meio ambiente - Árvore ou Vegetação	28
18671822	7	MCLD - 15278	22/01/2025 20:31	26/01/2025 13:00	Meio ambiente - Árvore ou Vegetação	16
18667991	1	ENC - 15343	23/01/2025 13:44	24/01/2025 10:39	Não classificada	2
18665466	1	BHJT - 15126	23/01/2025 13:48	23/01/2025 15:34	Meio ambiente - Vento	21
18665196	1	PTC - 15235	23/01/2025 13:50	23/01/2025 14:49	Não classificada	174
18665467	1	PMSD - 17049	23/01/2025 13:49	23/01/2025 15:46	Meio ambiente - Árvore ou Vegetação	107
18671546	1	UNIT - 17083	23/01/2025 13:56	25/01/2025 10:18	Não classificada	1
18669928	1	MCLD - 15278	23/01/2025 10:59	24/01/2025 18:01	Meio ambiente - Descarga Atmosférica	1
18670945	1	SGTU - 17062	23/01/2025 13:51	24/01/2025 23:37	Meio ambiente - Descarga Atmosférica	1
18665469	1	VCS - 17093	23/01/2025 13:52	23/01/2025 15:30	Não classificada	1
18668508	1	CNLU - 15164	23/01/2025 14:01	23/01/2025 15:18	Meio ambiente - Vento	2347
18668508	1	MUT - 15266	23/01/2025 14:01	23/01/2025 15:18	Meio ambiente - Vento	104
18668508	2	CNLU - 15164	23/01/2025 14:01	23/01/2025 16:11	Meio ambiente - Vento	242
18668508	3	CNLU - 15164	23/01/2025 14:01	23/01/2025 16:11	Meio ambiente - Vento	978
18668508	4	SDED - 15215	23/01/2025 14:01	23/01/2025 18:13	Meio ambiente - Vento	1
18668508	5	CNLU - 15164	23/01/2025 14:01	23/01/2025 18:13	Meio ambiente - Vento	391
18668508	5	MUT - 15266	23/01/2025 14:01	23/01/2025 18:13	Meio ambiente - Vento	1
18668509	1	CNLU - 15164	24/01/2025 09:16	24/01/2025 11:30	Meio ambiente - Vento	4
18665472	1	RSS - 15219	23/01/2025 13:55	23/01/2025 15:40	Não classificada	7
18665823	1	GHE - 17029	23/01/2025 13:56	23/01/2025 16:57	Meio ambiente - Descarga Atmosférica	2
18665473	1	SQNU - 17078	23/01/2025 13:58	23/01/2025 15:41	Meio ambiente - Descarga Atmosférica	1
18706475	1	CPO - 17018	23/01/2025 13:50	23/01/2025 14:14	Meio ambiente - Vento	2751
18706475	2	CPO - 17018	23/01/2025 13:50	23/01/2025 15:25	Meio ambiente - Vento	7558
18706475	3	CPO - 17018	23/01/2025 13:50	23/01/2025 15:25	Meio ambiente - Vento	596
18706475	4	CPO - 17018	23/01/2025 13:50	23/01/2025 15:25	Meio ambiente - Vento	46
18706475	5	CPO - 17018	23/01/2025 13:50	23/01/2025 15:25	Meio ambiente - Vento	1654
18667440	1	SFIQ - 17065	23/01/2025 08:04	24/01/2025 08:30	Não classificada	11
18665474	1	PRTD - 17074	23/01/2025 13:59	23/01/2025 15:39	Meio ambiente - Descarga Atmosférica	7
18665925	1	UNIT - 17083	23/01/2025 13:59	23/01/2025 17:28	Não classificada	1
18666035	1	PRTU - 17057	23/01/2025 14:03	23/01/2025 17:49	Meio ambiente - Descarga Atmosférica	1
18666193	1	LJA - 15286	23/01/2025 14:05	23/01/2025 18:44	Meio ambiente - Vento	1
18666921	1	PYN - 15228	23/01/2025 14:06	23/01/2025 22:41	Meio ambiente - Descarga Atmosférica	1
18665610	1	MRND - 15270	23/01/2025 09:05	23/01/2025 16:30	Meio ambiente - Árvore ou Vegetação	2
18676899	1	UNIT - 17083	23/01/2025 14:16	27/01/2025 11:40	Meio ambiente - Vento	1
18665336	1	CVED - 17064	23/01/2025 14:07	23/01/2025 15:10	Não classificada	1
18709630	1	SSP - 15199	23/01/2025 14:08	23/01/2025 17:59	Meio ambiente - Vento	22
18709630	2	SSP - 15199	23/01/2025 14:08	23/01/2025 17:59	Meio ambiente - Vento	23
18666345	1	SER - 16332	23/01/2025 14:07	23/01/2025 19:34	Não classificada	77
18665721	1	PRTU - 17057	23/01/2025 14:10	23/01/2025 16:19	Meio ambiente - Descarga Atmosférica	7
18666425	1	PSAU - 16323	23/01/2025 14:21	23/01/2025 16:08	Meio ambiente - Árvore ou Vegetação	150
18666425	2	PSAU - 16323	23/01/2025 14:21	23/01/2025 20:10	Meio ambiente - Árvore ou Vegetação	33
18669256	1	SER - 16332	23/01/2025 14:12	24/01/2025 15:29	Meio ambiente - Descarga Atmosférica	1
18665980	1	BDPD - 15114	23/01/2025 14:13	23/01/2025 17:39	Meio ambiente - Vento	1
18666538	1	SGTU - 17062	23/01/2025 14:12	23/01/2025 20:50	Não classificada	4
18668422	1	SBAU - 15216	23/01/2025 14:14	24/01/2025 12:25	Meio ambiente - Vento	4
18665062	1	LBD - 16305	23/01/2025 14:23	23/01/2025 14:27	Meio ambiente - Vento	114
18665062	2	LBD - 16305	23/01/2025 14:23	23/01/2025 14:27	Meio ambiente - Vento	147
18665062	3	LBD - 16305	23/01/2025 14:23	23/01/2025 14:27	Meio ambiente - Vento	1375
18666785	1	PBD - 16324	22/01/2025 12:03	23/01/2025 18:12	Meio ambiente - Árvore ou Vegetação	1
18666786	1	PBD - 16324	23/01/2025 15:02	23/01/2025 18:12	Meio ambiente - Árvore ou Vegetação	89

18665146	1	PRTU - 17057	23/01/2025 10:17	23/01/2025 14:50	Não classificada	4
18756118	1	IANU - 15651	23/01/2025 14:17	24/01/2025 00:53	Meio ambiente - Descarga Atmosférica	7
18665485	1	AFNU - 17015	23/01/2025 14:19	23/01/2025 15:28	Meio ambiente - Vento	104
18668114	1	PBD - 16324	23/01/2025 14:17	24/01/2025 11:02	Meio ambiente - Descarga Atmosférica	1
18667794	1	DSV - 16286	23/01/2025 14:19	24/01/2025 09:48	Meio ambiente - Descarga Atmosférica	1
18665927	1	ULAE - 15180	23/01/2025 14:21	23/01/2025 17:23	Não classificada	205
18668976	1	JNUT - 17066	23/01/2025 14:20	24/01/2025 14:38	Meio ambiente - Árvore ou Vegetação	1
18666150	1	DDI - 17027	23/01/2025 14:22	23/01/2025 18:26	Não classificada	31
18666150	2	DDI - 17027	23/01/2025 14:22	23/01/2025 18:26	Não classificada	64
18666539	1	SFIQ - 17065	23/01/2025 14:22	23/01/2025 20:49	Meio ambiente - Descarga Atmosférica	6
18667795	1	DVLD - 17023	23/01/2025 14:24	24/01/2025 10:04	Meio ambiente - Descarga Atmosférica	5
18668115	1	SDED - 15215	23/01/2025 14:24	24/01/2025 11:07	Meio ambiente - Árvore ou Vegetação	1
18666787	1	PTC - 15235	23/01/2025 06:41	23/01/2025 16:03	Meio ambiente - Descarga Atmosférica	17
18665885	1	PMSD - 17049	23/01/2025 14:26	23/01/2025 17:08	Meio ambiente - Descarga Atmosférica	8
18665982	1	CLHU - 17095	23/01/2025 14:26	23/01/2025 17:34	Meio ambiente - Árvore ou Vegetação	4
18666243	1	CGAU - 15150	23/01/2025 14:27	23/01/2025 18:53	Não classificada	1
18666426	1	SSP - 15199	23/01/2025 14:36	23/01/2025 15:49	Não classificada	548
18666426	2	SSP - 15199	23/01/2025 14:36	23/01/2025 15:55	Não classificada	321
18666426	3	SSP - 15199	23/01/2025 14:36	23/01/2025 15:55	Não classificada	401
18666426	4	SSP - 15199	23/01/2025 14:36	23/01/2025 15:55	Não classificada	2
18720054	1	LBD - 16305	23/01/2025 11:37	23/01/2025 19:30	Meio ambiente - Descarga Atmosférica	40
18671020	1	ESR - 16287	23/01/2025 17:07	23/01/2025 18:10	Meio ambiente - Vento	30
18671021	1	ESR - 16287	23/01/2025 18:45	23/01/2025 19:02	Meio ambiente - Vento	30
18671022	1	ESR - 16287	23/01/2025 19:20	23/01/2025 23:23	Meio ambiente - Vento	3
18665493	1	URAS - 16338	23/01/2025 14:51	23/01/2025 16:07	Não classificada	207
18667599	1	IAAU - 17061	23/01/2025 14:31	24/01/2025 09:01	Meio ambiente - Árvore ou Vegetação	2
18669257	1	PMSU - 17092	23/01/2025 14:31	24/01/2025 13:14	Meio ambiente - Vento	24
18666963	1	PMSU - 17092	23/01/2025 14:31	23/01/2025 22:53	Meio ambiente - Descarga Atmosférica	1
18665886	1	PRSU - 15239	23/01/2025 14:32	23/01/2025 17:17	Não classificada	3
18665872	2	NERU - 17041	23/01/2025 09:50	23/01/2025 17:16	Meio ambiente - Descarga Atmosférica	25
18665832	1	PBD - 16324	23/01/2025 14:34	23/01/2025 16:28	Meio ambiente - Descarga Atmosférica	1
18709654	1	TSPU - 15193	23/01/2025 14:33	24/01/2025 09:03	Não classificada	22
18709654	2	TSPU - 15193	23/01/2025 14:33	24/01/2025 09:03	Não classificada	1
18669605	1	PMSU - 17092	23/01/2025 14:53	24/01/2025 17:06	Meio ambiente - Árvore ou Vegetação	4
18666066	1	SGTU - 17062	23/01/2025 14:38	23/01/2025 18:07	Meio ambiente - Descarga Atmosférica	1
18665662	1	SGTU - 17062	23/01/2025 05:36	23/01/2025 16:19	Não classificada	20
18666633	1	BBI - 17033	23/01/2025 14:39	23/01/2025 15:12	Não classificada	1
18665887	1	CEL - 15147	23/01/2025 14:37	23/01/2025 17:18	Meio ambiente - Árvore ou Vegetação	4
18666346	1	SGTU - 17062	23/01/2025 14:36	23/01/2025 19:31	Meio ambiente - Vento	1
18665834	1	GPED - 15335	23/01/2025 14:39	23/01/2025 17:03	Meio ambiente - Vento	3
18667046	1	MFED - 15276	23/01/2025 14:38	24/01/2025 00:53	Meio ambiente - Vento	20
18722924	1	UHSG - 15183	23/01/2025 10:38	23/01/2025 22:14	Meio ambiente - Vento	5
18722925	1	UHSG - 15183	23/01/2025 17:00	23/01/2025 22:07	Meio ambiente - Vento	427
18666195	1	PSOU - 15231	23/01/2025 14:41	23/01/2025 18:45	Meio ambiente - Vento	1
18665725	1	PRTD - 17074	23/01/2025 14:41	23/01/2025 16:34	Meio ambiente - Descarga Atmosférica	1
18666036	1	SRS - 17060	23/01/2025 14:41	23/01/2025 17:54	Meio ambiente - Árvore ou Vegetação	1
18665835	1	URAU - 17079	23/01/2025 14:43	23/01/2025 16:57	Não classificada	73
18669417	1	PTC - 15235	23/01/2025 14:51	24/01/2025 15:50	Meio ambiente - Descarga Atmosférica	1
18666427	1	BCV - 17013	23/01/2025 14:56	23/01/2025 18:39	Meio ambiente - Descarga Atmosférica	1
18666427	2	BCV - 17013	23/01/2025 14:56	23/01/2025 18:39	Meio ambiente - Descarga Atmosférica	71
18666427	3	BCV - 17013	23/01/2025 14:56	23/01/2025 18:39	Meio ambiente - Descarga Atmosférica	78
18666427	4	BCV - 17013	23/01/2025 14:56	23/01/2025 18:39	Meio ambiente - Descarga Atmosférica	34
18667224	1	CITU - 17022	23/01/2025 14:46	24/01/2025 04:46	Não classificada	22
18665931	1	PSAD - 15237	23/01/2025 14:47	23/01/2025 17:30	Meio ambiente - Vento	6
18665931	2	PSAD - 15237	23/01/2025 14:47	23/01/2025 17:30	Meio ambiente - Vento	1
18665889	1	LABU - 15292	23/01/2025 14:47	23/01/2025 17:13	Meio ambiente - Árvore ou Vegetação	9
18707156	1	SER - 16332	23/01/2025 14:47	24/01/2025 10:00	Meio ambiente - Descarga Atmosférica	7
18707156	2	SER - 16332	23/01/2025 14:47	24/01/2025 10:00	Meio ambiente - Descarga Atmosférica	2
18666037	1	BHBN - 17048	23/01/2025 14:49	23/01/2025 17:56	Meio ambiente - Descarga Atmosférica	198

18665616	1	CGAU - 15150	23/01/2025 14:49	23/01/2025 16:05	Não classificada	79
18668903	1	SDEU - 17085	23/01/2025 14:50	24/01/2025 14:36	Meio ambiente - Descarga Atmosférica	1
18665728	1	GVSD - 17070	23/01/2025 14:51	23/01/2025 16:18	Meio ambiente - Árvore ou Vegetação	3
18665617	1	PTUU - 15229	23/01/2025 14:51	23/01/2025 16:07	Meio ambiente - Árvore ou Vegetação	434
18665837	1	PSAD - 15237	23/01/2025 14:51	23/01/2025 16:52	Meio ambiente - Descarga Atmosférica	126
18670301	1	UNIT - 17083	23/01/2025 14:52	24/01/2025 19:52	Meio ambiente - Descarga Atmosférica	1
18668054	1	PZLU - 17050	23/01/2025 14:52	24/01/2025 10:54	Meio ambiente - Árvore ou Vegetação	3
18667553	1	TTD - 15192	23/01/2025 13:13	24/01/2025 08:50	Meio ambiente - Árvore ou Vegetação	7
18666104	1	TTD - 15192	23/01/2025 13:48	23/01/2025 18:17	Meio ambiente - Árvore ou Vegetação	59
18669666	1	BCAD - 15109	23/01/2025 14:21	24/01/2025 16:37	Meio ambiente - Árvore ou Vegetação	5
18740435	1	PYN - 15228	23/01/2025 09:01	23/01/2025 16:43	Meio ambiente - Descarga Atmosférica	1
18740436	1	PYN - 15228	23/01/2025 09:01	23/01/2025 16:43	Meio ambiente - Descarga Atmosférica	6
18669258	1	CLUU - 17025	23/01/2025 14:54	24/01/2025 15:35	Meio ambiente - Vento	58
18665549	1	BCV - 17013	23/01/2025 08:22	23/01/2025 15:48	Não classificada	31
18667399	1	LBD - 16305	23/01/2025 14:55	24/01/2025 08:12	Meio ambiente - Descarga Atmosférica	8
18665934	1	GPED - 15335	23/01/2025 14:56	23/01/2025 17:24	Meio ambiente - Vento	1
18665890	1	PTHD - 15234	23/01/2025 14:57	23/01/2025 17:12	Meio ambiente - Árvore ou Vegetação	1
18666964	1	SRS - 17060	23/01/2025 14:57	23/01/2025 22:53	Não classificada	11
18666965	1	BCV - 17013	23/01/2025 14:58	23/01/2025 22:53	Meio ambiente - Descarga Atmosférica	14
18746979	1	OLV - 15255	23/01/2025 14:58	23/01/2025 17:35	Meio ambiente - Descarga Atmosférica	44
18666702	1	CVED - 17064	23/01/2025 14:59	23/01/2025 21:45	Não classificada	1
18665891	1	CAX - 15143	23/01/2025 14:59	23/01/2025 17:06	Meio ambiente - Vento	1
18666395	1	NLAU - 17047	23/01/2025 15:00	23/01/2025 19:41	Meio ambiente - Vento	148
18666309	1	INPD - 15316	23/01/2025 15:01	23/01/2025 19:24	Meio ambiente - Vento	1
18665431	1	SDEU - 17085	23/01/2025 11:40	23/01/2025 15:32	Meio ambiente - Descarga Atmosférica	1
18666039	1	BCV - 17013	23/01/2025 15:02	23/01/2025 17:48	Não classificada	8
18665369	1	GHE - 17029	22/01/2025 17:00	23/01/2025 15:28	Meio ambiente - Descarga Atmosférica	1
18665369	2	GHE - 17029	22/01/2025 17:00	23/01/2025 15:28	Meio ambiente - Descarga Atmosférica	65
18665548	1	RCA - 15223	23/01/2025 08:20	23/01/2025 16:11	Meio ambiente - Descarga Atmosférica	8
18666348	1	PIUD - 17054	23/01/2025 15:04	23/01/2025 19:31	Não classificada	1
18666878	2	IBTM - 16341	23/01/2025 15:11	23/01/2025 17:03	Meio ambiente - Vento	727
18666878	3	IBTM - 16341	23/01/2025 15:11	23/01/2025 17:19	Meio ambiente - Vento	419
18666878	4	IBTM - 16341	23/01/2025 15:11	23/01/2025 18:56	Meio ambiente - Vento	419
18666107	1	CGAU - 15150	23/01/2025 15:06	23/01/2025 18:15	Meio ambiente - Descarga Atmosférica	4
18666196	1	JFAU - 17086	23/01/2025 15:06	23/01/2025 18:37	Meio ambiente - Descarga Atmosférica	5
18669342	1	MCLQ - 17040	23/01/2025 15:05	24/01/2025 15:47	Meio ambiente - Árvore ou Vegetação	7
18665892	1	TTD - 15192	23/01/2025 15:06	23/01/2025 17:15	Meio ambiente - Árvore ou Vegetação	1
18667554	1	MCLQ - 17040	23/01/2025 15:09	24/01/2025 08:57	Não classificada	1
18666496	1	CITU - 17022	23/01/2025 15:10	23/01/2025 20:18	Meio ambiente - Descarga Atmosférica	1
18665733	1	PRRU - 15241	23/01/2025 15:10	23/01/2025 16:37	Meio ambiente - Vento	96
18666245	1	CVED - 17064	23/01/2025 15:10	23/01/2025 18:54	Não classificada	1
18666245	2	CVED - 17064	23/01/2025 15:10	23/01/2025 18:54	Não classificada	3
18666245	3	CVED - 17064	23/01/2025 15:10	23/01/2025 18:54	Não classificada	36
18665400	1	LAVD - 17034	23/01/2025 08:52	23/01/2025 15:43	Não classificada	11
18665400	2	LAVD - 17034	23/01/2025 08:52	23/01/2025 15:43	Não classificada	7
18668510	1	PMSD - 17049	22/01/2025 22:50	24/01/2025 13:17	Meio ambiente - Descarga Atmosférica	1
18666197	1	CUVD - 15349	23/01/2025 15:11	23/01/2025 18:46	Não classificada	1
18666198	1	TTD - 15192	23/01/2025 15:12	23/01/2025 18:43	Meio ambiente - Descarga Atmosférica	88
18667008	1	PMSU - 17092	23/01/2025 15:13	23/01/2025 23:30	Meio ambiente - Descarga Atmosférica	1
18666739	1	CMID - 17019	23/01/2025 15:13	23/01/2025 21:51	Meio ambiente - Descarga Atmosférica	1
18665841	1	BHSV - 15656	23/01/2025 15:14	23/01/2025 16:49	Meio ambiente - Vento	87
18665623	1	SSP - 15199	23/01/2025 15:15	23/01/2025 16:12	Meio ambiente - Vento	171
18671049	1	BETD - 15116	23/01/2025 15:23	23/01/2025 17:18	Meio ambiente - Vento	1754
18671049	2	BETD - 15116	23/01/2025 15:23	23/01/2025 18:56	Meio ambiente - Vento	1146
18671049	3	BETD - 15116	23/01/2025 15:23	23/01/2025 19:05	Meio ambiente - Vento	235
18672861	1	TCSD - 16336	23/01/2025 15:17	26/01/2025 11:22	Meio ambiente - Árvore ou Vegetação	1
18666152	1	MCLQ - 17040	23/01/2025 15:26	23/01/2025 18:27	Meio ambiente - Árvore ou Vegetação	2
18671825	1	CTR - 15351	23/01/2025 15:28	25/01/2025 20:40	Meio ambiente - Árvore ou Vegetação	2
18743286	1	LBD - 16305	23/01/2025 15:20	23/01/2025 18:17	Meio ambiente - Descarga Atmosférica	62

18743287	1	LBD - 16305	23/01/2025 20:19	24/01/2025 23:50	Meio ambiente - Descarga Atmosférica	62
18709659	1	BIIU - 17016	23/01/2025 15:21	25/01/2025 16:35	Meio ambiente - Descarga Atmosférica	24
18665846	1	BHSO - 16276	23/01/2025 11:40	23/01/2025 17:07	Meio ambiente - Árvore ou Vegetação	1
18665894	1	PIUD - 17054	23/01/2025 15:22	23/01/2025 17:18	Meio ambiente - Árvore ou Vegetação	1
18666815	1	CITU - 17022	23/01/2025 15:35	23/01/2025 16:40	Meio ambiente - Árvore ou Vegetação	33
18665990	1	PSAU - 16323	23/01/2025 15:25	23/01/2025 17:40	Meio ambiente - Árvore ou Vegetação	43
18667642	1	CPO - 17018	23/01/2025 15:24	24/01/2025 09:15	Meio ambiente - Vento	1
18667601	1	LBD - 16305	23/01/2025 15:25	24/01/2025 08:49	Meio ambiente - Descarga Atmosférica	1
18666247	1	CINC - 16281	23/01/2025 15:24	23/01/2025 18:55	Meio ambiente - Vento	1
18668904	1	RCA - 15223	23/01/2025 12:02	24/01/2025 14:59	Meio ambiente - Árvore ou Vegetação	1
18668905	1	RCA - 15223	24/01/2025 10:33	24/01/2025 14:25	Meio ambiente - Árvore ou Vegetação	12
18669606	1	BRDD - 17067	23/01/2025 15:27	24/01/2025 16:40	Meio ambiente - Descarga Atmosférica	4
18666571	1	UHPT - 15186	23/01/2025 15:28	23/01/2025 20:58	Não classificada	23
18666396	1	CEL - 15147	23/01/2025 15:30	23/01/2025 19:50	Meio ambiente - Árvore ou Vegetação	4
18665596	1	ILIU - 16291	23/01/2025 12:26	23/01/2025 16:05	Meio ambiente - Vento	18
18666430	1	IAD - 15331	23/01/2025 15:41	23/01/2025 16:35	Meio ambiente - Árvore ou Vegetação	1154
18666430	2	IAD - 15331	23/01/2025 15:41	23/01/2025 16:38	Meio ambiente - Árvore ou Vegetação	1
18666430	3	IAD - 15331	23/01/2025 15:41	23/01/2025 16:38	Meio ambiente - Árvore ou Vegetação	2295
18730389	1	BETT - 16265	23/01/2025 15:29	23/01/2025 15:44	Meio ambiente - Vento	1726
18730397	1	BETT - 16265	23/01/2025 17:37	23/01/2025 19:56	Meio ambiente - Vento	18
18730397	2	BETT - 16265	23/01/2025 17:37	23/01/2025 20:24	Meio ambiente - Vento	1048
18730397	3	BETT - 16265	23/01/2025 17:37	24/01/2025 00:44	Meio ambiente - Vento	421
18730402	1	BETT - 16265	23/01/2025 19:42	23/01/2025 19:49	Meio ambiente - Vento	2830
18730427	1	BETT - 16265	23/01/2025 20:15	24/01/2025 00:36	Meio ambiente - Vento	706
18669343	1	BIIU - 17016	23/01/2025 15:32	24/01/2025 15:45	Meio ambiente - Descarga Atmosférica	2
18668570	1	CLHU - 17095	23/01/2025 15:33	24/01/2025 13:04	Meio ambiente - Descarga Atmosférica	1
18665677	1	PMSD - 17049	23/01/2025 08:51	23/01/2025 16:37	Não classificada	7
18709503	1	PDS - 17051	23/01/2025 15:35	23/01/2025 17:21	Meio ambiente - Vento	1
18709503	2	PDS - 17051	23/01/2025 15:35	23/01/2025 17:21	Meio ambiente - Vento	2407
18709503	3	PDS - 17051	23/01/2025 15:35	23/01/2025 17:51	Meio ambiente - Vento	6
18709503	4	PDS - 17051	23/01/2025 15:35	23/01/2025 17:51	Meio ambiente - Vento	695
18709503	5	PDS - 17051	23/01/2025 15:35	23/01/2025 17:51	Meio ambiente - Vento	2
18709503	6	PDS - 17051	23/01/2025 15:35	23/01/2025 17:51	Meio ambiente - Vento	441
18709503	7	PDS - 17051	23/01/2025 15:35	23/01/2025 17:51	Meio ambiente - Vento	3
18709503	8	PDS - 17051	23/01/2025 15:35	23/01/2025 18:24	Meio ambiente - Vento	4
18709503	9	PDS - 17051	23/01/2025 15:35	23/01/2025 18:24	Meio ambiente - Vento	1114
18709503	10	PDS - 17051	23/01/2025 15:35	23/01/2025 18:52	Meio ambiente - Vento	48
18709503	11	PDS - 17051	23/01/2025 15:35	23/01/2025 20:06	Meio ambiente - Vento	2807
18709503	12	PDS - 17051	23/01/2025 15:35	23/01/2025 20:16	Meio ambiente - Vento	1491
18709503	13	PDS - 17051	23/01/2025 15:35	23/01/2025 20:47	Meio ambiente - Vento	1214
18709503	14	PDS - 17051	23/01/2025 15:35	23/01/2025 21:20	Meio ambiente - Vento	95
18709503	15	PDS - 17051	23/01/2025 15:35	23/01/2025 21:20	Meio ambiente - Vento	2
18709503	16	PDS - 17051	23/01/2025 15:35	23/01/2025 22:16	Meio ambiente - Vento	84
18709503	17	PDS - 17051	23/01/2025 15:35	23/01/2025 22:16	Meio ambiente - Vento	18
18709503	18	PDS - 17051	23/01/2025 15:35	24/01/2025 10:00	Meio ambiente - Vento	44
18709503	19	PDS - 17051	23/01/2025 15:35	24/01/2025 10:00	Meio ambiente - Vento	34
18709503	20	PDS - 17051	23/01/2025 15:35	24/01/2025 11:29	Meio ambiente - Vento	5
18709503	21	PDS - 17051	23/01/2025 15:35	24/01/2025 11:29	Meio ambiente - Vento	27
18709503	22	PDS - 17051	23/01/2025 15:35	24/01/2025 11:29	Meio ambiente - Vento	72
18709503	23	PDS - 17051	23/01/2025 15:35	24/01/2025 15:28	Meio ambiente - Vento	24
18709503	24	PDS - 17051	23/01/2025 15:35	24/01/2025 15:28	Meio ambiente - Vento	3
18709503	25	PDS - 17051	23/01/2025 15:35	24/01/2025 17:33	Meio ambiente - Vento	12
18709503	26	PDS - 17051	23/01/2025 15:35	24/01/2025 19:22	Meio ambiente - Vento	4
18709503	27	PDS - 17051	23/01/2025 15:35	24/01/2025 19:22	Meio ambiente - Vento	7
18709540	1	PDS - 17051	24/01/2025 00:02	24/01/2025 00:12	Meio ambiente - Vento	84
18709540	2	PDS - 17051	24/01/2025 00:02	24/01/2025 00:12	Meio ambiente - Vento	18
18709541	1	PDS - 17051	24/01/2025 19:56	24/01/2025 20:07	Meio ambiente - Vento	119
18709541	2	PDS - 17051	24/01/2025 19:56	24/01/2025 20:07	Meio ambiente - Vento	2
18709541	3	PDS - 17051	24/01/2025 19:56	24/01/2025 20:07	Meio ambiente - Vento	3

18665936	1	CSAU - 17020	23/01/2025 15:35	23/01/2025 17:23	Meio ambiente - Vento	11
18665937	1	PRSU - 15239	23/01/2025 15:36	23/01/2025 17:25	Meio ambiente - Árvore ou Vegetação	2
18665718	1	GPED - 15335	23/01/2025 13:45	23/01/2025 16:21	Meio ambiente - Vento	2
18665718	2	GPED - 15335	23/01/2025 13:45	23/01/2025 16:21	Meio ambiente - Vento	8
18665718	3	GPED - 15335	23/01/2025 13:45	23/01/2025 16:21	Meio ambiente - Vento	132
18665718	4	GPED - 15335	23/01/2025 13:45	23/01/2025 16:21	Meio ambiente - Vento	52
18720215	1	BHBN - 17048	23/01/2025 15:37	24/01/2025 06:37	Não classificada	225
18665896	1	CSAU - 17020	23/01/2025 15:37	23/01/2025 17:08	Meio ambiente - Descarga Atmosférica	14
18666283	1	CMID - 17019	23/01/2025 15:38	23/01/2025 19:08	Meio ambiente - Vento	199
18666251	1	BETC - 15115	23/01/2025 15:37	23/01/2025 18:59	Meio ambiente - Vento	66
18669607	1	PEB - 15249	23/01/2025 15:38	24/01/2025 16:47	Meio ambiente - Árvore ou Vegetação	4
18668055	1	SFIQ - 17065	23/01/2025 15:20	24/01/2025 11:00	Meio ambiente - Descarga Atmosférica	8
18666420	1	SLAU - 17071	23/01/2025 08:05	23/01/2025 19:58	Meio ambiente - Descarga Atmosférica	3
18666252	1	SSP - 15199	23/01/2025 15:40	23/01/2025 18:55	Meio ambiente - Vento	1
18667141	1	BETC - 15115	23/01/2025 15:41	24/01/2025 01:35	Meio ambiente - Vento	35
18667141	2	BETC - 15115	23/01/2025 15:41	24/01/2025 01:35	Meio ambiente - Vento	3
18669486	1	LBD - 16305	23/01/2025 15:41	24/01/2025 16:14	Não classificada	2
18665993	1	NVSU - 17053	23/01/2025 12:47	23/01/2025 17:55	Meio ambiente - Vento	27
18667940	1	PDS - 17051	23/01/2025 15:42	24/01/2025 10:26	Meio ambiente - Vento	7
18666110	1	SLAU - 17071	23/01/2025 15:42	23/01/2025 18:18	Não classificada	1
18720125	1	NVSU - 17053	23/01/2025 11:33	23/01/2025 18:37	Meio ambiente - Descarga Atmosférica	5
18720125	2	NVSU - 17053	23/01/2025 11:33	23/01/2025 18:37	Meio ambiente - Descarga Atmosférica	2
18666636	1	LPTU - 17032	23/01/2025 15:53	23/01/2025 18:30	Meio ambiente - Vento	30
18665850	1	CVED - 17064	23/01/2025 09:52	23/01/2025 17:17	Meio ambiente - Vento	8
18730400	1	BETC - 15115	23/01/2025 15:47	23/01/2025 22:57	Meio ambiente - Vento	29
18665847	1	FRUU - 17058	23/01/2025 15:44	23/01/2025 16:52	Não classificada	1
18665747	1	MCLQ - 17040	22/01/2025 14:06	23/01/2025 17:05	Meio ambiente - Descarga Atmosférica	1
18665747	2	MCLQ - 17040	22/01/2025 14:06	23/01/2025 17:05	Meio ambiente - Descarga Atmosférica	5
18666468	1	BCV - 17013	23/01/2025 15:51	23/01/2025 20:09	Meio ambiente - Descarga Atmosférica	3
18666743	1	CTR - 15351	23/01/2025 15:46	23/01/2025 22:00	Não classificada	28
18667513	1	CPO - 17018	23/01/2025 15:45	24/01/2025 08:32	Meio ambiente - Vento	2
18665849	1	JFAU - 17086	23/01/2025 15:45	23/01/2025 16:42	Meio ambiente - Árvore ou Vegetação	287
18665737	1	VCS - 17093	23/01/2025 15:46	23/01/2025 16:30	Não classificada	1
18666310	1	MAGU - 15282	23/01/2025 15:46	23/01/2025 19:18	Meio ambiente - Árvore ou Vegetação	3
18666879	1	SLN - 15206	23/01/2025 15:46	23/01/2025 22:27	Meio ambiente - Descarga Atmosférica	4
18665899	1	IAD - 15331	23/01/2025 15:52	23/01/2025 17:16	Meio ambiente - Vento	12
18665672	1	MAGT - 17037	23/01/2025 08:10	23/01/2025 16:31	Meio ambiente - Descarga Atmosférica	5
18669734	1	MAGT - 17037	23/01/2025 08:31	24/01/2025 17:17	Meio ambiente - Descarga Atmosférica	1
18667941	1	BETC - 15115	23/01/2025 15:47	24/01/2025 10:30	Meio ambiente - Vento	20
18670657	1	BETQ - 16266	23/01/2025 15:58	23/01/2025 16:04	Meio ambiente - Vento	13
18670657	1	BHJT - 15126	23/01/2025 15:58	23/01/2025 16:04	Meio ambiente - Vento	31
18670657	1	IBTM - 16341	23/01/2025 15:58	23/01/2025 16:04	Meio ambiente - Vento	4363
18670657	2	IBTM - 16341	23/01/2025 15:58	23/01/2025 16:21	Meio ambiente - Vento	1355
18670657	3	BETQ - 16266	23/01/2025 15:58	23/01/2025 17:54	Meio ambiente - Vento	15
18670657	3	IBTM - 16341	23/01/2025 15:58	23/01/2025 17:54	Meio ambiente - Vento	558
18670657	4	IBTM - 16341	23/01/2025 15:58	23/01/2025 17:54	Meio ambiente - Vento	354
18670657	5	IBTM - 16341	23/01/2025 15:58	23/01/2025 19:38	Meio ambiente - Vento	6
18670657	6	IBTM - 16341	23/01/2025 15:58	24/01/2025 19:11	Meio ambiente - Vento	18
18665666	1	CMID - 17019	23/01/2025 06:52	23/01/2025 16:36	Meio ambiente - Descarga Atmosférica	17
18665666	1	PMSU - 17092	23/01/2025 06:52	23/01/2025 16:36	Meio ambiente - Descarga Atmosférica	3
18665666	2	CMID - 17019	23/01/2025 06:52	23/01/2025 16:36	Meio ambiente - Descarga Atmosférica	30
18665978	1	PMSU - 17092	23/01/2025 13:05	23/01/2025 17:43	Meio ambiente - Descarga Atmosférica	1
18666467	1	BETC - 15115	23/01/2025 15:50	23/01/2025 20:10	Meio ambiente - Vento	10
18666201	1	ALSD - 17090	23/01/2025 15:50	23/01/2025 18:30	Meio ambiente - Descarga Atmosférica	155
18666201	2	ALSD - 17090	23/01/2025 15:50	23/01/2025 18:30	Meio ambiente - Descarga Atmosférica	8
18666285	1	BETC - 15115	23/01/2025 15:50	23/01/2025 19:08	Meio ambiente - Vento	104
18709687	1	LAVD - 17034	23/01/2025 15:50	25/01/2025 11:51	Meio ambiente - Vento	1
18666817	1	NVSU - 17053	23/01/2025 13:52	23/01/2025 17:31	Meio ambiente - Árvore ou Vegetação	10
18668906	1	SER - 16332	23/01/2025 15:52	24/01/2025 14:28	Meio ambiente - Árvore ou Vegetação	1

18713843	1	MCLQ - 17040	22/01/2025 21:46	23/01/2025 22:04	Meio ambiente - Descarga Atmosférica	63
18713843	2	MCLQ - 17040	22/01/2025 21:46	24/01/2025 14:39	Meio ambiente - Descarga Atmosférica	17
18707161	1	BIIU - 17016	23/01/2025 15:53	25/01/2025 12:09	Meio ambiente - Descarga Atmosférica	1
18667363	1	LBD - 16305	23/01/2025 15:54	24/01/2025 08:04	Meio ambiente - Vento	95
18666541	1	SLAU - 17071	23/01/2025 15:54	23/01/2025 20:46	Meio ambiente - Árvore ou Vegetação	1
18667799	1	SGTU - 17062	22/01/2025 17:48	24/01/2025 10:28	Não classificada	11
18667799	2	SGTU - 17062	22/01/2025 17:48	24/01/2025 10:28	Não classificada	1
18667555	1	CSN - 15352	23/01/2025 15:55	24/01/2025 08:54	Não classificada	1
18666256	2	BCSQ - 17010	23/01/2025 15:55	23/01/2025 19:01	Não classificada	102
18667052	1	DVLD - 17023	23/01/2025 16:00	23/01/2025 16:10	Meio ambiente - Vento	170
18667052	1	DVLU - 17024	23/01/2025 16:00	23/01/2025 16:10	Meio ambiente - Vento	4233
18667052	2	DVLU - 17024	23/01/2025 16:00	23/01/2025 16:15	Meio ambiente - Vento	621
18667052	3	DVLU - 17024	23/01/2025 16:00	23/01/2025 16:19	Meio ambiente - Vento	982
18667052	3	UHGF - 15191	23/01/2025 16:00	23/01/2025 16:19	Meio ambiente - Vento	21
18667052	4	DVLU - 17024	23/01/2025 16:00	23/01/2025 17:04	Meio ambiente - Vento	1681
18667052	4	UHGF - 15191	23/01/2025 16:00	23/01/2025 17:04	Meio ambiente - Vento	29
18667052	5	DVLU - 17024	23/01/2025 16:00	23/01/2025 18:07	Meio ambiente - Vento	1288
18665738	1	SLAD - 16334	23/01/2025 15:58	23/01/2025 16:33	Não classificada	1
18666967	1	PRRU - 15241	23/01/2025 15:58	23/01/2025 22:51	Não classificada	1
18670660	1	VZPU - 15169	23/01/2025 15:00	23/01/2025 16:10	Meio ambiente - Vento	2011
18666469	1	PEB - 15249	23/01/2025 16:00	23/01/2025 20:09	Meio ambiente - Descarga Atmosférica	1
18666312	1	DVLU - 17024	23/01/2025 15:59	23/01/2025 19:17	Meio ambiente - Vento	111
18666880	1	DVLD - 17023	23/01/2025 15:59	23/01/2025 22:26	Meio ambiente - Vento	1
18666313	1	PZLU - 17050	23/01/2025 16:01	23/01/2025 19:18	Meio ambiente - Descarga Atmosférica	2
18666313	2	PZLU - 17050	23/01/2025 16:01	23/01/2025 19:18	Meio ambiente - Descarga Atmosférica	5
18666286	1	CLHU - 17095	23/01/2025 16:08	23/01/2025 19:10	Meio ambiente - Descarga Atmosférica	2
18667293	1	ILIU - 16291	23/01/2025 16:02	24/01/2025 07:30	Meio ambiente - Descarga Atmosférica	25
18666431	1	SSP - 15199	23/01/2025 16:01	23/01/2025 19:34	Não classificada	1
18720137	1	LBD - 16305	23/01/2025 16:08	23/01/2025 18:06	Meio ambiente - Vento	9
18665807	1	PEB - 15249	23/01/2025 12:17	23/01/2025 16:55	Meio ambiente - Descarga Atmosférica	3
18665807	2	PEB - 15249	23/01/2025 12:17	23/01/2025 16:55	Meio ambiente - Descarga Atmosférica	2
18667142	1	BETT - 16265	23/01/2025 16:11	23/01/2025 19:36	Meio ambiente - Vento	74
18667142	1	IGPU - 16290	23/01/2025 16:11	23/01/2025 19:36	Meio ambiente - Vento	250
18667142	2	BETT - 16265	23/01/2025 16:11	23/01/2025 19:36	Meio ambiente - Vento	1
18670609	1	SDED - 15215	23/01/2025 16:12	23/01/2025 16:20	Meio ambiente - Árvore ou Vegetação	7
18670609	2	SDED - 15215	23/01/2025 16:12	23/01/2025 16:20	Meio ambiente - Árvore ou Vegetação	3436
18670609	3	SDED - 15215	23/01/2025 16:12	23/01/2025 16:23	Meio ambiente - Árvore ou Vegetação	1671
18670609	4	SDED - 15215	23/01/2025 16:12	23/01/2025 16:25	Meio ambiente - Árvore ou Vegetação	265
18670609	5	SDED - 15215	23/01/2025 16:12	23/01/2025 16:25	Meio ambiente - Árvore ou Vegetação	177
18670609	6	SDED - 15215	23/01/2025 16:12	23/01/2025 16:25	Meio ambiente - Árvore ou Vegetação	1
18670610	1	SDED - 15215	23/01/2025 16:26	23/01/2025 17:27	Meio ambiente - Árvore ou Vegetação	1
18670610	2	SDED - 15215	23/01/2025 16:26	23/01/2025 17:27	Meio ambiente - Árvore ou Vegetação	141
18670610	3	SDED - 15215	23/01/2025 16:26	23/01/2025 19:04	Meio ambiente - Árvore ou Vegetação	21
18670610	4	SDED - 15215	23/01/2025 16:26	23/01/2025 19:04	Meio ambiente - Árvore ou Vegetação	36
18670610	5	SDED - 15215	23/01/2025 16:26	23/01/2025 19:53	Meio ambiente - Árvore ou Vegetação	168
18670610	6	SDED - 15215	23/01/2025 16:26	23/01/2025 19:53	Meio ambiente - Árvore ou Vegetação	1
18670610	7	SDED - 15215	23/01/2025 16:26	24/01/2025 12:10	Meio ambiente - Árvore ou Vegetação	22
18670610	8	SDED - 15215	23/01/2025 16:26	24/01/2025 13:15	Meio ambiente - Árvore ou Vegetação	53
18666703	1	IGPU - 16290	23/01/2025 16:03	23/01/2025 21:41	Meio ambiente - Árvore ou Vegetação	2
18713844	1	CUVD - 15349	23/01/2025 09:19	25/01/2025 15:05	Meio ambiente - Árvore ou Vegetação	8
18665739	1	DVLD - 17023	23/01/2025 15:59	23/01/2025 16:09	Meio ambiente - Descarga Atmosférica	9678
18665739	1	DVLU - 17024	23/01/2025 15:59	23/01/2025 16:09	Meio ambiente - Descarga Atmosférica	84
18713845	1	GHE - 17029	22/01/2025 20:31	25/01/2025 13:00	Meio ambiente - Árvore ou Vegetação	1
18713846	1	GHE - 17029	23/01/2025 16:22	25/01/2025 13:00	Meio ambiente - Árvore ou Vegetação	1
18667320	1	IBTM - 16341	23/01/2025 16:04	24/01/2025 07:36	Meio ambiente - Vento	13
18668057	1	UNIT - 17083	23/01/2025 16:05	24/01/2025 10:55	Não classificada	1
18666881	1	BETC - 15115	23/01/2025 16:05	23/01/2025 22:29	Meio ambiente - Vento	11
18666497	1	SDED - 15215	23/01/2025 16:14	23/01/2025 16:17	Não classificada	95
18666497	2	SDED - 15215	23/01/2025 16:14	23/01/2025 16:17	Não classificada	1

18666497	3	SDED - 15215	23/01/2025 16:14	23/01/2025 16:17	Não classificada	1267
18666497	4	SDED - 15215	23/01/2025 16:14	23/01/2025 16:17	Não classificada	4496
18666497	4	SDEU - 17085	23/01/2025 16:14	23/01/2025 16:17	Não classificada	25
18666497	5	SDED - 15215	23/01/2025 16:14	23/01/2025 16:17	Não classificada	53
18666497	5	SDEU - 17085	23/01/2025 16:14	23/01/2025 16:17	Não classificada	1
18666497	6	SDED - 15215	23/01/2025 16:14	23/01/2025 16:17	Não classificada	783
18666497	7	SDED - 15215	23/01/2025 16:14	23/01/2025 16:17	Não classificada	1
18666497	8	OLV - 15255	23/01/2025 16:14	23/01/2025 16:17	Não classificada	32
18666497	8	SDED - 15215	23/01/2025 16:14	23/01/2025 16:17	Não classificada	3
18666497	9	SDED - 15215	23/01/2025 16:14	23/01/2025 16:17	Não classificada	11
18666497	10	SDED - 15215	23/01/2025 16:14	23/01/2025 16:17	Não classificada	105
18666637	1	JFAQ - 17081	23/01/2025 16:00	23/01/2025 21:26	Meio ambiente - Descarga Atmosférica	1
18665941	1	SSP - 15199	23/01/2025 16:06	23/01/2025 17:27	Meio ambiente - Vento	171
18665940	1	CETU - 15149	23/01/2025 16:06	23/01/2025 17:21	Meio ambiente - Descarga Atmosférica	1
18666063	1	BCV - 17013	23/01/2025 13:12	23/01/2025 18:00	Meio ambiente - Descarga Atmosférica	2
18666063	2	BCV - 17013	23/01/2025 13:12	23/01/2025 18:00	Meio ambiente - Descarga Atmosférica	17
18666604	1	JFAU - 17086	23/01/2025 16:08	23/01/2025 21:05	Meio ambiente - Descarga Atmosférica	72
18666350	1	JFAQ - 17081	23/01/2025 16:09	23/01/2025 19:36	Meio ambiente - Árvore ou Vegetação	7
18667943	1	NERU - 17041	23/01/2025 09:45	24/01/2025 10:51	Meio ambiente - Árvore ou Vegetação	1
18713847	1	PTC - 15235	23/01/2025 16:22	25/01/2025 11:50	Não classificada	1
18666433	1	JFAQ - 17081	23/01/2025 16:11	23/01/2025 20:01	Meio ambiente - Árvore ou Vegetação	14
18666574	1	FXA - 16288	23/01/2025 16:11	23/01/2025 20:52	Meio ambiente - Vento	8
18665995	1	DVLD - 17023	23/01/2025 16:13	23/01/2025 17:35	Meio ambiente - Vento	782
18666434	1	BETC - 15115	23/01/2025 16:13	23/01/2025 19:57	Meio ambiente - Vento	174
18666351	1	NLAQ - 17046	23/01/2025 16:13	23/01/2025 19:29	Meio ambiente - Descarga Atmosférica	10
18670663	2	PSOU - 15231	23/01/2025 16:18	23/01/2025 16:22	Meio ambiente - Vento	95
18670663	3	PSOU - 15231	23/01/2025 16:18	23/01/2025 16:41	Meio ambiente - Vento	1545
18670663	4	PSOU - 15231	23/01/2025 16:18	23/01/2025 16:43	Meio ambiente - Vento	529
18670663	5	PSOU - 15231	23/01/2025 16:18	23/01/2025 16:51	Meio ambiente - Vento	2832
18670663	6	PSOU - 15231	23/01/2025 16:18	23/01/2025 17:15	Meio ambiente - Vento	383
18670663	7	PSOU - 15231	23/01/2025 16:18	23/01/2025 17:51	Meio ambiente - Vento	1369
18670663	8	PSOU - 15231	23/01/2025 16:18	23/01/2025 18:05	Meio ambiente - Vento	34
18670663	9	PSOU - 15231	23/01/2025 16:18	23/01/2025 23:12	Meio ambiente - Vento	140
18670663	10	PSOU - 15231	23/01/2025 16:18	24/01/2025 15:05	Meio ambiente - Vento	23
18670663	11	PSOU - 15231	23/01/2025 16:18	24/01/2025 15:15	Meio ambiente - Vento	42
18665879	1	IUAU - 17031	23/01/2025 11:44	23/01/2025 17:17	Meio ambiente - Descarga Atmosférica	1
18671274	1	LAVD - 17034	23/01/2025 16:14	25/01/2025 08:31	Meio ambiente - Vento	5
18666207	1	URAU - 17079	23/01/2025 16:23	23/01/2025 18:47	Meio ambiente - Árvore ou Vegetação	30
18668118	1	IJAU - 17061	23/01/2025 16:16	24/01/2025 11:11	Meio ambiente - Vento	16
18722697	1	CRM - 17026	23/01/2025 16:25	23/01/2025 18:42	Não classificada	22
18722697	1	DVLU - 17024	23/01/2025 16:25	23/01/2025 18:42	Não classificada	2671
18722697	2	CRM - 17026	23/01/2025 16:25	23/01/2025 18:42	Não classificada	1
18722697	2	DVLU - 17024	23/01/2025 16:25	23/01/2025 18:42	Não classificada	129
18722697	4	DVLU - 17024	23/01/2025 16:25	24/01/2025 10:12	Não classificada	1
18722713	1	CRM - 17026	23/01/2025 19:20	23/01/2025 19:24	Não classificada	22
18722713	1	DVLU - 17024	23/01/2025 19:20	23/01/2025 19:24	Não classificada	2671
18722713	2	CRM - 17026	23/01/2025 19:20	23/01/2025 19:24	Não classificada	1
18722713	2	DVLU - 17024	23/01/2025 19:20	23/01/2025 19:24	Não classificada	129
18665873	1	STV - 17063	23/01/2025 10:48	23/01/2025 17:15	Meio ambiente - Descarga Atmosférica	3
18665901	1	CINC - 16281	23/01/2025 16:17	23/01/2025 17:12	Meio ambiente - Vento	44
18710198	1	SDEU - 17085	23/01/2025 16:21	23/01/2025 18:40	Meio ambiente - Vento	126
18710198	2	SDEU - 17085	23/01/2025 16:21	23/01/2025 21:25	Meio ambiente - Vento	698
18710198	3	SDEU - 17085	23/01/2025 16:21	23/01/2025 21:55	Meio ambiente - Vento	2
18710198	4	SDEU - 17085	23/01/2025 16:21	23/01/2025 21:55	Meio ambiente - Vento	817
18710198	5	SDEU - 17085	23/01/2025 16:21	23/01/2025 21:55	Meio ambiente - Vento	8
18710201	1	SDEU - 17085	23/01/2025 22:26	23/01/2025 23:37	Meio ambiente - Vento	2
18710201	2	SDEU - 17085	23/01/2025 22:26	23/01/2025 23:37	Meio ambiente - Vento	1515
18710201	3	SDEU - 17085	23/01/2025 22:26	23/01/2025 23:37	Meio ambiente - Vento	8
18666353	1	LUZU - 15284	23/01/2025 16:19	23/01/2025 19:36	Meio ambiente - Descarga Atmosférica	1

18666203	1	IAD - 15331	23/01/2025 16:20	23/01/2025 18:45	Meio ambiente - Vento	265
18667645	1	UNIT - 17083	23/01/2025 16:20	24/01/2025 09:27	Meio ambiente - Descarga Atmosférica	1
18667645	2	UNIT - 17083	23/01/2025 16:20	24/01/2025 09:27	Meio ambiente - Descarga Atmosférica	5
18666498	1	IAD - 15331	23/01/2025 16:21	23/01/2025 20:16	Meio ambiente - Vento	3
18666398	1	PSOU - 15231	23/01/2025 16:25	23/01/2025 19:42	Meio ambiente - Árvore ou Vegetação	32
18667168	1	BETC - 15115	23/01/2025 16:24	24/01/2025 02:12	Meio ambiente - Vento	12
18666206	1	PRTD - 17074	23/01/2025 16:24	23/01/2025 18:37	Meio ambiente - Descarga Atmosférica	1
18723944	1	CLUU - 17025	23/01/2025 16:25	23/01/2025 19:17	Meio ambiente - Vento	213
18665944	1	JFAU - 17086	23/01/2025 16:24	23/01/2025 17:29	Meio ambiente - Descarga Atmosférica	9
18667674	1	PDS - 17051	23/01/2025 16:25	24/01/2025 09:29	Meio ambiente - Vento	1
18666639	1	PSAU - 16323	23/01/2025 16:26	23/01/2025 21:21	Não classificada	40
18666282	1	SDED - 15215	23/01/2025 14:53	23/01/2025 19:04	Meio ambiente - Descarga Atmosférica	1
18669344	1	ULAN - 16340	23/01/2025 16:28	24/01/2025 15:45	Não classificada	2
18666399	1	CMD - 15158	23/01/2025 16:27	23/01/2025 19:41	Meio ambiente - Descarga Atmosférica	2
18667992	1	SFIQ - 17065	23/01/2025 16:28	24/01/2025 10:35	Meio ambiente - Árvore ou Vegetação	4
18720144	1	BETD - 15116	23/01/2025 15:44	23/01/2025 16:41	Meio ambiente - Vento	65
18720145	1	BETD - 15116	23/01/2025 15:44	23/01/2025 16:33	Meio ambiente - Vento	568
18720145	2	BETD - 15116	23/01/2025 15:44	23/01/2025 16:33	Meio ambiente - Vento	761
18720149	1	BETD - 15116	23/01/2025 17:44	23/01/2025 18:25	Meio ambiente - Vento	588
18720149	2	BETD - 15116	23/01/2025 17:44	23/01/2025 18:25	Meio ambiente - Vento	787
18720149	3	BETD - 15116	23/01/2025 17:44	23/01/2025 19:41	Meio ambiente - Vento	399
18720149	4	BETD - 15116	23/01/2025 17:44	23/01/2025 19:41	Meio ambiente - Vento	253
18720149	5	BETD - 15116	23/01/2025 17:44	23/01/2025 23:42	Meio ambiente - Vento	65
18720149	6	BETD - 15116	23/01/2025 17:44	23/01/2025 23:42	Meio ambiente - Vento	709
18665997	1	SSP - 15199	23/01/2025 16:29	23/01/2025 17:34	Meio ambiente - Vento	80
18666400	1	CMH - 17021	23/01/2025 16:29	23/01/2025 19:29	Não classificada	14
18667516	1	BMN - 15134	23/01/2025 16:31	24/01/2025 08:49	Meio ambiente - Árvore ou Vegetação	3
18666435	1	VZEU - 17091	23/01/2025 16:30	23/01/2025 19:58	Meio ambiente - Descarga Atmosférica	7
18666257	1	SQNU - 17078	23/01/2025 16:30	23/01/2025 18:54	Meio ambiente - Descarga Atmosférica	4
18666968	1	IBYD - 15327	23/01/2025 16:31	23/01/2025 22:52	Meio ambiente - Vento	1
18666436	1	TCSU - 15196	23/01/2025 16:30	23/01/2025 19:54	Meio ambiente - Vento	11
18666820	1	SQNU - 17078	23/01/2025 16:31	23/01/2025 22:20	Meio ambiente - Descarga Atmosférica	2
18666116	1	CSAU - 17020	23/01/2025 16:34	23/01/2025 18:18	Meio ambiente - Vento	1
18666116	2	CSAU - 17020	23/01/2025 16:34	23/01/2025 18:18	Meio ambiente - Vento	11
18720143	1	PTC - 15235	23/01/2025 16:34	23/01/2025 22:10	Meio ambiente - Vento	1
18666544	1	JFAU - 17086	23/01/2025 16:34	23/01/2025 20:48	Meio ambiente - Vento	5
18666258	1	JFAD - 16300	23/01/2025 16:35	23/01/2025 18:57	Meio ambiente - Árvore ou Vegetação	116
18667049	1	FRUD - 17059	23/01/2025 15:10	24/01/2025 00:00	Meio ambiente - Vento	18
18666208	1	PIUD - 17054	23/01/2025 16:38	23/01/2025 18:49	Meio ambiente - Árvore ou Vegetação	1
18669488	1	MIB - 15274	23/01/2025 16:38	24/01/2025 16:18	Meio ambiente - Árvore ou Vegetação	3
18667646	1	BETC - 15115	23/01/2025 16:38	24/01/2025 09:20	Meio ambiente - Descarga Atmosférica	7
18667045	1	SSP - 15199	23/01/2025 14:25	24/01/2025 00:32	Não classificada	1
18666924	1	PTC - 15235	23/01/2025 16:38	23/01/2025 22:43	Meio ambiente - Descarga Atmosférica	4
18671837	1	SFIQ - 17065	23/01/2025 07:19	23/01/2025 17:43	Não classificada	6
18671837	2	SFIQ - 17065	23/01/2025 07:19	24/01/2025 13:40	Não classificada	20
18671838	1	SFIQ - 17065	24/01/2025 11:08	24/01/2025 13:40	Não classificada	20
18671838	2	SFIQ - 17065	24/01/2025 11:08	25/01/2025 14:40	Não classificada	6
18666117	1	UHMS - 17082	23/01/2025 16:39	23/01/2025 18:20	Meio ambiente - Árvore ou Vegetação	44
18666156	1	DVLD - 17023	23/01/2025 16:06	23/01/2025 18:24	Meio ambiente - Vento	256
18667806	1	PMSD - 17049	23/01/2025 16:41	24/01/2025 10:06	Meio ambiente - Descarga Atmosférica	1
18667053	1	BHHR - 15125	23/01/2025 17:23	23/01/2025 19:26	Meio ambiente - Árvore ou Vegetação	5
18667053	1	BHMR - 15127	23/01/2025 17:23	23/01/2025 19:26	Meio ambiente - Árvore ou Vegetação	12
18666575	1	BETC - 15115	23/01/2025 16:43	23/01/2025 21:00	Meio ambiente - Vento	50
18667675	1	PIUD - 17054	23/01/2025 16:43	24/01/2025 09:41	Meio ambiente - Árvore ou Vegetação	10
18666882	1	BETC - 15115	23/01/2025 16:43	23/01/2025 22:29	Meio ambiente - Descarga Atmosférica	1
18667517	1	BETC - 15115	23/01/2025 16:42	24/01/2025 08:39	Meio ambiente - Descarga Atmosférica	51
18666356	1	IAD - 15331	23/01/2025 16:42	23/01/2025 19:38	Meio ambiente - Vento	35
18666356	2	IAD - 15331	23/01/2025 16:42	23/01/2025 19:38	Meio ambiente - Vento	1
18666355	1	UHJS - 17080	23/01/2025 16:42	23/01/2025 19:37	Meio ambiente - Árvore ou Vegetação	7

18666605	1	PSOU - 15231	23/01/2025 16:42	23/01/2025 21:11	Meio ambiente - Vento	55
18667240	1	OLV - 15255	23/01/2025 16:42	24/01/2025 06:34	Meio ambiente - Vento	64
18666822	1	IIGU - 15319	23/01/2025 11:15	23/01/2025 19:28	Não classificada	94
18671839	1	UNIT - 17083	23/01/2025 00:03	23/01/2025 19:52	Meio ambiente - Árvore ou Vegetação	67
18671839	2	UNIT - 17083	23/01/2025 00:03	26/01/2025 15:34	Meio ambiente - Árvore ou Vegetação	16
18713855	1	CMH - 17021	23/01/2025 09:16	25/01/2025 13:35	Meio ambiente - Árvore ou Vegetação	5
18665903	1	BCV - 17013	22/01/2025 20:14	23/01/2025 16:57	Meio ambiente - Árvore ou Vegetação	4
18665903	2	BCV - 17013	22/01/2025 20:14	23/01/2025 17:30	Meio ambiente - Árvore ou Vegetação	4
18666076	1	JFAQ - 17081	23/01/2025 16:45	23/01/2025 18:00	Meio ambiente - Árvore ou Vegetação	32
18667274	1	MUT - 15266	23/01/2025 16:46	24/01/2025 07:09	Meio ambiente - Descarga Atmosférica	7
18668059	1	LGT - 16304	23/01/2025 16:45	24/01/2025 10:51	Meio ambiente - Vento	5
18668791	1	VZPU - 15169	22/01/2025 19:58	24/01/2025 14:09	Não classificada	4
18666210	1	MCDD - 15280	23/01/2025 16:49	23/01/2025 18:37	Meio ambiente - Vento	29
18666077	1	ANAD - 15101	23/01/2025 16:49	23/01/2025 18:10	Meio ambiente - Árvore ou Vegetação	1
18667185	1	VGAD - 17087	23/01/2025 16:58	23/01/2025 17:50	Não classificada	29
18667185	1	VGAU - 17089	23/01/2025 16:58	23/01/2025 17:50	Não classificada	2856
18667185	2	VGAU - 17089	23/01/2025 16:58	23/01/2025 17:55	Não classificada	275
18667185	3	VGAD - 17087	23/01/2025 16:58	23/01/2025 17:56	Não classificada	28
18667185	3	VGAU - 17089	23/01/2025 16:58	23/01/2025 17:56	Não classificada	582
18667185	4	VGAU - 17089	23/01/2025 16:58	23/01/2025 18:42	Não classificada	522
18676903	1	ILIU - 16291	23/01/2025 07:28	27/01/2025 18:04	Meio ambiente - Árvore ou Vegetação	1
18666402	1	IIGU - 15319	23/01/2025 16:58	23/01/2025 19:50	Meio ambiente - Árvore ou Vegetação	92
18666401	1	CMID - 17019	23/01/2025 16:50	23/01/2025 19:39	Meio ambiente - Descarga Atmosférica	1
18670094	1	RSS - 15219	23/01/2025 16:53	24/01/2025 18:46	Meio ambiente - Descarga Atmosférica	1
18666357	1	DVLD - 17023	23/01/2025 16:53	23/01/2025 19:29	Meio ambiente - Vento	42
18666607	1	JNUQ - 17038	23/01/2025 16:52	23/01/2025 21:04	Meio ambiente - Vento	48
18666119	1	IAD - 15331	23/01/2025 16:53	23/01/2025 18:13	Meio ambiente - Árvore ou Vegetação	46
18666315	1	BCAD - 15109	23/01/2025 16:52	23/01/2025 19:17	Meio ambiente - Descarga Atmosférica	5
18667808	1	BMO - 15135	23/01/2025 16:54	24/01/2025 09:49	Meio ambiente - Vento	3
18666078	1	AFNU - 17015	23/01/2025 16:56	23/01/2025 18:09	Meio ambiente - Vento	23
18666164	1	BCAD - 15109	23/01/2025 16:56	23/01/2025 18:35	Meio ambiente - Árvore ou Vegetação	14
18669259	1	MCLD - 15278	23/01/2025 16:55	24/01/2025 15:29	Não classificada	1
18666522	1	FRUD - 17059	23/01/2025 16:56	23/01/2025 20:35	Meio ambiente - Árvore ou Vegetação	134
18666522	1	FRUU - 17058	23/01/2025 16:56	23/01/2025 20:35	Meio ambiente - Árvore ou Vegetação	3
18670095	1	LBD - 16305	23/01/2025 16:55	24/01/2025 18:31	Meio ambiente - Árvore ou Vegetação	29
18666211	1	PTID - 17052	23/01/2025 16:57	23/01/2025 18:49	Meio ambiente - Vento	5
18666995	1	LAVD - 17034	23/01/2025 16:58	23/01/2025 23:15	Meio ambiente - Descarga Atmosférica	20
18668907	1	SER - 16332	23/01/2025 16:57	24/01/2025 13:22	Meio ambiente - Árvore ou Vegetação	1
18723142	1	CLHU - 17095	23/01/2025 14:32	24/01/2025 13:09	Meio ambiente - Árvore ou Vegetação	17
18666009	1	RCA - 15223	22/01/2025 20:43	23/01/2025 17:51	Meio ambiente - Vento	112
18667888	1	JFAQ - 17081	23/01/2025 17:00	24/01/2025 10:08	Meio ambiente - Descarga Atmosférica	1
18666166	1	SGTU - 17062	23/01/2025 17:00	23/01/2025 18:34	Meio ambiente - Descarga Atmosférica	2
18668424	1	MFED - 15276	23/01/2025 17:00	24/01/2025 12:29	Meio ambiente - Árvore ou Vegetação	18
18667810	1	LNT - 17035	23/01/2025 17:00	24/01/2025 09:45	Meio ambiente - Árvore ou Vegetação	40
18665932	1	CSAU - 17020	23/01/2025 14:53	23/01/2025 17:23	Meio ambiente - Vento	82
18666213	1	IANU - 15651	23/01/2025 17:02	23/01/2025 18:46	Meio ambiente - Árvore ou Vegetação	18
18671707	1	SDEU - 17085	23/01/2025 17:03	25/01/2025 11:22	Meio ambiente - Descarga Atmosférica	3
18666358	1	SFIQ - 17065	23/01/2025 17:03	23/01/2025 19:35	Meio ambiente - Árvore ou Vegetação	1
18667143	1	PDS - 17051	23/01/2025 17:04	24/01/2025 01:29	Meio ambiente - Vento	116
18666079	1	PSOU - 15231	23/01/2025 17:04	23/01/2025 18:06	Meio ambiente - Vento	1
18666074	1	PSOU - 15231	23/01/2025 16:27	23/01/2025 18:10	Não classificada	144
18713859	1	IBAD - 17028	23/01/2025 16:46	25/01/2025 14:40	Meio ambiente - Árvore ou Vegetação	1
18666318	1	MCLQ - 17040	23/01/2025 17:06	23/01/2025 19:18	Meio ambiente - Árvore ou Vegetação	1
18666644	1	FRUD - 17059	23/01/2025 17:06	23/01/2025 21:19	Não classificada	8
18667220	1	DVLD - 17023	23/01/2025 17:06	24/01/2025 03:58	Meio ambiente - Vento	38
18666748	1	CMID - 17019	23/01/2025 07:42	23/01/2025 19:27	Não classificada	1
18666261	1	LPTU - 17032	23/01/2025 17:08	23/01/2025 18:55	Não classificada	60
18667557	1	CRF - 15355	23/01/2025 17:08	24/01/2025 08:56	Meio ambiente - Descarga Atmosférica	5
18666823	1	PNV - 17094	23/01/2025 17:07	23/01/2025 22:24	Meio ambiente - Descarga Atmosférica	1

18666524	1	BMO - 15135	23/01/2025 17:07	23/01/2025 20:35	Meio ambiente - Descarga Atmosférica	68
18666168	1	PSOU - 15231	23/01/2025 17:07	23/01/2025 18:34	Não classificada	48
18669789	1	PMSD - 17049	22/01/2025 12:17	24/01/2025 17:50	Meio ambiente - Descarga Atmosférica	1
18669790	1	PMSD - 17049	24/01/2025 14:37	24/01/2025 17:50	Meio ambiente - Descarga Atmosférica	2
18669790	2	PMSD - 17049	24/01/2025 14:37	24/01/2025 17:50	Meio ambiente - Descarga Atmosférica	38
18666080	1	BCAD - 15109	23/01/2025 17:09	23/01/2025 18:06	Meio ambiente - Descarga Atmosférica	5
18668631	1	SLAU - 17071	23/01/2025 17:11	24/01/2025 13:42	Meio ambiente - Descarga Atmosférica	13
18668631	2	SLAU - 17071	23/01/2025 17:11	24/01/2025 13:42	Meio ambiente - Descarga Atmosférica	1
18666525	1	CSAU - 17020	23/01/2025 17:11	23/01/2025 20:30	Meio ambiente - Vento	3
18666883	1	ULAS - 15179	23/01/2025 17:11	23/01/2025 22:25	Não classificada	9
18666747	1	CRL - 15354	23/01/2025 17:11	23/01/2025 21:59	Não classificada	1
18667210	1	DVLD - 17023	23/01/2025 17:12	24/01/2025 03:27	Meio ambiente - Vento	46
18667676	1	BBI - 17033	23/01/2025 17:12	24/01/2025 09:29	Meio ambiente - Descarga Atmosférica	1
18667647	1	BHS - 17014	23/01/2025 17:13	24/01/2025 08:20	Meio ambiente - Vento	1
18666789	1	NLAQ - 17046	23/01/2025 15:51	23/01/2025 19:08	Meio ambiente - Árvore ou Vegetação	2
18666789	2	NLAQ - 17046	23/01/2025 15:51	23/01/2025 19:08	Meio ambiente - Árvore ou Vegetação	235
18665961	1	SER - 16332	23/01/2025 05:00	23/01/2025 17:40	Meio ambiente - Descarga Atmosférica	15
18742167	1	LBD - 16305	23/01/2025 16:34	25/01/2025 15:16	Meio ambiente - Descarga Atmosférica	2
18742168	1	LBD - 16305	23/01/2025 16:34	25/01/2025 15:16	Meio ambiente - Descarga Atmosférica	8
18742169	1	LBD - 16305	24/01/2025 10:23	25/01/2025 15:16	Meio ambiente - Descarga Atmosférica	2
18668061	1	CMH - 17021	23/01/2025 17:14	24/01/2025 10:57	Não classificada	1
18669418	1	SFIQ - 17065	23/01/2025 10:26	24/01/2025 15:50	Meio ambiente - Vento	14
18669419	1	SFIQ - 17065	23/01/2025 17:19	23/01/2025 22:09	Meio ambiente - Vento	2
18669419	2	SFIQ - 17065	23/01/2025 17:19	23/01/2025 22:09	Meio ambiente - Vento	490
18669419	3	SFIQ - 17065	23/01/2025 17:19	24/01/2025 15:50	Meio ambiente - Vento	12
18669420	1	SFIQ - 17065	24/01/2025 12:30	24/01/2025 15:50	Meio ambiente - Vento	482
18666082	1	IANU - 15651	23/01/2025 17:16	23/01/2025 18:05	Não classificada	151
18666263	1	SSP - 15199	23/01/2025 17:16	23/01/2025 18:53	Meio ambiente - Descarga Atmosférica	1
18666788	1	ITDD - 16294	23/01/2025 17:15	23/01/2025 22:10	Meio ambiente - Árvore ou Vegetação	56
18666788	2	ITDD - 16294	23/01/2025 17:15	23/01/2025 22:10	Meio ambiente - Árvore ou Vegetação	2
18727862	1	PSOU - 15231	23/01/2025 16:00	23/01/2025 22:42	Meio ambiente - Vento	88
18727864	1	PSOU - 15231	23/01/2025 19:29	23/01/2025 22:42	Meio ambiente - Vento	96
18666359	1	SDEU - 17085	23/01/2025 17:17	23/01/2025 20:14	Meio ambiente - Descarga Atmosférica	6
18667057	1	DVLD - 17023	23/01/2025 17:19	24/01/2025 00:24	Meio ambiente - Vento	32
18667605	1	UHJS - 17080	23/01/2025 17:19	24/01/2025 09:07	Meio ambiente - Descarga Atmosférica	5
18679282	1	FRUD - 17059	23/01/2025 17:19	23/01/2025 22:04	Meio ambiente - Descarga Atmosférica	1
18666065	1	PTC - 15235	23/01/2025 14:27	23/01/2025 17:59	Meio ambiente - Árvore ou Vegetação	7
18666360	1	PMSD - 17049	23/01/2025 17:20	23/01/2025 19:33	Meio ambiente - Árvore ou Vegetação	15
18666320	1	NOG - 15650	23/01/2025 17:21	23/01/2025 19:21	Não classificada	2
18666826	1	SUI - 17069	23/01/2025 17:21	23/01/2025 22:17	Não classificada	1
18666577	1	SDEU - 17085	23/01/2025 17:21	23/01/2025 20:56	Meio ambiente - Descarga Atmosférica	1
18669608	1	MCLD - 15278	23/01/2025 16:12	24/01/2025 17:00	Meio ambiente - Descarga Atmosférica	1
18666578	1	TTD - 15192	23/01/2025 17:22	23/01/2025 20:54	Não classificada	5
18666265	1	BSOT - 15141	23/01/2025 17:31	23/01/2025 19:26	Meio ambiente - Vento	4
18666265	2	BSOT - 15141	23/01/2025 17:31	23/01/2025 19:26	Meio ambiente - Vento	1154
18666265	3	BSOT - 15141	23/01/2025 17:31	23/01/2025 19:26	Meio ambiente - Vento	14
18667677	1	BETC - 15115	23/01/2025 17:23	24/01/2025 09:37	Meio ambiente - Árvore ou Vegetação	9
18670408	1	IGRU - 17030	23/01/2025 17:24	24/01/2025 20:18	Meio ambiente - Descarga Atmosférica	1
18668062	1	SRS - 17060	23/01/2025 17:26	24/01/2025 10:48	Meio ambiente - Descarga Atmosférica	2
18667890	1	BETD - 15116	23/01/2025 17:25	24/01/2025 10:09	Meio ambiente - Árvore ou Vegetação	7
18667367	1	BETC - 15115	23/01/2025 17:25	24/01/2025 08:03	Meio ambiente - Árvore ou Vegetação	67
18667993	1	SRS - 17060	23/01/2025 17:25	24/01/2025 10:44	Não classificada	35
18668119	1	JFAO - 16302	23/01/2025 17:25	24/01/2025 11:10	Meio ambiente - Árvore ou Vegetação	1
18668119	2	JFAO - 16302	23/01/2025 17:25	24/01/2025 11:10	Meio ambiente - Árvore ou Vegetação	5
18666363	1	SDEU - 17085	23/01/2025 17:27	23/01/2025 19:31	Meio ambiente - Descarga Atmosférica	10
18666363	2	SDEU - 17085	23/01/2025 17:27	23/01/2025 19:31	Meio ambiente - Descarga Atmosférica	1
18667593	1	CUVD - 15349	22/01/2025 19:37	24/01/2025 09:01	Meio ambiente - Descarga Atmosférica	6
18700888	1	BBI - 17033	23/01/2025 17:30	23/01/2025 17:50	Meio ambiente - Vento	2839
18700889	1	BBI - 17033	23/01/2025 17:46	23/01/2025 17:50	Meio ambiente - Vento	2352

18670332	1	PIUD - 17054	23/01/2025 17:29	24/01/2025 20:00	Meio ambiente - Descarga Atmosférica	2
18670332	2	PIUD - 17054	23/01/2025 17:29	24/01/2025 20:00	Meio ambiente - Descarga Atmosférica	5
18678034	1	UHTM - 15182	23/01/2025 07:35	25/01/2025 15:24	Meio ambiente - Vento	2
18678034	2	UHTM - 15182	23/01/2025 07:35	27/01/2025 18:15	Meio ambiente - Vento	2
18666735	1	FXA - 16288	23/01/2025 07:58	23/01/2025 21:54	Meio ambiente - Vento	6
18666579	1	PSOU - 15231	23/01/2025 17:30	23/01/2025 20:53	Meio ambiente - Vento	23
18666474	1	SALU - 15217	23/01/2025 17:31	23/01/2025 20:09	Meio ambiente - Vento	3
18666474	2	SALU - 15217	23/01/2025 17:31	23/01/2025 20:09	Meio ambiente - Vento	38
18666474	3	SALU - 15217	23/01/2025 17:31	23/01/2025 20:09	Meio ambiente - Vento	1
18720399	1	CPO - 17018	23/01/2025 14:28	24/01/2025 01:02	Meio ambiente - Vento	40
18720400	1	CPO - 17018	23/01/2025 14:28	24/01/2025 01:02	Meio ambiente - Vento	22
18720401	1	CPO - 17018	23/01/2025 14:28	23/01/2025 17:47	Meio ambiente - Vento	1
18720401	2	CPO - 17018	23/01/2025 14:28	23/01/2025 17:47	Meio ambiente - Vento	2
18720401	4	CPO - 17018	23/01/2025 14:28	23/01/2025 17:47	Meio ambiente - Vento	2889
18720405	1	CPO - 17018	23/01/2025 22:08	24/01/2025 01:02	Meio ambiente - Vento	343
18666323	1	PTHD - 15234	23/01/2025 19:40	23/01/2025 19:51	Meio ambiente - Vento	35
18666323	2	PTHD - 15234	23/01/2025 19:40	23/01/2025 19:51	Meio ambiente - Vento	194
18666791	1	IGPU - 16290	23/01/2025 17:32	23/01/2025 22:04	Meio ambiente - Vento	5
18666297	1	GVSD - 17070	23/01/2025 17:33	23/01/2025 19:06	Não classificada	24
18669553	1	VZPU - 15169	23/01/2025 17:33	24/01/2025 16:32	Meio ambiente - Descarga Atmosférica	12
18666321	1	CPO - 17018	23/01/2025 17:33	23/01/2025 19:14	Não classificada	37
18668175	1	MOO - 17039	23/01/2025 13:36	24/01/2025 11:44	Meio ambiente - Árvore ou Vegetação	1
18666547	1	URAT - 17075	23/01/2025 17:33	23/01/2025 20:41	Meio ambiente - Vento	249
18669346	1	RSS - 15219	23/01/2025 13:19	24/01/2025 16:23	Meio ambiente - Árvore ou Vegetação	4
18666109	1	ULAE - 15180	23/01/2025 15:14	23/01/2025 18:22	Meio ambiente - Árvore ou Vegetação	3
18666884	2	PRSU - 15239	23/01/2025 17:44	23/01/2025 17:50	Meio ambiente - Vento	2
18666884	3	PRSU - 15239	23/01/2025 17:44	23/01/2025 17:50	Meio ambiente - Vento	70
18666884	4	PRSU - 15239	23/01/2025 17:44	23/01/2025 17:50	Meio ambiente - Vento	479
18666884	5	PRSU - 15239	23/01/2025 17:44	23/01/2025 17:50	Meio ambiente - Vento	381
18666884	5	PTID - 17052	23/01/2025 17:44	23/01/2025 17:50	Meio ambiente - Vento	1
18666884	6	PRSU - 15239	23/01/2025 17:44	23/01/2025 19:48	Meio ambiente - Vento	919
18666884	7	PRSU - 15239	23/01/2025 17:44	23/01/2025 19:48	Meio ambiente - Vento	141
18666884	8	PRSU - 15239	23/01/2025 17:44	23/01/2025 20:54	Meio ambiente - Vento	29
18666884	9	PRSU - 15239	23/01/2025 17:44	23/01/2025 20:54	Meio ambiente - Vento	1
18666548	1	BSOT - 15141	23/01/2025 17:37	23/01/2025 20:45	Meio ambiente - Descarga Atmosférica	24
18668425	1	UHTM - 15182	23/01/2025 17:37	24/01/2025 11:58	Meio ambiente - Descarga Atmosférica	1
18671231	1	PPS - 16315	23/01/2025 17:46	23/01/2025 21:05	Meio ambiente - Vento	97
18671231	2	PPS - 16315	23/01/2025 17:46	23/01/2025 21:05	Meio ambiente - Vento	145
18671231	3	PPS - 16315	23/01/2025 17:46	23/01/2025 21:29	Meio ambiente - Vento	70
18671231	4	PPS - 16315	23/01/2025 17:46	23/01/2025 21:29	Meio ambiente - Vento	38
18671231	5	PPS - 16315	23/01/2025 17:46	23/01/2025 22:43	Meio ambiente - Vento	193
18671231	6	PPS - 16315	23/01/2025 17:46	23/01/2025 22:43	Meio ambiente - Vento	14
18671231	7	PPS - 16315	23/01/2025 17:46	23/01/2025 23:19	Meio ambiente - Vento	28
18671231	8	PPS - 16315	23/01/2025 17:46	24/01/2025 14:50	Meio ambiente - Vento	46
18671232	1	PPS - 16315	24/01/2025 16:43	24/01/2025 16:48	Meio ambiente - Vento	360
18671232	2	PPS - 16315	24/01/2025 16:43	24/01/2025 16:48	Meio ambiente - Vento	197
18666221	1	PRSD - 16316	23/01/2025 17:39	23/01/2025 18:37	Não classificada	9
18667058	1	BSOT - 15141	23/01/2025 17:39	23/01/2025 23:48	Não classificada	96
18666220	1	IAD - 15331	23/01/2025 17:39	23/01/2025 18:47	Meio ambiente - Vento	1
18666827	1	BSOT - 15141	23/01/2025 17:38	23/01/2025 22:21	Não classificada	127
18667994	1	PIUD - 17054	23/01/2025 17:41	24/01/2025 10:45	Meio ambiente - Árvore ou Vegetação	12
18666502	1	PMSD - 17049	23/01/2025 17:41	23/01/2025 20:25	Meio ambiente - Árvore ou Vegetação	1
18667812	1	BSOT - 15141	23/01/2025 17:41	24/01/2025 09:52	Meio ambiente - Árvore ou Vegetação	1
18667812	2	BSOT - 15141	23/01/2025 17:41	24/01/2025 09:52	Meio ambiente - Árvore ou Vegetação	27
18666997	1	SDEU - 17085	23/01/2025 17:41	23/01/2025 23:19	Meio ambiente - Descarga Atmosférica	21
18666828	1	TSPU - 15193	23/01/2025 17:49	23/01/2025 19:02	Não classificada	268
18666828	2	CPO - 17018	23/01/2025 17:49	23/01/2025 19:02	Não classificada	2
18666828	2	TSPU - 15193	23/01/2025 17:49	23/01/2025 19:02	Não classificada	29
18666828	3	TSPU - 15193	23/01/2025 17:49	23/01/2025 19:02	Não classificada	93

18666504	1	CITU - 17022	23/01/2025 05:40	23/01/2025 20:44	Meio ambiente - Vento	6
18666504	2	CITU - 17022	23/01/2025 05:40	23/01/2025 20:44	Meio ambiente - Vento	4
18666504	3	CITU - 17022	23/01/2025 05:40	23/01/2025 20:44	Meio ambiente - Vento	1
18668749	1	PTE - 17056	23/01/2025 17:43	24/01/2025 13:51	Meio ambiente - Descarga Atmosférica	2
18670947	1	ILIU - 16291	23/01/2025 17:44	24/01/2025 23:30	Meio ambiente - Vento	7
18666083	1	PRSD - 16316	23/01/2025 17:45	23/01/2025 18:03	Meio ambiente - Vento	1
18667235	1	BETC - 15115	23/01/2025 17:46	24/01/2025 06:25	Meio ambiente - Vento	18
18666475	1	GHE - 17029	23/01/2025 17:46	23/01/2025 20:05	Meio ambiente - Descarga Atmosférica	2
18667059	1	PIUD - 17054	23/01/2025 17:45	23/01/2025 23:35	Meio ambiente - Vento	5
18667678	1	GVSD - 17070	23/01/2025 17:46	24/01/2025 09:34	Meio ambiente - Descarga Atmosférica	19
18668291	1	PRSU - 15239	23/01/2025 17:45	24/01/2025 11:42	Meio ambiente - Descarga Atmosférica	1
18666929	1	IGPD - 15324	23/01/2025 17:54	23/01/2025 23:07	Meio ambiente - Vento	4
18666929	2	IGPD - 15324	23/01/2025 17:54	23/01/2025 23:07	Meio ambiente - Vento	516
18666929	3	BMO - 15135	23/01/2025 17:54	23/01/2025 23:07	Meio ambiente - Vento	14
18666929	3	IGPD - 15324	23/01/2025 17:54	23/01/2025 23:07	Meio ambiente - Vento	1174
18666751	1	ULAS - 15179	23/01/2025 17:55	23/01/2025 19:26	Meio ambiente - Árvore ou Vegetação	203
18668176	1	BIIU - 17016	23/01/2025 17:47	24/01/2025 11:25	Não classificada	39
18669667	1	BMO - 15135	23/01/2025 17:47	24/01/2025 16:54	Meio ambiente - Vento	1
18666643	1	PRTU - 17057	23/01/2025 16:45	23/01/2025 21:10	Meio ambiente - Vento	1
18666549	1	CEMC - 16284	23/01/2025 17:49	23/01/2025 20:48	Meio ambiente - Vento	7
18671125	1	IPC - 15314	23/01/2025 17:48	25/01/2025 07:12	Meio ambiente - Descarga Atmosférica	1
18668511	1	PMSD - 17049	23/01/2025 17:49	24/01/2025 12:45	Meio ambiente - Descarga Atmosférica	3
18666476	1	SSP - 15199	23/01/2025 17:50	23/01/2025 20:14	Meio ambiente - Descarga Atmosférica	80
18667652	1	BMO - 15135	23/01/2025 17:50	24/01/2025 09:20	Meio ambiente - Vento	3
18666223	1	BCAD - 15109	23/01/2025 17:50	23/01/2025 18:39	Não classificada	1
18667245	1	MCDD - 15280	23/01/2025 17:50	24/01/2025 06:43	Meio ambiente - Vento	3
18666422	1	PRTU - 17057	23/01/2025 11:44	23/01/2025 19:53	Não classificada	23
18668633	1	LBD - 16305	23/01/2025 13:43	23/01/2025 21:04	Meio ambiente - Árvore ou Vegetação	101
18668633	2	LBD - 16305	23/01/2025 13:43	24/01/2025 13:20	Meio ambiente - Árvore ou Vegetação	49
18713870	1	BBI - 17033	23/01/2025 18:00	24/01/2025 06:09	Meio ambiente - Descarga Atmosférica	121
18713870	2	BBI - 17033	23/01/2025 18:00	24/01/2025 07:34	Meio ambiente - Descarga Atmosférica	135
18713870	3	BBI - 17033	23/01/2025 18:00	24/01/2025 11:03	Meio ambiente - Descarga Atmosférica	234
18713870	4	BBI - 17033	23/01/2025 18:00	24/01/2025 11:03	Meio ambiente - Descarga Atmosférica	6
18713871	2	BBI - 17033	24/01/2025 07:34	24/01/2025 07:57	Meio ambiente - Descarga Atmosférica	121
18713872	1	BBI - 17033	24/01/2025 12:03	25/01/2025 18:40	Meio ambiente - Descarga Atmosférica	56
18713872	2	BBI - 17033	24/01/2025 12:03	25/01/2025 18:40	Meio ambiente - Descarga Atmosférica	3
18713873	2	BBI - 17033	24/01/2025 12:23	24/01/2025 12:58	Meio ambiente - Descarga Atmosférica	121
18713874	1	BBI - 17033	24/01/2025 16:34	24/01/2025 18:18	Meio ambiente - Descarga Atmosférica	81
18713874	2	BBI - 17033	24/01/2025 16:34	24/01/2025 19:33	Meio ambiente - Descarga Atmosférica	147
18713874	3	BBI - 17033	24/01/2025 16:34	24/01/2025 19:43	Meio ambiente - Descarga Atmosférica	326
18713874	4	BBI - 17033	24/01/2025 16:34	24/01/2025 19:43	Meio ambiente - Descarga Atmosférica	26
18713874	5	BBI - 17033	24/01/2025 16:34	24/01/2025 19:43	Meio ambiente - Descarga Atmosférica	4
18713875	1	BBI - 17033	24/01/2025 20:15	24/01/2025 21:06	Meio ambiente - Descarga Atmosférica	121
18713875	2	BBI - 17033	24/01/2025 20:15	25/01/2025 18:40	Meio ambiente - Descarga Atmosférica	64
18667653	1	URAU - 17079	23/01/2025 17:52	24/01/2025 09:23	Meio ambiente - Árvore ou Vegetação	4
18666444	1	PMSU - 17092	23/01/2025 17:53	23/01/2025 19:58	Meio ambiente - Descarga Atmosférica	1
18666301	1	JBT - 16295	23/01/2025 17:54	23/01/2025 19:03	Meio ambiente - Descarga Atmosférica	1
18667449	1	IJAU - 17061	23/01/2025 17:53	24/01/2025 08:31	Meio ambiente - Árvore ou Vegetação	18
18668632	1	COJ - 15305	23/01/2025 17:53	24/01/2025 13:44	Meio ambiente - Árvore ou Vegetação	5
18667450	1	TSPU - 15193	23/01/2025 18:02	24/01/2025 08:22	Não classificada	1
18666819	1	PSOU - 15231	23/01/2025 16:25	23/01/2025 22:14	Meio ambiente - Vento	49
18666996	1	PSOU - 15231	23/01/2025 17:35	23/01/2025 23:15	Meio ambiente - Vento	38
18723713	1	SGS - 16331	23/01/2025 16:23	23/01/2025 18:04	Não classificada	1
18723713	2	SGS - 16331	23/01/2025 16:23	23/01/2025 18:04	Não classificada	1427
18723713	3	SGS - 16331	23/01/2025 16:23	23/01/2025 18:04	Não classificada	65
18723713	4	SGS - 16331	23/01/2025 16:23	23/01/2025 18:04	Não classificada	30
18723727	1	SGS - 16331	23/01/2025 18:22	23/01/2025 18:25	Não classificada	583
18669260	1	SQNU - 17078	23/01/2025 17:56	24/01/2025 15:36	Meio ambiente - Descarga Atmosférica	1
18667407	1	PSOU - 15231	23/01/2025 17:55	24/01/2025 08:13	Meio ambiente - Vento	1

18667891	1	FXA - 16288	23/01/2025 17:56	24/01/2025 10:17	Meio ambiente - Descarga Atmosférica	6
18666829	1	ENC - 15343	23/01/2025 17:56	23/01/2025 22:23	Não classificada	1
18667946	1	CMID - 17019	23/01/2025 17:55	24/01/2025 10:33	Meio ambiente - Descarga Atmosférica	5
18667654	1	BOED - 15137	23/01/2025 17:57	24/01/2025 09:25	Meio ambiente - Vento	34
18669738	1	BIIU - 17016	23/01/2025 09:46	23/01/2025 21:14	Não classificada	6
18669738	2	BIIU - 17016	23/01/2025 09:46	24/01/2025 09:33	Não classificada	2
18669738	3	BIIU - 17016	23/01/2025 09:46	24/01/2025 17:34	Não classificada	1
18666157	1	OLV - 15255	23/01/2025 16:08	23/01/2025 18:25	Meio ambiente - Descarga Atmosférica	20
18666366	1	IGRU - 17030	23/01/2025 17:58	23/01/2025 19:27	Meio ambiente - Descarga Atmosférica	3
18667518	1	SDEU - 17085	23/01/2025 17:58	24/01/2025 08:47	Meio ambiente - Descarga Atmosférica	1
18670096	1	CEL - 15147	23/01/2025 18:00	24/01/2025 18:45	Meio ambiente - Árvore ou Vegetação	2
18666550	1	SLAU - 17071	23/01/2025 18:00	23/01/2025 20:39	Meio ambiente - Descarga Atmosférica	5
18667655	1	CAQU - 15142	23/01/2025 18:01	24/01/2025 09:12	Meio ambiente - Descarga Atmosférica	1
18670366	1	SFIQ - 17065	23/01/2025 07:19	23/01/2025 19:14	Meio ambiente - Vento	11
18670366	2	SFIQ - 17065	23/01/2025 07:19	24/01/2025 20:25	Meio ambiente - Vento	10
18667892	1	AFNU - 17015	23/01/2025 18:03	24/01/2025 10:18	Meio ambiente - Vento	1
18666276	1	JNUT - 17066	23/01/2025 10:28	23/01/2025 19:03	Não classificada	10
18666276	2	JNUT - 17066	23/01/2025 10:28	23/01/2025 19:03	Não classificada	35
18733135	1	ULAS - 15179	23/01/2025 18:10	23/01/2025 18:17	Não classificada	2475
18733135	2	ULAS - 15179	23/01/2025 18:10	23/01/2025 19:50	Não classificada	3510
18733135	2	ULAU - 16339	23/01/2025 18:10	23/01/2025 19:50	Não classificada	18
18733136	1	ULAS - 15179	23/01/2025 18:19	23/01/2025 18:55	Não classificada	2475
18700094	1	NVSU - 17053	23/01/2025 18:04	24/01/2025 01:50	Meio ambiente - Descarga Atmosférica	17
18700094	2	NVSU - 17053	23/01/2025 18:04	24/01/2025 01:50	Meio ambiente - Descarga Atmosférica	72
18666930	1	CVED - 17064	23/01/2025 18:05	23/01/2025 22:39	Não classificada	1
18668240	1	VZPU - 15169	23/01/2025 18:06	24/01/2025 09:04	Meio ambiente - Árvore ou Vegetação	1
18671023	1	AETD - 17009	23/01/2025 07:16	24/01/2025 19:24	Meio ambiente - Vento	2
18666183	1	STV - 17063	23/01/2025 06:09	23/01/2025 18:49	Meio ambiente - Descarga Atmosférica	1
18666526	1	PSOU - 15231	23/01/2025 16:53	23/01/2025 20:53	Meio ambiente - Vento	133
18666830	1	CLHU - 17095	23/01/2025 07:14	23/01/2025 20:02	Meio ambiente - Árvore ou Vegetação	4
18731707	1	ULAS - 15179	23/01/2025 18:18	23/01/2025 18:23	Não classificada	2391
18731707	1	ULAU - 16339	23/01/2025 18:18	23/01/2025 18:23	Não classificada	12
18670097	1	LBD - 16305	23/01/2025 18:18	23/01/2025 18:25	Meio ambiente - Vento	1115
18670097	2	LBD - 16305	23/01/2025 18:18	23/01/2025 20:19	Meio ambiente - Vento	1191
18670097	3	LBD - 16305	23/01/2025 18:18	23/01/2025 22:57	Meio ambiente - Vento	50
18670097	4	LBD - 16305	23/01/2025 18:18	23/01/2025 22:57	Meio ambiente - Vento	147
18670097	5	LBD - 16305	23/01/2025 18:18	23/01/2025 23:47	Meio ambiente - Vento	3
18670097	6	LBD - 16305	23/01/2025 18:18	24/01/2025 00:33	Meio ambiente - Vento	184
18670097	7	LBD - 16305	23/01/2025 18:18	24/01/2025 12:38	Meio ambiente - Vento	60
18670097	8	LBD - 16305	23/01/2025 18:18	24/01/2025 15:51	Meio ambiente - Vento	1
18670098	1	LBD - 16305	24/01/2025 00:18	24/01/2025 01:03	Meio ambiente - Vento	3
18694669	1	SFIQ - 17065	23/01/2025 06:01	24/01/2025 15:11	Meio ambiente - Árvore ou Vegetação	13
18694669	2	SFIQ - 17065	23/01/2025 06:01	25/01/2025 14:25	Meio ambiente - Árvore ou Vegetação	10
18694669	3	SFIQ - 17065	23/01/2025 06:01	30/01/2025 15:15	Meio ambiente - Árvore ou Vegetação	1
18713877	2	DSV - 16286	23/01/2025 17:36	23/01/2025 18:00	Meio ambiente - Vento	1231
18713877	3	RCA - 15223	23/01/2025 17:36	23/01/2025 18:03	Meio ambiente - Vento	1
18713877	4	RCA - 15223	23/01/2025 17:36	23/01/2025 18:03	Meio ambiente - Vento	54
18713877	5	DSV - 16286	23/01/2025 17:36	23/01/2025 18:29	Meio ambiente - Vento	211
18713877	6	RCA - 15223	23/01/2025 17:36	23/01/2025 18:30	Meio ambiente - Vento	1527
18713877	7	RCA - 15223	23/01/2025 17:36	23/01/2025 18:30	Meio ambiente - Vento	1
18713877	8	DSV - 16286	23/01/2025 17:36	23/01/2025 19:29	Meio ambiente - Vento	2
18713877	9	DSV - 16286	23/01/2025 17:36	23/01/2025 19:29	Meio ambiente - Vento	1
18713877	10	RCA - 15223	23/01/2025 17:36	23/01/2025 19:29	Meio ambiente - Vento	1
18713877	11	DSV - 16286	23/01/2025 17:36	23/01/2025 19:29	Meio ambiente - Vento	68
18713877	12	DSV - 16286	23/01/2025 17:36	23/01/2025 19:29	Meio ambiente - Vento	1
18713877	12	RCA - 15223	23/01/2025 17:36	23/01/2025 19:29	Meio ambiente - Vento	58
18713877	13	DSV - 16286	23/01/2025 17:36	23/01/2025 19:29	Meio ambiente - Vento	138
18713877	13	RCA - 15223	23/01/2025 17:36	23/01/2025 19:29	Meio ambiente - Vento	3
18713877	14	DSV - 16286	23/01/2025 17:36	23/01/2025 19:29	Meio ambiente - Vento	1252

18713877	14	RCA - 15223	23/01/2025 17:36	23/01/2025 19:29	Meio ambiente - Vento	420
18713877	15	DSV - 16286	23/01/2025 17:36	23/01/2025 19:29	Meio ambiente - Vento	12
18713877	16	DSV - 16286	23/01/2025 17:36	23/01/2025 19:29	Meio ambiente - Vento	46
18713877	16	RCA - 15223	23/01/2025 17:36	23/01/2025 19:29	Meio ambiente - Vento	24
18666505	1	PMSU - 17092	23/01/2025 18:21	23/01/2025 20:20	Meio ambiente - Descarga Atmosférica	1
18667893	1	RCA - 15223	23/01/2025 18:14	24/01/2025 10:18	Não classificada	2
18666753	1	SGTU - 17062	23/01/2025 18:14	23/01/2025 21:57	Meio ambiente - Descarga Atmosférica	1
18666576	1	IBTM - 16341	23/01/2025 16:53	23/01/2025 20:58	Meio ambiente - Vento	60
18707191	1	IGRU - 17030	23/01/2025 18:15	24/01/2025 16:50	Meio ambiente - Árvore ou Vegetação	1
18669261	1	IGRU - 17030	23/01/2025 18:16	24/01/2025 15:36	Meio ambiente - Árvore ou Vegetação	5
18666368	1	ULAE - 15180	23/01/2025 18:15	23/01/2025 19:26	Meio ambiente - Vento	24
18668750	1	NERU - 17041	23/01/2025 18:16	24/01/2025 13:53	Meio ambiente - Vento	1
18666408	1	DDI - 17027	23/01/2025 18:18	23/01/2025 19:41	Meio ambiente - Descarga Atmosférica	1
18667296	1	ANAD - 15101	23/01/2025 18:17	24/01/2025 07:28	Meio ambiente - Descarga Atmosférica	2
18666931	1	CMN - 16278	23/01/2025 18:17	23/01/2025 22:39	Não classificada	6
18668241	1	GHE - 17029	23/01/2025 18:18	24/01/2025 11:15	Não classificada	22
18667606	1	PIUD - 17054	23/01/2025 18:20	24/01/2025 09:13	Meio ambiente - Árvore ou Vegetação	2
18666648	1	PMSU - 17092	23/01/2025 18:19	23/01/2025 21:23	Meio ambiente - Descarga Atmosférica	1
18671050	1	DVLD - 17023	23/01/2025 16:24	24/01/2025 10:40	Meio ambiente - Vento	98
18667061	1	ULAS - 15179	23/01/2025 18:21	24/01/2025 01:09	Meio ambiente - Árvore ou Vegetação	69
18667033	1	CITU - 17022	23/01/2025 07:13	24/01/2025 00:08	Não classificada	8
18667033	2	CITU - 17022	23/01/2025 07:13	24/01/2025 00:08	Não classificada	15
18667894	1	BOED - 15137	23/01/2025 18:22	24/01/2025 10:19	Meio ambiente - Vento	4
18667062	1	PTC - 15235	23/01/2025 18:22	23/01/2025 23:54	Meio ambiente - Descarga Atmosférica	1
18667607	1	LPTU - 17032	23/01/2025 18:32	23/01/2025 20:46	Meio ambiente - Vento	4
18667607	2	LPTU - 17032	23/01/2025 18:32	23/01/2025 20:46	Meio ambiente - Vento	55
18667607	3	BDPD - 15114	23/01/2025 18:32	23/01/2025 20:46	Meio ambiente - Vento	3
18667607	3	LPTU - 17032	23/01/2025 18:32	23/01/2025 20:46	Meio ambiente - Vento	128
18667607	6	LPTU - 17032	23/01/2025 18:32	23/01/2025 21:27	Meio ambiente - Vento	132
18667607	7	LPTU - 17032	23/01/2025 18:32	23/01/2025 21:27	Meio ambiente - Vento	351
18667607	8	LPTU - 17032	23/01/2025 18:32	23/01/2025 21:27	Meio ambiente - Vento	6
18667607	9	LPTU - 17032	23/01/2025 18:32	24/01/2025 09:03	Meio ambiente - Vento	20
18666242	1	BCV - 17013	23/01/2025 14:10	23/01/2025 18:58	Meio ambiente - Vento	39
18668571	1	SDED - 15215	23/01/2025 18:24	24/01/2025 13:00	Meio ambiente - Descarga Atmosférica	1
18668242	1	NVSU - 17053	23/01/2025 18:24	24/01/2025 11:28	Meio ambiente - Descarga Atmosférica	1
18668242	2	NVSU - 17053	23/01/2025 18:24	24/01/2025 11:28	Meio ambiente - Descarga Atmosférica	4
18667297	1	CPG - 17017	23/01/2025 18:24	24/01/2025 07:25	Meio ambiente - Árvore ou Vegetação	244
18667682	1	AFNU - 17015	23/01/2025 18:24	24/01/2025 09:38	Meio ambiente - Vento	29
18667373	1	DVLD - 17023	23/01/2025 18:24	24/01/2025 08:03	Meio ambiente - Descarga Atmosférica	2
18666613	1	BETC - 15115	23/01/2025 15:44	23/01/2025 21:35	Meio ambiente - Vento	120
18666409	1	VGAD - 17087	23/01/2025 18:25	23/01/2025 19:45	Meio ambiente - Árvore ou Vegetação	24
18667683	1	LPTU - 17032	23/01/2025 18:25	24/01/2025 09:38	Não classificada	9
18670027	1	IBYD - 15327	23/01/2025 18:25	24/01/2025 18:30	Meio ambiente - Vento	2
18667815	1	BETC - 15115	23/01/2025 18:27	24/01/2025 10:07	Meio ambiente - Árvore ou Vegetação	1
18666478	1	UHJS - 17080	23/01/2025 18:27	23/01/2025 20:14	Meio ambiente - Descarga Atmosférica	10
18666553	1	PTID - 17052	23/01/2025 18:28	23/01/2025 20:45	Meio ambiente - Vento	37
18720173	1	URAT - 17075	23/01/2025 18:27	25/01/2025 16:02	Meio ambiente - Descarga Atmosférica	6
18737340	1	PTID - 17052	23/01/2025 18:27	23/01/2025 21:48	Meio ambiente - Vento	5
18737340	2	PTID - 17052	23/01/2025 18:27	23/01/2025 21:48	Meio ambiente - Vento	75
18737340	3	PTID - 17052	23/01/2025 18:27	23/01/2025 21:48	Meio ambiente - Vento	9
18666614	1	PMSD - 17049	23/01/2025 12:59	23/01/2025 19:08	Meio ambiente - Árvore ou Vegetação	3
18666614	2	PMSD - 17049	23/01/2025 12:59	23/01/2025 19:08	Meio ambiente - Árvore ou Vegetação	4
18666448	1	UHJS - 17080	23/01/2025 18:29	23/01/2025 19:58	Meio ambiente - Árvore ou Vegetação	39
18668634	1	SDEU - 17085	23/01/2025 18:29	24/01/2025 13:19	Meio ambiente - Descarga Atmosférica	1
18666970	1	CVED - 17064	23/01/2025 18:30	23/01/2025 22:54	Meio ambiente - Descarga Atmosférica	3
18667410	1	SDEU - 17085	23/01/2025 18:30	24/01/2025 08:13	Meio ambiente - Descarga Atmosférica	1
18731095	1	NVSU - 17053	23/01/2025 18:39	23/01/2025 19:56	Meio ambiente - Vento	7
18731095	2	NVSU - 17053	23/01/2025 18:39	23/01/2025 19:56	Meio ambiente - Vento	3111
18731095	3	NVSU - 17053	23/01/2025 18:39	23/01/2025 19:56	Meio ambiente - Vento	90

18731095	4	NVSU - 17053	23/01/2025 18:39	23/01/2025 20:13	Meio ambiente - Vento	2402
18731095	5	NVSU - 17053	23/01/2025 18:39	23/01/2025 20:52	Meio ambiente - Vento	205
18731095	6	NVSU - 17053	23/01/2025 18:39	23/01/2025 20:52	Meio ambiente - Vento	284
18731095	7	NVSU - 17053	23/01/2025 18:39	24/01/2025 00:12	Meio ambiente - Vento	2
18731095	8	NVSU - 17053	23/01/2025 18:39	24/01/2025 00:12	Meio ambiente - Vento	1
18731095	9	NVSU - 17053	23/01/2025 18:39	24/01/2025 00:12	Meio ambiente - Vento	548
18731095	10	NVSU - 17053	23/01/2025 18:39	24/01/2025 08:59	Meio ambiente - Vento	3
18731098	1	NVSU - 17053	23/01/2025 21:02	23/01/2025 21:52	Meio ambiente - Vento	212
18731098	2	NVSU - 17053	23/01/2025 21:02	23/01/2025 21:52	Meio ambiente - Vento	4485
18731098	3	NVSU - 17053	23/01/2025 21:02	23/01/2025 21:52	Meio ambiente - Vento	90
18731119	1	NVSU - 17053	24/01/2025 09:06	24/01/2025 10:05	Meio ambiente - Vento	986
18731119	2	NVSU - 17053	24/01/2025 09:06	24/01/2025 16:10	Meio ambiente - Vento	3
18737083	1	SGTU - 17062	23/01/2025 18:40	23/01/2025 22:04	Meio ambiente - Vento	337
18737083	3	SGTU - 17062	23/01/2025 18:40	24/01/2025 13:56	Meio ambiente - Vento	1
18737083	4	SGTU - 17062	23/01/2025 18:40	24/01/2025 13:56	Meio ambiente - Vento	1238
18737083	5	SGTU - 17062	23/01/2025 18:40	24/01/2025 13:56	Meio ambiente - Vento	3
18737088	1	SGTU - 17062	24/01/2025 11:45	24/01/2025 13:56	Meio ambiente - Vento	331
18668635	1	JNUQ - 17038	23/01/2025 18:32	24/01/2025 13:43	Não classificada	1
18667215	1	DVLD - 17023	23/01/2025 18:33	24/01/2025 03:45	Meio ambiente - Vento	80
18666794	1	BHS - 17014	23/01/2025 18:38	23/01/2025 18:47	Não classificada	1534
18666794	2	BHS - 17014	23/01/2025 18:38	23/01/2025 18:50	Não classificada	425
18666794	3	BHS - 17014	23/01/2025 18:38	23/01/2025 18:50	Não classificada	175
18666794	4	BHS - 17014	23/01/2025 18:38	23/01/2025 18:52	Não classificada	122
18666794	5	BHS - 17014	23/01/2025 18:38	23/01/2025 18:52	Não classificada	176
18666794	6	BHS - 17014	23/01/2025 18:38	23/01/2025 18:52	Não classificada	59
18666794	8	BHS - 17014	23/01/2025 18:38	23/01/2025 20:41	Não classificada	365
18668426	1	PIUD - 17054	22/01/2025 18:57	23/01/2025 20:10	Meio ambiente - Vento	3
18668426	2	PIUD - 17054	22/01/2025 18:57	23/01/2025 20:37	Meio ambiente - Vento	3
18668426	3	PIUD - 17054	22/01/2025 18:57	24/01/2025 12:17	Meio ambiente - Vento	3
18668426	4	PIUD - 17054	22/01/2025 18:57	24/01/2025 12:34	Meio ambiente - Vento	1
18668427	1	PIUD - 17054	23/01/2025 21:46	23/01/2025 22:07	Meio ambiente - Vento	6
18667371	1	BDPD - 15114	23/01/2025 18:00	24/01/2025 08:07	Meio ambiente - Árvore ou Vegetação	1
18666445	1	BDPD - 15114	23/01/2025 18:15	23/01/2025 19:54	Meio ambiente - Vento	26
18666445	2	BDPD - 15114	23/01/2025 18:15	23/01/2025 19:54	Meio ambiente - Vento	193
18713880	1	NLAQ - 17046	23/01/2025 18:35	25/01/2025 16:08	Meio ambiente - Vento	5
18666708	1	IGPD - 15324	23/01/2025 18:35	23/01/2025 21:40	Meio ambiente - Vento	709
18666609	1	UHMS - 17082	23/01/2025 18:10	23/01/2025 21:13	Meio ambiente - Descarga Atmosférica	1
18667065	1	CRM - 17026	23/01/2025 18:35	24/01/2025 00:59	Meio ambiente - Vento	1
18666887	1	SLAU - 17071	23/01/2025 18:36	23/01/2025 22:30	Meio ambiente - Árvore ou Vegetação	1
18667895	1	IJAU - 17061	23/01/2025 18:35	24/01/2025 10:18	Meio ambiente - Árvore ou Vegetação	5
18668910	1	SDED - 15215	23/01/2025 11:58	24/01/2025 14:50	Meio ambiente - Vento	3
18746098	1	DVLD - 17023	23/01/2025 16:30	23/01/2025 20:00	Meio ambiente - Vento	54
18746099	1	DVLD - 17023	23/01/2025 20:31	24/01/2025 18:36	Meio ambiente - Vento	54
18668292	1	GVSD - 17070	23/01/2025 18:39	24/01/2025 11:32	Meio ambiente - Descarga Atmosférica	1
18666971	1	TOE - 15195	23/01/2025 16:25	23/01/2025 20:36	Meio ambiente - Árvore ou Vegetação	1
18666972	1	TOE - 15195	23/01/2025 19:42	23/01/2025 20:36	Meio ambiente - Árvore ou Vegetação	8
18666972	2	TOE - 15195	23/01/2025 19:42	23/01/2025 20:36	Meio ambiente - Árvore ou Vegetação	80
18666934	1	IGRU - 17030	23/01/2025 18:40	23/01/2025 22:42	Meio ambiente - Descarga Atmosférica	1
18667067	1	MAL - 15281	23/01/2025 18:41	24/01/2025 00:50	Meio ambiente - Vento	159
18667686	1	NVSU - 17053	23/01/2025 18:40	24/01/2025 09:38	Meio ambiente - Árvore ou Vegetação	5
18668123	1	CITU - 17022	23/01/2025 18:41	24/01/2025 11:05	Meio ambiente - Descarga Atmosférica	4
18666933	1	PMSD - 17049	23/01/2025 18:40	23/01/2025 22:42	Meio ambiente - Árvore ou Vegetação	4
18666554	1	AFNU - 17015	23/01/2025 18:42	23/01/2025 20:46	Meio ambiente - Vento	14
18666888	1	PMSU - 17092	23/01/2025 18:42	23/01/2025 22:28	Meio ambiente - Descarga Atmosférica	1
18676904	1	MCLQ - 17040	23/01/2025 13:53	24/01/2025 13:56	Meio ambiente - Árvore ou Vegetação	1
18676904	2	MCLQ - 17040	23/01/2025 13:53	24/01/2025 13:56	Meio ambiente - Árvore ou Vegetação	34
18676904	3	MCLQ - 17040	23/01/2025 13:53	27/01/2025 12:22	Meio ambiente - Árvore ou Vegetação	2
18667948	1	NVSU - 17053	23/01/2025 18:44	24/01/2025 10:27	Meio ambiente - Vento	27
18667278	1	BHS - 17014	23/01/2025 18:46	24/01/2025 07:19	Meio ambiente - Vento	2

18668636	1	MCDD - 15280	23/01/2025 18:46	24/01/2025 13:37	Meio ambiente - Vento	1
18670893	1	ILIU - 16291	23/01/2025 18:45	24/01/2025 22:59	Meio ambiente - Vento	30
18668471	1	PTUU - 15229	23/01/2025 18:57	24/01/2025 12:50	Não classificada	60
18668470	1	PRTD - 17074	23/01/2025 18:48	24/01/2025 12:34	Meio ambiente - Descarga Atmosférica	1
18668428	1	PRTD - 17074	23/01/2025 18:48	24/01/2025 12:27	Meio ambiente - Descarga Atmosférica	1
18666532	1	ULAU - 16339	23/01/2025 18:49	23/01/2025 20:30	Meio ambiente - Vento	41
18666584	1	ULAU - 16339	23/01/2025 18:49	23/01/2025 20:58	Meio ambiente - Vento	63
18670099	1	PTC - 15235	23/01/2025 18:49	24/01/2025 18:41	Meio ambiente - Descarga Atmosférica	3
18667511	1	ELMU - 17088	23/01/2025 14:28	24/01/2025 08:40	Meio ambiente - Árvore ou Vegetação	1
18667939	1	ELMU - 17088	23/01/2025 14:34	24/01/2025 10:25	Meio ambiente - Árvore ou Vegetação	1
18710070	1	IANU - 15651	23/01/2025 18:10	23/01/2025 19:16	Não classificada	1348
18710070	1	IGRU - 17030	23/01/2025 18:10	23/01/2025 19:16	Não classificada	10
18710070	2	IANU - 15651	23/01/2025 18:10	23/01/2025 22:36	Não classificada	774
18710070	3	IANU - 15651	23/01/2025 18:10	24/01/2025 00:15	Não classificada	8
18710070	4	IANU - 15651	23/01/2025 18:10	24/01/2025 14:35	Não classificada	4
18671451	1	COJ - 15305	23/01/2025 18:52	25/01/2025 09:50	Não classificada	2
18666602	1	CMD - 15158	23/01/2025 14:18	23/01/2025 21:04	Não classificada	6
18666602	2	CMD - 15158	23/01/2025 14:18	23/01/2025 21:04	Não classificada	2
18666602	3	CMD - 15158	23/01/2025 14:18	23/01/2025 21:04	Não classificada	7
18666602	4	CMD - 15158	23/01/2025 14:18	23/01/2025 21:04	Não classificada	29
18666602	5	CMD - 15158	23/01/2025 14:18	23/01/2025 21:04	Não classificada	18
18668640	1	PRTU - 17057	23/01/2025 19:03	24/01/2025 12:29	Meio ambiente - Vento	25
18668640	2	PRTU - 17057	23/01/2025 19:03	24/01/2025 12:29	Meio ambiente - Vento	5
18668981	1	PPS - 16315	23/01/2025 18:26	24/01/2025 14:46	Meio ambiente - Vento	46
18667069	1	PPS - 16315	23/01/2025 18:43	23/01/2025 23:34	Meio ambiente - Descarga Atmosférica	292
18666890	1	PSOU - 15231	23/01/2025 18:54	23/01/2025 22:29	Meio ambiente - Descarga Atmosférica	1
18667452	1	LABU - 15292	23/01/2025 18:53	24/01/2025 08:23	Não classificada	10
18666834	1	ULAU - 16339	23/01/2025 18:54	23/01/2025 22:20	Meio ambiente - Árvore ou Vegetação	81
18667075	1	LBD - 16305	23/01/2025 18:54	24/01/2025 00:37	Meio ambiente - Descarga Atmosférica	4
18666836	1	PIUD - 17054	23/01/2025 17:22	23/01/2025 22:51	Meio ambiente - Vento	21
18666586	1	ALSD - 17090	23/01/2025 18:56	23/01/2025 21:02	Meio ambiente - Vento	37
18666586	2	ALSD - 17090	23/01/2025 18:56	23/01/2025 21:02	Meio ambiente - Vento	7
18666587	1	ULAE - 15180	23/01/2025 18:57	23/01/2025 20:59	Meio ambiente - Vento	4
18667145	1	SDEU - 17085	23/01/2025 18:57	24/01/2025 01:29	Não classificada	6
18669263	1	CMD - 15158	23/01/2025 18:57	24/01/2025 15:30	Meio ambiente - Descarga Atmosférica	10
18670253	1	BDPD - 15114	23/01/2025 18:58	24/01/2025 19:35	Meio ambiente - Descarga Atmosférica	7
18666891	1	ENC - 15343	23/01/2025 18:58	23/01/2025 22:30	Não classificada	3
18709708	1	PPS - 16315	23/01/2025 19:03	23/01/2025 20:29	Meio ambiente - Descarga Atmosférica	23
18670665	1	PSOU - 15231	23/01/2025 16:24	24/01/2025 00:38	Meio ambiente - Árvore ou Vegetação	34
18670457	1	NVN - 15257	23/01/2025 19:09	23/01/2025 19:13	Meio ambiente - Vento	2911
18670457	1	SQNU - 17078	23/01/2025 19:09	23/01/2025 19:13	Meio ambiente - Vento	103
18670457	2	NVN - 15257	23/01/2025 19:09	23/01/2025 20:29	Meio ambiente - Vento	198
18670457	3	NVN - 15257	23/01/2025 19:09	23/01/2025 20:29	Meio ambiente - Vento	360
18670458	1	NVN - 15257	23/01/2025 19:55	23/01/2025 20:24	Meio ambiente - Vento	20
18666835	1	ULAE - 15180	23/01/2025 19:00	23/01/2025 22:18	Meio ambiente - Árvore ou Vegetação	40
18668639	1	CPO - 17018	23/01/2025 19:01	24/01/2025 13:13	Meio ambiente - Árvore ou Vegetação	3
18668639	2	CPO - 17018	23/01/2025 19:01	24/01/2025 13:13	Meio ambiente - Árvore ou Vegetação	7
18670441	1	CPO - 17018	23/01/2025 19:00	24/01/2025 20:29	Meio ambiente - Árvore ou Vegetação	40
18681958	1	PRRU - 15241	23/01/2025 07:34	26/01/2025 16:40	Meio ambiente - Vento	41
18681958	2	PRRU - 15241	23/01/2025 07:34	28/01/2025 17:10	Meio ambiente - Vento	2
18669113	1	PMSU - 17092	22/01/2025 18:53	24/01/2025 15:16	Meio ambiente - Árvore ou Vegetação	28
18669113	2	PMSU - 17092	22/01/2025 18:53	24/01/2025 15:36	Meio ambiente - Árvore ou Vegetação	2
18671848	2	LGT - 16304	23/01/2025 19:10	23/01/2025 22:14	Meio ambiente - Árvore ou Vegetação	148
18671848	3	LGT - 16304	23/01/2025 19:10	23/01/2025 23:54	Meio ambiente - Árvore ou Vegetação	1
18671848	4	LGT - 16304	23/01/2025 19:10	23/01/2025 23:54	Meio ambiente - Árvore ou Vegetação	294
18671848	5	LGT - 16304	23/01/2025 19:10	24/01/2025 00:18	Meio ambiente - Árvore ou Vegetação	8
18671848	6	LGT - 16304	23/01/2025 19:10	24/01/2025 16:06	Meio ambiente - Árvore ou Vegetação	62
18671848	7	LGT - 16304	23/01/2025 19:10	24/01/2025 16:06	Meio ambiente - Árvore ou Vegetação	555
18671850	1	LGT - 16304	24/01/2025 16:06	24/01/2025 18:23	Meio ambiente - Árvore ou Vegetação	47

18671850	2	LGT - 16304	24/01/2025 16:06	24/01/2025 19:22	Meio ambiente - Árvore ou Vegetação	54
18671850	3	LGT - 16304	24/01/2025 16:06	24/01/2025 19:22	Meio ambiente - Árvore ou Vegetação	95
18671850	4	LGT - 16304	24/01/2025 16:06	24/01/2025 20:12	Meio ambiente - Árvore ou Vegetação	5
18671850	5	LGT - 16304	24/01/2025 16:06	24/01/2025 20:12	Meio ambiente - Árvore ou Vegetação	10
18671850	6	LGT - 16304	24/01/2025 16:06	24/01/2025 21:41	Meio ambiente - Árvore ou Vegetação	33
18671850	7	LGT - 16304	24/01/2025 16:06	24/01/2025 22:25	Meio ambiente - Árvore ou Vegetação	19
18671850	8	LGT - 16304	24/01/2025 16:06	24/01/2025 23:49	Meio ambiente - Árvore ou Vegetação	204
18671850	10	LGT - 16304	24/01/2025 16:06	25/01/2025 00:00	Meio ambiente - Árvore ou Vegetação	93
18671850	11	LGT - 16304	24/01/2025 16:06	25/01/2025 08:16	Meio ambiente - Árvore ou Vegetação	3
18671850	12	LGT - 16304	24/01/2025 16:06	25/01/2025 08:16	Meio ambiente - Árvore ou Vegetação	35
18671850	13	LGT - 16304	24/01/2025 16:06	25/01/2025 09:40	Meio ambiente - Árvore ou Vegetação	19
18671851	1	LGT - 16304	24/01/2025 19:05	24/01/2025 19:15	Meio ambiente - Árvore ou Vegetação	1
18671851	2	LGT - 16304	24/01/2025 19:05	24/01/2025 19:15	Meio ambiente - Árvore ou Vegetação	497
18666893	1	SLAU - 17071	23/01/2025 19:02	23/01/2025 22:26	Meio ambiente - Descarga Atmosférica	1
18666893	2	SLAU - 17071	23/01/2025 19:02	23/01/2025 22:26	Meio ambiente - Descarga Atmosférica	1
18713881	1	PTC - 15235	23/01/2025 17:08	24/01/2025 09:17	Não classificada	16
18713881	2	PTC - 15235	23/01/2025 17:08	25/01/2025 09:30	Não classificada	26
18666837	1	ADOD - 15095	23/01/2025 18:00	23/01/2025 18:40	Não classificada	4
18666837	1	BHS - 17014	23/01/2025 18:00	23/01/2025 18:40	Não classificada	255
18666837	2	BHS - 17014	23/01/2025 18:00	23/01/2025 18:40	Não classificada	116
18666837	3	BHS - 17014	23/01/2025 18:00	23/01/2025 18:40	Não classificada	20
18666837	4	BHS - 17014	23/01/2025 18:00	23/01/2025 18:40	Não classificada	2
18666838	1	BHS - 17014	23/01/2025 18:00	23/01/2025 21:54	Não classificada	3
18666838	2	BHS - 17014	23/01/2025 18:00	23/01/2025 21:54	Não classificada	1
18666838	3	BHS - 17014	23/01/2025 18:00	23/01/2025 21:54	Não classificada	31
18666935	1	CMID - 17019	23/01/2025 19:03	23/01/2025 22:38	Não classificada	1
18669996	1	MBI - 15274	23/01/2025 19:04	24/01/2025 18:07	Meio ambiente - Árvore ou Vegetação	4
18667561	1	UHPI - 17084	23/01/2025 19:05	24/01/2025 08:58	Meio ambiente - Árvore ou Vegetação	4
18666556	1	DDI - 17027	23/01/2025 19:06	23/01/2025 20:46	Meio ambiente - Vento	3
18666973	1	ULAS - 15179	23/01/2025 19:06	23/01/2025 22:51	Meio ambiente - Descarga Atmosférica	41
18707211	1	BBI - 17033	23/01/2025 19:05	24/01/2025 20:07	Meio ambiente - Descarga Atmosférica	1
18667690	1	FRUD - 17059	23/01/2025 14:36	24/01/2025 09:46	Meio ambiente - Descarga Atmosférica	7
18667690	1	FRUU - 17058	23/01/2025 14:36	24/01/2025 09:46	Meio ambiente - Descarga Atmosférica	40
18668982	1	LAVD - 17034	23/01/2025 19:07	24/01/2025 14:38	Não classificada	11
18670757	1	NVSU - 17053	23/01/2025 19:09	24/01/2025 22:03	Meio ambiente - Vento	24
18670100	1	NVSU - 17053	23/01/2025 19:09	24/01/2025 18:35	Não classificada	6
18667562	1	PSOU - 15231	23/01/2025 19:11	24/01/2025 08:58	Meio ambiente - Descarga Atmosférica	1
18669265	1	PMSU - 17092	23/01/2025 19:11	24/01/2025 10:46	Meio ambiente - Vento	1
18666557	1	PPUD - 15242	23/01/2025 19:10	23/01/2025 20:40	Meio ambiente - Árvore ou Vegetação	86
18700896	1	BETC - 15115	23/01/2025 15:46	24/01/2025 12:47	Meio ambiente - Árvore ou Vegetação	5
18700897	1	BETC - 15115	23/01/2025 20:16	24/01/2025 00:49	Meio ambiente - Árvore ou Vegetação	262
18700897	2	BETC - 15115	23/01/2025 20:16	24/01/2025 12:47	Meio ambiente - Árvore ou Vegetação	13
18667076	1	SFIQ - 17065	23/01/2025 19:12	23/01/2025 23:58	Meio ambiente - Árvore ou Vegetação	2
18667205	1	IJAU - 17061	23/01/2025 19:12	24/01/2025 02:58	Meio ambiente - Vento	143
18667453	1	UHTE - 15182	23/01/2025 19:12	24/01/2025 09:03	Meio ambiente - Vento	51
18666796	1	SLAU - 17071	23/01/2025 19:16	23/01/2025 22:03	Meio ambiente - Vento	4
18670129	1	CITU - 17022	23/01/2025 19:16	24/01/2025 18:56	Não classificada	1
18667078	1	BETC - 15115	23/01/2025 19:16	24/01/2025 00:58	Meio ambiente - Árvore ou Vegetação	104
18670168	1	PSP - 15233	23/01/2025 19:16	24/01/2025 19:12	Meio ambiente - Descarga Atmosférica	2
18666984	1	JFAO - 16302	23/01/2025 19:16	23/01/2025 23:03	Meio ambiente - Descarga Atmosférica	19
18676906	1	CAX - 15143	23/01/2025 15:39	24/01/2025 18:30	Meio ambiente - Árvore ou Vegetação	20
18676906	2	CAX - 15143	23/01/2025 15:39	27/01/2025 14:30	Meio ambiente - Árvore ou Vegetação	3
18666839	1	DDI - 17027	23/01/2025 19:17	23/01/2025 22:18	Meio ambiente - Descarga Atmosférica	4
18747157	1	AUIU - 15647	23/01/2025 07:59	23/01/2025 11:19	Não classificada	1
18747157	2	AUIU - 15647	23/01/2025 07:59	23/01/2025 11:19	Não classificada	223
18747158	1	AUIU - 15647	23/01/2025 12:50	23/01/2025 22:14	Não classificada	1
18747158	2	AUIU - 15647	23/01/2025 12:50	23/01/2025 22:14	Não classificada	223
18669610	1	IANU - 15651	23/01/2025 15:11	24/01/2025 17:13	Meio ambiente - Árvore ou Vegetação	26
18667602	1	NES - 17043	23/01/2025 15:52	24/01/2025 09:09	Meio ambiente - Árvore ou Vegetação	8

18666559	1	BCSQ - 17010	23/01/2025 19:20	23/01/2025 20:45	Meio ambiente - Vento	13
18666559	1	BCSU - 17011	23/01/2025 19:20	23/01/2025 20:45	Meio ambiente - Vento	538
18668067	1	CCHU - 15145	23/01/2025 19:21	24/01/2025 10:56	Não classificada	1
18707285	1	DVLD - 17023	23/01/2025 19:32	23/01/2025 19:45	Meio ambiente - Vento	52
18707285	1	UHGF - 15191	23/01/2025 19:32	23/01/2025 19:45	Meio ambiente - Vento	98
18707285	2	DVLD - 17023	23/01/2025 19:32	23/01/2025 19:45	Meio ambiente - Vento	819
18707285	2	UHGF - 15191	23/01/2025 19:32	23/01/2025 19:45	Meio ambiente - Vento	113
18707285	3	DVLD - 17023	23/01/2025 19:32	23/01/2025 21:23	Meio ambiente - Vento	4907
18707285	4	DVLD - 17023	23/01/2025 19:32	23/01/2025 21:23	Meio ambiente - Vento	1
18707285	5	DVLD - 17023	23/01/2025 19:32	23/01/2025 21:23	Meio ambiente - Vento	50
18720218	1	NVSU - 17053	23/01/2025 10:19	24/01/2025 07:56	Meio ambiente - Árvore ou Vegetação	37
18667454	1	IGPD - 15324	23/01/2025 19:25	24/01/2025 08:22	Meio ambiente - Árvore ou Vegetação	68
18666560	1	SDED - 15215	23/01/2025 19:26	23/01/2025 20:41	Meio ambiente - Descarga Atmosférica	1
18666840	1	PDS - 17051	23/01/2025 19:25	23/01/2025 22:22	Não classificada	265
18668346	1	FXA - 16288	23/01/2025 19:25	24/01/2025 11:59	Meio ambiente - Descarga Atmosférica	1
18669426	1	CPO - 17018	23/01/2025 19:25	24/01/2025 16:04	Meio ambiente - Árvore ou Vegetação	1
18671843	1	SFIQ - 17065	23/01/2025 17:56	26/01/2025 16:48	Meio ambiente - Árvore ou Vegetação	1
18671843	2	SFIQ - 17065	23/01/2025 17:56	26/01/2025 16:48	Meio ambiente - Árvore ou Vegetação	1
18671843	3	SFIQ - 17065	23/01/2025 17:56	26/01/2025 16:48	Meio ambiente - Árvore ou Vegetação	1
18670758	1	AETD - 17009	23/01/2025 19:34	23/01/2025 22:14	Meio ambiente - Vento	61
18670758	2	AETD - 17009	23/01/2025 19:34	23/01/2025 23:15	Meio ambiente - Vento	375
18670758	3	AETD - 17009	23/01/2025 19:34	23/01/2025 23:15	Meio ambiente - Vento	1
18670758	4	AETD - 17009	23/01/2025 19:34	24/01/2025 17:42	Meio ambiente - Vento	757
18670758	5	AETD - 17009	23/01/2025 19:34	24/01/2025 17:42	Meio ambiente - Vento	3
18670759	1	AETD - 17009	23/01/2025 23:17	23/01/2025 23:59	Meio ambiente - Vento	61
18670759	2	AETD - 17009	23/01/2025 23:17	24/01/2025 17:42	Meio ambiente - Vento	375
18670759	3	AETD - 17009	23/01/2025 23:17	24/01/2025 17:42	Meio ambiente - Vento	1
18668068	1	DDI - 17027	23/01/2025 19:27	24/01/2025 10:51	Meio ambiente - Descarga Atmosférica	3
18668068	2	DDI - 17027	23/01/2025 19:27	24/01/2025 10:51	Meio ambiente - Descarga Atmosférica	2
18666937	1	ULAE - 15180	23/01/2025 19:27	23/01/2025 22:41	Meio ambiente - Árvore ou Vegetação	19
18668069	1	PRSD - 16316	23/01/2025 16:53	24/01/2025 11:18	Meio ambiente - Vento	11
18667900	1	BCSQ - 17010	23/01/2025 19:28	24/01/2025 10:14	Meio ambiente - Árvore ou Vegetação	4
18679856	1	ILIU - 16291	23/01/2025 14:44	28/01/2025 10:24	Meio ambiente - Descarga Atmosférica	7
18668621	1	ILIU - 16291	23/01/2025 17:31	24/01/2025 13:13	Meio ambiente - Vento	3
18668621	2	ILIU - 16291	23/01/2025 17:31	24/01/2025 13:13	Meio ambiente - Vento	29
18669421	1	ILIU - 16291	23/01/2025 17:45	24/01/2025 16:02	Meio ambiente - Descarga Atmosférica	1
18669421	2	ILIU - 16291	23/01/2025 17:45	24/01/2025 16:02	Meio ambiente - Descarga Atmosférica	2
18667083	1	URAU - 17079	23/01/2025 16:20	23/01/2025 23:49	Meio ambiente - Vento	95
18667084	1	URAU - 17079	23/01/2025 16:20	23/01/2025 23:49	Meio ambiente - Vento	51
18667085	1	URAU - 17079	23/01/2025 21:37	23/01/2025 23:49	Meio ambiente - Vento	101
18720264	1	RCA - 15223	23/01/2025 19:31	25/01/2025 12:03	Meio ambiente - Descarga Atmosférica	2
18667522	1	GHE - 17029	23/01/2025 19:30	24/01/2025 08:48	Meio ambiente - Árvore ou Vegetação	3
18667229	1	BETT - 16265	23/01/2025 19:32	24/01/2025 05:44	Meio ambiente - Descarga Atmosférica	87
18667000	1	BHS - 17014	23/01/2025 19:32	23/01/2025 23:13	Meio ambiente - Vento	5
18667227	1	NPO - 15258	23/01/2025 19:42	24/01/2025 05:14	Meio ambiente - Vento	49
18668431	1	DDI - 17027	23/01/2025 19:33	24/01/2025 12:26	Meio ambiente - Descarga Atmosférica	1
18667080	1	VCS - 17093	23/01/2025 19:35	24/01/2025 00:22	Meio ambiente - Árvore ou Vegetação	1
18666652	1	CVED - 17064	23/01/2025 19:35	23/01/2025 21:20	Não classificada	2
18668127	1	CPO - 17018	23/01/2025 19:36	24/01/2025 11:04	Meio ambiente - Vento	1
18667081	1	PPS - 16315	23/01/2025 19:37	23/01/2025 23:52	Meio ambiente - Descarga Atmosférica	94
18666520	1	PIUD - 17054	23/01/2025 16:48	23/01/2025 20:31	Meio ambiente - Árvore ou Vegetação	126
18666520	2	PIUD - 17054	23/01/2025 16:48	23/01/2025 20:31	Meio ambiente - Árvore ou Vegetação	29
18670028	1	LAVD - 17034	23/01/2025 19:38	24/01/2025 18:28	Meio ambiente - Descarga Atmosférica	6
18666450	1	ULAS - 15179	23/01/2025 18:09	23/01/2025 20:06	Meio ambiente - Árvore ou Vegetação	68
18666450	2	ULAS - 15179	23/01/2025 18:09	23/01/2025 20:26	Meio ambiente - Árvore ou Vegetação	15
18666684	1	OUF - 15253	23/01/2025 19:40	23/01/2025 21:37	Meio ambiente - Vento	2
18666632	1	MDI - 16307	23/01/2025 14:25	23/01/2025 21:18	Meio ambiente - Vento	28
18666632	2	MDI - 16307	23/01/2025 14:25	23/01/2025 21:18	Meio ambiente - Vento	8
18666632	3	MDI - 16307	23/01/2025 14:25	23/01/2025 21:18	Meio ambiente - Vento	10

18666632	4	MDI - 16307	23/01/2025 14:25	23/01/2025 21:18	Meio ambiente - Vento	122
18671112	1	STV - 17063	23/01/2025 19:49	23/01/2025 20:21	Meio ambiente - Vento	898
18671112	2	IUAU - 17031	23/01/2025 19:49	23/01/2025 20:24	Meio ambiente - Vento	957
18671112	2	STV - 17063	23/01/2025 19:49	23/01/2025 20:24	Meio ambiente - Vento	21
18671112	3	IUAU - 17031	23/01/2025 19:49	23/01/2025 21:56	Meio ambiente - Vento	78
18671112	4	IUAU - 17031	23/01/2025 19:49	23/01/2025 21:56	Meio ambiente - Vento	51
18671112	5	IUAU - 17031	23/01/2025 19:49	23/01/2025 21:56	Meio ambiente - Vento	1
18671112	6	IUAU - 17031	23/01/2025 19:49	24/01/2025 01:03	Meio ambiente - Vento	54
18671112	7	IUAU - 17031	23/01/2025 19:49	24/01/2025 05:52	Meio ambiente - Vento	7
18671112	8	IUAU - 17031	23/01/2025 19:49	24/01/2025 05:52	Meio ambiente - Vento	2
18671112	9	IUAU - 17031	23/01/2025 19:49	24/01/2025 08:36	Meio ambiente - Vento	84
18671112	10	IUAU - 17031	23/01/2025 19:49	24/01/2025 08:36	Meio ambiente - Vento	42
18671113	1	IUAU - 17031	23/01/2025 22:03	23/01/2025 22:38	Meio ambiente - Vento	957
18671113	1	STV - 17063	23/01/2025 22:03	23/01/2025 22:38	Meio ambiente - Vento	913
18671113	2	IUAU - 17031	23/01/2025 22:03	23/01/2025 23:49	Meio ambiente - Vento	78
18671113	3	IUAU - 17031	23/01/2025 22:03	23/01/2025 23:49	Meio ambiente - Vento	51
18671113	4	IUAU - 17031	23/01/2025 22:03	23/01/2025 23:49	Meio ambiente - Vento	1
18671114	1	IUAU - 17031	23/01/2025 23:10	23/01/2025 23:49	Meio ambiente - Vento	957
18671114	1	STV - 17063	23/01/2025 23:10	23/01/2025 23:49	Meio ambiente - Vento	913
18671115	1	IUAU - 17031	24/01/2025 09:55	24/01/2025 11:43	Meio ambiente - Vento	7
18671115	2	IUAU - 17031	24/01/2025 09:55	24/01/2025 11:43	Meio ambiente - Vento	2
18671115	4	IUAU - 17031	24/01/2025 09:55	24/01/2025 19:17	Meio ambiente - Vento	78
18671115	5	IUAU - 17031	24/01/2025 09:55	24/01/2025 19:17	Meio ambiente - Vento	51
18671115	6	IUAU - 17031	24/01/2025 09:55	24/01/2025 19:17	Meio ambiente - Vento	1
18671116	1	STV - 17063	24/01/2025 11:20	24/01/2025 16:19	Meio ambiente - Vento	17
18671116	2	IUAU - 17031	24/01/2025 11:20	24/01/2025 16:35	Meio ambiente - Vento	957
18671116	2	STV - 17063	24/01/2025 11:20	24/01/2025 16:35	Meio ambiente - Vento	919
18667010	1	UHGf - 15191	23/01/2025 19:42	23/01/2025 23:32	Não classificada	4
18667010	2	UHGf - 15191	23/01/2025 19:42	23/01/2025 23:32	Não classificada	57
18667564	1	CITU - 17022	23/01/2025 19:41	24/01/2025 08:50	Meio ambiente - Descarga Atmosférica	1
18671856	2	MAGT - 17037	23/01/2025 06:37	26/01/2025 13:30	Meio ambiente - Vento	74
18671856	3	MAGT - 17037	23/01/2025 06:37	26/01/2025 13:30	Meio ambiente - Vento	1
18667455	1	IGPD - 15324	23/01/2025 19:44	24/01/2025 08:32	Meio ambiente - Vento	29
18666621	1	SDED - 15215	23/01/2025 19:43	23/01/2025 21:06	Meio ambiente - Descarga Atmosférica	1
18666653	1	BCV - 17013	23/01/2025 19:44	23/01/2025 21:25	Meio ambiente - Vento	29
18736302	1	MCLQ - 17040	23/01/2025 22:01	24/01/2025 08:18	Meio ambiente - Vento	155
18736302	2	MCLQ - 17040	23/01/2025 22:01	24/01/2025 16:30	Meio ambiente - Vento	111
18736303	1	MCLQ - 17040	24/01/2025 11:15	24/01/2025 16:30	Meio ambiente - Vento	155
18667886	1	BHBN - 17048	23/01/2025 15:42	24/01/2025 10:10	Meio ambiente - Árvore ou Vegetação	197
18668619	1	BHBN - 17048	23/01/2025 16:00	24/01/2025 13:31	Meio ambiente - Árvore ou Vegetação	15
18709737	1	BBI - 17033	23/01/2025 19:45	24/01/2025 14:42	Não classificada	1
18668432	1	ACSU - 15094	23/01/2025 19:45	24/01/2025 12:29	Meio ambiente - Árvore ou Vegetação	3
18669266	1	PMSU - 17092	23/01/2025 19:45	24/01/2025 11:32	Meio ambiente - Vento	1
18667300	1	JFAD - 16300	23/01/2025 19:46	24/01/2025 07:23	Meio ambiente - Descarga Atmosférica	24
18668244	1	INPD - 15316	23/01/2025 16:51	24/01/2025 11:52	Meio ambiente - Árvore ou Vegetação	9
18703084	1	OLV - 15255	23/01/2025 19:42	23/01/2025 20:02	Meio ambiente - Vento	475
18703084	2	OLV - 15255	23/01/2025 19:42	23/01/2025 20:02	Meio ambiente - Vento	56
18703084	3	OLV - 15255	23/01/2025 19:42	23/01/2025 20:02	Meio ambiente - Vento	44
18703084	4	OLV - 15255	23/01/2025 19:42	23/01/2025 20:59	Meio ambiente - Vento	756
18703084	5	OLV - 15255	23/01/2025 19:42	23/01/2025 20:59	Meio ambiente - Vento	3
18703084	6	OLV - 15255	23/01/2025 19:42	23/01/2025 20:59	Meio ambiente - Vento	93
18703084	7	OLV - 15255	23/01/2025 19:42	23/01/2025 20:59	Meio ambiente - Vento	34
18703084	8	CRM - 17026	23/01/2025 19:42	23/01/2025 21:54	Meio ambiente - Vento	4
18703084	8	OLV - 15255	23/01/2025 19:42	23/01/2025 21:54	Meio ambiente - Vento	2472
18703084	9	OLV - 15255	23/01/2025 19:42	23/01/2025 22:58	Meio ambiente - Vento	39
18668752	1	LPTU - 17032	23/01/2025 19:48	24/01/2025 13:46	Meio ambiente - Descarga Atmosférica	2
18667089	1	CICM - 15151	23/01/2025 19:47	23/01/2025 21:28	Meio ambiente - Vento	772
18667089	1	CINC - 16281	23/01/2025 19:47	23/01/2025 21:28	Meio ambiente - Vento	21
18667089	2	CICM - 15151	23/01/2025 19:47	23/01/2025 21:37	Meio ambiente - Vento	76

18667089	2	CINC - 16281	23/01/2025 19:47	23/01/2025 21:37	Meio ambiente - Vento	31
18667089	3	CICM - 15151	23/01/2025 19:47	24/01/2025 00:43	Meio ambiente - Vento	869
18667089	3	CINC - 16281	23/01/2025 19:47	24/01/2025 00:43	Meio ambiente - Vento	5
18667216	1	CITU - 17022	23/01/2025 19:49	24/01/2025 03:47	Não classificada	7
18667216	2	CITU - 17022	23/01/2025 19:49	24/01/2025 03:47	Não classificada	1
18667524	1	NVSU - 17053	23/01/2025 19:49	24/01/2025 08:45	Meio ambiente - Descarga Atmosférica	1
18668644	1	BRL - 15140	23/01/2025 19:50	24/01/2025 13:41	Meio ambiente - Descarga Atmosférica	7
18669120	1	BHBN - 17048	23/01/2025 15:40	23/01/2025 22:03	Meio ambiente - Árvore ou Vegetação	123
18669120	2	BHBN - 17048	23/01/2025 15:40	24/01/2025 13:38	Meio ambiente - Árvore ou Vegetação	21
18669120	3	BHBN - 17048	23/01/2025 15:40	24/01/2025 13:50	Meio ambiente - Árvore ou Vegetação	18
18669121	1	BHBN - 17048	24/01/2025 11:37	24/01/2025 13:50	Meio ambiente - Árvore ou Vegetação	123
18666590	1	PSAU - 16323	23/01/2025 19:52	23/01/2025 20:57	Meio ambiente - Vento	5
18666590	2	PSAU - 16323	23/01/2025 19:52	23/01/2025 20:57	Meio ambiente - Vento	15
18667902	1	UNIT - 17083	23/01/2025 19:51	24/01/2025 10:09	Não classificada	2
18668799	1	NPO - 15258	23/01/2025 19:52	24/01/2025 14:05	Meio ambiente - Árvore ou Vegetação	1
18669267	1	PNV - 17094	23/01/2025 19:52	24/01/2025 15:10	Não classificada	2
18669427	1	CPO - 17018	23/01/2025 19:53	24/01/2025 16:02	Meio ambiente - Vento	1
18713884	1	IJAU - 17061	23/01/2025 12:16	23/01/2025 22:11	Não classificada	36
18666746	1	BETC - 15115	23/01/2025 16:05	23/01/2025 22:00	Meio ambiente - Vento	306
18666824	1	BETC - 15115	23/01/2025 17:13	23/01/2025 22:16	Meio ambiente - Vento	59
18666543	1	DVLD - 17023	23/01/2025 16:15	23/01/2025 20:41	Meio ambiente - Vento	32
18671062	1	IPC - 15314	23/01/2025 15:29	25/01/2025 03:01	Meio ambiente - Descarga Atmosférica	1
18666517	1	MRND - 15270	23/01/2025 16:06	23/01/2025 20:29	Não classificada	1
18666797	1	ULAS - 15179	23/01/2025 19:57	23/01/2025 22:06	Meio ambiente - Descarga Atmosférica	35
18729166	1	ULAU - 16339	23/01/2025 19:57	23/01/2025 22:19	Meio ambiente - Vento	4
18667088	1	PRTD - 17074	23/01/2025 19:56	24/01/2025 00:07	Meio ambiente - Descarga Atmosférica	11
18668645	1	CAX - 15143	23/01/2025 19:56	24/01/2025 13:28	Meio ambiente - Descarga Atmosférica	1
18667565	1	MUT - 15266	23/01/2025 19:57	24/01/2025 08:55	Meio ambiente - Descarga Atmosférica	14
18667822	1	PTC - 15235	23/01/2025 19:58	24/01/2025 09:44	Meio ambiente - Vento	1
18667340	1	SLAU - 17071	23/01/2025 19:58	24/01/2025 07:45	Meio ambiente - Vento	86
18669268	1	PPS - 16315	23/01/2025 19:58	24/01/2025 15:38	Meio ambiente - Vento	30
18666985	1	IGRU - 17030	23/01/2025 19:59	23/01/2025 23:10	Meio ambiente - Descarga Atmosférica	2
18666558	1	ULAU - 16339	23/01/2025 19:17	23/01/2025 20:46	Meio ambiente - Descarga Atmosférica	52
18669122	1	CMD - 15158	23/01/2025 20:03	24/01/2025 15:07	Meio ambiente - Árvore ou Vegetação	2
18666714	1	ADOD - 15095	23/01/2025 20:02	23/01/2025 21:43	Meio ambiente - Vento	1
18668347	1	LUZU - 15284	23/01/2025 20:04	24/01/2025 11:54	Meio ambiente - Descarga Atmosférica	2
18667222	1	FXA - 16288	23/01/2025 20:05	24/01/2025 04:14	Meio ambiente - Árvore ou Vegetação	3
18667824	1	CMH - 17021	23/01/2025 20:04	24/01/2025 09:47	Não classificada	4
18668128	1	PRSU - 15239	23/01/2025 20:06	24/01/2025 11:13	Meio ambiente - Descarga Atmosférica	1
18723163	1	UHSG - 15183	23/01/2025 21:23	24/01/2025 16:42	Meio ambiente - Árvore ou Vegetação	16
18667097	1	MAL - 15281	23/01/2025 20:15	23/01/2025 23:51	Meio ambiente - Vento	45
18670210	1	CPG - 17017	23/01/2025 20:09	24/01/2025 19:19	Meio ambiente - Vento	9
18671029	1	DVLD - 17023	23/01/2025 15:41	24/01/2025 13:34	Meio ambiente - Vento	27
18667825	1	JBT - 16295	23/01/2025 20:10	24/01/2025 09:43	Não classificada	30
18707214	1	SFIQ - 17065	23/01/2025 20:10	24/01/2025 14:36	Não classificada	98
18666975	1	CPG - 17017	23/01/2025 07:19	23/01/2025 20:40	Não classificada	146
18666975	2	CPG - 17017	23/01/2025 07:19	23/01/2025 20:40	Não classificada	195
18669492	1	MCLD - 15278	23/01/2025 20:13	24/01/2025 16:14	Meio ambiente - Descarga Atmosférica	4
18709617	1	CPG - 17017	23/01/2025 11:17	26/01/2025 09:39	Meio ambiente - Árvore ou Vegetação	1
18709619	1	CPG - 17017	23/01/2025 18:25	23/01/2025 21:52	Meio ambiente - Árvore ou Vegetação	391
18709619	2	CPG - 17017	23/01/2025 18:25	24/01/2025 04:21	Meio ambiente - Árvore ou Vegetação	968
18709628	1	CPG - 17017	23/01/2025 22:26	24/01/2025 04:10	Meio ambiente - Árvore ou Vegetação	225
18669429	1	COJ - 15305	23/01/2025 21:26	24/01/2025 14:34	Meio ambiente - Árvore ou Vegetação	1
18669429	2	COJ - 15305	23/01/2025 21:26	24/01/2025 14:34	Meio ambiente - Árvore ou Vegetação	18
18668647	1	SLAU - 17071	23/01/2025 18:49	24/01/2025 12:51	Meio ambiente - Árvore ou Vegetação	9
18666716	1	IUAU - 17031	23/01/2025 20:15	23/01/2025 21:41	Não classificada	393
18669428	1	SFIQ - 17065	23/01/2025 20:15	24/01/2025 16:00	Não classificada	13
18671576	1	BOED - 15137	23/01/2025 20:15	25/01/2025 10:34	Meio ambiente - Descarga Atmosférica	31
18671576	2	ILIU - 16291	23/01/2025 20:15	25/01/2025 10:34	Meio ambiente - Descarga Atmosférica	5

18671576	3	BOED - 15137	23/01/2025 20:15	25/01/2025 10:34	Meio ambiente - Descarga Atmosférica	1
18671576	3	ILIU - 16291	23/01/2025 20:15	25/01/2025 10:34	Meio ambiente - Descarga Atmosférica	1
18703302	1	TCSU - 15196	23/01/2025 20:14	25/01/2025 11:04	Meio ambiente - Vento	3
18703303	1	TCSU - 15196	23/01/2025 20:15	23/01/2025 20:32	Meio ambiente - Vento	3033
18703303	2	CAX - 15143	23/01/2025 20:15	23/01/2025 20:32	Meio ambiente - Vento	2
18703303	2	TCSU - 15196	23/01/2025 20:15	23/01/2025 20:32	Meio ambiente - Vento	53
18703303	3	TCSU - 15196	23/01/2025 20:15	23/01/2025 20:36	Meio ambiente - Vento	28
18703303	4	TCSU - 15196	23/01/2025 20:15	23/01/2025 20:36	Meio ambiente - Vento	2357
18703303	5	TCSU - 15196	23/01/2025 20:15	23/01/2025 20:44	Meio ambiente - Vento	1
18703303	6	TCSU - 15196	23/01/2025 20:15	23/01/2025 20:44	Meio ambiente - Vento	2
18703303	7	TCSU - 15196	23/01/2025 20:15	23/01/2025 20:44	Meio ambiente - Vento	135
18703303	8	TCSU - 15196	23/01/2025 20:15	23/01/2025 20:52	Meio ambiente - Vento	76
18703303	9	TCSU - 15196	23/01/2025 20:15	23/01/2025 20:52	Meio ambiente - Vento	683
18703303	10	TCSU - 15196	23/01/2025 20:15	23/01/2025 20:52	Meio ambiente - Vento	28
18703303	12	TCSU - 15196	23/01/2025 20:15	23/01/2025 21:51	Meio ambiente - Vento	68
18703303	13	TCSU - 15196	23/01/2025 20:15	23/01/2025 23:07	Meio ambiente - Vento	20
18703303	14	TCSU - 15196	23/01/2025 20:15	23/01/2025 23:18	Meio ambiente - Vento	3
18703303	15	TCSU - 15196	23/01/2025 20:15	23/01/2025 23:18	Meio ambiente - Vento	50
18703303	16	TCSU - 15196	23/01/2025 20:15	23/01/2025 23:18	Meio ambiente - Vento	2
18703303	17	TCSU - 15196	23/01/2025 20:15	24/01/2025 02:12	Meio ambiente - Vento	6
18703303	18	TCSU - 15196	23/01/2025 20:15	24/01/2025 12:44	Meio ambiente - Vento	2
18703303	19	TCSU - 15196	23/01/2025 20:15	24/01/2025 12:44	Meio ambiente - Vento	7
18703303	20	TCSU - 15196	23/01/2025 20:15	27/01/2025 16:30	Meio ambiente - Vento	5
18703304	1	TCSU - 15196	24/01/2025 00:40	24/01/2025 01:10	Meio ambiente - Vento	20
18727916	1	PYN - 15228	23/01/2025 17:21	26/01/2025 13:06	Meio ambiente - Vento	1
18727917	1	PYN - 15228	24/01/2025 19:43	26/01/2025 09:38	Meio ambiente - Vento	12
18727917	2	PYN - 15228	24/01/2025 19:43	26/01/2025 09:38	Meio ambiente - Vento	3
18727917	3	PYN - 15228	24/01/2025 19:43	26/01/2025 10:01	Meio ambiente - Vento	13
18727917	4	PYN - 15228	24/01/2025 19:43	26/01/2025 10:20	Meio ambiente - Vento	9
18667566	1	PTID - 17052	23/01/2025 20:19	24/01/2025 08:51	Meio ambiente - Árvore ou Vegetação	1
18668071	1	BETC - 15115	23/01/2025 20:21	24/01/2025 10:55	Meio ambiente - Descarga Atmosférica	2
18668472	1	PDS - 17051	23/01/2025 20:20	24/01/2025 12:35	Não classificada	29
18667098	1	SFIQ - 17065	23/01/2025 20:21	24/01/2025 00:51	Meio ambiente - Vento	18
18667302	1	PSOU - 15231	23/01/2025 20:21	24/01/2025 07:24	Meio ambiente - Descarga Atmosférica	31
18667697	1	TTD - 15192	23/01/2025 20:20	24/01/2025 09:27	Meio ambiente - Árvore ou Vegetação	1
18668753	1	SDEU - 17085	23/01/2025 20:20	24/01/2025 13:57	Não classificada	1
18669559	1	BOED - 15137	23/01/2025 20:24	24/01/2025 16:32	Meio ambiente - Árvore ou Vegetação	1
18668800	1	NVSU - 17053	23/01/2025 20:24	24/01/2025 14:31	Meio ambiente - Árvore ou Vegetação	45
18667698	1	MFED - 15276	23/01/2025 20:25	24/01/2025 09:18	Meio ambiente - Árvore ou Vegetação	8
18668648	1	SGS - 16331	23/01/2025 20:27	24/01/2025 13:34	Não classificada	6
18668648	2	SGS - 16331	23/01/2025 20:27	24/01/2025 13:34	Não classificada	57
18667342	1	JFAQ - 17081	23/01/2025 20:27	24/01/2025 07:48	Meio ambiente - Descarga Atmosférica	2
18668180	1	OLV - 15255	23/01/2025 20:27	24/01/2025 11:16	Meio ambiente - Descarga Atmosférica	10
18669049	1	IIGT - 15320	23/01/2025 20:31	24/01/2025 14:58	Não classificada	29
18669049	2	IIGT - 15320	23/01/2025 20:31	24/01/2025 14:58	Não classificada	2
18667904	1	PTID - 17052	23/01/2025 20:32	24/01/2025 10:18	Meio ambiente - Vento	1
18667700	1	DDI - 17027	23/01/2025 20:35	24/01/2025 09:15	Não classificada	31
18667700	2	DDI - 17027	23/01/2025 20:35	24/01/2025 09:15	Não classificada	64
18667253	1	CAQU - 15142	23/01/2025 13:57	24/01/2025 04:35	Meio ambiente - Descarga Atmosférica	1
18667254	1	CAQU - 15142	23/01/2025 16:49	23/01/2025 22:23	Meio ambiente - Descarga Atmosférica	2
18667254	2	CAQU - 15142	23/01/2025 16:49	23/01/2025 22:23	Meio ambiente - Descarga Atmosférica	119
18667254	3	CAQU - 15142	23/01/2025 16:49	24/01/2025 03:49	Meio ambiente - Descarga Atmosférica	2
18667255	1	CAQU - 15142	23/01/2025 23:17	24/01/2025 03:49	Meio ambiente - Descarga Atmosférica	1
18667255	1	TCSU - 15196	23/01/2025 23:17	24/01/2025 03:49	Meio ambiente - Descarga Atmosférica	1
18667255	2	CAQU - 15142	23/01/2025 23:17	24/01/2025 03:49	Meio ambiente - Descarga Atmosférica	11
18667255	3	CAQU - 15142	23/01/2025 23:17	24/01/2025 03:49	Meio ambiente - Descarga Atmosférica	13
18667256	1	CAQU - 15142	24/01/2025 04:09	24/01/2025 04:35	Meio ambiente - Descarga Atmosférica	1
18667256	1	TCSU - 15196	24/01/2025 04:09	24/01/2025 04:35	Meio ambiente - Descarga Atmosférica	1
18667256	2	CAQU - 15142	24/01/2025 04:09	24/01/2025 04:35	Meio ambiente - Descarga Atmosférica	13

18667256	3	CAQU - 15142	24/01/2025 04:09	24/01/2025 04:35	Meio ambiente - Descarga Atmosférica	134
18667171	1	SDED - 15215	23/01/2025 17:50	24/01/2025 00:19	Meio ambiente - Vento	509
18667702	1	PZLU - 17050	23/01/2025 20:36	24/01/2025 09:14	Não classificada	33
18667702	2	PZLU - 17050	23/01/2025 20:36	24/01/2025 09:14	Não classificada	36
18667702	3	PZLU - 17050	23/01/2025 20:36	24/01/2025 09:14	Não classificada	11
18671858	1	JPIU - 15298	23/01/2025 20:37	27/01/2025 00:31	Meio ambiente - Descarga Atmosférica	5
18744862	1	PPUD - 15242	23/01/2025 20:46	23/01/2025 21:02	Meio ambiente - Vento	1
18744862	2	PPUD - 15242	23/01/2025 20:46	23/01/2025 21:02	Meio ambiente - Vento	224
18667101	1	PSAU - 16323	23/01/2025 20:39	23/01/2025 23:42	Meio ambiente - Descarga Atmosférica	18
18667905	1	SDEU - 17085	23/01/2025 20:40	24/01/2025 10:12	Meio ambiente - Descarga Atmosférica	2
18668914	2	JBT - 16295	24/01/2025 11:24	24/01/2025 11:59	Não classificada	1
18670169	1	BMO - 15135	23/01/2025 20:41	24/01/2025 19:05	Meio ambiente - Descarga Atmosférica	7
18667609	1	PSP - 15233	23/01/2025 20:41	24/01/2025 09:09	Meio ambiente - Vento	1
18671859	1	PMSU - 17092	23/01/2025 20:50	24/01/2025 13:14	Meio ambiente - Vento	6
18671859	2	PMSU - 17092	23/01/2025 20:50	24/01/2025 13:14	Meio ambiente - Vento	7
18671859	3	PMSU - 17092	23/01/2025 20:50	24/01/2025 13:39	Meio ambiente - Vento	135
18671859	4	PMSU - 17092	23/01/2025 20:50	24/01/2025 13:39	Meio ambiente - Vento	67
18671860	1	PMSU - 17092	24/01/2025 13:16	24/01/2025 13:52	Meio ambiente - Vento	3
18671860	2	PMSU - 17092	24/01/2025 13:16	24/01/2025 13:52	Meio ambiente - Vento	7
18671860	3	PMSU - 17092	24/01/2025 13:16	25/01/2025 12:00	Meio ambiente - Vento	3
18666941	1	MNN - 15273	23/01/2025 20:45	23/01/2025 22:41	Meio ambiente - Vento	1
18667252	1	IANU - 15651	23/01/2025 20:44	24/01/2025 06:51	Meio ambiente - Vento	3
18667252	2	IANU - 15651	23/01/2025 20:44	24/01/2025 06:51	Meio ambiente - Vento	127
18667413	1	ULAU - 16339	23/01/2025 20:45	24/01/2025 08:16	Meio ambiente - Árvore ou Vegetação	1
18669611	1	PPS - 16315	23/01/2025 20:44	24/01/2025 16:41	Meio ambiente - Vento	1
18667014	1	JFAO - 16302	23/01/2025 20:45	23/01/2025 23:25	Meio ambiente - Descarga Atmosférica	39
18667996	1	AFNU - 17015	23/01/2025 18:32	24/01/2025 10:45	Meio ambiente - Vento	1
18670370	1	BOED - 15137	23/01/2025 17:35	24/01/2025 16:53	Meio ambiente - Árvore ou Vegetação	19
18670370	2	BOED - 15137	23/01/2025 17:35	24/01/2025 18:14	Meio ambiente - Árvore ou Vegetação	17
18667102	1	DVLD - 17023	23/01/2025 20:48	23/01/2025 23:44	Meio ambiente - Vento	54
18667827	1	CMD - 15158	23/01/2025 20:48	24/01/2025 09:53	Meio ambiente - Descarga Atmosférica	17
18666800	1	PSAU - 16323	23/01/2025 20:50	23/01/2025 22:02	Meio ambiente - Vento	5
18667202	1	ULAE - 15180	23/01/2025 20:49	24/01/2025 02:44	Não classificada	2
18666847	1	CMID - 17019	23/01/2025 20:49	23/01/2025 22:23	Não classificada	26
18666848	1	AFNU - 17015	23/01/2025 20:50	23/01/2025 22:22	Meio ambiente - Vento	1
18666848	2	AFNU - 17015	23/01/2025 20:50	23/01/2025 22:22	Meio ambiente - Vento	193
18666848	3	AFNU - 17015	23/01/2025 20:50	23/01/2025 22:22	Meio ambiente - Vento	2
18667104	1	ULAS - 15179	23/01/2025 20:50	23/01/2025 23:57	Meio ambiente - Árvore ou Vegetação	13
18671053	1	CRM - 17026	23/01/2025 21:13	24/01/2025 16:21	Meio ambiente - Vento	47
18667264	1	IPC - 15314	23/01/2025 20:53	24/01/2025 07:00	Meio ambiente - Descarga Atmosférica	1
18667459	1	BHAD - 16267	23/01/2025 20:53	24/01/2025 08:28	Não classificada	12
18667459	1	BHMR - 15127	23/01/2025 20:53	24/01/2025 08:28	Não classificada	64
18666942	1	SGTU - 17062	23/01/2025 20:54	23/01/2025 22:37	Não classificada	29
18667705	1	TOTU - 17072	23/01/2025 20:56	24/01/2025 09:19	Meio ambiente - Árvore ou Vegetação	3
18668294	1	TSPU - 15193	23/01/2025 20:56	24/01/2025 11:42	Meio ambiente - Árvore ou Vegetação	1
18667829	1	CITU - 17022	23/01/2025 20:56	24/01/2025 09:58	Meio ambiente - Descarga Atmosférica	1
18668073	1	MAL - 15281	23/01/2025 20:56	24/01/2025 10:57	Meio ambiente - Descarga Atmosférica	1
18669353	1	PMSD - 17049	23/01/2025 14:36	24/01/2025 16:00	Meio ambiente - Árvore ou Vegetação	8
18667569	1	PPUD - 15242	23/01/2025 20:57	24/01/2025 08:59	Meio ambiente - Descarga Atmosférica	1
18667906	1	MCDD - 15280	23/01/2025 21:07	23/01/2025 23:00	Meio ambiente - Vento	25
18667906	2	MCDD - 15280	23/01/2025 21:07	23/01/2025 23:00	Meio ambiente - Vento	145
18667906	3	MCDD - 15280	23/01/2025 21:07	23/01/2025 23:00	Meio ambiente - Vento	121
18667906	4	MCDD - 15280	23/01/2025 21:07	24/01/2025 10:25	Meio ambiente - Vento	44
18668065	1	NPO - 15258	23/01/2025 18:00	24/01/2025 10:57	Meio ambiente - Vento	9
18667451	1	NPO - 15258	23/01/2025 18:38	24/01/2025 08:30	Meio ambiente - Vento	1
18667107	1	PRTD - 17074	23/01/2025 20:59	24/01/2025 01:25	Meio ambiente - Descarga Atmosférica	52
18667107	2	PRTD - 17074	23/01/2025 20:59	24/01/2025 01:25	Meio ambiente - Descarga Atmosférica	6
18667064	1	URAT - 17075	23/01/2025 18:30	23/01/2025 23:39	Meio ambiente - Descarga Atmosférica	1
18667692	1	PMSD - 17049	23/01/2025 19:41	24/01/2025 09:29	Não classificada	9

18667265	1	CSAU - 17020	23/01/2025 21:03	24/01/2025 07:07	Meio ambiente - Descarga Atmosférica	36
18666892	1	PTID - 17052	23/01/2025 19:02	23/01/2025 22:35	Meio ambiente - Vento	5
18666892	2	PTID - 17052	23/01/2025 19:02	23/01/2025 22:35	Meio ambiente - Vento	122
18668247	1	JPIU - 15298	23/01/2025 21:06	24/01/2025 11:36	Meio ambiente - Descarga Atmosférica	6
18670303	1	LAVD - 17034	23/01/2025 21:06	24/01/2025 19:42	Não classificada	2
18668060	1	NLAQ - 17046	23/01/2025 16:45	24/01/2025 10:53	Meio ambiente - Descarga Atmosférica	25
18667570	1	CRM - 17026	23/01/2025 21:08	24/01/2025 08:57	Meio ambiente - Descarga Atmosférica	11
18670666	1	CRL - 15354	23/01/2025 21:08	24/01/2025 21:47	Não classificada	7
18668573	1	PTID - 17052	23/01/2025 21:12	24/01/2025 13:03	Meio ambiente - Vento	2
18740148	1	BETT - 16265	24/01/2025 00:58	24/01/2025 01:20	Meio ambiente - Vento	698
18740148	1	ESR - 16287	24/01/2025 00:58	24/01/2025 01:20	Meio ambiente - Vento	7770
18740148	1	IGPU - 16290	24/01/2025 00:58	24/01/2025 01:20	Meio ambiente - Vento	2
18740151	1	ESR - 16287	24/01/2025 01:39	24/01/2025 19:14	Meio ambiente - Vento	91
18740152	2	ESR - 16287	24/01/2025 01:40	24/01/2025 20:43	Meio ambiente - Vento	1
18740153	1	ESR - 16287	24/01/2025 01:41	24/01/2025 02:13	Meio ambiente - Vento	1101
18740153	2	ESR - 16287	24/01/2025 01:41	24/01/2025 19:25	Meio ambiente - Vento	118
18740153	3	ESR - 16287	24/01/2025 01:41	24/01/2025 19:25	Meio ambiente - Vento	1
18740153	4	ESR - 16287	24/01/2025 01:41	24/01/2025 21:03	Meio ambiente - Vento	2
18740155	1	ESR - 16287	24/01/2025 13:22	24/01/2025 13:28	Meio ambiente - Vento	320
18740155	2	ESR - 16287	24/01/2025 13:22	24/01/2025 15:13	Meio ambiente - Vento	1073
18740155	2	IGPU - 16290	24/01/2025 13:22	24/01/2025 15:13	Meio ambiente - Vento	2
18740156	1	BETT - 16265	24/01/2025 13:43	24/01/2025 15:05	Meio ambiente - Vento	3
18740156	1	ESR - 16287	24/01/2025 13:43	24/01/2025 15:05	Meio ambiente - Vento	524
18740157	1	BETT - 16265	24/01/2025 13:56	24/01/2025 14:02	Meio ambiente - Vento	695
18740157	1	ESR - 16287	24/01/2025 13:56	24/01/2025 14:02	Meio ambiente - Vento	2839
18740157	2	ESR - 16287	24/01/2025 13:56	24/01/2025 14:20	Meio ambiente - Vento	1503
18740173	1	BETT - 16265	24/01/2025 16:07	24/01/2025 20:07	Meio ambiente - Vento	698
18740173	1	ESR - 16287	24/01/2025 16:07	24/01/2025 20:07	Meio ambiente - Vento	5150
18740176	1	ESR - 16287	24/01/2025 17:20	24/01/2025 18:03	Meio ambiente - Vento	20
18740177	1	BETT - 16265	24/01/2025 19:51	24/01/2025 20:08	Meio ambiente - Vento	1329
18740178	1	ESR - 16287	24/01/2025 20:59	24/01/2025 21:16	Meio ambiente - Vento	165
18667709	1	MNN - 15273	23/01/2025 21:16	24/01/2025 09:36	Não classificada	169
18667709	2	MNN - 15273	23/01/2025 21:16	24/01/2025 09:36	Não classificada	28
18667379	1	BSOT - 15141	23/01/2025 17:40	24/01/2025 08:15	Meio ambiente - Vento	230
18667529	1	JNUQ - 17038	23/01/2025 21:18	24/01/2025 08:48	Não classificada	3
18667415	1	CMH - 17021	23/01/2025 21:22	24/01/2025 08:17	Não classificada	3
18667115	1	IANU - 15651	23/01/2025 21:25	24/01/2025 00:03	Meio ambiente - Vento	49
18700899	1	PTE - 17056	24/01/2025 14:01	24/01/2025 18:09	Meio ambiente - Árvore ou Vegetação	24
18700900	1	PTE - 17056	24/01/2025 16:43	24/01/2025 19:00	Meio ambiente - Árvore ou Vegetação	15
18671353	1	BDPD - 15114	23/01/2025 21:28	25/01/2025 09:03	Meio ambiente - Descarga Atmosférica	2
18671353	2	BDPD - 15114	23/01/2025 21:28	25/01/2025 09:03	Meio ambiente - Descarga Atmosférica	14
18668183	1	BDPD - 15114	23/01/2025 21:29	24/01/2025 11:24	Meio ambiente - Descarga Atmosférica	1
18713885	1	SER - 16332	23/01/2025 11:01	25/01/2025 19:10	Meio ambiente - Vento	7
18667116	1	BHMR - 15127	23/01/2025 21:31	23/01/2025 23:39	Não classificada	1
18667572	1	OUF - 15253	23/01/2025 21:32	24/01/2025 08:50	Meio ambiente - Vento	1
18669269	1	FCS - 15340	23/01/2025 21:05	24/01/2025 15:00	Meio ambiente - Descarga Atmosférica	2
18670371	1	IGPU - 16290	23/01/2025 21:43	24/01/2025 19:30	Meio ambiente - Vento	24
18730888	1	BMO - 15135	23/01/2025 17:13	25/01/2025 09:43	Meio ambiente - Árvore ou Vegetação	42
18730888	2	BMO - 15135	23/01/2025 17:13	26/01/2025 04:12	Meio ambiente - Árvore ou Vegetação	44
18730888	3	BMO - 15135	23/01/2025 17:13	26/01/2025 10:40	Meio ambiente - Árvore ou Vegetação	2
18667380	1	BOED - 15137	23/01/2025 21:34	24/01/2025 08:00	Meio ambiente - Árvore ou Vegetação	46
18713886	1	PMSD - 17049	23/01/2025 14:43	24/01/2025 12:12	Meio ambiente - Árvore ou Vegetação	11
18713886	2	PMSD - 17049	23/01/2025 14:43	25/01/2025 17:29	Meio ambiente - Árvore ou Vegetação	2
18667117	1	JFAU - 17086	23/01/2025 21:35	23/01/2025 23:57	Meio ambiente - Descarga Atmosférica	10
18668652	1	RCA - 15223	23/01/2025 16:54	24/01/2025 14:07	Meio ambiente - Árvore ou Vegetação	1
18667120	1	CUVD - 15349	23/01/2025 08:46	24/01/2025 01:13	Meio ambiente - Vento	61
18723590	1	IGRU - 17030	23/01/2025 17:48	24/01/2025 11:10	Meio ambiente - Vento	1
18668651	1	CMD - 15158	23/01/2025 21:37	24/01/2025 13:12	Meio ambiente - Descarga Atmosférica	2
18668295	1	AFNU - 17015	23/01/2025 21:37	24/01/2025 11:52	Meio ambiente - Vento	1

18668986	1	PRSU - 15239	23/01/2025 21:37	24/01/2025 14:45	Meio ambiente - Descarga Atmosférica	2
18671054	1	CRM - 17026	23/01/2025 16:52	23/01/2025 22:19	Meio ambiente - Vento	23
18668296	1	IBAD - 17028	23/01/2025 21:43	24/01/2025 11:51	Meio ambiente - Descarga Atmosférica	9
18667712	1	PSP - 15233	23/01/2025 21:44	24/01/2025 09:36	Não classificada	30
18666946	1	JFAO - 16302	23/01/2025 21:52	23/01/2025 22:43	Não classificada	34
18667203	1	ULAU - 16339	23/01/2025 21:47	24/01/2025 02:45	Meio ambiente - Vento	1
18667417	1	PRSD - 16316	23/01/2025 21:47	24/01/2025 08:19	Meio ambiente - Vento	1
18667877	1	TCSD - 16336	23/01/2025 07:21	24/01/2025 10:20	Não classificada	5
18709739	1	SDEU - 17085	23/01/2025 21:50	25/01/2025 16:20	Meio ambiente - Descarga Atmosférica	1
18668433	1	MCLD - 15278	23/01/2025 21:50	24/01/2025 12:21	Meio ambiente - Descarga Atmosférica	3
18720562	1	CEL - 15147	23/01/2025 21:52	24/01/2025 00:21	Meio ambiente - Descarga Atmosférica	4
18668298	1	ILIU - 16291	23/01/2025 21:56	24/01/2025 11:41	Meio ambiente - Vento	7
18669935	1	AFNU - 17015	23/01/2025 19:42	24/01/2025 18:12	Meio ambiente - Árvore ou Vegetação	6
18669935	2	AFNU - 17015	23/01/2025 19:42	24/01/2025 18:28	Meio ambiente - Árvore ou Vegetação	17
18666989	1	PMSU - 17092	23/01/2025 21:58	23/01/2025 23:10	Meio ambiente - Descarga Atmosférica	1
18667713	1	VZPU - 15169	23/01/2025 21:57	24/01/2025 09:25	Meio ambiente - Descarga Atmosférica	1
18676908	1	GHE - 17029	23/01/2025 17:18	27/01/2025 19:30	Meio ambiente - Árvore ou Vegetação	2
18667122	1	CEMC - 16284	23/01/2025 22:06	24/01/2025 00:25	Meio ambiente - Vento	164
18700901	1	PDP - 15646	23/01/2025 18:41	24/01/2025 00:13	Meio ambiente - Vento	239
18700902	1	PDP - 15646	23/01/2025 22:54	24/01/2025 00:13	Meio ambiente - Vento	341
18666976	1	PSOU - 15231	23/01/2025 20:52	23/01/2025 22:56	Meio ambiente - Árvore ou Vegetação	34
18667346	1	CMID - 17019	23/01/2025 22:15	24/01/2025 07:51	Meio ambiente - Descarga Atmosférica	1
18666948	1	CAX - 15143	23/01/2025 22:24	23/01/2025 22:56	Não classificada	6
18667612	1	VCS - 17093	23/01/2025 22:20	24/01/2025 09:06	Não classificada	1
18667016	1	DVLD - 17023	23/01/2025 22:20	23/01/2025 23:27	Meio ambiente - Vento	213
18667157	1	IGPD - 15324	23/01/2025 22:20	24/01/2025 02:08	Meio ambiente - Descarga Atmosférica	291
18670670	1	CRM - 17026	23/01/2025 17:52	23/01/2025 18:42	Meio ambiente - Vento	47
18670671	1	CRM - 17026	23/01/2025 22:43	24/01/2025 19:49	Meio ambiente - Vento	32
18670672	2	CRM - 17026	23/01/2025 22:52	24/01/2025 21:06	Meio ambiente - Vento	2
18670673	3	CRM - 17026	23/01/2025 22:54	24/01/2025 21:31	Meio ambiente - Vento	2
18670674	1	CRM - 17026	24/01/2025 15:22	24/01/2025 18:58	Meio ambiente - Vento	1
18668803	1	CRL - 15354	23/01/2025 22:23	24/01/2025 14:09	Não classificada	2
18667174	1	IGPU - 16290	23/01/2025 16:53	24/01/2025 01:47	Meio ambiente - Vento	57
18669430	1	MDI - 16307	23/01/2025 15:08	24/01/2025 12:22	Meio ambiente - Vento	8
18669430	2	MDI - 16307	23/01/2025 15:08	24/01/2025 12:22	Meio ambiente - Vento	5
18668077	1	IGPD - 15324	23/01/2025 22:25	24/01/2025 10:55	Meio ambiente - Vento	93
18668078	1	UHGf - 15191	23/01/2025 22:29	24/01/2025 10:38	Não classificada	48
18667125	1	OLV - 15255	23/01/2025 22:30	23/01/2025 23:37	Meio ambiente - Descarga Atmosférica	65
18667128	1	SALU - 15217	23/01/2025 22:42	24/01/2025 00:40	Meio ambiente - Vento	86
18667127	1	IANU - 15651	23/01/2025 22:35	24/01/2025 00:12	Meio ambiente - Vento	11
18667419	1	AFNU - 17015	23/01/2025 22:40	24/01/2025 08:16	Meio ambiente - Vento	1
18667419	2	AFNU - 17015	23/01/2025 22:40	24/01/2025 08:16	Meio ambiente - Vento	193
18667419	3	AFNU - 17015	23/01/2025 22:40	24/01/2025 08:16	Meio ambiente - Vento	2
18667018	1	URAT - 17075	23/01/2025 18:56	23/01/2025 23:11	Não classificada	10
18667129	1	ULAS - 15179	23/01/2025 22:44	24/01/2025 00:02	Meio ambiente - Vento	105
18667573	1	SLAD - 16334	23/01/2025 22:47	24/01/2025 08:55	Meio ambiente - Vento	7
18667573	2	SLAD - 16334	23/01/2025 22:47	24/01/2025 08:55	Meio ambiente - Vento	2
18696619	1	PTUU - 15229	23/01/2025 22:59	23/01/2025 23:15	Meio ambiente - Vento	5471
18696619	2	PTUU - 15229	23/01/2025 22:59	24/01/2025 00:00	Meio ambiente - Vento	1613
18696619	3	PTUU - 15229	23/01/2025 22:59	24/01/2025 01:00	Meio ambiente - Vento	1897
18696619	4	PTUU - 15229	23/01/2025 22:59	24/01/2025 01:20	Meio ambiente - Vento	793
18727639	1	UHTM - 15182	24/01/2025 00:08	24/01/2025 06:00	Meio ambiente - Árvore ou Vegetação	1
18727639	2	UHTM - 15182	24/01/2025 00:08	24/01/2025 06:00	Meio ambiente - Árvore ou Vegetação	3
18727639	3	PRRU - 15241	24/01/2025 00:08	24/01/2025 06:00	Meio ambiente - Árvore ou Vegetação	45
18727639	3	UHTM - 15182	24/01/2025 00:08	24/01/2025 06:00	Meio ambiente - Árvore ou Vegetação	127
18727639	4	UHTM - 15182	24/01/2025 00:08	24/01/2025 06:00	Meio ambiente - Árvore ou Vegetação	21
18727639	5	PRRU - 15241	24/01/2025 00:08	24/01/2025 06:00	Meio ambiente - Árvore ou Vegetação	1
18727639	5	UHTM - 15182	24/01/2025 00:08	24/01/2025 06:00	Meio ambiente - Árvore ou Vegetação	10
18727639	6	UHTM - 15182	24/01/2025 00:08	24/01/2025 06:00	Meio ambiente - Árvore ou Vegetação	6

18667146	1	PTUU - 15229	23/01/2025 23:00	24/01/2025 01:43	Meio ambiente - Vento	383
18669112	1	ILIU - 16291	23/01/2025 16:18	24/01/2025 15:03	Meio ambiente - Vento	1
18669112	2	ILIU - 16291	23/01/2025 16:18	24/01/2025 15:03	Meio ambiente - Vento	55
18669112	3	ILIU - 16291	23/01/2025 16:18	24/01/2025 15:03	Meio ambiente - Vento	2
18667130	1	MAGU - 15282	23/01/2025 23:03	24/01/2025 00:52	Meio ambiente - Descarga Atmosférica	110
18668842	1	ADOD - 15095	23/01/2025 23:03	24/01/2025 14:13	Não classificada	6
18668434	1	NES - 17043	23/01/2025 20:05	24/01/2025 12:10	Meio ambiente - Vento	1
18668435	1	NES - 17043	23/01/2025 20:05	24/01/2025 12:10	Meio ambiente - Vento	52
18667616	1	GHE - 17029	23/01/2025 23:05	24/01/2025 09:04	Meio ambiente - Descarga Atmosférica	8
18669125	1	CRL - 15354	23/01/2025 23:13	24/01/2025 15:05	Não classificada	7
18667831	1	LAVD - 17034	23/01/2025 23:13	24/01/2025 09:58	Meio ambiente - Vento	35
18669562	1	TOE - 15195	23/01/2025 18:22	24/01/2025 16:10	Meio ambiente - Vento	18
18667051	1	IPC - 15314	23/01/2025 15:49	24/01/2025 00:35	Meio ambiente - Descarga Atmosférica	92
18724047	1	PDS - 17051	23/01/2025 22:47	23/01/2025 23:40	Meio ambiente - Vento	4
18724047	2	PDS - 17051	23/01/2025 22:47	23/01/2025 23:40	Meio ambiente - Vento	7
18670560	1	TCSU - 15196	23/01/2025 23:22	24/01/2025 21:19	Meio ambiente - Vento	1
18668658	1	SLAT - 15208	23/01/2025 23:24	24/01/2025 13:13	Meio ambiente - Vento	10
18732412	1	BRDD - 17067	23/01/2025 23:15	24/01/2025 02:53	Meio ambiente - Árvore ou Vegetação	14
18732412	2	BRDD - 17067	23/01/2025 23:15	24/01/2025 02:53	Meio ambiente - Árvore ou Vegetação	2
18732412	3	BRDD - 17067	23/01/2025 23:15	24/01/2025 05:38	Meio ambiente - Árvore ou Vegetação	1
18732412	4	BRDD - 17067	23/01/2025 23:15	24/01/2025 05:38	Meio ambiente - Árvore ou Vegetação	3
18732412	5	BRDD - 17067	23/01/2025 23:15	24/01/2025 05:38	Meio ambiente - Árvore ou Vegetação	9
18732412	6	BRDD - 17067	23/01/2025 23:15	24/01/2025 05:38	Meio ambiente - Árvore ou Vegetação	13
18732412	7	BRDD - 17067	23/01/2025 23:15	24/01/2025 05:38	Meio ambiente - Árvore ou Vegetação	132
18732412	8	BRDD - 17067	23/01/2025 23:15	24/01/2025 05:38	Meio ambiente - Árvore ou Vegetação	452
18732413	1	BRDD - 17067	24/01/2025 02:53	24/01/2025 10:28	Meio ambiente - Árvore ou Vegetação	12
18732413	2	BRDD - 17067	24/01/2025 02:53	24/01/2025 11:55	Meio ambiente - Árvore ou Vegetação	2
18732413	4	BRDD - 17067	24/01/2025 02:53	24/01/2025 13:08	Meio ambiente - Árvore ou Vegetação	2
18671867	1	NPO - 15258	23/01/2025 16:12	26/01/2025 18:30	Meio ambiente - Vento	41
18670760	1	PMSU - 17092	23/01/2025 23:43	24/01/2025 09:32	Meio ambiente - Vento	15
18670760	2	PMSU - 17092	23/01/2025 23:43	24/01/2025 09:32	Meio ambiente - Vento	63
18670760	3	PMSU - 17092	23/01/2025 23:43	24/01/2025 10:45	Meio ambiente - Vento	2
18670760	4	PMSU - 17092	23/01/2025 23:43	24/01/2025 18:53	Meio ambiente - Vento	4
18670761	1	PMSU - 17092	24/01/2025 11:22	24/01/2025 18:09	Meio ambiente - Vento	10
18670761	2	PMSU - 17092	24/01/2025 11:22	24/01/2025 18:09	Meio ambiente - Vento	61
18670762	1	PMSU - 17092	24/01/2025 16:30	24/01/2025 18:09	Meio ambiente - Vento	3
18670762	2	PMSU - 17092	24/01/2025 16:30	24/01/2025 18:09	Meio ambiente - Vento	4
18723484	1	DVLD - 17023	23/01/2025 23:35	24/01/2025 07:27	Não classificada	196
18668659	1	VZEU - 17091	23/01/2025 23:35	24/01/2025 13:21	Meio ambiente - Descarga Atmosférica	1
18667063	1	IANU - 15651	23/01/2025 18:22	24/01/2025 00:40	Meio ambiente - Vento	116
18703263	2	SFIQ - 17065	23/01/2025 23:39	24/01/2025 11:08	Não classificada	475
18667209	1	GVSD - 17070	23/01/2025 23:41	24/01/2025 03:07	Não classificada	151
18669050	1	JFAU - 17086	23/01/2025 23:45	24/01/2025 14:53	Meio ambiente - Descarga Atmosférica	2
18668843	1	JBT - 16295	23/01/2025 23:46	24/01/2025 14:22	Meio ambiente - Descarga Atmosférica	1
18670763	1	BDPD - 15114	23/01/2025 18:59	24/01/2025 16:39	Meio ambiente - Vento	2
18670764	1	BDPD - 15114	24/01/2025 14:59	24/01/2025 16:39	Meio ambiente - Vento	2
18667617	1	PDP - 15646	23/01/2025 23:48	24/01/2025 09:13	Meio ambiente - Árvore ou Vegetação	13
18667617	2	PDP - 15646	23/01/2025 23:48	24/01/2025 09:13	Meio ambiente - Árvore ou Vegetação	3
18667283	1	IBYD - 15327	23/01/2025 23:49	24/01/2025 07:09	Não classificada	9
18669271	1	PSOU - 15231	23/01/2025 17:59	24/01/2025 15:55	Meio ambiente - Árvore ou Vegetação	3
18670561	1	PSAU - 16323	23/01/2025 18:53	24/01/2025 01:13	Meio ambiente - Árvore ou Vegetação	278
18670562	1	PSAU - 16323	24/01/2025 00:31	24/01/2025 00:45	Meio ambiente - Árvore ou Vegetação	257
18670562	2	PSAU - 16323	24/01/2025 00:31	24/01/2025 12:20	Meio ambiente - Árvore ou Vegetação	324
18710369	1	FRUD - 17059	24/01/2025 00:06	24/01/2025 00:10	Meio ambiente - Vento	1260
18710379	1	FRUD - 17059	24/01/2025 01:28	24/01/2025 05:05	Meio ambiente - Vento	818
18710379	1	FRUU - 17058	24/01/2025 01:28	24/01/2025 05:05	Meio ambiente - Vento	34
18672862	1	PTE - 17056	24/01/2025 00:13	24/01/2025 04:00	Meio ambiente - Árvore ou Vegetação	195
18672862	3	PTE - 17056	24/01/2025 00:13	24/01/2025 06:01	Meio ambiente - Árvore ou Vegetação	1
18672862	4	PTE - 17056	24/01/2025 00:13	24/01/2025 06:01	Meio ambiente - Árvore ou Vegetação	138

18672862	5	PTE - 17056	24/01/2025 00:13	24/01/2025 15:45	Meio ambiente - Árvore ou Vegetação	388
18672862	7	PTE - 17056	24/01/2025 00:13	24/01/2025 15:45	Meio ambiente - Árvore ou Vegetação	165
18667306	1	DDI - 17027	24/01/2025 00:07	24/01/2025 07:21	Meio ambiente - Vento	62
18667153	1	JUAU - 17036	24/01/2025 00:10	24/01/2025 01:53	Não classificada	10
18667718	1	VCS - 17093	24/01/2025 00:19	24/01/2025 09:26	Não classificada	10
18669864	5	CEL - 15147	24/01/2025 00:32	24/01/2025 01:18	Não classificada	58
18669864	6	CEL - 15147	24/01/2025 00:32	24/01/2025 07:27	Não classificada	1
18669864	7	CEL - 15147	24/01/2025 00:32	24/01/2025 08:48	Não classificada	1
18669864	9	CEL - 15147	24/01/2025 00:32	24/01/2025 12:24	Não classificada	1
18669864	10	CEL - 15147	24/01/2025 00:32	24/01/2025 13:39	Não classificada	2
18669865	1	CEL - 15147	24/01/2025 07:29	24/01/2025 08:48	Não classificada	1
18669866	1	CEL - 15147	24/01/2025 12:24	24/01/2025 13:39	Não classificada	1
18669867	1	CEL - 15147	24/01/2025 17:15	24/01/2025 17:29	Não classificada	3
18669868	1	CEL - 15147	24/01/2025 17:31	24/01/2025 17:55	Não classificada	58
18667533	1	JFAQ - 17081	24/01/2025 00:28	24/01/2025 08:37	Meio ambiente - Descarga Atmosférica	1
18670825	1	NLAQ - 17046	23/01/2025 16:49	24/01/2025 19:50	Meio ambiente - Vento	162
18668186	1	JFAU - 17086	24/01/2025 00:31	24/01/2025 11:14	Meio ambiente - Descarga Atmosférica	20
18667719	1	TCSU - 15196	24/01/2025 00:31	24/01/2025 09:14	Meio ambiente - Árvore ou Vegetação	15
18667056	1	PTC - 15235	23/01/2025 17:08	24/01/2025 00:54	Meio ambiente - Descarga Atmosférica	14
18668660	1	CMID - 17019	24/01/2025 00:32	24/01/2025 13:43	Meio ambiente - Descarga Atmosférica	8
18745528	1	IPC - 15314	24/01/2025 00:45	24/01/2025 02:42	Meio ambiente - Vento	40
18745528	2	IPC - 15314	24/01/2025 00:45	25/01/2025 00:24	Meio ambiente - Vento	54
18745529	1	IPC - 15314	24/01/2025 08:58	25/01/2025 00:24	Meio ambiente - Vento	40
18667534	1	ULAU - 16339	24/01/2025 00:36	24/01/2025 08:37	Meio ambiente - Árvore ou Vegetação	107
18667535	1	SDEU - 17085	24/01/2025 01:53	24/01/2025 08:40	Meio ambiente - Descarga Atmosférica	22
18667721	1	ITDD - 16294	24/01/2025 08:29	24/01/2025 09:56	Meio ambiente - Vento	1
18667721	2	ITDD - 16294	24/01/2025 08:29	24/01/2025 09:56	Meio ambiente - Vento	33
18669272	1	LUZU - 15284	23/01/2025 19:11	24/01/2025 12:57	Meio ambiente - Árvore ou Vegetação	11
18667196	1	VZEU - 17091	24/01/2025 02:28	24/01/2025 02:39	Não classificada	11
18667196	3	VZEU - 17091	24/01/2025 02:28	24/01/2025 02:39	Não classificada	836
18667196	4	VZEU - 17091	24/01/2025 02:28	24/01/2025 02:39	Não classificada	4
18667196	5	VZEU - 17091	24/01/2025 02:28	24/01/2025 02:53	Não classificada	25
18667196	6	VZEU - 17091	24/01/2025 02:28	24/01/2025 02:53	Não classificada	263
18668002	1	TSPU - 15193	24/01/2025 02:39	24/01/2025 10:44	Meio ambiente - Árvore ou Vegetação	20
18667401	1	LNT - 17035	23/01/2025 16:09	24/01/2025 08:10	Meio ambiente - Árvore ou Vegetação	1
18667621	1	VCS - 17093	24/01/2025 02:41	24/01/2025 09:12	Meio ambiente - Árvore ou Vegetação	6
18671056	1	IPC - 15314	23/01/2025 15:47	25/01/2025 01:44	Meio ambiente - Vento	39
18671056	2	IPC - 15314	23/01/2025 15:47	25/01/2025 01:44	Meio ambiente - Vento	1
18669493	1	DVLU - 17024	24/01/2025 03:14	24/01/2025 16:18	Meio ambiente - Descarga Atmosférica	1
18667834	1	BHSE - 15129	24/01/2025 03:31	24/01/2025 09:56	Meio ambiente - Vento	72
18667350	1	SALU - 15217	24/01/2025 03:29	24/01/2025 07:55	Não classificada	1
18669273	1	CPO - 17018	24/01/2025 03:41	24/01/2025 15:32	Meio ambiente - Vento	1
18669273	2	CPO - 17018	24/01/2025 03:41	24/01/2025 15:32	Meio ambiente - Vento	14
18667622	1	CSAU - 17020	24/01/2025 03:48	24/01/2025 09:11	Meio ambiente - Vento	3
18669869	1	UHPI - 17084	24/01/2025 04:23	24/01/2025 08:11	Não classificada	276
18669869	2	UHPI - 17084	24/01/2025 04:23	24/01/2025 17:00	Não classificada	2
18669869	3	UHPI - 17084	24/01/2025 04:23	24/01/2025 17:00	Não classificada	194
18669869	4	UHPI - 17084	24/01/2025 04:23	24/01/2025 17:00	Não classificada	3
18745421	1	PDS - 17051	23/01/2025 20:06	25/01/2025 16:00	Meio ambiente - Árvore ou Vegetação	37
18668662	1	MCDD - 15280	24/01/2025 04:30	24/01/2025 13:34	Meio ambiente - Vento	7
18667723	1	PRSU - 15239	24/01/2025 04:30	24/01/2025 09:25	Não classificada	1
18667952	1	PRSU - 15239	24/01/2025 04:32	24/01/2025 10:23	Meio ambiente - Vento	8
18667269	1	ELMU - 17088	24/01/2025 04:40	24/01/2025 07:01	Meio ambiente - Árvore ou Vegetação	11
18667953	1	CPO - 17018	24/01/2025 04:44	24/01/2025 10:34	Meio ambiente - Vento	34
18667385	1	ELMU - 17088	24/01/2025 04:51	24/01/2025 08:09	Não classificada	56
18667226	1	SER - 16332	22/01/2025 15:44	22/01/2025 15:53	Meio ambiente - Vento	201
18667226	2	SER - 16332	22/01/2025 15:44	22/01/2025 15:53	Meio ambiente - Vento	47
18667226	3	SER - 16332	22/01/2025 15:44	22/01/2025 15:53	Meio ambiente - Vento	39
18667226	4	SER - 16332	22/01/2025 15:44	22/01/2025 15:53	Meio ambiente - Vento	29

18667226	5	SER - 16332	22/01/2025 15:44	22/01/2025 15:53	Meio ambiente - Vento	6524
18707240	1	SDEU - 17085	24/01/2025 04:52	25/01/2025 15:33	Meio ambiente - Descarga Atmosférica	2
18668850	1	CAQU - 15142	24/01/2025 04:55	24/01/2025 14:22	Meio ambiente - Descarga Atmosférica	25
18670170	1	UNIT - 17083	24/01/2025 04:57	24/01/2025 19:09	Meio ambiente - Descarga Atmosférica	1
18669052	1	SER - 16332	24/01/2025 05:13	24/01/2025 14:58	Meio ambiente - Descarga Atmosférica	6
18667835	1	SDEU - 17085	24/01/2025 05:14	24/01/2025 09:51	Meio ambiente - Descarga Atmosférica	81
18670171	1	PDS - 17051	24/01/2025 05:33	24/01/2025 18:30	Meio ambiente - Vento	13
18667536	1	JTAD - 15295	24/01/2025 05:22	24/01/2025 08:37	Meio ambiente - Vento	1
18667625	1	GVSD - 17070	24/01/2025 05:29	24/01/2025 09:12	Meio ambiente - Árvore ou Vegetação	42
18668990	1	PPS - 16315	24/01/2025 05:30	24/01/2025 14:49	Meio ambiente - Vento	1
18667307	1	BCAD - 15109	24/01/2025 05:30	24/01/2025 07:29	Meio ambiente - Árvore ou Vegetação	26
18667574	1	IGRU - 17030	24/01/2025 05:34	24/01/2025 08:59	Meio ambiente - Árvore ou Vegetação	2
18667726	1	STV - 17063	24/01/2025 05:37	24/01/2025 09:22	Meio ambiente - Árvore ou Vegetação	1
18668299	1	BOED - 15137	24/01/2025 05:37	24/01/2025 11:47	Meio ambiente - Descarga Atmosférica	22
18667386	1	MUT - 15266	24/01/2025 05:38	24/01/2025 08:07	Meio ambiente - Descarga Atmosférica	1
18667836	1	UHPI - 17084	24/01/2025 05:40	24/01/2025 09:49	Meio ambiente - Árvore ou Vegetação	1
18667308	1	SSP - 15199	24/01/2025 05:41	24/01/2025 07:21	Não classificada	4
18667309	1	CAX - 15143	24/01/2025 05:43	24/01/2025 07:22	Meio ambiente - Árvore ou Vegetação	1
18667837	1	PSOU - 15231	24/01/2025 05:47	24/01/2025 09:43	Meio ambiente - Descarga Atmosférica	1
18667387	1	UHPT - 15186	24/01/2025 05:46	24/01/2025 08:09	Meio ambiente - Árvore ou Vegetação	5
18667310	1	IANU - 15651	24/01/2025 05:47	24/01/2025 07:31	Meio ambiente - Vento	94
18667334	1	PSAU - 16323	24/01/2025 05:46	24/01/2025 07:40	Meio ambiente - Descarga Atmosférica	2
18667727	1	IANU - 15651	24/01/2025 05:48	24/01/2025 09:22	Meio ambiente - Vento	11
18667954	1	RSS - 15219	24/01/2025 05:50	24/01/2025 10:24	Meio ambiente - Descarga Atmosférica	2
18667352	1	PRTD - 17074	24/01/2025 05:50	24/01/2025 07:47	Não classificada	1
18667838	1	CMID - 17019	24/01/2025 05:52	24/01/2025 09:54	Não classificada	5
18667353	1	CRL - 15354	24/01/2025 05:53	24/01/2025 07:51	Meio ambiente - Vento	8
18667353	2	CRL - 15354	24/01/2025 05:53	24/01/2025 07:51	Meio ambiente - Vento	6
18669615	1	PPUD - 15242	24/01/2025 05:55	24/01/2025 16:39	Meio ambiente - Descarga Atmosférica	1
18667909	1	NPO - 15258	24/01/2025 05:57	24/01/2025 10:13	Não classificada	97
18668300	1	PMSD - 17049	24/01/2025 05:58	24/01/2025 11:49	Meio ambiente - Descarga Atmosférica	1
18668300	2	PMSD - 17049	24/01/2025 05:58	24/01/2025 11:49	Meio ambiente - Descarga Atmosférica	15
18669741	1	PMSU - 17092	24/01/2025 05:58	24/01/2025 17:09	Meio ambiente - Descarga Atmosférica	1
18667730	1	PRSU - 15239	24/01/2025 05:59	24/01/2025 09:28	Meio ambiente - Descarga Atmosférica	22
18671275	1	IANU - 15651	24/01/2025 05:59	25/01/2025 08:42	Meio ambiente - Vento	4
18713892	1	VZEU - 17091	24/01/2025 06:00	25/01/2025 13:33	Meio ambiente - Descarga Atmosférica	1
18667576	1	SFIQ - 17065	24/01/2025 06:02	24/01/2025 08:31	Não classificada	13
18670675	1	IGPU - 16290	24/01/2025 06:10	24/01/2025 06:13	Meio ambiente - Vento	944
18670675	1	MAL - 15281	24/01/2025 06:10	24/01/2025 06:13	Meio ambiente - Vento	6
18670675	2	IGPU - 16290	24/01/2025 06:10	24/01/2025 06:14	Meio ambiente - Vento	4
18670675	3	IGPU - 16290	24/01/2025 06:10	24/01/2025 06:14	Meio ambiente - Vento	1040
18670675	4	IGPU - 16290	24/01/2025 06:10	24/01/2025 10:29	Meio ambiente - Vento	735
18668080	1	PTID - 17052	24/01/2025 06:04	24/01/2025 10:57	Meio ambiente - Vento	1
18667839	1	PTUU - 15229	24/01/2025 06:07	24/01/2025 10:01	Não classificada	49
18668081	1	UHPT - 15186	24/01/2025 06:07	24/01/2025 10:51	Meio ambiente - Vento	19
18668663	1	SER - 16332	24/01/2025 06:06	24/01/2025 13:15	Meio ambiente - Árvore ou Vegetação	1
18667270	1	BCAU - 15110	24/01/2025 06:07	24/01/2025 07:03	Meio ambiente - Árvore ou Vegetação	20
18667473	1	PMSU - 17092	24/01/2025 06:09	24/01/2025 08:24	Meio ambiente - Árvore ou Vegetação	2
18668132	1	GVSD - 17070	24/01/2025 06:09	24/01/2025 11:12	Meio ambiente - Descarga Atmosférica	1
18668475	1	PDS - 17051	24/01/2025 06:09	24/01/2025 12:39	Não classificada	33
18667912	1	LPTU - 17032	24/01/2025 06:11	24/01/2025 10:10	Meio ambiente - Árvore ou Vegetação	108
18669126	1	IUAU - 17031	24/01/2025 06:11	24/01/2025 15:03	Não classificada	20
18667474	1	DSV - 16286	24/01/2025 06:13	24/01/2025 08:32	Meio ambiente - Descarga Atmosférica	1
18667731	1	CRF - 15355	24/01/2025 06:13	24/01/2025 09:19	Meio ambiente - Vento	19
18668082	1	LAVD - 17034	24/01/2025 06:14	24/01/2025 10:58	Meio ambiente - Descarga Atmosférica	1
18668397	1	BCSQ - 17010	24/01/2025 06:14	24/01/2025 12:10	Meio ambiente - Árvore ou Vegetação	2
18668664	1	IGRU - 17030	24/01/2025 06:15	24/01/2025 13:19	Meio ambiente - Descarga Atmosférica	1
18668188	1	SND - 15203	24/01/2025 06:17	24/01/2025 11:25	Meio ambiente - Vento	1
18669673	1	VZEU - 17091	24/01/2025 06:18	24/01/2025 16:51	Não classificada	1

18671870	1	JPIU - 15298	24/01/2025 06:20	26/01/2025 19:08	Meio ambiente - Descarga Atmosférica	7
18669674	1	IGRU - 17030	24/01/2025 06:19	24/01/2025 17:04	Não classificada	1
18753516	1	BCSQ - 17010	24/01/2025 06:21	24/01/2025 18:35	Meio ambiente - Árvore ou Vegetação	5
18687477	1	BHCL - 16271	24/01/2025 06:22	24/01/2025 09:11	Meio ambiente - Vento	15
18668189	1	AETD - 17009	24/01/2025 06:22	24/01/2025 11:24	Meio ambiente - Vento	3
18668189	2	AETD - 17009	24/01/2025 06:22	24/01/2025 11:24	Meio ambiente - Vento	4
18670676	1	BCV - 17013	24/01/2025 06:25	24/01/2025 21:32	Meio ambiente - Vento	1
18668351	1	VCS - 17093	24/01/2025 06:25	24/01/2025 11:46	Meio ambiente - Vento	2
18667354	1	ANAD - 15101	24/01/2025 06:25	24/01/2025 07:49	Meio ambiente - Árvore ou Vegetação	4
18669054	1	PTID - 17052	24/01/2025 06:28	24/01/2025 14:53	Meio ambiente - Vento	5
18667733	1	SGTU - 17062	24/01/2025 06:27	24/01/2025 09:25	Meio ambiente - Descarga Atmosférica	2
18669053	1	SGTU - 17062	24/01/2025 06:28	24/01/2025 14:55	Meio ambiente - Descarga Atmosférica	14
18669495	1	LABU - 15292	24/01/2025 06:27	24/01/2025 16:19	Meio ambiente - Descarga Atmosférica	1
18709770	1	LBD - 16305	23/01/2025 18:20	26/01/2025 17:45	Meio ambiente - Descarga Atmosférica	1
18667468	1	LBD - 16305	24/01/2025 05:25	24/01/2025 08:31	Meio ambiente - Descarga Atmosférica	275
18668436	1	MCLD - 15278	24/01/2025 06:31	24/01/2025 12:29	Meio ambiente - Descarga Atmosférica	10
18669927	1	BRDD - 17067	23/01/2025 09:57	24/01/2025 17:56	Meio ambiente - Descarga Atmosférica	1
18669927	2	BRDD - 17067	23/01/2025 09:57	24/01/2025 17:56	Meio ambiente - Descarga Atmosférica	5
18667578	1	URAS - 16338	24/01/2025 06:36	24/01/2025 08:50	Meio ambiente - Vento	353
18667542	1	RES - 15222	24/01/2025 06:36	24/01/2025 09:13	Não classificada	43
18669035	1	SFIQ - 17065	23/01/2025 07:34	24/01/2025 14:51	Não classificada	3
18667476	1	AETD - 17009	24/01/2025 06:38	24/01/2025 08:26	Não classificada	2
18668251	1	DDI - 17027	24/01/2025 06:39	24/01/2025 11:40	Meio ambiente - Descarga Atmosférica	2
18667627	1	LAVD - 17034	24/01/2025 06:40	24/01/2025 09:11	Meio ambiente - Vento	20
18667957	1	PRRU - 15241	24/01/2025 06:48	24/01/2025 10:21	Meio ambiente - Árvore ou Vegetação	3
18669597	1	JPIU - 15298	22/01/2025 22:22	24/01/2025 16:45	Meio ambiente - Descarga Atmosférica	8
18668192	1	BMO - 15135	24/01/2025 06:46	24/01/2025 11:21	Meio ambiente - Árvore ou Vegetação	7
18668666	1	CLUU - 17025	24/01/2025 06:47	24/01/2025 13:17	Meio ambiente - Vento	12
18668437	1	SRT - 16329	24/01/2025 06:48	24/01/2025 12:30	Meio ambiente - Árvore ou Vegetação	1
18667628	1	ORPU - 17045	24/01/2025 06:50	24/01/2025 09:02	Meio ambiente - Descarga Atmosférica	2
18669127	1	IANU - 15651	24/01/2025 06:49	24/01/2025 15:06	Meio ambiente - Vento	7
18667913	1	JFAU - 17086	24/01/2025 06:50	24/01/2025 10:14	Meio ambiente - Descarga Atmosférica	1
18667580	1	OUF - 15253	24/01/2025 06:56	24/01/2025 09:00	Meio ambiente - Vento	1
18668004	1	CRL - 15354	24/01/2025 06:51	24/01/2025 10:43	Meio ambiente - Descarga Atmosférica	2
18667843	1	CRM - 17026	24/01/2025 06:52	24/01/2025 10:02	Meio ambiente - Vento	19
18668514	1	MAL - 15281	24/01/2025 06:52	24/01/2025 12:50	Meio ambiente - Árvore ou Vegetação	15
18668301	1	DVLD - 17023	24/01/2025 06:54	24/01/2025 11:46	Meio ambiente - Vento	1
18668302	1	CRM - 17026	24/01/2025 06:55	24/01/2025 11:48	Meio ambiente - Árvore ou Vegetação	14
18667914	1	MAL - 15281	24/01/2025 06:56	24/01/2025 10:20	Meio ambiente - Vento	112
18667736	1	DVLU - 17024	24/01/2025 06:56	24/01/2025 09:32	Meio ambiente - Vento	126
18667736	2	CRM - 17026	24/01/2025 06:56	24/01/2025 09:32	Meio ambiente - Vento	1
18667736	2	DVLU - 17024	24/01/2025 06:56	24/01/2025 09:32	Meio ambiente - Vento	70
18678038	1	NPO - 15258	23/01/2025 16:19	24/01/2025 17:55	Meio ambiente - Árvore ou Vegetação	7
18678038	2	NPO - 15258	23/01/2025 16:19	27/01/2025 19:30	Meio ambiente - Árvore ou Vegetação	3
18669200	1	PTID - 17052	24/01/2025 06:57	24/01/2025 15:27	Meio ambiente - Vento	7
18669999	1	VZEU - 17091	24/01/2025 06:57	24/01/2025 18:18	Meio ambiente - Árvore ou Vegetação	4
18668134	1	CPO - 17018	24/01/2025 06:58	24/01/2025 11:02	Meio ambiente - Árvore ou Vegetação	18
18668135	1	MNVD - 15272	24/01/2025 06:58	24/01/2025 11:04	Não classificada	63
18668851	1	PSP - 15233	24/01/2025 06:59	24/01/2025 14:19	Meio ambiente - Vento	7
18669793	1	CLHU - 17095	24/01/2025 07:01	24/01/2025 17:20	Meio ambiente - Árvore ou Vegetação	4
18667423	1	LAVD - 17034	24/01/2025 07:00	24/01/2025 08:10	Meio ambiente - Vento	504
18667581	1	DDI - 17027	24/01/2025 07:00	24/01/2025 09:00	Meio ambiente - Descarga Atmosférica	1
18669742	1	SDEU - 17085	24/01/2025 07:02	24/01/2025 17:15	Meio ambiente - Vento	1
18669742	2	SDEU - 17085	24/01/2025 07:02	24/01/2025 17:15	Meio ambiente - Vento	1
18669936	1	SDEU - 17085	24/01/2025 07:02	24/01/2025 17:53	Meio ambiente - Descarga Atmosférica	1
18668084	1	BHS - 17014	24/01/2025 07:03	24/01/2025 10:59	Meio ambiente - Vento	6
18668084	2	BHS - 17014	24/01/2025 07:03	24/01/2025 10:59	Meio ambiente - Vento	91
18668352	1	MOO - 17039	24/01/2025 07:04	24/01/2025 12:03	Meio ambiente - Árvore ou Vegetação	1
18669275	1	SGTU - 17062	24/01/2025 07:05	24/01/2025 15:38	Meio ambiente - Descarga Atmosférica	1

18667425	1	CMID - 17019	24/01/2025 07:05	24/01/2025 08:20	Meio ambiente - Descarga Atmosférica	10
18669055	1	MCLQ - 17040	24/01/2025 07:05	24/01/2025 14:51	Meio ambiente - Descarga Atmosférica	4
18667917	1	BETT - 16265	24/01/2025 07:06	24/01/2025 10:17	Meio ambiente - Descarga Atmosférica	1
18667295	1	SGTU - 17062	23/01/2025 17:24	24/01/2025 07:32	Meio ambiente - Descarga Atmosférica	5
18669202	1	IANU - 15651	24/01/2025 07:10	24/01/2025 15:15	Meio ambiente - Descarga Atmosférica	8
18668303	1	VGAD - 17087	24/01/2025 07:12	24/01/2025 11:44	Meio ambiente - Árvore ou Vegetação	1
18667845	1	MRND - 15270	24/01/2025 07:12	24/01/2025 09:58	Meio ambiente - Descarga Atmosférica	1
18667741	1	SSP - 15199	24/01/2025 07:12	24/01/2025 09:34	Não classificada	2
18709771	1	NVSU - 17053	24/01/2025 07:11	24/01/2025 16:15	Meio ambiente - Vento	8
18668006	1	UHPT - 15186	24/01/2025 07:13	24/01/2025 10:42	Meio ambiente - Vento	20
18668194	1	JUAU - 17036	24/01/2025 07:13	24/01/2025 11:22	Meio ambiente - Descarga Atmosférica	16
18669128	1	PNV - 17094	24/01/2025 07:13	24/01/2025 15:03	Meio ambiente - Descarga Atmosférica	1
18707243	1	AXAU - 17076	24/01/2025 07:13	25/01/2025 12:16	Não classificada	1
18668304	1	CAQU - 15142	24/01/2025 07:15	24/01/2025 11:44	Meio ambiente - Vento	2
18669794	1	PTID - 17052	24/01/2025 07:14	24/01/2025 17:27	Meio ambiente - Descarga Atmosférica	9
18667744	1	PRSU - 15239	24/01/2025 07:17	24/01/2025 09:42	Meio ambiente - Vento	3
18669051	1	PRTD - 17074	24/01/2025 01:07	24/01/2025 14:53	Meio ambiente - Árvore ou Vegetação	1
18668667	1	CRL - 15354	24/01/2025 07:18	24/01/2025 13:35	Meio ambiente - Descarga Atmosférica	13
18713894	1	TSPU - 15193	24/01/2025 07:20	25/01/2025 13:18	Meio ambiente - Árvore ou Vegetação	5
18668438	1	CMID - 17019	24/01/2025 07:19	24/01/2025 12:22	Não classificada	42
18668919	1	JDN - 16298	24/01/2025 07:19	24/01/2025 14:28	Meio ambiente - Árvore ou Vegetação	1
18667390	1	PIUD - 17054	23/01/2025 16:55	24/01/2025 08:29	Meio ambiente - Árvore ou Vegetação	9
18667630	1	LUZU - 15284	24/01/2025 07:21	24/01/2025 09:01	Meio ambiente - Descarga Atmosférica	1
18667582	1	PSAU - 16323	24/01/2025 07:22	24/01/2025 08:58	Meio ambiente - Descarga Atmosférica	6
18669431	1	PRTD - 17074	24/01/2025 06:33	24/01/2025 16:00	Meio ambiente - Vento	1
18669057	1	LBD - 16305	24/01/2025 07:23	24/01/2025 14:52	Meio ambiente - Árvore ou Vegetação	11
18669057	2	LBD - 16305	24/01/2025 07:23	24/01/2025 14:52	Meio ambiente - Árvore ou Vegetação	8
18669496	1	IGRU - 17030	24/01/2025 07:23	24/01/2025 16:14	Meio ambiente - Árvore ou Vegetação	28
18667918	1	UHJS - 17080	24/01/2025 07:24	24/01/2025 10:18	Meio ambiente - Árvore ou Vegetação	3
18669497	1	NVSU - 17053	24/01/2025 07:29	24/01/2025 16:16	Meio ambiente - Árvore ou Vegetação	4
18667365	1	PRRU - 15241	23/01/2025 16:21	24/01/2025 07:57	Meio ambiente - Descarga Atmosférica	1
18669795	1	BDM - 15113	24/01/2025 07:26	24/01/2025 17:28	Meio ambiente - Vento	1
18723360	1	PRTD - 17074	24/01/2025 07:26	24/01/2025 13:50	Meio ambiente - Árvore ou Vegetação	38
18668754	1	AETD - 17009	24/01/2025 07:26	24/01/2025 13:02	Meio ambiente - Descarga Atmosférica	1
18671872	1	SFIQ - 17065	24/01/2025 07:26	26/01/2025 20:37	Meio ambiente - Descarga Atmosférica	1
18668196	1	IGPU - 16290	23/01/2025 16:50	24/01/2025 04:41	Meio ambiente - Árvore ou Vegetação	80
18668198	1	IGPU - 16290	24/01/2025 07:55	24/01/2025 11:17	Meio ambiente - Árvore ou Vegetação	72
18670677	1	ARID - 15104	24/01/2025 03:55	24/01/2025 20:11	Meio ambiente - Árvore ou Vegetação	10
18670679	1	ARID - 15104	24/01/2025 08:34	24/01/2025 20:33	Meio ambiente - Árvore ou Vegetação	37
18670680	1	ARID - 15104	24/01/2025 08:50	24/01/2025 20:11	Meio ambiente - Árvore ou Vegetação	23
18670682	1	ARID - 15104	24/01/2025 20:32	24/01/2025 20:36	Meio ambiente - Árvore ou Vegetação	1
18667751	1	JFAQ - 17081	24/01/2025 07:28	24/01/2025 09:25	Meio ambiente - Descarga Atmosférica	1
18670533	1	STV - 17063	24/01/2025 07:24	24/01/2025 21:11	Meio ambiente - Descarga Atmosférica	1
18668085	1	CTR - 15351	24/01/2025 07:31	24/01/2025 10:53	Meio ambiente - Árvore ou Vegetação	1
18668479	1	STV - 17063	24/01/2025 07:31	24/01/2025 12:44	Meio ambiente - Vento	1
18668007	1	PRTD - 17074	24/01/2025 07:32	24/01/2025 10:42	Não classificada	1
18667960	1	BIIU - 17016	24/01/2025 07:39	24/01/2025 10:31	Meio ambiente - Descarga Atmosférica	1
18668439	1	SLAD - 16334	24/01/2025 07:32	24/01/2025 12:24	Meio ambiente - Descarga Atmosférica	1
18669130	1	UHST - 16261	24/01/2025 07:20	24/01/2025 15:09	Meio ambiente - Descarga Atmosférica	1
18671874	1	PYN - 15228	24/01/2025 07:34	25/01/2025 22:11	Meio ambiente - Descarga Atmosférica	2
18668010	1	AFNU - 17015	24/01/2025 07:35	24/01/2025 10:44	Meio ambiente - Vento	3
18669131	1	MNVD - 15272	24/01/2025 07:36	24/01/2025 15:07	Não classificada	4
18668199	1	IGRU - 17030	24/01/2025 07:37	24/01/2025 11:21	Não classificada	18
18729156	1	NVSU - 17053	24/01/2025 07:46	24/01/2025 08:50	Meio ambiente - Vento	72
18729156	2	NVSU - 17053	24/01/2025 07:46	24/01/2025 08:50	Meio ambiente - Vento	84
18729156	3	NVSU - 17053	24/01/2025 07:46	24/01/2025 08:50	Meio ambiente - Vento	79
18729156	4	NVSU - 17053	24/01/2025 07:46	24/01/2025 09:52	Meio ambiente - Vento	1
18729156	5	NVSU - 17053	24/01/2025 07:46	24/01/2025 16:31	Meio ambiente - Vento	32
18729156	6	NVSU - 17053	24/01/2025 07:46	24/01/2025 16:31	Meio ambiente - Vento	33

18729158	1	NVSU - 17053	24/01/2025 14:05	24/01/2025 16:45	Meio ambiente - Vento	73
18729158	2	BDPD - 15114	24/01/2025 14:05	24/01/2025 16:45	Meio ambiente - Vento	119
18729158	2	NVSU - 17053	24/01/2025 14:05	24/01/2025 16:45	Meio ambiente - Vento	1762
18729158	3	NVSU - 17053	24/01/2025 14:05	24/01/2025 16:45	Meio ambiente - Vento	79
18729158	4	BDPD - 15114	24/01/2025 14:05	24/01/2025 16:58	Meio ambiente - Vento	2309
18729158	4	NVSU - 17053	24/01/2025 14:05	24/01/2025 16:58	Meio ambiente - Vento	60
18669743	1	RSS - 15219	24/01/2025 07:38	24/01/2025 17:12	Não classificada	6
18667427	2	ORPU - 17045	24/01/2025 07:39	24/01/2025 08:15	Meio ambiente - Descarga Atmosférica	8
18668200	1	PTUU - 15229	24/01/2025 07:39	24/01/2025 11:26	Não classificada	8
18668306	1	CSAU - 17020	24/01/2025 07:39	24/01/2025 11:52	Meio ambiente - Árvore ou Vegetação	4
18667384	1	JFAD - 16300	24/01/2025 04:02	24/01/2025 08:08	Meio ambiente - Descarga Atmosférica	10
18667755	1	ULAU - 16339	24/01/2025 07:40	24/01/2025 09:14	Meio ambiente - Árvore ou Vegetação	2
18671875	1	PMSU - 17092	24/01/2025 07:40	26/01/2025 15:16	Meio ambiente - Descarga Atmosférica	1
18668012	1	VZEU - 17091	24/01/2025 07:40	24/01/2025 10:41	Não classificada	45
18668136	1	MUZD - 17044	24/01/2025 07:40	24/01/2025 11:12	Meio ambiente - Vento	1
18669616	1	LAVD - 17034	24/01/2025 07:40	24/01/2025 16:45	Meio ambiente - Descarga Atmosférica	4
18668805	1	TCSU - 15196	24/01/2025 07:41	24/01/2025 13:58	Meio ambiente - Descarga Atmosférica	3
18667547	1	MOO - 17039	24/01/2025 07:41	24/01/2025 08:44	Meio ambiente - Árvore ou Vegetação	1
18669617	1	CMID - 17019	24/01/2025 07:41	24/01/2025 16:39	Meio ambiente - Descarga Atmosférica	1
18670333	1	CLHU - 17095	24/01/2025 07:44	24/01/2025 19:55	Meio ambiente - Descarga Atmosférica	2
18671877	1	SFIQ - 17065	24/01/2025 07:47	26/01/2025 12:15	Não classificada	9
18670459	1	SGS - 16331	24/01/2025 07:47	24/01/2025 20:43	Não classificada	1
18667921	1	PBD - 16324	24/01/2025 07:47	24/01/2025 10:09	Meio ambiente - Árvore ou Vegetação	1
18668393	1	BMO - 15135	23/01/2025 18:28	24/01/2025 12:12	Não classificada	1
18668393	2	BMO - 15135	23/01/2025 18:28	24/01/2025 12:12	Não classificada	6
18671878	1	UNIT - 17083	24/01/2025 07:48	26/01/2025 09:23	Meio ambiente - Descarga Atmosférica	5
18668202	1	NPO - 15258	24/01/2025 07:48	24/01/2025 11:56	Não classificada	16
18742398	1	PSAU - 16323	24/01/2025 07:49	24/01/2025 09:43	Meio ambiente - Descarga Atmosférica	44
18668577	1	PEB - 15249	24/01/2025 07:49	24/01/2025 13:07	Meio ambiente - Árvore ou Vegetação	58
18669997	1	PRSU - 15239	23/01/2025 20:03	24/01/2025 18:19	Meio ambiente - Descarga Atmosférica	11
18669058	1	ELMU - 17088	24/01/2025 07:50	24/01/2025 15:00	Não classificada	1
18709800	1	YAN - 15165	24/01/2025 07:50	25/01/2025 16:22	Meio ambiente - Vento	1
18737212	1	PRSU - 15239	24/01/2025 06:02	24/01/2025 12:25	Não classificada	135
18737213	1	PRSU - 15239	24/01/2025 06:02	24/01/2025 12:25	Não classificada	3
18737214	1	PRSU - 15239	24/01/2025 06:02	24/01/2025 12:25	Não classificada	3
18671300	1	RSS - 15219	24/01/2025 07:51	25/01/2025 08:44	Meio ambiente - Descarga Atmosférica	5
18671057	1	CRM - 17026	23/01/2025 21:17	24/01/2025 13:03	Meio ambiente - Vento	41
18671057	2	CRM - 17026	23/01/2025 21:17	24/01/2025 13:03	Meio ambiente - Vento	2
18671057	3	CRM - 17026	23/01/2025 21:17	24/01/2025 13:03	Meio ambiente - Vento	2
18667428	1	SDED - 15215	24/01/2025 07:54	24/01/2025 08:19	Meio ambiente - Descarga Atmosférica	1
18667758	1	BHS - 17014	24/01/2025 07:55	24/01/2025 09:38	Meio ambiente - Vento	8
18668255	1	MNVD - 15272	24/01/2025 07:54	24/01/2025 11:28	Não classificada	5
18668756	1	MCDD - 15280	24/01/2025 07:54	24/01/2025 13:52	Meio ambiente - Vento	3
18720617	1	BETC - 15115	24/01/2025 07:54	24/01/2025 10:15	Meio ambiente - Descarga Atmosférica	8
18669276	1	CUVD - 15349	24/01/2025 07:55	24/01/2025 15:28	Não classificada	1
18668481	1	DSV - 16286	24/01/2025 07:57	24/01/2025 12:44	Meio ambiente - Descarga Atmosférica	1
18668357	1	MCLQ - 17040	24/01/2025 07:57	24/01/2025 11:58	Meio ambiente - Vento	1
18668015	1	JFAQ - 17081	24/01/2025 07:56	24/01/2025 10:36	Meio ambiente - Descarga Atmosférica	1
18668920	1	CEL - 15147	24/01/2025 07:58	24/01/2025 13:44	Meio ambiente - Árvore ou Vegetação	2
18668807	1	JNUQ - 17038	24/01/2025 08:07	24/01/2025 08:44	Meio ambiente - Árvore ou Vegetação	53
18670877	2	UNIT - 17083	24/01/2025 05:59	24/01/2025 08:11	Meio ambiente - Vento	138
18670877	3	UNIT - 17083	24/01/2025 05:59	24/01/2025 08:11	Meio ambiente - Vento	7
18670878	2	UNIT - 17083	24/01/2025 10:50	24/01/2025 10:54	Meio ambiente - Vento	138
18670878	3	UNIT - 17083	24/01/2025 10:50	24/01/2025 10:54	Meio ambiente - Vento	7
18668016	1	AETD - 17009	24/01/2025 07:59	24/01/2025 10:47	Meio ambiente - Vento	2
18668087	1	PTUU - 15229	24/01/2025 07:59	24/01/2025 10:56	Meio ambiente - Descarga Atmosférica	1
18668671	1	BDPD - 15114	24/01/2025 08:00	24/01/2025 13:10	Meio ambiente - Descarga Atmosférica	7
18667760	1	DSV - 16286	24/01/2025 08:02	24/01/2025 09:22	Meio ambiente - Descarga Atmosférica	5
18668088	1	STV - 17063	24/01/2025 08:02	24/01/2025 10:58	Meio ambiente - Árvore ou Vegetação	4

18668088	2	STV - 17063	24/01/2025 08:02	24/01/2025 10:58	Meio ambiente - Árvore ou Vegetação	2
18669364	1	RSS - 15219	24/01/2025 08:01	24/01/2025 15:54	Meio ambiente - Árvore ou Vegetação	4
18668258	1	SQNU - 17078	23/01/2025 19:07	24/01/2025 11:43	Meio ambiente - Árvore ou Vegetação	7
18668258	2	SQNU - 17078	23/01/2025 19:07	24/01/2025 11:59	Meio ambiente - Árvore ou Vegetação	3
18670765	1	MDI - 16307	24/01/2025 08:04	24/01/2025 22:06	Meio ambiente - Vento	8
18669197	1	NES - 17043	23/01/2025 20:25	24/01/2025 15:20	Meio ambiente - Descarga Atmosférica	2
18709802	1	NES - 17043	24/01/2025 07:53	24/01/2025 14:10	Meio ambiente - Descarga Atmosférica	2
18668853	1	JFAU - 17086	24/01/2025 08:05	24/01/2025 14:16	Meio ambiente - Descarga Atmosférica	9
18668440	1	SGTU - 17062	24/01/2025 08:05	24/01/2025 12:29	Meio ambiente - Descarga Atmosférica	3
18668257	1	GPED - 15335	24/01/2025 08:05	24/01/2025 11:27	Meio ambiente - Vento	4
18668257	2	GPED - 15335	24/01/2025 08:05	24/01/2025 11:27	Meio ambiente - Vento	59
18668017	1	JFAU - 17086	24/01/2025 08:05	24/01/2025 10:35	Meio ambiente - Descarga Atmosférica	2
18713901	1	ILIU - 16291	23/01/2025 18:09	24/01/2025 11:10	Meio ambiente - Vento	2
18713901	2	ILIU - 16291	23/01/2025 18:09	24/01/2025 11:10	Meio ambiente - Vento	16
18667765	1	NVSU - 17053	23/01/2025 17:04	24/01/2025 09:46	Meio ambiente - Árvore ou Vegetação	1
18669199	1	BDM - 15113	24/01/2025 06:12	24/01/2025 15:26	Meio ambiente - Descarga Atmosférica	1
18669132	1	BDM - 15113	24/01/2025 08:03	24/01/2025 15:05	Meio ambiente - Descarga Atmosférica	1
18667842	1	LUZU - 15284	24/01/2025 06:42	24/01/2025 10:00	Meio ambiente - Descarga Atmosférica	1
18667743	1	LUZU - 15284	24/01/2025 07:17	24/01/2025 09:32	Meio ambiente - Descarga Atmosférica	1
18720726	1	NVSU - 17053	24/01/2025 08:06	24/01/2025 18:16	Meio ambiente - Vento	7
18720726	2	NVSU - 17053	24/01/2025 08:06	24/01/2025 18:16	Meio ambiente - Vento	93
18720726	3	NVSU - 17053	24/01/2025 08:06	24/01/2025 18:16	Meio ambiente - Vento	53
18669059	1	PNV - 17094	24/01/2025 08:06	24/01/2025 15:01	Meio ambiente - Descarga Atmosférica	1
18667849	1	SLN - 15206	24/01/2025 08:06	24/01/2025 09:56	Não classificada	1
18669618	1	BMO - 15135	24/01/2025 08:06	24/01/2025 16:44	Meio ambiente - Descarga Atmosférica	2
18669745	1	MDI - 16307	24/01/2025 08:08	24/01/2025 17:09	Meio ambiente - Descarga Atmosférica	5
18668922	1	VZEU - 17091	24/01/2025 08:08	24/01/2025 14:04	Meio ambiente - Descarga Atmosférica	1
18668358	1	AETD - 17009	24/01/2025 08:08	24/01/2025 12:00	Meio ambiente - Árvore ou Vegetação	1
18728212	1	FMA - 17055	24/01/2025 00:16	25/01/2025 04:23	Meio ambiente - Vento	79
18669747	1	JNUQ - 17038	24/01/2025 08:10	24/01/2025 17:17	Meio ambiente - Árvore ou Vegetação	13
18673299	1	CPG - 17017	24/01/2025 08:09	27/01/2025 11:22	Meio ambiente - Vento	1
18669205	1	OLV - 15255	24/01/2025 08:10	24/01/2025 15:17	Meio ambiente - Descarga Atmosférica	1
18668674	1	COJ - 15305	24/01/2025 08:09	24/01/2025 13:36	Meio ambiente - Árvore ou Vegetação	3
18669746	1	BOED - 15137	24/01/2025 08:09	24/01/2025 17:06	Meio ambiente - Descarga Atmosférica	6
18669368	1	FCS - 15340	24/01/2025 08:09	24/01/2025 14:50	Meio ambiente - Árvore ou Vegetação	3
18667924	1	PRSD - 16316	24/01/2025 08:12	24/01/2025 10:08	Meio ambiente - Descarga Atmosférica	2
18669563	1	CRM - 17026	24/01/2025 08:11	24/01/2025 16:36	Não classificada	1
18667856	1	SQNU - 17078	24/01/2025 08:11	24/01/2025 10:01	Meio ambiente - Descarga Atmosférica	2
18668675	1	VZEU - 17091	24/01/2025 08:11	24/01/2025 13:39	Meio ambiente - Descarga Atmosférica	1
18668441	1	ACSU - 15094	24/01/2025 08:12	24/01/2025 12:23	Meio ambiente - Árvore ou Vegetação	8
18669619	1	PTID - 17052	24/01/2025 08:11	24/01/2025 16:47	Meio ambiente - Descarga Atmosférica	2
18670306	1	AFNU - 17015	24/01/2025 08:11	24/01/2025 19:50	Meio ambiente - Vento	15
18668309	1	ALSD - 17090	24/01/2025 08:13	24/01/2025 11:41	Meio ambiente - Vento	4
18669796	1	PTID - 17052	24/01/2025 08:13	24/01/2025 17:20	Meio ambiente - Vento	5
18668757	1	PTE - 17056	24/01/2025 08:13	24/01/2025 13:54	Meio ambiente - Descarga Atmosférica	1
18671612	1	CGAU - 15150	24/01/2025 08:13	25/01/2025 10:44	Não classificada	1
18669133	1	CRM - 17026	24/01/2025 08:14	24/01/2025 15:12	Meio ambiente - Vento	1
18670211	1	SFIQ - 17065	24/01/2025 08:15	24/01/2025 19:20	Não classificada	37
18669748	1	CEL - 15147	24/01/2025 08:14	24/01/2025 17:13	Meio ambiente - Descarga Atmosférica	10
18668261	1	PYN - 15228	23/01/2025 18:55	24/01/2025 09:56	Meio ambiente - Vento	17
18668261	2	PYN - 15228	23/01/2025 18:55	24/01/2025 11:49	Meio ambiente - Vento	65
18668482	1	PRTD - 17074	24/01/2025 08:16	24/01/2025 12:37	Meio ambiente - Descarga Atmosférica	1
18668360	1	CMD - 15158	24/01/2025 08:16	24/01/2025 11:59	Meio ambiente - Descarga Atmosférica	1
18668361	1	CRM - 17026	24/01/2025 08:17	24/01/2025 12:04	Meio ambiente - Vento	1
18707302	1	CGAU - 15150	24/01/2025 08:17	24/01/2025 13:13	Não classificada	1
18667766	1	AFNU - 17015	24/01/2025 08:18	24/01/2025 09:23	Meio ambiente - Vento	527
18668020	1	SDEU - 17085	24/01/2025 07:53	24/01/2025 10:26	Meio ambiente - Vento	6
18668021	1	SDEU - 17085	24/01/2025 10:45	24/01/2025 10:56	Meio ambiente - Vento	14
18667768	1	BETC - 15115	24/01/2025 08:19	24/01/2025 09:42	Meio ambiente - Vento	1

18668443	1	MCLQ - 17040	24/01/2025 08:20	24/01/2025 12:21	Meio ambiente - Árvore ou Vegetação	5
18667858	1	SLN - 15206	24/01/2025 08:21	24/01/2025 10:07	Meio ambiente - Árvore ou Vegetação	5
18668517	1	PEB - 15249	24/01/2025 08:21	24/01/2025 12:45	Meio ambiente - Vento	1
18668143	1	SLN - 15206	24/01/2025 08:21	24/01/2025 11:01	Não classificada	1
18668312	1	SLN - 15206	24/01/2025 08:23	24/01/2025 11:49	Meio ambiente - Árvore ou Vegetação	1
18710071	1	PPS - 16315	24/01/2025 08:23	24/01/2025 15:38	Meio ambiente - Árvore ou Vegetação	1
18670460	1	SGTU - 17062	24/01/2025 08:22	24/01/2025 20:41	Meio ambiente - Descarga Atmosférica	1
18668676	1	LNT - 17035	24/01/2025 08:24	24/01/2025 11:31	Não classificada	1
18667703	1	CMN - 16278	23/01/2025 20:38	24/01/2025 09:22	Não classificada	11
18671486	1	AUIU - 15647	24/01/2025 08:25	25/01/2025 10:03	Meio ambiente - Árvore ou Vegetação	1
18668363	1	MTZ - 15267	24/01/2025 08:25	24/01/2025 11:56	Meio ambiente - Descarga Atmosférica	19
18670534	1	YAN - 15165	24/01/2025 08:26	24/01/2025 21:13	Meio ambiente - Árvore ou Vegetação	2
18668808	1	IIGU - 15319	24/01/2025 08:28	24/01/2025 14:08	Meio ambiente - Árvore ou Vegetação	18
18667860	1	VCS - 17093	24/01/2025 08:28	24/01/2025 10:07	Meio ambiente - Vento	2
18667967	1	ACSU - 15094	24/01/2025 08:28	24/01/2025 10:34	Não classificada	16
18669064	1	TCSO - 16336	24/01/2025 08:27	24/01/2025 14:51	Meio ambiente - Vento	3
18668204	1	JFAO - 16302	24/01/2025 08:27	24/01/2025 11:15	Meio ambiente - Descarga Atmosférica	1
18669564	1	ITMU - 15310	24/01/2025 08:29	24/01/2025 16:27	Meio ambiente - Vento	3
18670030	1	CLHU - 17095	24/01/2025 08:29	24/01/2025 18:26	Meio ambiente - Descarga Atmosférica	1
18668026	1	NLAQ - 17046	23/01/2025 17:20	24/01/2025 10:42	Meio ambiente - Árvore ou Vegetação	14
18671354	1	IANU - 15651	24/01/2025 08:30	25/01/2025 09:12	Meio ambiente - Vento	6
18670257	1	SGTU - 17062	24/01/2025 08:30	24/01/2025 19:34	Meio ambiente - Descarga Atmosférica	1
18710075	1	RSS - 15219	24/01/2025 08:32	25/01/2025 16:19	Meio ambiente - Descarga Atmosférica	2
18707463	1	NPO - 15258	24/01/2025 08:34	25/01/2025 15:03	Meio ambiente - Vento	4
18667969	1	LPTU - 17032	24/01/2025 08:34	24/01/2025 10:29	Meio ambiente - Descarga Atmosférica	1
18668093	1	IBYD - 15327	24/01/2025 08:33	24/01/2025 10:49	Não classificada	1
18667608	1	NES - 17043	23/01/2025 19:57	24/01/2025 09:06	Meio ambiente - Vento	59
18668678	1	URAU - 17079	24/01/2025 08:36	24/01/2025 13:12	Meio ambiente - Árvore ou Vegetação	2
18667862	1	BDM - 15113	24/01/2025 08:36	24/01/2025 10:07	Não classificada	821
18667861	1	ITMU - 15310	24/01/2025 08:35	24/01/2025 10:04	Meio ambiente - Descarga Atmosférica	1
18668024	1	GHE - 17029	24/01/2025 08:36	24/01/2025 10:42	Não classificada	1
18670461	1	IPC - 15314	24/01/2025 08:35	24/01/2025 20:45	Meio ambiente - Vento	1
18727701	2	JPIU - 15298	23/01/2025 16:55	24/01/2025 17:06	Não classificada	118
18727701	3	JPIU - 15298	23/01/2025 16:55	25/01/2025 12:16	Não classificada	65
18727701	4	JPIU - 15298	23/01/2025 16:55	25/01/2025 17:40	Não classificada	24
18727701	5	JPIU - 15298	23/01/2025 16:55	25/01/2025 20:28	Não classificada	1
18669278	1	PRTD - 17074	24/01/2025 08:18	24/01/2025 15:30	Meio ambiente - Árvore ou Vegetação	1
18668679	1	PPS - 16315	24/01/2025 08:37	24/01/2025 13:17	Meio ambiente - Árvore ou Vegetação	1
18713905	1	NPO - 15258	24/01/2025 08:39	25/01/2025 16:50	Não classificada	1
18670374	1	COJ - 15305	24/01/2025 08:38	24/01/2025 20:09	Meio ambiente - Árvore ou Vegetação	18
18668149	1	IAD - 15331	24/01/2025 08:38	24/01/2025 11:08	Meio ambiente - Descarga Atmosférica	1
18667681	1	CPO - 17018	23/01/2025 18:10	24/01/2025 09:23	Meio ambiente - Descarga Atmosférica	42
18667681	2	CPO - 17018	23/01/2025 18:10	24/01/2025 09:23	Meio ambiente - Descarga Atmosférica	8
18667864	1	PRSU - 15239	24/01/2025 08:40	24/01/2025 09:58	Meio ambiente - Descarga Atmosférica	2
18667746	1	SFIQ - 17065	24/01/2025 07:18	24/01/2025 09:21	Meio ambiente - Descarga Atmosférica	22
18668686	1	PPS - 16315	24/01/2025 03:30	24/01/2025 09:08	Meio ambiente - Vento	94
18668486	1	SGTU - 17062	24/01/2025 08:41	24/01/2025 12:31	Meio ambiente - Árvore ou Vegetação	1
18671883	1	MDI - 16307	24/01/2025 08:42	25/01/2025 22:14	Meio ambiente - Descarga Atmosférica	2
18668150	1	RCA - 15223	24/01/2025 08:42	24/01/2025 11:13	Meio ambiente - Vento	1
18669620	1	AXAU - 17076	24/01/2025 08:42	24/01/2025 16:46	Meio ambiente - Descarga Atmosférica	1
18743001	1	LGT - 16304	24/01/2025 08:43	24/01/2025 10:35	Meio ambiente - Vento	282
18676914	1	CPO - 17018	24/01/2025 08:44	27/01/2025 14:45	Meio ambiente - Vento	1
18667867	1	JNUT - 17066	24/01/2025 08:55	24/01/2025 10:17	Meio ambiente - Árvore ou Vegetação	23
18710102	1	SDEU - 17085	24/01/2025 08:47	25/01/2025 11:41	Meio ambiente - Vento	1
18668488	1	JFAQ - 17081	24/01/2025 08:46	24/01/2025 12:34	Meio ambiente - Descarga Atmosférica	1
18668518	1	UHJS - 17080	24/01/2025 09:36	24/01/2025 13:06	Meio ambiente - Árvore ou Vegetação	67
18669740	1	SDEU - 17085	23/01/2025 19:01	24/01/2025 17:06	Meio ambiente - Descarga Atmosférica	10
18669566	1	NPO - 15258	24/01/2025 08:48	24/01/2025 16:25	Meio ambiente - Árvore ou Vegetação	6
18668685	1	PBD - 16324	24/01/2025 08:48	24/01/2025 13:34	Meio ambiente - Descarga Atmosférica	6

18669621	1	IANU - 15651	24/01/2025 08:48	24/01/2025 16:46	Não classificada	1
18671065	1	DVLD - 17023	24/01/2025 09:00	24/01/2025 12:22	Meio ambiente - Vento	125
18671884	1	JPIU - 15298	24/01/2025 08:49	26/01/2025 21:59	Meio ambiente - Descarga Atmosférica	2
18668405	1	GHE - 17029	24/01/2025 08:52	24/01/2025 12:15	Meio ambiente - Árvore ou Vegetação	1
18669941	1	MAGT - 17037	24/01/2025 08:51	24/01/2025 17:50	Meio ambiente - Descarga Atmosférica	3
18668519	1	SLAU - 17071	24/01/2025 09:00	24/01/2025 10:26	Meio ambiente - Descarga Atmosférica	45
18668519	3	PEB - 15249	24/01/2025 09:00	24/01/2025 10:26	Meio ambiente - Descarga Atmosférica	4
18668519	3	SLAU - 17071	24/01/2025 09:00	24/01/2025 10:26	Meio ambiente - Descarga Atmosférica	888
18669000	1	SQNU - 17078	24/01/2025 08:53	24/01/2025 14:43	Meio ambiente - Descarga Atmosférica	4
18670172	1	UHGF - 15191	24/01/2025 08:53	24/01/2025 19:09	Meio ambiente - Descarga Atmosférica	3
18669137	1	MCDD - 15280	23/01/2025 22:27	24/01/2025 15:35	Não classificada	180
18669137	2	MCDD - 15280	23/01/2025 22:27	24/01/2025 15:35	Não classificada	37
18669137	3	MCDD - 15280	23/01/2025 22:27	24/01/2025 15:35	Não classificada	1
18669138	1	MCDD - 15280	24/01/2025 13:17	24/01/2025 14:55	Não classificada	11
18668489	1	MCLD - 15278	24/01/2025 08:54	24/01/2025 12:40	Meio ambiente - Descarga Atmosférica	1
18711884	1	MAGT - 17037	24/01/2025 08:57	24/01/2025 10:49	Meio ambiente - Árvore ou Vegetação	1
18668367	1	VZPU - 15169	24/01/2025 08:55	24/01/2025 11:57	Não classificada	5
18707500	1	SLAU - 17071	24/01/2025 08:56	24/01/2025 09:02	Não classificada	4272
18707500	2	SLAU - 17071	24/01/2025 08:56	24/01/2025 09:02	Não classificada	30
18707500	4	PEB - 15249	24/01/2025 08:56	24/01/2025 09:02	Não classificada	4
18707500	4	SLAU - 17071	24/01/2025 08:56	24/01/2025 09:02	Não classificada	901
18707500	5	SLAU - 17071	24/01/2025 08:56	24/01/2025 09:02	Não classificada	3954
18707500	6	SLAU - 17071	24/01/2025 08:56	24/01/2025 09:02	Não classificada	6
18707500	7	SLAU - 17071	24/01/2025 08:56	24/01/2025 09:02	Não classificada	23
18707500	8	SLAU - 17071	24/01/2025 08:56	24/01/2025 09:02	Não classificada	35
18707500	9	SLAU - 17071	24/01/2025 08:56	24/01/2025 09:02	Não classificada	7
18668315	1	SRS - 17060	24/01/2025 08:56	24/01/2025 11:44	Meio ambiente - Descarga Atmosférica	8
18669874	1	MNVD - 15272	24/01/2025 08:56	24/01/2025 17:45	Meio ambiente - Árvore ou Vegetação	7
18671685	1	PMSU - 17092	24/01/2025 08:57	25/01/2025 09:49	Meio ambiente - Descarga Atmosférica	1
18669681	1	PDS - 17051	24/01/2025 08:58	24/01/2025 16:57	Não classificada	3
18669209	1	PRTU - 17057	24/01/2025 08:58	24/01/2025 15:18	Meio ambiente - Vento	2
18667930	1	PLOT - 16319	24/01/2025 08:58	24/01/2025 10:14	Meio ambiente - Árvore ou Vegetação	286
18679375	1	JPIU - 15298	24/01/2025 08:57	28/01/2025 08:13	Meio ambiente - Descarga Atmosférica	1
18668265	1	SLAT - 15208	24/01/2025 08:57	24/01/2025 11:33	Meio ambiente - Descarga Atmosférica	1
18667585	1	PMSU - 17092	24/01/2025 06:53	24/01/2025 09:22	Não classificada	86
18667585	2	PMSU - 17092	24/01/2025 06:53	24/01/2025 09:22	Não classificada	2
18667586	1	PMSU - 17092	24/01/2025 09:10	24/01/2025 09:22	Não classificada	2094
18668491	1	VZEU - 17091	24/01/2025 08:59	24/01/2025 12:44	Meio ambiente - Descarga Atmosférica	3
18668490	1	BHPM - 16275	24/01/2025 08:59	24/01/2025 12:39	Não classificada	1
18726506	1	LNT - 17035	24/01/2025 09:00	25/01/2025 17:19	Meio ambiente - Vento	1
18669682	1	PTC - 15235	24/01/2025 08:59	24/01/2025 16:59	Meio ambiente - Árvore ou Vegetação	4
18671885	1	BHS - 17014	23/01/2025 19:43	25/01/2025 14:44	Meio ambiente - Árvore ou Vegetação	24
18671885	2	BHS - 17014	23/01/2025 19:43	25/01/2025 14:44	Meio ambiente - Árvore ou Vegetação	17
18671885	3	BHS - 17014	23/01/2025 19:43	26/01/2025 15:40	Meio ambiente - Árvore ou Vegetação	11
18671885	4	BHS - 17014	23/01/2025 19:43	26/01/2025 15:40	Meio ambiente - Árvore ou Vegetação	1
18669683	1	CMH - 17021	24/01/2025 09:03	24/01/2025 16:51	Não classificada	2
18713907	1	TOTU - 17072	24/01/2025 08:03	25/01/2025 14:10	Meio ambiente - Vento	4
18668572	1	PRSD - 16316	23/01/2025 20:04	24/01/2025 12:59	Meio ambiente - Descarga Atmosférica	1
18667807	1	ARID - 15104	23/01/2025 16:42	24/01/2025 09:53	Não classificada	4
18669750	1	CRM - 17026	24/01/2025 09:05	24/01/2025 17:07	Meio ambiente - Árvore ou Vegetação	2
18669068	1	SLAU - 17071	24/01/2025 09:06	24/01/2025 14:53	Meio ambiente - Descarga Atmosférica	1
18668154	1	AUIU - 15647	24/01/2025 09:05	24/01/2025 11:07	Meio ambiente - Vento	2
18668493	1	PDP - 15646	24/01/2025 09:06	24/01/2025 12:34	Meio ambiente - Árvore ou Vegetação	1
18671060	1	UHGF - 15191	24/01/2025 01:10	24/01/2025 10:08	Meio ambiente - Vento	5
18671060	2	UHGF - 15191	24/01/2025 01:10	24/01/2025 16:55	Meio ambiente - Vento	4
18671060	3	UHGF - 15191	24/01/2025 01:10	24/01/2025 16:55	Meio ambiente - Vento	57
18668370	1	RCA - 15223	24/01/2025 09:07	24/01/2025 11:59	Meio ambiente - Vento	38
18668688	1	ALSD - 17090	24/01/2025 09:08	24/01/2025 13:20	Meio ambiente - Descarga Atmosférica	1
18671098	1	SFIQ - 17065	24/01/2025 09:08	25/01/2025 06:30	Não classificada	54

18671452	1	SGTU - 17062	24/01/2025 09:08	25/01/2025 09:45	Meio ambiente - Descarga Atmosférica	1
18668096	1	PIUD - 17054	24/01/2025 09:09	24/01/2025 10:49	Meio ambiente - Árvore ou Vegetação	1
18670214	1	SQNU - 17078	24/01/2025 09:10	24/01/2025 19:17	Meio ambiente - Descarga Atmosférica	3
18668582	1	PIUD - 17054	23/01/2025 19:14	24/01/2025 13:32	Meio ambiente - Vento	2
18668854	1	STV - 17063	24/01/2025 09:12	24/01/2025 14:18	Meio ambiente - Descarga Atmosférica	1
18668371	1	SLAT - 15208	24/01/2025 09:12	24/01/2025 12:04	Meio ambiente - Árvore ou Vegetação	1
18668813	1	JUAU - 17036	24/01/2025 09:13	24/01/2025 14:04	Meio ambiente - Descarga Atmosférica	1
18669281	1	CMD - 15158	24/01/2025 09:14	24/01/2025 15:37	Meio ambiente - Árvore ou Vegetação	12
18668690	1	IIGU - 15319	24/01/2025 09:14	24/01/2025 13:19	Não classificada	10
18713908	1	SGTU - 17062	23/01/2025 16:38	25/01/2025 14:10	Meio ambiente - Vento	1
18713908	2	SGTU - 17062	23/01/2025 16:38	25/01/2025 14:10	Meio ambiente - Vento	12
18668207	1	PSOU - 15231	24/01/2025 09:15	24/01/2025 11:21	Meio ambiente - Vento	1
18670032	1	FMA - 17055	24/01/2025 09:17	24/01/2025 18:27	Meio ambiente - Descarga Atmosférica	1
18668857	1	AXAU - 17076	24/01/2025 09:24	24/01/2025 14:13	Meio ambiente - Árvore ou Vegetação	22
18720673	1	BMO - 15135	24/01/2025 07:55	24/01/2025 11:36	Meio ambiente - Descarga Atmosférica	31
18669367	1	BMO - 15135	24/01/2025 08:02	24/01/2025 15:51	Meio ambiente - Vento	2
18668520	1	BBI - 17033	24/01/2025 09:20	24/01/2025 12:49	Meio ambiente - Descarga Atmosférica	11
18671894	1	PRRU - 15241	24/01/2025 09:21	26/01/2025 14:41	Meio ambiente - Descarga Atmosférica	1
18744661	1	CRM - 17026	24/01/2025 06:33	24/01/2025 10:26	Não classificada	7
18744661	2	CRM - 17026	24/01/2025 06:33	24/01/2025 13:18	Não classificada	13
18744661	3	CRM - 17026	24/01/2025 06:33	24/01/2025 23:19	Não classificada	1
18744661	4	CRM - 17026	24/01/2025 06:33	25/01/2025 18:00	Não classificada	1
18676917	1	ELMU - 17088	24/01/2025 09:23	27/01/2025 15:46	Meio ambiente - Descarga Atmosférica	1
18669073	1	SFIQ - 17065	23/01/2025 09:19	24/01/2025 15:12	Meio ambiente - Árvore ou Vegetação	1
18669074	1	SFIQ - 17065	24/01/2025 10:19	24/01/2025 15:12	Meio ambiente - Árvore ou Vegetação	19
18669211	1	PBD - 16324	24/01/2025 09:25	24/01/2025 15:21	Meio ambiente - Descarga Atmosférica	4
18668449	1	NERU - 17041	24/01/2025 09:24	24/01/2025 11:19	Meio ambiente - Vento	1
18753583	1	BOED - 15137	24/01/2025 09:26	24/01/2025 14:52	Meio ambiente - Vento	32
18753583	2	BOED - 15137	24/01/2025 09:26	24/01/2025 14:52	Meio ambiente - Vento	15
18669001	1	DSV - 16286	24/01/2025 09:27	24/01/2025 14:39	Meio ambiente - Descarga Atmosférica	1
18668406	1	ULAS - 15179	24/01/2025 09:37	24/01/2025 12:15	Meio ambiente - Vento	15
18668209	1	IRO - 15312	24/01/2025 09:30	24/01/2025 11:24	Meio ambiente - Descarga Atmosférica	1
18669141	1	JNUT - 17066	24/01/2025 09:30	24/01/2025 15:11	Não classificada	1
18671066	1	CRM - 17026	24/01/2025 09:38	24/01/2025 11:01	Meio ambiente - Vento	1
18670410	1	SDEU - 17085	24/01/2025 09:31	24/01/2025 20:19	Meio ambiente - Vento	8
18713909	1	VZEU - 17091	24/01/2025 09:32	25/01/2025 14:13	Meio ambiente - Árvore ou Vegetação	1
18669371	1	BCSQ - 17010	24/01/2025 09:31	24/01/2025 15:45	Meio ambiente - Descarga Atmosférica	1
18669282	1	RSS - 15219	24/01/2025 09:33	24/01/2025 15:29	Meio ambiente - Descarga Atmosférica	5
18669440	1	INPD - 15316	24/01/2025 09:33	24/01/2025 15:59	Meio ambiente - Vento	1
18671895	1	PTUU - 15229	24/01/2025 09:33	26/01/2025 15:11	Meio ambiente - Descarga Atmosférica	1
18713912	1	LPTU - 17032	23/01/2025 19:18	25/01/2025 16:10	Meio ambiente - Árvore ou Vegetação	5
18668451	1	PSAU - 16323	24/01/2025 03:51	24/01/2025 12:22	Meio ambiente - Descarga Atmosférica	40
18668452	1	PSAU - 16323	24/01/2025 10:17	24/01/2025 12:22	Meio ambiente - Descarga Atmosférica	69
18710125	1	VZEU - 17091	24/01/2025 09:34	24/01/2025 21:11	Meio ambiente - Descarga Atmosférica	1
18671896	1	BIIU - 17016	24/01/2025 09:34	26/01/2025 09:17	Meio ambiente - Descarga Atmosférica	2
18668693	1	ALSD - 17090	24/01/2025 09:34	24/01/2025 13:44	Meio ambiente - Vento	1
18713910	1	RCA - 15223	24/01/2025 09:34	25/01/2025 18:51	Não classificada	1
18669685	1	FXA - 16288	24/01/2025 09:41	24/01/2025 17:00	Meio ambiente - Vento	18
18671898	1	NPO - 15258	23/01/2025 16:56	24/01/2025 20:58	Meio ambiente - Vento	1
18671899	1	NPO - 15258	24/01/2025 15:11	24/01/2025 20:58	Meio ambiente - Vento	9
18671899	2	LAVD - 17034	24/01/2025 15:11	24/01/2025 20:58	Meio ambiente - Vento	3
18670766	1	NERU - 17041	24/01/2025 10:30	24/01/2025 17:30	Meio ambiente - Árvore ou Vegetação	2
18669684	1	PBD - 16324	24/01/2025 09:38	24/01/2025 16:52	Não classificada	3
18669441	1	LAVD - 17034	24/01/2025 09:38	24/01/2025 16:03	Meio ambiente - Árvore ou Vegetação	1
18670137	1	VZEU - 17091	24/01/2025 09:37	24/01/2025 19:01	Meio ambiente - Descarga Atmosférica	1
18669752	1	MNVD - 15272	24/01/2025 09:37	24/01/2025 17:08	Meio ambiente - Descarga Atmosférica	1
18670034	1	PMSU - 17092	24/01/2025 09:37	24/01/2025 18:28	Meio ambiente - Descarga Atmosférica	8
18672865	1	BRDD - 17067	24/01/2025 09:38	27/01/2025 10:35	Meio ambiente - Árvore ou Vegetação	1
18744679	1	IBTM - 16341	24/01/2025 09:00	24/01/2025 18:30	Meio ambiente - Vento	76

18668031	1	AXAU - 17076	24/01/2025 09:26	24/01/2025 10:35	Meio ambiente - Descarga Atmosférica	1
18668098	1	AXAU - 17076	24/01/2025 09:27	24/01/2025 10:55	Meio ambiente - Descarga Atmosférica	1
18668032	1	AXAU - 17076	24/01/2025 09:31	24/01/2025 10:46	Meio ambiente - Descarga Atmosférica	1
18669075	1	LBD - 16305	24/01/2025 09:40	24/01/2025 14:32	Meio ambiente - Vento	75
18668160	1	BHCL - 16271	24/01/2025 09:40	24/01/2025 11:04	Meio ambiente - Árvore ou Vegetação	236
18669285	1	MOO - 17039	24/01/2025 09:39	24/01/2025 15:36	Meio ambiente - Vento	2
18669504	1	ARID - 15104	24/01/2025 09:39	24/01/2025 16:17	Meio ambiente - Árvore ou Vegetação	1
18670462	1	PSP - 15233	24/01/2025 09:43	24/01/2025 20:48	Meio ambiente - Árvore ou Vegetação	2
18668139	1	SLAU - 17071	24/01/2025 07:50	24/01/2025 11:04	Meio ambiente - Árvore ou Vegetação	40
18668100	1	SLAT - 15208	24/01/2025 09:45	24/01/2025 10:51	Meio ambiente - Árvore ou Vegetação	1
18668521	1	PRSU - 15239	24/01/2025 09:45	24/01/2025 12:51	Meio ambiente - Descarga Atmosférica	1
18668250	1	PMSU - 17092	24/01/2025 06:31	24/01/2025 11:37	Meio ambiente - Descarga Atmosférica	1
18671575	1	PRTU - 17057	23/01/2025 16:19	25/01/2025 10:28	Meio ambiente - Árvore ou Vegetação	1
18737280	1	SFIQ - 17065	24/01/2025 09:48	28/01/2025 08:51	Meio ambiente - Descarga Atmosférica	1
18670928	1	DVLU - 17024	24/01/2025 09:56	24/01/2025 23:24	Meio ambiente - Vento	9
18669286	1	ULAE - 15180	24/01/2025 09:47	24/01/2025 15:33	Meio ambiente - Árvore ou Vegetação	1
18668409	1	NES - 17043	23/01/2025 18:35	24/01/2025 11:49	Meio ambiente - Vento	1
18668410	1	NES - 17043	24/01/2025 10:23	24/01/2025 11:49	Meio ambiente - Vento	7
18673520	1	SFIQ - 17065	24/01/2025 09:49	27/01/2025 12:14	Não classificada	1
18668522	1	AUIU - 15647	24/01/2025 09:49	24/01/2025 12:56	Não classificada	33
18669077	1	TCSU - 15196	24/01/2025 09:50	24/01/2025 14:55	Meio ambiente - Árvore ou Vegetação	5
18670173	1	IGRU - 17030	24/01/2025 09:50	24/01/2025 19:15	Não classificada	4
18668523	1	PEB - 15249	24/01/2025 09:51	24/01/2025 12:54	Meio ambiente - Vento	3
18670770	1	PMSU - 17092	24/01/2025 00:03	24/01/2025 12:31	Não classificada	1
18668058	1	LBD - 16305	23/01/2025 16:17	24/01/2025 10:59	Não classificada	12
18670769	1	LABU - 15292	24/01/2025 09:54	24/01/2025 21:42	Meio ambiente - Vento	3
18669506	1	PMSU - 17092	24/01/2025 09:53	24/01/2025 16:16	Meio ambiente - Descarga Atmosférica	6
18668700	1	JNUT - 17066	24/01/2025 09:53	24/01/2025 13:08	Meio ambiente - Árvore ou Vegetação	8
18668213	1	SSP - 15199	24/01/2025 09:55	24/01/2025 11:24	Meio ambiente - Árvore ou Vegetação	1
18670307	1	LUZU - 15284	24/01/2025 09:57	24/01/2025 19:46	Meio ambiente - Árvore ou Vegetação	1
18669571	1	PMSU - 17092	24/01/2025 09:56	24/01/2025 16:29	Não classificada	1
18668454	1	CRM - 17026	24/01/2025 09:57	24/01/2025 12:25	Meio ambiente - Vento	1
18668713	1	CISL - 16282	24/01/2025 10:10	24/01/2025 13:38	Meio ambiente - Árvore ou Vegetação	3
18755699	1	OLV - 15255	23/01/2025 16:34	24/01/2025 10:31	Meio ambiente - Vento	4
18671384	1	SLN - 15206	24/01/2025 10:00	25/01/2025 09:25	Não classificada	1
18668036	1	CSAU - 17020	24/01/2025 10:01	24/01/2025 10:47	Meio ambiente - Árvore ou Vegetação	1
18668179	1	PPUD - 15242	23/01/2025 20:26	24/01/2025 11:15	Meio ambiente - Vento	39
18668931	1	PPS - 16315	24/01/2025 09:28	24/01/2025 14:17	Meio ambiente - Vento	17
18669443	1	MNVD - 15272	24/01/2025 10:04	24/01/2025 15:55	Meio ambiente - Árvore ou Vegetação	1
18668215	1	BCAU - 15110	24/01/2025 10:06	24/01/2025 11:17	Meio ambiente - Árvore ou Vegetação	2
18671067	1	CRM - 17026	24/01/2025 10:20	24/01/2025 15:00	Meio ambiente - Vento	30
18671577	1	SFIQ - 17065	24/01/2025 10:09	25/01/2025 10:37	Meio ambiente - Descarga Atmosférica	1
18670215	1	CPO - 17018	24/01/2025 10:09	24/01/2025 19:26	Meio ambiente - Vento	1
18668217	1	CRL - 15354	24/01/2025 10:11	24/01/2025 11:23	Meio ambiente - Descarga Atmosférica	4
18671234	1	PMSU - 17092	24/01/2025 10:10	25/01/2025 08:25	Meio ambiente - Descarga Atmosférica	1
18681515	1	UNIT - 17083	24/01/2025 10:13	28/01/2025 16:30	Meio ambiente - Descarga Atmosférica	1
18668411	1	RSP - 15220	24/01/2025 10:13	24/01/2025 12:10	Meio ambiente - Vento	1
18668933	1	PRTU - 17057	24/01/2025 10:14	24/01/2025 14:25	Meio ambiente - Vento	1
18669686	1	CRM - 17026	24/01/2025 10:14	24/01/2025 16:52	Meio ambiente - Vento	1
18669287	1	GVSD - 17070	24/01/2025 10:14	24/01/2025 15:28	Meio ambiente - Árvore ou Vegetação	1
18668862	1	ALSD - 17090	24/01/2025 10:14	24/01/2025 14:10	Meio ambiente - Árvore ou Vegetação	1
18669878	1	ANAD - 15101	24/01/2025 10:15	24/01/2025 17:38	Meio ambiente - Descarga Atmosférica	1
18668816	1	SUI - 17069	24/01/2025 10:16	24/01/2025 14:09	Meio ambiente - Descarga Atmosférica	1
18668622	1	PIUD - 17054	23/01/2025 17:32	24/01/2025 13:29	Meio ambiente - Árvore ou Vegetação	1
18668751	1	PIUD - 17054	23/01/2025 18:39	24/01/2025 13:51	Meio ambiente - Árvore ou Vegetação	1
18668841	1	PIUD - 17054	23/01/2025 19:06	24/01/2025 14:21	Não classificada	1
18669084	1	IBYD - 15327	24/01/2025 10:18	24/01/2025 14:54	Meio ambiente - Vento	1
18669945	1	CLHU - 17095	24/01/2025 10:17	24/01/2025 17:57	Meio ambiente - Descarga Atmosférica	2
18671709	1	CITU - 17022	24/01/2025 10:17	25/01/2025 11:17	Meio ambiente - Árvore ou Vegetação	1

18671904	1	JNUT - 17066	24/01/2025 10:18	26/01/2025 08:04	Não classificada	2
18668587	2	UHST - 16261	24/01/2025 11:10	24/01/2025 13:21	Meio ambiente - Vento	1
18668587	3	UHST - 16261	24/01/2025 11:10	24/01/2025 13:21	Meio ambiente - Vento	29
18670138	1	VZPU - 15169	24/01/2025 10:21	24/01/2025 18:59	Meio ambiente - Vento	1
18668864	1	LAVD - 17034	24/01/2025 10:22	24/01/2025 14:10	Não classificada	1
18710141	1	UNIT - 17083	24/01/2025 10:22	25/01/2025 11:46	Não classificada	1
18668329	1	PRSU - 15239	23/01/2025 21:05	24/01/2025 12:11	Meio ambiente - Vento	20
18668766	1	MAL - 15281	24/01/2025 10:23	24/01/2025 13:47	Meio ambiente - Descarga Atmosférica	2
18668455	1	JBT - 16295	24/01/2025 10:24	24/01/2025 12:20	Meio ambiente - Descarga Atmosférica	1
18668668	1	VZPU - 15169	24/01/2025 07:33	24/01/2025 13:29	Não classificada	2
18668668	2	VZPU - 15169	24/01/2025 07:33	24/01/2025 13:29	Não classificada	42
18668037	1	INPD - 15316	24/01/2025 07:30	24/01/2025 11:09	Meio ambiente - Vento	3
18669217	1	CMD - 15158	24/01/2025 10:27	24/01/2025 15:27	Meio ambiente - Descarga Atmosférica	1
18669751	1	PMSD - 17049	24/01/2025 09:27	24/01/2025 17:16	Não classificada	1
18669751	2	PMSD - 17049	24/01/2025 09:27	24/01/2025 17:16	Não classificada	7
18669624	1	PMSD - 17049	24/01/2025 10:10	24/01/2025 16:38	Meio ambiente - Árvore ou Vegetação	1
18681297	1	ILIU - 16291	23/01/2025 14:36	28/01/2025 16:07	Meio ambiente - Árvore ou Vegetação	1
18713918	1	PRTU - 17057	24/01/2025 10:29	25/01/2025 15:28	Meio ambiente - Árvore ou Vegetação	1
18711885	1	BRDD - 17067	23/01/2025 06:08	25/01/2025 18:44	Não classificada	79
18711885	2	BRDD - 17067	23/01/2025 06:08	25/01/2025 18:44	Não classificada	18
18669212	1	MAL - 15281	24/01/2025 09:29	24/01/2025 15:27	Meio ambiente - Vento	11
18670613	1	SRS - 17060	24/01/2025 10:22	24/01/2025 14:31	Não classificada	523
18670614	1	SRS - 17060	24/01/2025 10:22	24/01/2025 15:44	Não classificada	46
18669508	1	CRM - 17026	24/01/2025 10:33	24/01/2025 16:19	Meio ambiente - Árvore ou Vegetação	1
18670309	1	UNIT - 17083	24/01/2025 10:33	24/01/2025 19:48	Meio ambiente - Vento	1
18669573	1	INPD - 15316	24/01/2025 10:33	24/01/2025 16:26	Não classificada	2
18713919	1	PRRU - 15241	23/01/2025 21:59	25/01/2025 15:59	Não classificada	8
18670463	1	ULAE - 15180	24/01/2025 10:35	24/01/2025 20:37	Meio ambiente - Descarga Atmosférica	2
18670258	1	VZEU - 17091	24/01/2025 10:35	24/01/2025 19:38	Meio ambiente - Descarga Atmosférica	5
18669509	1	JPIU - 15298	24/01/2025 10:34	24/01/2025 15:43	Meio ambiente - Descarga Atmosférica	8
18669509	2	JPIU - 15298	24/01/2025 10:34	24/01/2025 15:43	Meio ambiente - Descarga Atmosférica	28
18669803	1	PEB - 15249	24/01/2025 10:35	24/01/2025 17:28	Meio ambiente - Vento	2
18668936	1	ANAD - 15101	24/01/2025 10:36	24/01/2025 14:29	Meio ambiente - Árvore ou Vegetação	1
18669218	1	DDI - 17027	24/01/2025 10:40	24/01/2025 15:17	Meio ambiente - Descarga Atmosférica	1
18668866	1	MZL - 15263	24/01/2025 10:40	24/01/2025 14:18	Meio ambiente - Árvore ou Vegetação	6
18668939	1	PPS - 16315	24/01/2025 10:41	24/01/2025 14:29	Meio ambiente - Descarga Atmosférica	1
18668939	2	PPS - 16315	24/01/2025 10:41	24/01/2025 14:29	Meio ambiente - Descarga Atmosférica	10
18721194	1	ULAN - 16340	24/01/2025 10:42	24/01/2025 14:41	Não classificada	53
18669376	1	VGAD - 17087	24/01/2025 10:43	24/01/2025 15:45	Não classificada	1
18671644	1	JNUT - 17066	24/01/2025 10:42	25/01/2025 10:59	Meio ambiente - Árvore ou Vegetação	1
18670036	1	UHJS - 17080	24/01/2025 10:42	24/01/2025 18:23	Meio ambiente - Vento	6
18668716	1	LUZU - 15284	24/01/2025 10:45	24/01/2025 13:26	Meio ambiente - Descarga Atmosférica	1
18669144	1	MOO - 17039	24/01/2025 10:45	24/01/2025 15:03	Meio ambiente - Árvore ou Vegetação	1
18673300	1	JPIU - 15298	24/01/2025 10:45	27/01/2025 11:59	Meio ambiente - Descarga Atmosférica	1
18669574	1	ILIU - 16291	24/01/2025 10:45	24/01/2025 16:31	Meio ambiente - Vento	12
18669879	1	SDEU - 17085	24/01/2025 10:45	24/01/2025 17:44	Não classificada	72
18710197	1	SLN - 15206	24/01/2025 10:44	25/01/2025 12:08	Meio ambiente - Árvore ou Vegetação	2
18707575	1	YAN - 15165	24/01/2025 10:45	25/01/2025 14:43	Meio ambiente - Descarga Atmosférica	1
18670037	1	BMO - 15135	24/01/2025 10:44	24/01/2025 18:32	Meio ambiente - Descarga Atmosférica	1
18670004	1	VZEU - 17091	24/01/2025 10:46	24/01/2025 18:13	Meio ambiente - Descarga Atmosférica	4
18670038	1	SGTU - 17062	24/01/2025 10:46	24/01/2025 18:21	Meio ambiente - Vento	3
18669577	1	PTC - 15235	23/01/2025 18:53	24/01/2025 16:30	Meio ambiente - Árvore ou Vegetação	8
18668940	1	PMSU - 17092	24/01/2025 10:48	24/01/2025 14:24	Meio ambiente - Descarga Atmosférica	1
18670039	1	AGF - 15098	24/01/2025 10:48	24/01/2025 18:21	Não classificada	1
18669947	1	PEB - 15249	24/01/2025 10:54	24/01/2025 18:00	Meio ambiente - Vento	2
18669626	1	MCLQ - 17040	23/01/2025 22:57	24/01/2025 17:14	Meio ambiente - Vento	1
18669627	1	MCLQ - 17040	24/01/2025 16:14	24/01/2025 17:14	Meio ambiente - Vento	300
18669627	2	MCLQ - 17040	24/01/2025 16:14	24/01/2025 17:14	Meio ambiente - Vento	29
18669085	1	GHE - 17029	24/01/2025 10:49	24/01/2025 14:59	Meio ambiente - Descarga Atmosférica	3

18669007	1	SLAU - 17071	24/01/2025 10:49	24/01/2025 14:46	Meio ambiente - Vento	3
18668637	1	PEB - 15249	23/01/2025 18:47	24/01/2025 13:40	Meio ambiente - Descarga Atmosférica	39
18669289	1	IGPU - 16290	24/01/2025 01:58	24/01/2025 13:55	Meio ambiente - Vento	35
18670311	1	BHSN - 16277	24/01/2025 09:39	24/01/2025 14:09	Não classificada	172
18668869	1	MVD - 15264	24/01/2025 07:10	24/01/2025 14:41	Meio ambiente - Árvore ou Vegetação	56
18668869	2	MVD - 15264	24/01/2025 07:10	24/01/2025 14:41	Meio ambiente - Árvore ou Vegetação	124
18670139	1	IBYD - 15327	24/01/2025 10:50	24/01/2025 19:02	Meio ambiente - Vento	2
18669948	1	ENC - 15343	24/01/2025 11:02	24/01/2025 12:43	Não classificada	1
18669948	2	ENC - 15343	24/01/2025 11:02	24/01/2025 12:43	Não classificada	622
18669948	3	ENC - 15343	24/01/2025 11:02	24/01/2025 18:28	Não classificada	1
18669949	1	ENC - 15343	24/01/2025 14:21	24/01/2025 18:28	Não classificada	1
18669949	2	ENC - 15343	24/01/2025 14:21	24/01/2025 18:28	Não classificada	581
18668383	1	GHE - 17029	24/01/2025 10:52	24/01/2025 12:01	Meio ambiente - Árvore ou Vegetação	12
18670951	1	PSAU - 16323	24/01/2025 10:52	25/01/2025 00:50	Não classificada	8
18670951	2	PSAU - 16323	24/01/2025 10:52	25/01/2025 00:50	Não classificada	1
18668772	1	ULAU - 16339	24/01/2025 11:40	24/01/2025 14:12	Meio ambiente - Árvore ou Vegetação	179
18713921	1	TCSU - 16336	24/01/2025 10:54	25/01/2025 18:01	Meio ambiente - Descarga Atmosférica	1
18671058	1	CRM - 17026	23/01/2025 16:32	24/01/2025 16:04	Meio ambiente - Vento	62
18692089	1	PMSD - 17049	24/01/2025 10:56	24/01/2025 13:57	Meio ambiente - Descarga Atmosférica	1
18669689	1	BHS - 17014	24/01/2025 10:56	24/01/2025 16:55	Meio ambiente - Vento	1
18710204	1	ILIU - 16291	23/01/2025 17:58	25/01/2025 14:41	Meio ambiente - Descarga Atmosférica	1
18671641	1	ILIU - 16291	24/01/2025 06:49	25/01/2025 11:29	Meio ambiente - Descarga Atmosférica	15
18671641	2	ILIU - 16291	24/01/2025 06:49	25/01/2025 11:29	Meio ambiente - Descarga Atmosférica	3
18671906	1	CUVD - 15349	23/01/2025 19:35	24/01/2025 13:45	Não classificada	2
18671906	2	CUVD - 15349	23/01/2025 19:35	24/01/2025 13:45	Não classificada	4
18671906	3	CUVD - 15349	23/01/2025 19:35	24/01/2025 18:49	Não classificada	9
18671906	4	CUVD - 15349	23/01/2025 19:35	24/01/2025 18:49	Não classificada	5
18671906	5	CUVD - 15349	23/01/2025 19:35	24/01/2025 19:39	Não classificada	13
18671906	6	CUVD - 15349	23/01/2025 19:35	24/01/2025 19:39	Não classificada	150
18671906	7	CUVD - 15349	23/01/2025 19:35	24/01/2025 22:35	Não classificada	1
18671906	8	CUVD - 15349	23/01/2025 19:35	25/01/2025 12:30	Não classificada	1
18669625	1	ELMU - 17088	24/01/2025 10:57	24/01/2025 16:40	Meio ambiente - Vento	2
18680755	1	AXAU - 17076	23/01/2025 14:37	28/01/2025 14:23	Meio ambiente - Vento	1
18680756	1	AXAU - 17076	24/01/2025 11:09	28/01/2025 14:23	Meio ambiente - Vento	1
18669086	1	BHS - 17014	24/01/2025 10:59	24/01/2025 14:59	Meio ambiente - Vento	3
18670310	1	SER - 16332	24/01/2025 10:59	24/01/2025 17:05	Meio ambiente - Descarga Atmosférica	5
18669690	1	NVSU - 17053	24/01/2025 11:00	24/01/2025 16:52	Não classificada	15
18669690	2	NVSU - 17053	24/01/2025 11:00	24/01/2025 16:52	Não classificada	25
18669290	1	UHGf - 15191	24/01/2025 11:00	24/01/2025 15:30	Meio ambiente - Vento	1
18668412	1	IBAS - 17042	24/01/2025 11:01	24/01/2025 12:13	Não classificada	152
18670040	1	CAQU - 15142	24/01/2025 08:39	24/01/2025 12:08	Meio ambiente - Árvore ou Vegetação	33
18670040	2	CAQU - 15142	24/01/2025 08:39	24/01/2025 12:48	Meio ambiente - Árvore ou Vegetação	498
18670040	3	CAQU - 15142	24/01/2025 08:39	24/01/2025 13:16	Meio ambiente - Árvore ou Vegetação	140
18670040	3	TCSU - 15196	24/01/2025 08:39	24/01/2025 13:16	Meio ambiente - Árvore ou Vegetação	3
18670040	4	CAQU - 15142	24/01/2025 08:39	24/01/2025 13:16	Meio ambiente - Árvore ou Vegetação	958
18670040	5	CAQU - 15142	24/01/2025 08:39	24/01/2025 13:16	Meio ambiente - Árvore ou Vegetação	15
18670040	6	CAQU - 15142	24/01/2025 08:39	24/01/2025 16:24	Meio ambiente - Árvore ou Vegetação	151
18669148	1	UHSG - 15183	23/01/2025 13:03	24/01/2025 15:24	Meio ambiente - Árvore ou Vegetação	22
18669089	1	VCS - 17093	24/01/2025 11:05	24/01/2025 14:52	Meio ambiente - Descarga Atmosférica	6
18668501	1	ALSD - 17090	24/01/2025 05:41	24/01/2025 13:00	Meio ambiente - Árvore ou Vegetação	37
18668501	2	ALSD - 17090	24/01/2025 05:41	24/01/2025 13:00	Meio ambiente - Árvore ou Vegetação	7
18669377	1	IBYD - 15327	24/01/2025 11:06	24/01/2025 15:41	Não classificada	1
18670565	1	PSAU - 16323	23/01/2025 22:09	24/01/2025 12:46	Não classificada	3
18670565	2	PSAU - 16323	23/01/2025 22:09	24/01/2025 15:45	Não classificada	19
18670565	3	PSAU - 16323	23/01/2025 22:09	24/01/2025 15:45	Não classificada	249
18668824	1	NES - 17043	24/01/2025 11:09	24/01/2025 14:01	Meio ambiente - Descarga Atmosférica	15
18668384	1	JUAU - 17036	24/01/2025 11:11	24/01/2025 11:57	Meio ambiente - Descarga Atmosférica	1
18700903	1	AETD - 17009	22/01/2025 18:55	24/01/2025 17:20	Meio ambiente - Vento	1
18700904	1	AETD - 17009	24/01/2025 07:33	24/01/2025 17:20	Meio ambiente - Vento	1

18700904	2	AETD - 17009	24/01/2025 07:33	24/01/2025 17:20	Meio ambiente - Vento	2
18700905	1	AETD - 17009	24/01/2025 11:33	24/01/2025 17:20	Meio ambiente - Vento	7
18707576	1	CVED - 17064	24/01/2025 11:15	24/01/2025 15:19	Meio ambiente - Descarga Atmosférica	1
18671907	1	SFIQ - 17065	23/01/2025 07:25	24/01/2025 12:50	Meio ambiente - Árvore ou Vegetação	24
18671907	2	SFIQ - 17065	23/01/2025 07:25	24/01/2025 18:53	Meio ambiente - Árvore ou Vegetação	1
18671907	3	SFIQ - 17065	23/01/2025 07:25	24/01/2025 18:53	Meio ambiente - Árvore ou Vegetação	16
18671907	4	SFIQ - 17065	23/01/2025 07:25	26/01/2025 13:56	Meio ambiente - Árvore ou Vegetação	6
18668165	2	ILIU - 16291	24/01/2025 11:24	24/01/2025 11:27	Não classificada	45
18668165	3	ILIU - 16291	24/01/2025 11:24	24/01/2025 11:27	Não classificada	2055
18668330	1	IUAU - 17031	24/01/2025 09:10	24/01/2025 12:20	Meio ambiente - Descarga Atmosférica	4
18668331	1	IUAU - 17031	24/01/2025 11:38	24/01/2025 12:20	Meio ambiente - Descarga Atmosférica	33
18671908	1	GPED - 15335	24/01/2025 09:31	24/01/2025 12:22	Meio ambiente - Vento	14
18671908	2	GPED - 15335	24/01/2025 09:31	26/01/2025 11:30	Meio ambiente - Vento	2
18671908	3	GPED - 15335	24/01/2025 09:31	26/01/2025 11:30	Meio ambiente - Vento	5
18669010	1	SGS - 16331	24/01/2025 11:18	24/01/2025 14:44	Meio ambiente - Árvore ou Vegetação	17
18671513	1	PMSU - 17092	24/01/2025 11:17	25/01/2025 10:12	Meio ambiente - Descarga Atmosférica	19
18668723	1	SLAD - 16334	24/01/2025 11:17	24/01/2025 13:10	Meio ambiente - Árvore ou Vegetação	1
18712336	1	PBD - 16324	24/01/2025 07:53	25/01/2025 18:40	Meio ambiente - Árvore ou Vegetação	6
18669448	1	CMID - 17019	24/01/2025 11:19	24/01/2025 15:57	Não classificada	1
18670336	1	CEL - 15147	24/01/2025 11:19	24/01/2025 19:58	Meio ambiente - Vento	1
18668825	1	BETC - 15115	24/01/2025 11:21	24/01/2025 13:58	Meio ambiente - Vento	38
18669292	1	BSOT - 15141	24/01/2025 11:21	24/01/2025 15:31	Meio ambiente - Descarga Atmosférica	1
18669691	1	PSOU - 15231	24/01/2025 11:20	24/01/2025 16:56	Não classificada	1
18670566	1	SGS - 16331	24/01/2025 11:22	24/01/2025 21:19	Não classificada	1
18669091	1	CGAU - 15150	24/01/2025 11:25	24/01/2025 14:52	Meio ambiente - Árvore ou Vegetação	1
18668385	1	PMSU - 17092	24/01/2025 11:25	24/01/2025 11:56	Meio ambiente - Vento	1
18669512	1	CSAU - 17020	24/01/2025 11:28	24/01/2025 16:24	Meio ambiente - Descarga Atmosférica	1
18668460	1	PIUD - 17054	23/01/2025 20:38	24/01/2025 12:54	Meio ambiente - Árvore ou Vegetação	51
18713930	1	PTC - 15235	24/01/2025 08:34	25/01/2025 09:40	Meio ambiente - Árvore ou Vegetação	5
18669294	1	MAL - 15281	24/01/2025 05:48	24/01/2025 13:20	Meio ambiente - Vento	4
18669294	2	MAL - 15281	24/01/2025 05:48	24/01/2025 15:50	Meio ambiente - Vento	68
18669295	1	BETC - 15115	23/01/2025 21:17	24/01/2025 15:41	Meio ambiente - Vento	8
18669295	2	BETC - 15115	23/01/2025 21:17	24/01/2025 15:41	Meio ambiente - Vento	8
18669295	3	BETC - 15115	23/01/2025 21:17	24/01/2025 15:41	Meio ambiente - Vento	1
18670687	1	PEB - 15249	24/01/2025 11:30	24/01/2025 21:39	Meio ambiente - Árvore ou Vegetação	1
18669451	1	NPO - 15258	24/01/2025 11:32	24/01/2025 16:03	Não classificada	6
18670259	1	VZEU - 17091	24/01/2025 11:34	24/01/2025 19:38	Meio ambiente - Árvore ou Vegetação	1
18670413	1	CVED - 17064	24/01/2025 11:33	24/01/2025 20:24	Não classificada	17
18669124	1	BETC - 15115	23/01/2025 21:39	24/01/2025 15:06	Meio ambiente - Árvore ou Vegetação	2
18713931	1	CRM - 17026	24/01/2025 11:44	25/01/2025 12:10	Meio ambiente - Descarga Atmosférica	1
18669452	1	CMID - 17019	24/01/2025 11:35	24/01/2025 16:06	Não classificada	106
18668724	1	SLAU - 17071	24/01/2025 11:36	24/01/2025 13:31	Meio ambiente - Árvore ou Vegetação	15
18668826	1	BCAD - 15109	24/01/2025 11:40	24/01/2025 14:00	Meio ambiente - Descarga Atmosférica	2
18669296	1	CMID - 17019	24/01/2025 11:40	24/01/2025 15:35	Meio ambiente - Árvore ou Vegetação	26
18670141	1	LBD - 16305	24/01/2025 11:39	24/01/2025 18:58	Meio ambiente - Descarga Atmosférica	1
18668733	1	LBD - 16305	23/01/2025 17:27	24/01/2025 13:58	Meio ambiente - Árvore ou Vegetação	47
18669950	1	PTC - 15235	24/01/2025 11:45	24/01/2025 17:49	Meio ambiente - Descarga Atmosférica	1
18739567	1	NPO - 15258	23/01/2025 20:57	28/01/2025 11:38	Meio ambiente - Vento	1
18669692	1	CPO - 17018	24/01/2025 11:46	24/01/2025 16:55	Meio ambiente - Vento	9
18669381	1	PMSD - 17049	24/01/2025 11:48	24/01/2025 15:42	Não classificada	1
18668945	1	GVSD - 17070	24/01/2025 11:47	24/01/2025 14:28	Meio ambiente - Árvore ou Vegetação	1
18669455	1	JNUQ - 17038	24/01/2025 11:47	24/01/2025 16:04	Meio ambiente - Árvore ou Vegetação	16
18668423	1	IGPU - 16290	23/01/2025 16:55	24/01/2025 12:27	Meio ambiente - Árvore ou Vegetação	12
18668535	1	NPO - 15258	24/01/2025 11:49	24/01/2025 12:48	Meio ambiente - Vento	1
18669881	1	VZEU - 17091	24/01/2025 11:51	24/01/2025 17:47	Meio ambiente - Descarga Atmosférica	1
18669516	1	PMSU - 17092	24/01/2025 11:50	24/01/2025 16:18	Meio ambiente - Descarga Atmosférica	1
18686589	1	BSOT - 15141	23/01/2025 18:59	24/01/2025 12:40	Meio ambiente - Árvore ou Vegetação	1
18686589	2	BSOT - 15141	23/01/2025 18:59	24/01/2025 12:40	Meio ambiente - Árvore ou Vegetação	32
18686589	3	BSOT - 15141	23/01/2025 18:59	24/01/2025 12:40	Meio ambiente - Árvore ou Vegetação	60

18686589	4	BSOT - 15141	23/01/2025 18:59	25/01/2025 14:00	Meio ambiente - Árvore ou Vegetação	4
18686590	1	BSOT - 15141	24/01/2025 14:24	24/01/2025 14:50	Meio ambiente - Árvore ou Vegetação	12
18710273	1	IGRU - 17030	24/01/2025 11:52	24/01/2025 16:57	Meio ambiente - Árvore ou Vegetação	1
18669094	1	PMSD - 17049	24/01/2025 10:02	24/01/2025 13:13	Meio ambiente - Árvore ou Vegetação	5
18669094	2	PMSD - 17049	24/01/2025 10:02	24/01/2025 15:16	Meio ambiente - Árvore ou Vegetação	10
18668734	1	MCLQ - 17040	24/01/2025 11:53	24/01/2025 13:22	Não classificada	332
18671909	1	CPO - 17018	24/01/2025 11:55	26/01/2025 10:31	Meio ambiente - Árvore ou Vegetação	1
18670177	1	BMO - 15135	24/01/2025 11:56	24/01/2025 19:09	Meio ambiente - Descarga Atmosférica	7
18669382	1	STV - 17063	24/01/2025 11:57	24/01/2025 15:43	Meio ambiente - Descarga Atmosférica	1
18668735	1	GHE - 17029	24/01/2025 11:59	24/01/2025 13:45	Meio ambiente - Descarga Atmosférica	1
18669757	1	ARID - 15104	24/01/2025 10:17	24/01/2025 17:15	Não classificada	4
18670178	1	CETU - 15149	24/01/2025 12:02	24/01/2025 19:06	Meio ambiente - Vento	1
18669517	1	IJAU - 17061	24/01/2025 12:09	24/01/2025 16:10	Meio ambiente - Vento	16
18671645	1	PMSD - 17049	23/01/2025 10:27	25/01/2025 11:12	Não classificada	1
18671646	1	PMSD - 17049	24/01/2025 12:24	25/01/2025 11:12	Não classificada	1
18671646	2	PMSD - 17049	24/01/2025 12:24	25/01/2025 11:12	Não classificada	17
18668669	1	UNIT - 17083	24/01/2025 07:47	24/01/2025 13:25	Não classificada	1
18668669	2	UNIT - 17083	24/01/2025 07:47	24/01/2025 13:25	Não classificada	23
18669225	1	AGF - 15098	24/01/2025 12:04	24/01/2025 15:24	Não classificada	1
18713935	1	NLAQ - 17046	23/01/2025 16:38	24/01/2025 12:16	Meio ambiente - Árvore ou Vegetação	12
18713936	1	NLAQ - 17046	24/01/2025 12:17	25/01/2025 13:53	Meio ambiente - Árvore ou Vegetação	2
18669432	1	SLAD - 16334	24/01/2025 06:54	24/01/2025 15:58	Meio ambiente - Árvore ou Vegetação	3
18669297	1	MUT - 15266	24/01/2025 12:06	24/01/2025 15:32	Meio ambiente - Descarga Atmosférica	4
18700906	1	BDPD - 15114	23/01/2025 19:53	24/01/2025 15:10	Meio ambiente - Vento	26
18700906	2	BDPD - 15114	23/01/2025 19:53	24/01/2025 15:10	Meio ambiente - Vento	193
18700907	1	BDPD - 15114	24/01/2025 15:15	24/01/2025 15:51	Meio ambiente - Vento	26
18700907	2	BDPD - 15114	24/01/2025 15:15	24/01/2025 15:51	Meio ambiente - Vento	149
18700908	1	BDPD - 15114	24/01/2025 16:11	24/01/2025 21:18	Meio ambiente - Vento	44
18668468	1	BSOT - 15141	23/01/2025 18:03	24/01/2025 12:42	Meio ambiente - Árvore ou Vegetação	18
18713938	1	AFNU - 17015	24/01/2025 01:19	24/01/2025 15:30	Meio ambiente - Árvore ou Vegetação	39
18713938	2	AFNU - 17015	24/01/2025 01:19	24/01/2025 15:30	Meio ambiente - Árvore ou Vegetação	25
18713938	3	AFNU - 17015	24/01/2025 01:19	24/01/2025 16:23	Meio ambiente - Árvore ou Vegetação	20
18713938	4	AFNU - 17015	24/01/2025 01:19	25/01/2025 12:00	Meio ambiente - Árvore ou Vegetação	21
18670142	1	BHBN - 17048	23/01/2025 15:56	24/01/2025 13:49	Meio ambiente - Vento	86
18726234	1	UHST - 16261	24/01/2025 12:23	24/01/2025 18:00	Meio ambiente - Vento	20
18671514	1	MCLD - 15278	24/01/2025 12:12	25/01/2025 10:06	Não classificada	1
18670880	1	TCSU - 15196	24/01/2025 12:13	24/01/2025 22:50	Meio ambiente - Vento	9
18670464	1	BCV - 17013	24/01/2025 12:12	24/01/2025 20:51	Meio ambiente - Vento	1
18669518	1	MCDD - 15280	24/01/2025 12:15	24/01/2025 16:24	Meio ambiente - Vento	3
18669383	1	IBYD - 15327	24/01/2025 12:17	24/01/2025 15:52	Meio ambiente - Vento	1
18713937	1	RSS - 15219	24/01/2025 12:18	25/01/2025 16:00	Meio ambiente - Descarga Atmosférica	1
18669520	1	GVSD - 17070	24/01/2025 12:23	24/01/2025 16:16	Meio ambiente - Árvore ou Vegetação	6
18670042	1	CMID - 17019	24/01/2025 12:23	24/01/2025 18:31	Não classificada	3
18712535	1	BCV - 17013	24/01/2025 12:23	25/01/2025 13:14	Meio ambiente - Descarga Atmosférica	2
18670826	1	IGPU - 16290	23/01/2025 20:56	24/01/2025 22:24	Meio ambiente - Vento	17
18670827	1	IGPU - 16290	24/01/2025 12:36	24/01/2025 22:24	Meio ambiente - Vento	11
18670828	1	IGPU - 16290	24/01/2025 12:36	24/01/2025 22:10	Meio ambiente - Vento	16
18681597	1	UNIT - 17083	24/01/2025 12:24	28/01/2025 16:39	Meio ambiente - Descarga Atmosférica	2
18669581	1	ELMU - 17088	24/01/2025 12:24	24/01/2025 16:26	Meio ambiente - Vento	3
18669230	1	NLAQ - 17046	23/01/2025 19:40	24/01/2025 14:31	Meio ambiente - Árvore ou Vegetação	150
18669231	1	NLAQ - 17046	24/01/2025 09:40	24/01/2025 13:06	Meio ambiente - Árvore ou Vegetação	150
18669155	1	JFAO - 16302	24/01/2025 12:26	24/01/2025 15:13	Meio ambiente - Árvore ou Vegetação	190
18669883	1	BMO - 15135	24/01/2025 12:27	24/01/2025 17:39	Meio ambiente - Descarga Atmosférica	3
18670619	1	AGF - 15098	24/01/2025 12:39	24/01/2025 16:10	Meio ambiente - Árvore ou Vegetação	3
18713940	1	LJA - 15286	22/01/2025 20:13	25/01/2025 16:26	Não classificada	1
18669955	1	PRSU - 15239	24/01/2025 12:30	24/01/2025 17:54	Meio ambiente - Descarga Atmosférica	5
18710286	1	BBI - 17033	24/01/2025 12:32	25/01/2025 14:29	Meio ambiente - Árvore ou Vegetação	2
18669761	1	PMSU - 17092	24/01/2025 12:31	24/01/2025 16:01	Meio ambiente - Descarga Atmosférica	1
18670001	1	BSOT - 15141	24/01/2025 09:21	24/01/2025 18:13	Meio ambiente - Árvore ou Vegetação	1

18670216	1	CPO - 17018	24/01/2025 12:35	24/01/2025 19:18	Meio ambiente - Vento	1
18669305	1	NVSU - 17053	24/01/2025 12:36	24/01/2025 15:28	Não classificada	1
18670689	1	SGTU - 17062	24/01/2025 12:36	24/01/2025 21:29	Meio ambiente - Árvore ou Vegetação	1
18671107	1	SFIQ - 17065	24/01/2025 12:39	25/01/2025 06:43	Meio ambiente - Descarga Atmosférica	8
18670499	1	UHST - 16261	24/01/2025 06:46	24/01/2025 20:54	Meio ambiente - Descarga Atmosférica	4
18668699	1	ALSD - 17090	24/01/2025 09:48	24/01/2025 13:10	Não classificada	12
18669387	1	BBI - 17033	24/01/2025 12:42	24/01/2025 15:46	Meio ambiente - Descarga Atmosférica	1
18669633	1	PTHD - 15234	24/01/2025 12:45	24/01/2025 16:48	Meio ambiente - Árvore ou Vegetação	4
18746010	1	PRSU - 15239	24/01/2025 06:25	24/01/2025 13:18	Meio ambiente - Descarga Atmosférica	5
18668737	1	CMID - 17019	24/01/2025 12:48	24/01/2025 13:37	Não classificada	8
18669307	1	PRSD - 16316	24/01/2025 12:48	24/01/2025 15:38	Meio ambiente - Árvore ou Vegetação	1
18713941	2	MCLD - 15278	24/01/2025 12:42	24/01/2025 12:50	Meio ambiente - Descarga Atmosférica	47
18713942	1	UNIT - 17083	23/01/2025 04:50	24/01/2025 13:32	Meio ambiente - Vento	18
18713942	2	UNIT - 17083	23/01/2025 04:50	25/01/2025 16:40	Meio ambiente - Vento	1
18669634	1	FRUD - 17059	24/01/2025 12:50	24/01/2025 16:42	Meio ambiente - Árvore ou Vegetação	10
18670831	2	PIUD - 17054	24/01/2025 13:05	24/01/2025 14:35	Meio ambiente - Árvore ou Vegetação	6
18668828	1	PBD - 16324	24/01/2025 12:51	24/01/2025 14:04	Meio ambiente - Descarga Atmosférica	1
18669635	1	GPED - 15335	24/01/2025 12:52	24/01/2025 16:49	Meio ambiente - Vento	1
18670261	1	AMN - 16264	24/01/2025 12:55	24/01/2025 19:39	Não classificada	1
18669808	1	LPTU - 17032	24/01/2025 12:55	24/01/2025 17:23	Meio ambiente - Descarga Atmosférica	1
18670832	1	CMID - 17019	23/01/2025 22:17	24/01/2025 15:16	Meio ambiente - Descarga Atmosférica	12
18670832	2	CMID - 17019	23/01/2025 22:17	24/01/2025 15:16	Meio ambiente - Descarga Atmosférica	25
18670832	3	CMID - 17019	23/01/2025 22:17	24/01/2025 22:50	Meio ambiente - Descarga Atmosférica	5
18670832	3	PMSU - 17092	23/01/2025 22:17	24/01/2025 22:50	Meio ambiente - Descarga Atmosférica	3
18670832	4	CMID - 17019	23/01/2025 22:17	24/01/2025 22:50	Meio ambiente - Descarga Atmosférica	5
18707615	1	TSPU - 15193	24/01/2025 12:59	25/01/2025 16:50	Meio ambiente - Vento	1
18669523	1	PIUD - 17054	24/01/2025 13:01	24/01/2025 16:12	Meio ambiente - Árvore ou Vegetação	2
18713945	1	FXA - 16288	24/01/2025 13:01	25/01/2025 14:04	Meio ambiente - Árvore ou Vegetação	23
18713947	1	PDP - 15646	24/01/2025 11:27	25/01/2025 16:08	Meio ambiente - Árvore ou Vegetação	7
18710297	1	MOO - 17039	24/01/2025 09:11	24/01/2025 13:46	Meio ambiente - Descarga Atmosférica	1
18671914	1	IPC - 15314	24/01/2025 13:09	26/01/2025 18:02	Meio ambiente - Vento	1
18669233	1	JUAU - 17036	24/01/2025 13:09	24/01/2025 15:26	Meio ambiente - Árvore ou Vegetação	1
18669528	1	LABU - 15292	24/01/2025 13:20	24/01/2025 14:20	Meio ambiente - Árvore ou Vegetação	4
18671090	1	PYN - 15228	24/01/2025 13:10	25/01/2025 06:02	Meio ambiente - Descarga Atmosférica	24
18671385	1	CEL - 15147	24/01/2025 13:10	25/01/2025 09:27	Meio ambiente - Árvore ou Vegetação	1
18713948	1	BDM - 15113	24/01/2025 13:20	25/01/2025 11:15	Meio ambiente - Vento	2
18668815	1	SFIQ - 17065	24/01/2025 09:37	24/01/2025 14:03	Meio ambiente - Descarga Atmosférica	17
18713946	1	CMD - 15158	24/01/2025 13:12	25/01/2025 20:00	Meio ambiente - Descarga Atmosférica	2
18669957	1	SER - 16332	24/01/2025 13:13	24/01/2025 18:02	Não classificada	6
18669957	2	SER - 16332	24/01/2025 13:13	24/01/2025 18:02	Não classificada	151
18668746	1	MDI - 16307	23/01/2025 06:01	24/01/2025 13:56	Meio ambiente - Vento	43
18668746	2	MDI - 16307	23/01/2025 06:01	24/01/2025 13:56	Meio ambiente - Vento	1
18668746	3	MDI - 16307	23/01/2025 06:01	24/01/2025 13:56	Meio ambiente - Vento	1
18668746	4	MDI - 16307	23/01/2025 06:01	24/01/2025 13:56	Meio ambiente - Vento	6
18670777	1	IANU - 15651	24/01/2025 13:16	24/01/2025 22:12	Não classificada	5
18670047	1	PPUD - 15242	24/01/2025 13:17	24/01/2025 18:24	Meio ambiente - Descarga Atmosférica	1
18669388	1	INPD - 15316	24/01/2025 13:18	24/01/2025 15:45	Não classificada	1
18669021	1	CPO - 17018	24/01/2025 13:18	24/01/2025 14:38	Meio ambiente - Vento	9
18669958	1	IIGT - 15320	24/01/2025 13:18	24/01/2025 17:54	Meio ambiente - Árvore ou Vegetação	4
18670006	1	CMD - 15158	24/01/2025 13:18	24/01/2025 18:10	Meio ambiente - Descarga Atmosférica	1
18710321	1	CPO - 17018	24/01/2025 12:11	24/01/2025 18:46	Não classificada	2
18710321	1	NPO - 15258	24/01/2025 12:11	24/01/2025 18:46	Não classificada	110
18710321	2	CPO - 17018	24/01/2025 12:11	24/01/2025 18:46	Não classificada	38
18710321	2	NPO - 15258	24/01/2025 12:11	24/01/2025 18:46	Não classificada	1
18723054	1	TCSD - 16336	24/01/2025 13:21	28/01/2025 15:46	Meio ambiente - Descarga Atmosférica	1
18728225	1	LPTU - 17032	24/01/2025 14:06	24/01/2025 15:53	Não classificada	290
18668868	1	SRT - 16329	24/01/2025 10:57	24/01/2025 14:11	Meio ambiente - Árvore ou Vegetação	18
18671613	1	BCV - 17013	24/01/2025 08:17	25/01/2025 10:42	Meio ambiente - Descarga Atmosférica	21
18670049	1	VZEU - 17091	24/01/2025 13:25	24/01/2025 18:23	Meio ambiente - Descarga Atmosférica	1

18669640	1	UHMS - 17082	24/01/2025 13:24	24/01/2025 16:46	Meio ambiente - Árvore ou Vegetação	1
18669530	1	IUAU - 17031	24/01/2025 13:24	24/01/2025 16:12	Meio ambiente - Vento	1
18671414	1	CMD - 15158	24/01/2025 13:25	25/01/2025 09:37	Meio ambiente - Árvore ou Vegetação	2
18680293	1	JPIU - 15298	24/01/2025 13:25	28/01/2025 12:18	Meio ambiente - Descarga Atmosférica	3
18670218	1	SDEU - 17085	24/01/2025 13:25	24/01/2025 19:17	Não classificada	1
18669514	1	UHMS - 17082	24/01/2025 11:46	24/01/2025 16:16	Não classificada	34
18670504	1	IBAD - 17028	24/01/2025 13:26	24/01/2025 21:00	Não classificada	132
18670504	2	IBAD - 17028	24/01/2025 13:26	24/01/2025 21:00	Não classificada	16
18670779	1	JMLT - 15301	24/01/2025 11:51	24/01/2025 21:15	Meio ambiente - Árvore ou Vegetação	299
18669892	1	FXA - 16288	23/01/2025 22:19	24/01/2025 18:06	Meio ambiente - Árvore ou Vegetação	309
18669465	1	NERU - 17041	24/01/2025 13:34	24/01/2025 15:55	Não classificada	62
18710344	1	CITU - 17022	24/01/2025 13:34	25/01/2025 14:05	Meio ambiente - Vento	1
18669959	1	PEB - 15249	24/01/2025 13:39	24/01/2025 17:50	Meio ambiente - Vento	2
18680294	1	UNIT - 17083	24/01/2025 13:40	28/01/2025 12:03	Meio ambiente - Descarga Atmosférica	1
18669763	1	JMLT - 15301	24/01/2025 13:36	24/01/2025 17:10	Meio ambiente - Vento	1
18670375	1	SDEU - 17085	24/01/2025 13:35	24/01/2025 20:14	Não classificada	2
18669532	1	JUAU - 17036	24/01/2025 13:35	24/01/2025 16:11	Meio ambiente - Vento	1
18710307	1	BCV - 17013	24/01/2025 13:38	25/01/2025 17:56	Meio ambiente - Descarga Atmosférica	2
18669584	1	PSOU - 15231	24/01/2025 13:38	24/01/2025 16:31	Meio ambiente - Vento	1
18669022	1	BHS - 17014	24/01/2025 13:39	24/01/2025 14:44	Meio ambiente - Vento	7
18670780	1	PRRU - 15241	24/01/2025 14:40	24/01/2025 20:00	Meio ambiente - Vento	26
18669361	1	BDPD - 15114	24/01/2025 07:14	24/01/2025 15:41	Meio ambiente - Descarga Atmosférica	9
18671915	1	FXA - 16288	24/01/2025 13:52	26/01/2025 15:35	Meio ambiente - Árvore ou Vegetação	2
18668921	1	TCSU - 15196	24/01/2025 08:05	24/01/2025 14:30	Meio ambiente - Vento	6
18669046	1	IBAD - 17028	23/01/2025 18:04	24/01/2025 14:56	Não classificada	15
18671916	1	PMSU - 17092	23/01/2025 22:31	25/01/2025 20:00	Meio ambiente - Vento	73
18671916	2	PMSU - 17092	23/01/2025 22:31	25/01/2025 20:00	Meio ambiente - Vento	5
18670147	1	SDEU - 17085	24/01/2025 13:44	24/01/2025 18:54	Meio ambiente - Descarga Atmosférica	1
18710419	1	CPO - 17018	24/01/2025 10:34	25/01/2025 14:10	Meio ambiente - Vento	1
18731856	1	JPIU - 15298	23/01/2025 22:15	29/01/2025 18:45	Meio ambiente - Vento	2
18668961	1	LAVD - 17034	24/01/2025 13:48	24/01/2025 14:29	Meio ambiente - Descarga Atmosférica	1
18668923	1	OLV - 15255	24/01/2025 08:19	24/01/2025 14:33	Meio ambiente - Vento	10
18668923	2	OLV - 15255	24/01/2025 08:19	24/01/2025 14:33	Meio ambiente - Vento	70
18707656	1	IANU - 15651	24/01/2025 13:52	25/01/2025 15:56	Meio ambiente - Árvore ou Vegetação	1
18669586	1	IBAD - 17028	24/01/2025 13:52	24/01/2025 16:26	Meio ambiente - Árvore ou Vegetação	1
18669139	1	MAL - 15281	24/01/2025 09:19	24/01/2025 15:06	Meio ambiente - Descarga Atmosférica	6
18669468	1	JNUT - 17066	24/01/2025 13:53	24/01/2025 16:03	Meio ambiente - Descarga Atmosférica	1
18669468	2	JNUT - 17066	24/01/2025 13:53	24/01/2025 16:03	Meio ambiente - Descarga Atmosférica	12
18670537	1	CRM - 17026	24/01/2025 13:54	24/01/2025 21:09	Não classificada	2
18669587	1	PSOU - 15231	24/01/2025 13:53	24/01/2025 16:26	Meio ambiente - Árvore ou Vegetação	1
18711888	1	UHST - 16261	24/01/2025 13:54	25/01/2025 14:01	Meio ambiente - Descarga Atmosférica	12
18669702	1	PSOU - 15231	24/01/2025 14:34	24/01/2025 17:30	Meio ambiente - Árvore ou Vegetação	29
18670467	1	SGTU - 17062	24/01/2025 18:18	24/01/2025 18:21	Meio ambiente - Árvore ou Vegetação	1
18670467	2	SGTU - 17062	24/01/2025 18:18	24/01/2025 18:21	Meio ambiente - Árvore ou Vegetação	89
18670467	3	SGTU - 17062	24/01/2025 18:18	24/01/2025 18:21	Meio ambiente - Árvore ou Vegetação	3
18670833	1	BHPM - 16275	24/01/2025 14:03	24/01/2025 15:42	Meio ambiente - Árvore ou Vegetação	17
18670833	1	SLUQ - 16328	24/01/2025 14:03	24/01/2025 15:42	Meio ambiente - Árvore ou Vegetação	1909
18670833	2	SLUQ - 16328	24/01/2025 14:03	24/01/2025 15:45	Meio ambiente - Árvore ou Vegetação	586
18670833	3	SLUQ - 16328	24/01/2025 14:03	24/01/2025 20:01	Meio ambiente - Árvore ou Vegetação	409
18669374	1	SFIQ - 17065	24/01/2025 09:57	24/01/2025 15:46	Meio ambiente - Descarga Atmosférica	14
18713950	1	NLAQ - 17046	23/01/2025 17:10	24/01/2025 14:09	Meio ambiente - Árvore ou Vegetação	15
18713950	2	NLAQ - 17046	23/01/2025 17:10	25/01/2025 16:42	Meio ambiente - Árvore ou Vegetação	3
18713951	2	NLAQ - 17046	24/01/2025 14:10	24/01/2025 19:17	Meio ambiente - Árvore ou Vegetação	15
18731726	1	CVED - 17064	24/01/2025 14:08	24/01/2025 14:11	Meio ambiente - Vento	193
18731726	2	CVED - 17064	24/01/2025 14:08	24/01/2025 16:18	Meio ambiente - Vento	217
18731726	3	CVED - 17064	24/01/2025 14:08	24/01/2025 17:37	Meio ambiente - Vento	14
18731726	4	CVED - 17064	24/01/2025 14:08	24/01/2025 17:37	Meio ambiente - Vento	3
18731726	5	CVED - 17064	24/01/2025 14:08	24/01/2025 17:37	Meio ambiente - Vento	945
18731726	6	CVED - 17064	24/01/2025 14:08	24/01/2025 18:30	Meio ambiente - Vento	371

18731726	7	CVED - 17064	24/01/2025 14:08	24/01/2025 18:30	Meio ambiente - Vento	24
18731726	7	ITMU - 15310	24/01/2025 14:08	24/01/2025 18:30	Meio ambiente - Vento	84
18731726	8	CVED - 17064	24/01/2025 14:08	24/01/2025 21:30	Meio ambiente - Vento	50
18731726	10	CVED - 17064	24/01/2025 14:08	25/01/2025 00:11	Meio ambiente - Vento	14
18731726	11	CVED - 17064	24/01/2025 14:08	25/01/2025 00:11	Meio ambiente - Vento	114
18731726	12	CVED - 17064	24/01/2025 14:08	25/01/2025 00:11	Meio ambiente - Vento	106
18731740	1	CVED - 17064	24/01/2025 22:00	24/01/2025 22:24	Meio ambiente - Vento	193
18731740	2	CVED - 17064	24/01/2025 22:00	24/01/2025 22:25	Meio ambiente - Vento	14
18731740	3	CVED - 17064	24/01/2025 22:00	24/01/2025 22:25	Meio ambiente - Vento	3
18731740	4	CVED - 17064	24/01/2025 22:00	24/01/2025 22:25	Meio ambiente - Vento	637
18731740	5	CVED - 17064	24/01/2025 22:00	24/01/2025 23:52	Meio ambiente - Vento	308
18670690	1	PTID - 17052	24/01/2025 13:57	24/01/2025 20:31	Meio ambiente - Vento	1
18671323	1	SGTU - 17062	24/01/2025 13:56	25/01/2025 08:55	Meio ambiente - Descarga Atmosférica	1
18668963	1	MCDD - 15280	23/01/2025 19:04	24/01/2025 15:02	Meio ambiente - Vento	7
18710447	1	TTD - 15192	24/01/2025 13:59	25/01/2025 13:44	Meio ambiente - Árvore ou Vegetação	1
18670620	1	PSAU - 16323	24/01/2025 14:10	24/01/2025 15:30	Meio ambiente - Árvore ou Vegetação	1
18669454	1	PEB - 15249	24/01/2025 11:41	24/01/2025 16:00	Meio ambiente - Vento	1
18669764	1	BOED - 15137	24/01/2025 14:00	24/01/2025 17:14	Meio ambiente - Árvore ou Vegetação	2
18669469	1	MCDD - 15280	24/01/2025 14:00	24/01/2025 15:59	Meio ambiente - Vento	1
18669701	1	PRSU - 15239	24/01/2025 14:02	24/01/2025 17:03	Meio ambiente - Descarga Atmosférica	2
18686283	1	UNIT - 17083	24/01/2025 08:40	29/01/2025 13:00	Meio ambiente - Árvore ou Vegetação	1
18713952	1	PDS - 17051	24/01/2025 14:15	25/01/2025 12:26	Meio ambiente - Vento	12
18713953	1	PDS - 17051	24/01/2025 14:17	24/01/2025 17:25	Meio ambiente - Vento	22
18670416	1	PMSU - 17092	24/01/2025 14:04	24/01/2025 20:21	Meio ambiente - Descarga Atmosférica	1
18670919	1	JPIU - 15298	24/01/2025 14:06	24/01/2025 23:12	Meio ambiente - Descarga Atmosférica	2
18670919	2	JPIU - 15298	24/01/2025 14:06	24/01/2025 23:12	Meio ambiente - Descarga Atmosférica	2
18669243	1	NVSU - 17053	24/01/2025 14:10	24/01/2025 15:27	Meio ambiente - Árvore ou Vegetação	32
18676924	1	NPO - 15258	24/01/2025 14:09	27/01/2025 16:22	Não classificada	1
18669765	1	PRRU - 15241	24/01/2025 14:22	24/01/2025 17:40	Meio ambiente - Vento	52
18670468	1	LUZU - 15284	24/01/2025 14:11	24/01/2025 20:40	Meio ambiente - Árvore ou Vegetação	3
18701406	1	MCLD - 15278	23/01/2025 18:24	24/01/2025 14:34	Meio ambiente - Árvore ou Vegetação	23
18669815	1	PSAU - 16323	24/01/2025 14:13	24/01/2025 17:20	Não classificada	12
18669705	1	PSAU - 16323	24/01/2025 14:18	24/01/2025 16:52	Meio ambiente - Árvore ou Vegetação	2
18670151	1	CPO - 17018	24/01/2025 14:22	24/01/2025 18:49	Meio ambiente - Descarga Atmosférica	9
18670568	1	PTE - 17056	24/01/2025 14:21	24/01/2025 21:26	Meio ambiente - Vento	43
18670781	1	NERU - 17041	24/01/2025 12:38	24/01/2025 16:19	Meio ambiente - Árvore ou Vegetação	12
18670782	1	NERU - 17041	24/01/2025 15:06	24/01/2025 16:19	Meio ambiente - Árvore ou Vegetação	1
18720984	1	PMSU - 17092	24/01/2025 14:26	25/01/2025 18:49	Meio ambiente - Descarga Atmosférica	1
18670506	1	MCLQ - 17040	24/01/2025 14:26	24/01/2025 20:53	Meio ambiente - Árvore ou Vegetação	13
18671921	1	CVED - 17064	24/01/2025 08:29	25/01/2025 11:40	Meio ambiente - Vento	10
18671921	2	CVED - 17064	24/01/2025 08:29	25/01/2025 11:40	Meio ambiente - Vento	1
18742166	1	UNIT - 17083	22/01/2025 23:03	25/01/2025 16:18	Meio ambiente - Descarga Atmosférica	2
18742166	2	UNIT - 17083	22/01/2025 23:03	25/01/2025 16:18	Meio ambiente - Descarga Atmosférica	5
18669534	1	GVSD - 17070	24/01/2025 14:34	24/01/2025 16:16	Meio ambiente - Árvore ou Vegetação	3
18669706	1	MSO - 15269	24/01/2025 14:28	24/01/2025 17:05	Meio ambiente - Árvore ou Vegetação	4
18669962	1	SQNU - 17078	24/01/2025 14:30	24/01/2025 17:57	Meio ambiente - Descarga Atmosférica	2
18669707	1	CAX - 15143	24/01/2025 14:29	24/01/2025 17:00	Não classificada	6
18669961	1	BETC - 15115	24/01/2025 14:30	24/01/2025 17:53	Meio ambiente - Vento	2
18669398	1	PTC - 15235	24/01/2025 14:29	24/01/2025 15:43	Meio ambiente - Descarga Atmosférica	1
18670783	1	SQNU - 17078	24/01/2025 08:20	24/01/2025 15:54	Meio ambiente - Árvore ou Vegetação	4
18670783	2	SQNU - 17078	24/01/2025 08:20	24/01/2025 17:40	Meio ambiente - Árvore ou Vegetação	1
18669136	1	BOED - 15137	24/01/2025 08:29	24/01/2025 15:05	Meio ambiente - Descarga Atmosférica	25
18669589	1	TCSD - 16336	24/01/2025 14:32	24/01/2025 16:30	Meio ambiente - Árvore ou Vegetação	3
18669590	1	SRT - 16329	24/01/2025 14:35	24/01/2025 16:35	Meio ambiente - Vento	1
18671920	1	SNS - 15202	24/01/2025 14:35	25/01/2025 22:26	Meio ambiente - Árvore ou Vegetação	7
18669817	1	BHAT - 16268	24/01/2025 14:34	24/01/2025 17:32	Meio ambiente - Descarga Atmosférica	12
18669817	1	CICM - 15151	24/01/2025 14:34	24/01/2025 17:32	Meio ambiente - Descarga Atmosférica	1
18713956	1	PRSU - 15239	23/01/2025 22:58	24/01/2025 19:45	Meio ambiente - Vento	11
18713957	1	PRSU - 15239	24/01/2025 19:55	25/01/2025 12:00	Meio ambiente - Vento	11

18713959	1	JQT - 16297	24/01/2025 07:54	25/01/2025 16:25	Meio ambiente - Árvore ou Vegetação	4
18669142	1	SGTU - 17062	24/01/2025 10:08	24/01/2025 15:11	Meio ambiente - Descarga Atmosférica	55
18669709	1	ALSD - 17090	24/01/2025 14:41	24/01/2025 16:59	Meio ambiente - Árvore ou Vegetação	7
18669709	2	ALSD - 17090	24/01/2025 14:41	24/01/2025 16:59	Meio ambiente - Árvore ou Vegetação	1
18671922	1	CPO - 17018	24/01/2025 14:43	26/01/2025 13:50	Meio ambiente - Vento	4
18669818	1	ORPU - 17045	24/01/2025 14:42	24/01/2025 17:07	Não classificada	72
18669818	2	ORPU - 17045	24/01/2025 14:42	24/01/2025 17:07	Não classificada	4
18669769	1	BCV - 17013	24/01/2025 06:59	24/01/2025 17:41	Não classificada	1
18669769	2	BCV - 17013	24/01/2025 06:59	24/01/2025 17:41	Não classificada	111
18710594	1	LPTU - 17032	24/01/2025 14:44	25/01/2025 15:59	Meio ambiente - Descarga Atmosférica	38
18671084	1	MFED - 15276	24/01/2025 11:15	24/01/2025 17:45	Meio ambiente - Árvore ou Vegetação	20
18669885	1	LJA - 15286	24/01/2025 13:09	24/01/2025 17:41	Meio ambiente - Árvore ou Vegetação	1
18713958	1	GHE - 17029	24/01/2025 14:46	25/01/2025 12:40	Meio ambiente - Árvore ou Vegetação	1
18669939	1	OLV - 15255	24/01/2025 08:29	24/01/2025 18:00	Não classificada	9
18671492	1	PRTU - 17057	24/01/2025 14:47	25/01/2025 09:56	Meio ambiente - Árvore ou Vegetação	1
18710604	1	CITU - 17022	24/01/2025 14:48	25/01/2025 14:45	Meio ambiente - Árvore ou Vegetação	6
18670339	1	CSN - 15352	24/01/2025 14:47	24/01/2025 19:58	Não classificada	1
18669357	1	VZEU - 17091	24/01/2025 02:41	24/01/2025 15:54	Não classificada	7
18745185	1	LBD - 16305	24/01/2025 15:04	24/01/2025 18:04	Meio ambiente - Vento	50
18745185	2	LBD - 16305	24/01/2025 15:04	24/01/2025 18:04	Meio ambiente - Vento	148
18745185	3	LBD - 16305	24/01/2025 15:04	24/01/2025 19:16	Meio ambiente - Vento	921
18745185	4	LBD - 16305	24/01/2025 15:04	24/01/2025 19:33	Meio ambiente - Vento	182
18745185	5	LBD - 16305	24/01/2025 15:04	24/01/2025 23:47	Meio ambiente - Vento	32
18745185	6	LBD - 16305	24/01/2025 15:04	25/01/2025 00:07	Meio ambiente - Vento	3
18745185	7	LBD - 16305	24/01/2025 15:04	25/01/2025 13:30	Meio ambiente - Vento	131
18745185	8	LBD - 16305	24/01/2025 15:04	28/01/2025 17:00	Meio ambiente - Vento	1
18745187	1	LBD - 16305	24/01/2025 21:40	24/01/2025 22:42	Meio ambiente - Vento	182
18669591	1	AETD - 17009	24/01/2025 14:55	24/01/2025 16:33	Meio ambiente - Árvore ou Vegetação	1
18670265	1	IIGU - 15319	24/01/2025 14:55	24/01/2025 19:37	Meio ambiente - Árvore ou Vegetação	18
18669963	1	INPD - 15316	24/01/2025 14:55	24/01/2025 17:58	Meio ambiente - Vento	1
18671517	1	UNIT - 17083	24/01/2025 14:57	25/01/2025 09:49	Não classificada	3
18671926	1	LBD - 16305	24/01/2025 15:08	26/01/2025 11:21	Meio ambiente - Vento	12
18671926	2	LBD - 16305	24/01/2025 15:08	26/01/2025 11:21	Meio ambiente - Vento	14
18669965	1	BSOT - 15141	24/01/2025 14:58	24/01/2025 18:03	Meio ambiente - Árvore ou Vegetação	18
18669433	1	PTC - 15235	24/01/2025 07:02	24/01/2025 15:58	Meio ambiente - Descarga Atmosférica	14
18671183	1	URAT - 17075	24/01/2025 15:02	25/01/2025 07:45	Meio ambiente - Descarga Atmosférica	1
18673301	1	JPIU - 15298	24/01/2025 15:02	27/01/2025 11:03	Meio ambiente - Descarga Atmosférica	3
18671453	1	PSP - 15233	24/01/2025 15:02	25/01/2025 09:53	Meio ambiente - Vento	2
18669819	1	GPED - 15335	24/01/2025 15:04	24/01/2025 17:32	Meio ambiente - Árvore ou Vegetação	1
18670569	1	SQNU - 17078	24/01/2025 15:06	24/01/2025 21:26	Meio ambiente - Descarga Atmosférica	8
18670621	1	SER - 16332	24/01/2025 15:06	24/01/2025 21:28	Meio ambiente - Árvore ou Vegetação	1
18671928	1	URAT - 17075	24/01/2025 15:12	26/01/2025 10:16	Não classificada	1
18711899	1	SFIQ - 17065	23/01/2025 07:22	25/01/2025 11:47	Não classificada	1
18711899	2	SFIQ - 17065	23/01/2025 07:22	25/01/2025 11:47	Não classificada	45
18710614	1	CEL - 15147	24/01/2025 15:13	25/01/2025 13:25	Meio ambiente - Descarga Atmosférica	1
18670376	1	ANAD - 15101	24/01/2025 15:15	24/01/2025 20:14	Meio ambiente - Árvore ou Vegetação	7
18670376	2	ANAD - 15101	24/01/2025 15:15	24/01/2025 20:14	Meio ambiente - Árvore ou Vegetação	15
18671069	1	PYN - 15228	24/01/2025 12:11	24/01/2025 23:54	Meio ambiente - Vento	1
18671070	1	PYN - 15228	24/01/2025 16:41	24/01/2025 18:34	Meio ambiente - Vento	28
18669899	1	IUAU - 17031	24/01/2025 15:16	24/01/2025 17:34	Meio ambiente - Árvore ou Vegetação	1
18669901	1	MCLQ - 17040	22/01/2025 19:34	24/01/2025 18:06	Meio ambiente - Descarga Atmosférica	18
18669494	1	CEL - 15147	24/01/2025 06:19	24/01/2025 16:16	Meio ambiente - Descarga Atmosférica	1
18713963	1	FXA - 16288	24/01/2025 15:20	25/01/2025 14:13	Meio ambiente - Árvore ou Vegetação	1
18670837	1	PIUD - 17054	23/01/2025 18:29	24/01/2025 17:51	Meio ambiente - Árvore ou Vegetação	13
18670623	1	LAVD - 17034	24/01/2025 16:28	24/01/2025 18:14	Não classificada	16
18747638	1	UHPT - 15186	24/01/2025 15:23	24/01/2025 17:24	Não classificada	6
18747638	2	UHPT - 15186	24/01/2025 15:23	24/01/2025 17:24	Não classificada	15
18710662	1	SFIQ - 17065	24/01/2025 15:23	25/01/2025 14:32	Meio ambiente - Descarga Atmosférica	1
18670152	1	NVSU - 17053	24/01/2025 15:22	24/01/2025 18:58	Não classificada	1

18707725	1	PMSU - 17092	24/01/2025 15:24	25/01/2025 16:15	Meio ambiente - Descarga Atmosférica	3
18669714	1	CRL - 15354	24/01/2025 15:26	24/01/2025 16:52	Não classificada	1
18670622	1	MNVD - 15272	24/01/2025 15:26	24/01/2025 21:38	Meio ambiente - Descarga Atmosférica	3
18720913	1	PRSD - 16316	24/01/2025 15:10	24/01/2025 15:44	Meio ambiente - Vento	365
18720913	2	PRSD - 16316	24/01/2025 15:10	24/01/2025 15:44	Meio ambiente - Vento	2240
18720913	3	PPS - 16315	24/01/2025 15:10	24/01/2025 15:47	Meio ambiente - Vento	359
18720913	4	PPS - 16315	24/01/2025 15:10	24/01/2025 15:47	Meio ambiente - Vento	197
18670153	1	GVSD - 17070	24/01/2025 15:27	24/01/2025 18:52	Meio ambiente - Vento	1
18671711	1	CMH - 17021	24/01/2025 15:31	25/01/2025 11:15	Meio ambiente - Descarga Atmosférica	1
18671711	2	CMH - 17021	24/01/2025 15:31	25/01/2025 11:15	Meio ambiente - Descarga Atmosférica	4
18713965	1	IPC - 15314	24/01/2025 06:24	25/01/2025 16:46	Não classificada	1
18670957	1	DMTU - 15346	24/01/2025 15:33	25/01/2025 00:09	Meio ambiente - Vento	1
18685554	1	IBYD - 15327	24/01/2025 15:33	29/01/2025 17:53	Não classificada	1
18669653	1	BDM - 15113	24/01/2025 15:35	24/01/2025 16:38	Meio ambiente - Vento	66
18669653	2	BDM - 15113	24/01/2025 15:35	24/01/2025 16:38	Meio ambiente - Vento	9
18710693	1	CSN - 15352	24/01/2025 15:35	25/01/2025 17:07	Meio ambiente - Vento	5
18669823	1	PRSD - 16316	24/01/2025 15:35	24/01/2025 17:30	Meio ambiente - Descarga Atmosférica	1
18670470	1	PRTD - 17074	24/01/2025 15:35	24/01/2025 20:40	Meio ambiente - Descarga Atmosférica	1
18670538	1	BBI - 17033	24/01/2025 15:36	24/01/2025 21:09	Meio ambiente - Descarga Atmosférica	2
18670056	1	MDI - 16307	24/01/2025 10:40	24/01/2025 18:00	Meio ambiente - Vento	2
18670057	1	MDI - 16307	24/01/2025 17:12	24/01/2025 18:00	Meio ambiente - Vento	1
18713967	1	LPTU - 17032	24/01/2025 09:36	24/01/2025 18:14	Meio ambiente - Árvore ou Vegetação	4
18713968	1	LPTU - 17032	24/01/2025 18:21	25/01/2025 12:19	Meio ambiente - Árvore ou Vegetação	4
18670113	1	AFNU - 17015	24/01/2025 15:38	24/01/2025 18:41	Meio ambiente - Vento	1
18676925	1	LBD - 16305	24/01/2025 15:48	27/01/2025 13:00	Meio ambiente - Descarga Atmosférica	1
18670624	1	BSOT - 15141	24/01/2025 09:49	24/01/2025 17:54	Não classificada	6
18670624	2	BSOT - 15141	24/01/2025 09:49	24/01/2025 17:54	Não classificada	7
18670055	1	PBD - 16324	24/01/2025 15:40	24/01/2025 18:23	Não classificada	1
18669623	1	IANU - 15651	24/01/2025 09:41	24/01/2025 16:40	Meio ambiente - Vento	6
18669510	1	IANU - 15651	24/01/2025 11:02	24/01/2025 16:13	Meio ambiente - Vento	3
18670929	1	NPO - 15258	24/01/2025 15:42	24/01/2025 23:25	Não classificada	10
18670570	1	LABU - 15292	24/01/2025 15:42	24/01/2025 21:25	Meio ambiente - Descarga Atmosférica	3
18669719	1	BOED - 15137	24/01/2025 07:52	24/01/2025 17:20	Meio ambiente - Vento	1
18669720	1	BOED - 15137	24/01/2025 16:05	24/01/2025 17:20	Meio ambiente - Vento	1
18728254	1	CSAU - 17020	24/01/2025 15:52	24/01/2025 17:49	Meio ambiente - Vento	1428
18728254	2	CSAU - 17020	24/01/2025 15:52	24/01/2025 18:00	Meio ambiente - Vento	664
18728254	3	CSAU - 17020	24/01/2025 15:52	24/01/2025 20:28	Meio ambiente - Vento	232
18728254	4	CSAU - 17020	24/01/2025 15:52	24/01/2025 20:28	Meio ambiente - Vento	31
18728254	5	CSAU - 17020	24/01/2025 15:52	25/01/2025 10:28	Meio ambiente - Vento	25
18728254	6	CSAU - 17020	24/01/2025 15:52	25/01/2025 14:00	Meio ambiente - Vento	32
18728255	1	CSAU - 17020	24/01/2025 20:52	24/01/2025 21:01	Meio ambiente - Vento	1428
18670155	1	BCV - 17013	24/01/2025 15:52	24/01/2025 18:51	Meio ambiente - Árvore ou Vegetação	2
18747639	1	UHPT - 15186	24/01/2025 15:23	24/01/2025 18:47	Não classificada	93
18670117	1	BCAD - 15109	24/01/2025 15:47	24/01/2025 18:39	Não classificada	4
18670692	1	SGTU - 17062	24/01/2025 15:48	24/01/2025 20:57	Meio ambiente - Descarga Atmosférica	1
18670625	1	CPO - 17018	24/01/2025 15:50	24/01/2025 21:29	Não classificada	22
18670314	1	PSAU - 16323	24/01/2025 15:49	24/01/2025 19:52	Meio ambiente - Vento	3
18670785	1	PMSU - 17092	24/01/2025 15:50	24/01/2025 22:03	Meio ambiente - Árvore ou Vegetação	1
18670009	1	RES - 15222	24/01/2025 15:49	24/01/2025 18:14	Não classificada	5
18670186	1	PTC - 15235	24/01/2025 15:53	24/01/2025 19:03	Meio ambiente - Árvore ou Vegetação	17
18669906	1	TOE - 15195	24/01/2025 15:55	24/01/2025 17:36	Não classificada	12
18711903	1	UHST - 16261	24/01/2025 16:01	25/01/2025 11:47	Meio ambiente - Descarga Atmosférica	1
18671321	1	LABU - 15292	23/01/2025 07:10	25/01/2025 09:01	Meio ambiente - Árvore ou Vegetação	1
18710704	1	IGRU - 17030	24/01/2025 15:56	25/01/2025 15:47	Não classificada	5
18670418	1	CMID - 17019	24/01/2025 15:56	24/01/2025 20:26	Não classificada	1
18669650	1	MTZ - 15267	24/01/2025 15:02	24/01/2025 16:43	Não classificada	8
18710521	1	LBD - 16305	24/01/2025 15:58	24/01/2025 16:02	Meio ambiente - Vento	1681
18710521	2	LBD - 16305	24/01/2025 15:58	24/01/2025 17:36	Meio ambiente - Vento	180
18710521	3	LBD - 16305	24/01/2025 15:58	24/01/2025 17:36	Meio ambiente - Vento	1637

18669487	1	SDEU - 17085	23/01/2025 16:14	24/01/2025 16:53	Não classificada	30
18671940	1	TCSU - 15196	23/01/2025 16:00	26/01/2025 11:40	Meio ambiente - Vento	2
18669870	1	UHST - 16261	24/01/2025 07:22	24/01/2025 17:42	Meio ambiente - Descarga Atmosférica	8
18671936	1	PDS - 17051	24/01/2025 16:05	25/01/2025 23:45	Meio ambiente - Vento	2
18725411	1	MNN - 15273	24/01/2025 10:08	24/01/2025 18:17	Meio ambiente - Árvore ou Vegetação	30
18725411	2	MNN - 15273	24/01/2025 10:08	24/01/2025 18:38	Meio ambiente - Árvore ou Vegetação	130
18725411	3	MNN - 15273	24/01/2025 10:08	24/01/2025 18:38	Meio ambiente - Árvore ou Vegetação	29
18725411	4	MNN - 15273	24/01/2025 10:08	26/01/2025 19:15	Meio ambiente - Árvore ou Vegetação	6
18670508	1	ORPU - 17045	24/01/2025 16:07	24/01/2025 20:56	Não classificada	144
18671929	1	PDS - 17051	24/01/2025 15:36	25/01/2025 22:23	Não classificada	1
18671931	1	PDS - 17051	24/01/2025 15:51	25/01/2025 22:14	Não classificada	1
18713816	1	YAN - 15165	22/01/2025 18:55	25/01/2025 12:42	Meio ambiente - Descarga Atmosférica	1
18670378	1	PRTU - 17057	23/01/2025 21:08	24/01/2025 20:30	Não classificada	1
18670379	1	PRTU - 17057	24/01/2025 12:22	24/01/2025 20:30	Não classificada	3
18710774	1	NPO - 15258	24/01/2025 16:11	25/01/2025 14:37	Não classificada	1
18669781	1	MCLD - 15278	24/01/2025 16:10	24/01/2025 17:09	Meio ambiente - Descarga Atmosférica	2
18712538	1	PRRU - 15241	24/01/2025 16:10	25/01/2025 16:40	Meio ambiente - Vento	1
18669726	1	SGTU - 17062	24/01/2025 16:10	24/01/2025 16:59	Meio ambiente - Descarga Atmosférica	259
18713979	1	BCAD - 15109	24/01/2025 13:51	24/01/2025 17:17	Meio ambiente - Árvore ou Vegetação	14
18713979	2	BCAD - 15109	24/01/2025 13:51	25/01/2025 13:00	Meio ambiente - Árvore ou Vegetação	41
18670840	1	SGTU - 17062	24/01/2025 16:12	24/01/2025 22:27	Meio ambiente - Descarga Atmosférica	17
18670188	1	AFNU - 17015	24/01/2025 16:12	24/01/2025 19:14	Não classificada	1
18670419	1	MCLQ - 17040	24/01/2025 16:12	24/01/2025 20:26	Não classificada	1
18670059	1	SSP - 15199	24/01/2025 16:12	24/01/2025 18:21	Meio ambiente - Descarga Atmosférica	1
18670315	1	MUT - 15266	24/01/2025 14:24	24/01/2025 20:10	Meio ambiente - Árvore ou Vegetação	1
18670316	1	MUT - 15266	24/01/2025 16:56	24/01/2025 20:10	Meio ambiente - Árvore ou Vegetação	4
18671648	1	IGRU - 17030	24/01/2025 16:15	25/01/2025 10:57	Meio ambiente - Descarga Atmosférica	1
18671518	1	PSP - 15233	24/01/2025 16:16	25/01/2025 10:07	Meio ambiente - Vento	1
18710737	1	LBD - 16305	24/01/2025 16:15	25/01/2025 16:53	Meio ambiente - Descarga Atmosférica	1
18707763	1	CNLU - 15164	24/01/2025 16:15	25/01/2025 16:00	Meio ambiente - Descarga Atmosférica	2
18672864	1	BRDD - 17067	24/01/2025 06:31	27/01/2025 10:35	Não classificada	1
18711904	1	BRDD - 17067	24/01/2025 11:33	26/01/2025 21:49	Não classificada	6
18669649	1	MUT - 15266	24/01/2025 14:36	24/01/2025 16:40	Meio ambiente - Descarga Atmosférica	384
18669649	2	MUT - 15266	24/01/2025 14:36	24/01/2025 16:40	Meio ambiente - Descarga Atmosférica	5
18670787	1	BETD - 15116	24/01/2025 16:22	24/01/2025 16:31	Meio ambiente - Vento	171
18670787	1	CINC - 16281	24/01/2025 16:22	24/01/2025 16:31	Meio ambiente - Vento	2
18670787	2	BETD - 15116	24/01/2025 16:22	24/01/2025 18:06	Meio ambiente - Vento	202
18713978	1	IIGU - 15319	24/01/2025 16:19	25/01/2025 14:53	Meio ambiente - Árvore ou Vegetação	2
18670693	1	CLHU - 17095	24/01/2025 16:20	24/01/2025 21:45	Meio ambiente - Árvore ou Vegetação	1
18670062	1	BDPD - 15114	24/01/2025 16:21	24/01/2025 18:25	Não classificada	1
18670959	1	PMSU - 17092	24/01/2025 16:22	24/01/2025 23:43	Meio ambiente - Descarga Atmosférica	1
18670118	1	BDPD - 15114	24/01/2025 16:23	24/01/2025 18:40	Não classificada	1
18669728	1	CMID - 17019	24/01/2025 15:36	24/01/2025 17:26	Meio ambiente - Vento	9
18696664	2	URAS - 16338	24/01/2025 16:34	24/01/2025 22:48	Meio ambiente - Árvore ou Vegetação	128
18696665	1	URAS - 16338	24/01/2025 17:56	24/01/2025 22:44	Meio ambiente - Árvore ou Vegetação	139
18669978	1	PDS - 17051	24/01/2025 16:28	24/01/2025 17:49	Não classificada	50
18713982	1	BHS - 17014	24/01/2025 13:10	25/01/2025 15:00	Meio ambiente - Árvore ou Vegetação	1
18670342	1	NVSU - 17053	24/01/2025 16:30	24/01/2025 19:54	Não classificada	3
18671184	1	CSAU - 17020	24/01/2025 16:31	25/01/2025 07:48	Meio ambiente - Descarga Atmosférica	1
18671184	2	CSAU - 17020	24/01/2025 16:31	25/01/2025 07:48	Meio ambiente - Descarga Atmosférica	54
18670011	1	URAS - 16338	24/01/2025 16:31	24/01/2025 18:08	Meio ambiente - Descarga Atmosférica	190
18671643	1	LABU - 15292	24/01/2025 10:40	25/01/2025 10:55	Meio ambiente - Árvore ou Vegetação	4
18669832	1	SRT - 16329	24/01/2025 16:32	24/01/2025 17:24	Meio ambiente - Descarga Atmosférica	3
18669713	1	MCLQ - 17040	24/01/2025 15:25	24/01/2025 17:01	Meio ambiente - Descarga Atmosférica	11
18670788	1	SGTU - 17062	24/01/2025 16:34	24/01/2025 22:04	Meio ambiente - Descarga Atmosférica	1
18670843	1	SGTU - 17062	24/01/2025 16:34	24/01/2025 22:40	Não classificada	24
18670031	1	PRSU - 15239	24/01/2025 08:32	24/01/2025 18:32	Meio ambiente - Descarga Atmosférica	3
18671487	1	BDPD - 15114	24/01/2025 10:29	25/01/2025 10:05	Meio ambiente - Árvore ou Vegetação	1
18670950	1	BDPD - 15114	24/01/2025 10:46	24/01/2025 23:44	Meio ambiente - Vento	1

18670227	1	PSAU - 16323	24/01/2025 16:36	24/01/2025 19:21	Meio ambiente - Árvore ou Vegetação	16
18670343	1	MDI - 16307	24/01/2025 16:38	24/01/2025 19:58	Meio ambiente - Vento	4
18670231	1	IANU - 15651	24/01/2025 16:45	24/01/2025 19:25	Meio ambiente - Árvore ou Vegetação	2
18713983	1	BDPD - 15114	24/01/2025 12:50	25/01/2025 15:30	Meio ambiente - Árvore ou Vegetação	1
18670480	1	CEMC - 16284	24/01/2025 16:39	24/01/2025 20:43	Meio ambiente - Vento	91
18752722	1	CMID - 17019	24/01/2025 08:27	24/01/2025 18:01	Não classificada	9
18752722	2	CMID - 17019	24/01/2025 08:27	24/01/2025 18:01	Não classificada	21
18670844	1	PTID - 17052	24/01/2025 06:08	24/01/2025 17:17	Meio ambiente - Árvore ou Vegetação	3
18670844	3	PTID - 17052	24/01/2025 06:08	24/01/2025 21:41	Meio ambiente - Árvore ou Vegetação	5
18670844	4	PTID - 17052	24/01/2025 06:08	24/01/2025 21:41	Meio ambiente - Árvore ou Vegetação	119
18669980	1	GPED - 15335	24/01/2025 16:40	24/01/2025 18:02	Meio ambiente - Vento	5
18671519	1	IANU - 15651	24/01/2025 16:42	25/01/2025 10:13	Meio ambiente - Vento	2
18670013	1	PEB - 15249	24/01/2025 16:43	24/01/2025 18:09	Meio ambiente - Vento	3
18713984	1	FRUD - 17059	24/01/2025 17:36	24/01/2025 18:45	Meio ambiente - Vento	1
18713984	2	FRUD - 17059	24/01/2025 17:36	25/01/2025 15:35	Meio ambiente - Vento	4
18671947	1	MAL - 15281	24/01/2025 16:44	25/01/2025 23:59	Meio ambiente - Vento	2
18671201	1	BETT - 16265	24/01/2025 16:44	25/01/2025 08:06	Meio ambiente - Vento	6
18671326	1	MZL - 15263	24/01/2025 16:44	25/01/2025 09:04	Meio ambiente - Árvore ou Vegetação	4
18670229	1	GPED - 15335	24/01/2025 16:45	24/01/2025 19:17	Meio ambiente - Vento	183
18669912	1	URAS - 16338	24/01/2025 16:46	24/01/2025 17:45	Meio ambiente - Descarga Atmosférica	334
18739658	1	BRDD - 17067	23/01/2025 07:15	24/01/2025 19:33	Meio ambiente - Descarga Atmosférica	1
18739658	2	BRDD - 17067	23/01/2025 07:15	24/01/2025 19:33	Meio ambiente - Descarga Atmosférica	29
18670233	1	BETC - 15115	24/01/2025 16:49	24/01/2025 19:18	Meio ambiente - Descarga Atmosférica	113
18670345	1	ACSU - 15094	24/01/2025 16:48	24/01/2025 19:54	Meio ambiente - Descarga Atmosférica	2
18728014	1	BETT - 16265	24/01/2025 16:58	24/01/2025 17:16	Meio ambiente - Vento	691
18728014	2	BETT - 16265	24/01/2025 16:58	24/01/2025 17:38	Meio ambiente - Vento	75
18728014	2	IGPU - 16290	24/01/2025 16:58	24/01/2025 17:38	Meio ambiente - Vento	250
18728014	3	BETT - 16265	24/01/2025 16:58	24/01/2025 17:38	Meio ambiente - Vento	1
18728014	4	BETC - 15115	24/01/2025 16:58	24/01/2025 17:54	Meio ambiente - Vento	8
18728014	4	IGPU - 16290	24/01/2025 16:58	24/01/2025 17:54	Meio ambiente - Vento	1205
18728014	6	IGPU - 16290	24/01/2025 16:58	24/01/2025 18:15	Meio ambiente - Vento	210
18728014	7	IGPU - 16290	24/01/2025 16:58	24/01/2025 18:15	Meio ambiente - Vento	123
18728014	8	IGPU - 16290	24/01/2025 16:58	24/01/2025 19:04	Meio ambiente - Vento	2208
18728014	9	IGPU - 16290	24/01/2025 16:58	24/01/2025 19:04	Meio ambiente - Vento	798
18728014	10	BETT - 16265	24/01/2025 16:58	24/01/2025 20:09	Meio ambiente - Vento	5
18728014	10	IGPU - 16290	24/01/2025 16:58	24/01/2025 20:09	Meio ambiente - Vento	1483
18728014	11	IGPU - 16290	24/01/2025 16:58	24/01/2025 20:14	Meio ambiente - Vento	1271
18728014	12	IGPU - 16290	24/01/2025 16:58	24/01/2025 20:54	Meio ambiente - Vento	1
18728014	13	IGPU - 16290	24/01/2025 16:58	24/01/2025 20:54	Meio ambiente - Vento	189
18728036	1	IGPU - 16290	24/01/2025 19:16	24/01/2025 19:29	Meio ambiente - Vento	305
18728036	2	IGPU - 16290	24/01/2025 19:16	24/01/2025 19:29	Meio ambiente - Vento	1
18728037	1	BETC - 15115	24/01/2025 19:18	24/01/2025 19:21	Meio ambiente - Vento	5
18728037	1	IGPU - 16290	24/01/2025 19:18	24/01/2025 19:21	Meio ambiente - Vento	294
18728038	1	IGPU - 16290	24/01/2025 19:48	24/01/2025 23:45	Meio ambiente - Vento	3
18670271	1	BETC - 15115	24/01/2025 16:50	24/01/2025 19:33	Meio ambiente - Descarga Atmosférica	74
18669913	1	PSOU - 15231	24/01/2025 16:50	24/01/2025 17:44	Meio ambiente - Descarga Atmosférica	2
18713989	1	PIUD - 17054	23/01/2025 08:56	25/01/2025 16:50	Meio ambiente - Árvore ou Vegetação	1
18713989	2	PIUD - 17054	23/01/2025 08:56	25/01/2025 16:50	Meio ambiente - Árvore ou Vegetação	10
18671327	1	PMSU - 17092	24/01/2025 06:58	25/01/2025 09:10	Meio ambiente - Árvore ou Vegetação	7
18670272	1	PRSD - 16316	24/01/2025 16:51	24/01/2025 19:37	Não classificada	384
18710802	1	ESR - 16287	24/01/2025 16:51	25/01/2025 16:21	Meio ambiente - Árvore ou Vegetação	6
18670846	1	BBI - 17033	24/01/2025 17:24	24/01/2025 18:33	Meio ambiente - Árvore ou Vegetação	7
18671950	1	SDEU - 17085	24/01/2025 16:57	26/01/2025 10:27	Meio ambiente - Descarga Atmosférica	3
18670381	1	DDI - 17027	24/01/2025 16:56	24/01/2025 20:11	Não classificada	1
18707824	1	UNIT - 17083	24/01/2025 16:57	25/01/2025 11:32	Meio ambiente - Vento	1
18670423	1	BCAD - 15109	24/01/2025 16:57	24/01/2025 20:17	Meio ambiente - Descarga Atmosférica	1
18670268	1	URAU - 17079	24/01/2025 16:32	24/01/2025 19:30	Meio ambiente - Vento	389
18720912	1	VZEU - 17091	24/01/2025 16:59	25/01/2025 07:39	Meio ambiente - Descarga Atmosférica	9
18671202	1	CLS - 17077	24/01/2025 16:59	25/01/2025 07:58	Meio ambiente - Árvore ou Vegetação	9

18669914	1	IGPD - 15324	24/01/2025 17:00	24/01/2025 17:43	Meio ambiente - Árvore ou Vegetação	361
18670845	1	MCLQ - 17040	24/01/2025 17:01	24/01/2025 22:41	Meio ambiente - Vento	12
18727937	1	VGAU - 17089	24/01/2025 17:01	24/01/2025 19:50	Meio ambiente - Vento	64
18670960	1	SGS - 16331	24/01/2025 17:02	25/01/2025 00:32	Meio ambiente - Árvore ou Vegetação	2
18671951	1	DVLD - 17023	24/01/2025 17:02	26/01/2025 10:45	Não classificada	5
18713990	1	PRSU - 15239	23/01/2025 21:18	25/01/2025 13:40	Meio ambiente - Vento	4
18713992	1	BHBN - 17048	24/01/2025 11:21	24/01/2025 19:28	Meio ambiente - Vento	178
18713992	2	BHBN - 17048	24/01/2025 11:21	25/01/2025 12:19	Meio ambiente - Vento	19
18712577	1	PRRU - 15241	24/01/2025 14:48	25/01/2025 21:33	Não classificada	1
18669934	1	UNIT - 17083	23/01/2025 21:07	24/01/2025 17:59	Meio ambiente - Descarga Atmosférica	2
18711906	1	BIU - 17016	24/01/2025 17:10	25/01/2025 14:28	Meio ambiente - Descarga Atmosférica	7
18670234	1	IUAU - 17031	24/01/2025 17:10	24/01/2025 18:28	Meio ambiente - Árvore ou Vegetação	1
18669915	1	LAVD - 17034	24/01/2025 14:43	24/01/2025 18:06	Meio ambiente - Vento	11
18670122	1	SSP - 15199	24/01/2025 17:12	24/01/2025 18:37	Meio ambiente - Descarga Atmosférica	2
18670196	1	PRTD - 17074	24/01/2025 17:14	24/01/2025 19:09	Meio ambiente - Descarga Atmosférica	1
18670542	1	PRTU - 17057	24/01/2025 17:15	24/01/2025 21:05	Não classificada	4
18670347	1	SGS - 16331	24/01/2025 08:29	24/01/2025 19:35	Meio ambiente - Árvore ou Vegetação	12
18670236	1	CSAU - 17020	24/01/2025 17:18	24/01/2025 19:27	Meio ambiente - Vento	4
18671954	1	LBD - 16305	24/01/2025 17:23	26/01/2025 12:20	Meio ambiente - Descarga Atmosférica	1
18670425	1	RES - 15222	24/01/2025 17:19	24/01/2025 20:27	Meio ambiente - Árvore ou Vegetação	19
18670626	1	VZEU - 17091	24/01/2025 15:59	24/01/2025 21:38	Meio ambiente - Descarga Atmosférica	1
18670789	1	VZEU - 17091	24/01/2025 16:39	24/01/2025 22:15	Meio ambiente - Descarga Atmosférica	1
18669984	1	IBYD - 15327	24/01/2025 17:21	24/01/2025 18:04	Meio ambiente - Vento	1
18713997	1	PEB - 15249	24/01/2025 17:38	24/01/2025 18:07	Meio ambiente - Árvore ou Vegetação	12
18713998	1	PEB - 15249	24/01/2025 17:38	25/01/2025 14:00	Meio ambiente - Árvore ou Vegetação	1
18714000	1	BBI - 17033	23/01/2025 19:30	24/01/2025 19:30	Meio ambiente - Árvore ou Vegetação	26
18714000	2	BBI - 17033	23/01/2025 19:30	25/01/2025 16:00	Meio ambiente - Árvore ou Vegetação	6
18670349	1	PRTU - 17057	24/01/2025 17:30	24/01/2025 20:02	Não classificada	1
18711907	1	MCLQ - 17040	22/01/2025 17:27	25/01/2025 11:59	Meio ambiente - Árvore ou Vegetação	2
18670123	1	SRS - 17060	24/01/2025 17:31	24/01/2025 18:45	Meio ambiente - Descarga Atmosférica	333
18670576	1	PMSD - 17049	24/01/2025 17:32	24/01/2025 21:21	Meio ambiente - Descarga Atmosférica	6
18671088	1	NLAQ - 17046	23/01/2025 17:29	25/01/2025 05:26	Meio ambiente - Vento	82
18719961	1	AXAU - 17076	24/01/2025 17:33	25/01/2025 14:51	Meio ambiente - Descarga Atmosférica	14
18745400	1	SRS - 17060	24/01/2025 15:51	24/01/2025 17:30	Não classificada	42
18670849	1	BETC - 15115	24/01/2025 17:35	24/01/2025 22:42	Meio ambiente - Vento	4
18670849	1	IGPU - 16290	24/01/2025 17:35	24/01/2025 22:42	Meio ambiente - Vento	77
18671280	1	CSAU - 17020	24/01/2025 17:37	25/01/2025 08:42	Meio ambiente - Vento	3
18671956	1	SFIQ - 17065	24/01/2025 17:37	25/01/2025 07:11	Meio ambiente - Descarga Atmosférica	1
18671957	1	CPO - 17018	24/01/2025 17:37	26/01/2025 12:49	Meio ambiente - Vento	1
18670699	1	PTE - 17056	24/01/2025 09:27	24/01/2025 19:33	Meio ambiente - Árvore ou Vegetação	37
18670070	1	URAS - 16338	24/01/2025 17:40	24/01/2025 18:21	Meio ambiente - Descarga Atmosférica	61
18671204	1	LBD - 16305	24/01/2025 17:39	25/01/2025 08:07	Meio ambiente - Descarga Atmosférica	1
18670698	1	SQNU - 17078	24/01/2025 17:41	24/01/2025 21:56	Meio ambiente - Descarga Atmosférica	2
18671071	1	DVLD - 17023	24/01/2025 17:50	24/01/2025 17:59	Meio ambiente - Vento	10
18671071	1	UHGF - 15191	24/01/2025 17:50	24/01/2025 17:59	Meio ambiente - Vento	861
18671071	2	DVLD - 17023	24/01/2025 17:50	25/01/2025 00:02	Meio ambiente - Vento	160
18671071	2	UHGF - 15191	24/01/2025 17:50	25/01/2025 00:02	Meio ambiente - Vento	9
18670428	1	OUF - 15253	24/01/2025 17:42	24/01/2025 20:23	Meio ambiente - Vento	25
18714002	1	UHST - 16261	22/01/2025 07:31	25/01/2025 14:40	Meio ambiente - Descarga Atmosférica	1
18671616	1	URAU - 17079	24/01/2025 17:45	25/01/2025 10:49	Não classificada	1
18670242	1	PSAU - 16323	24/01/2025 17:44	24/01/2025 19:21	Meio ambiente - Vento	14
18710871	1	AXAU - 17076	24/01/2025 17:47	24/01/2025 17:52	Meio ambiente - Vento	956
18710871	2	AXAU - 17076	24/01/2025 17:47	24/01/2025 18:38	Meio ambiente - Vento	353
18710871	3	AXAU - 17076	24/01/2025 17:47	24/01/2025 19:36	Meio ambiente - Vento	1355
18710873	1	AXAU - 17076	24/01/2025 20:10	25/01/2025 01:12	Meio ambiente - Vento	3
18670276	1	CVED - 17064	24/01/2025 17:48	24/01/2025 19:32	Não classificada	1
18670792	1	AETD - 17009	24/01/2025 17:47	24/01/2025 22:12	Meio ambiente - Vento	1
18678048	1	BSOT - 15141	24/01/2025 14:55	25/01/2025 18:45	Meio ambiente - Árvore ou Vegetação	1
18742853	1	MAL - 15281	24/01/2025 17:49	24/01/2025 21:00	Meio ambiente - Descarga Atmosférica	120

18670851	1	IGPU - 16290	23/01/2025 16:38	24/01/2025 21:21	Meio ambiente - Vento	20
18670702	1	PSAU - 16323	24/01/2025 17:52	24/01/2025 21:55	Não classificada	117
18670543	1	MFED - 15276	24/01/2025 17:54	24/01/2025 21:07	Meio ambiente - Vento	9
18670632	1	BDM - 15113	24/01/2025 19:33	24/01/2025 20:27	Não classificada	386
18714011	1	PTHD - 15234	24/01/2025 14:48	25/01/2025 16:07	Meio ambiente - Árvore ou Vegetação	6
18714012	1	PTHD - 15234	24/01/2025 14:48	25/01/2025 16:07	Meio ambiente - Árvore ou Vegetação	5
18714013	1	PTHD - 15234	24/01/2025 14:48	25/01/2025 16:07	Meio ambiente - Árvore ou Vegetação	4
18670202	1	SSP - 15199	24/01/2025 17:58	24/01/2025 19:14	Não classificada	1
18714016	1	JNUT - 17066	24/01/2025 09:32	25/01/2025 16:20	Meio ambiente - Árvore ou Vegetação	1
18714016	2	JNUT - 17066	24/01/2025 09:32	25/01/2025 16:20	Meio ambiente - Árvore ou Vegetação	1
18670578	1	IANU - 15651	24/01/2025 18:01	24/01/2025 21:26	Não classificada	323
18670922	1	PTC - 15235	24/01/2025 18:01	24/01/2025 23:17	Não classificada	38
18714017	1	MOO - 17039	24/01/2025 17:23	24/01/2025 18:57	Meio ambiente - Árvore ou Vegetação	5
18714017	2	MOO - 17039	24/01/2025 17:23	25/01/2025 16:00	Meio ambiente - Árvore ou Vegetação	2
18696376	1	PRRU - 15241	24/01/2025 14:26	25/01/2025 06:10	Não classificada	144
18714009	1	CSAU - 17020	24/01/2025 18:02	25/01/2025 11:42	Meio ambiente - Descarga Atmosférica	2
18670513	1	OLV - 15255	24/01/2025 18:03	24/01/2025 21:02	Meio ambiente - Descarga Atmosférica	44
18719966	1	PTC - 15235	24/01/2025 14:06	24/01/2025 19:19	Meio ambiente - Vento	1
18719966	2	PTC - 15235	24/01/2025 14:06	24/01/2025 19:19	Meio ambiente - Vento	25
18719966	3	PTC - 15235	24/01/2025 14:06	24/01/2025 19:19	Meio ambiente - Vento	89
18670232	1	BHJT - 15126	24/01/2025 16:48	24/01/2025 19:20	Meio ambiente - Vento	50
18720986	1	AXAU - 17076	24/01/2025 18:06	25/01/2025 19:00	Meio ambiente - Descarga Atmosférica	9
18670963	1	LAVD - 17034	24/01/2025 18:07	24/01/2025 23:44	Não classificada	55
18719979	1	ILIU - 16291	24/01/2025 18:07	25/01/2025 16:17	Meio ambiente - Vento	16
18710463	1	LBD - 16305	24/01/2025 18:04	24/01/2025 18:11	Meio ambiente - Árvore ou Vegetação	1140
18710463	2	ITDD - 16294	24/01/2025 18:04	24/01/2025 18:27	Meio ambiente - Árvore ou Vegetação	2
18710463	3	ITDD - 16294	24/01/2025 18:04	24/01/2025 18:27	Meio ambiente - Árvore ou Vegetação	3
18710463	3	LBD - 16305	24/01/2025 18:04	24/01/2025 18:27	Meio ambiente - Árvore ou Vegetação	386
18710463	4	ITDD - 16294	24/01/2025 18:04	24/01/2025 18:27	Meio ambiente - Árvore ou Vegetação	1052
18710463	4	LBD - 16305	24/01/2025 18:04	24/01/2025 18:27	Meio ambiente - Árvore ou Vegetação	2
18710463	5	ITDD - 16294	24/01/2025 18:04	24/01/2025 18:27	Meio ambiente - Árvore ou Vegetação	5
18710463	6	LBD - 16305	24/01/2025 18:04	24/01/2025 18:27	Meio ambiente - Árvore ou Vegetação	5
18710463	7	ITDD - 16294	24/01/2025 18:04	24/01/2025 20:10	Meio ambiente - Árvore ou Vegetação	1064
18710463	8	ITDD - 16294	24/01/2025 18:04	24/01/2025 20:47	Meio ambiente - Árvore ou Vegetação	168
18708927	1	LBD - 16305	24/01/2025 18:10	25/01/2025 12:20	Meio ambiente - Vento	8
18671523	1	ILIU - 16291	24/01/2025 18:09	25/01/2025 10:14	Meio ambiente - Descarga Atmosférica	5
18719981	1	LAVD - 17034	24/01/2025 18:12	25/01/2025 21:46	Meio ambiente - Vento	4
18671617	1	BMN - 15134	24/01/2025 18:12	25/01/2025 10:50	Meio ambiente - Árvore ou Vegetação	2
18670898	1	PRSU - 15239	24/01/2025 18:12	24/01/2025 22:57	Meio ambiente - Descarga Atmosférica	2
18671582	1	IAD - 15331	24/01/2025 18:12	25/01/2025 10:31	Não classificada	3
18719984	1	PRSU - 15239	24/01/2025 18:15	25/01/2025 13:37	Meio ambiente - Árvore ou Vegetação	4
18670579	2	SLAU - 17071	24/01/2025 18:18	24/01/2025 21:25	Não classificada	10
18696675	1	BIIU - 17016	24/01/2025 18:16	24/01/2025 18:25	Não classificada	451
18696675	2	BIIU - 17016	24/01/2025 18:16	24/01/2025 18:25	Não classificada	142
18696675	2	SFIQ - 17065	24/01/2025 18:16	24/01/2025 18:25	Não classificada	1
18696675	3	BIIU - 17016	24/01/2025 18:16	24/01/2025 18:25	Não classificada	1829
18670580	1	AETD - 17009	24/01/2025 18:21	24/01/2025 21:20	Meio ambiente - Árvore ou Vegetação	5
18714007	1	BDM - 15113	24/01/2025 18:01	25/01/2025 18:06	Meio ambiente - Descarga Atmosférica	1
18670966	1	BETC - 15115	24/01/2025 18:24	25/01/2025 00:38	Meio ambiente - Vento	55
18671188	1	URAS - 16338	24/01/2025 18:24	25/01/2025 07:55	Meio ambiente - Vento	1
18740870	1	AETD - 17009	24/01/2025 18:25	24/01/2025 21:14	Meio ambiente - Árvore ou Vegetação	16
18670548	1	BETD - 15116	24/01/2025 18:25	24/01/2025 21:07	Meio ambiente - Vento	1
18714024	1	SRS - 17060	24/01/2025 18:26	25/01/2025 13:35	Não classificada	1
18719999	1	BOED - 15137	24/01/2025 18:26	25/01/2025 11:47	Meio ambiente - Descarga Atmosférica	17
18670492	1	NVSU - 17053	24/01/2025 18:38	24/01/2025 19:19	Meio ambiente - Vento	23
18670515	1	MUZD - 17044	24/01/2025 18:28	24/01/2025 21:01	Não classificada	48
18670515	2	MUZD - 17044	24/01/2025 18:28	24/01/2025 21:01	Não classificada	2
18670515	3	MUZD - 17044	24/01/2025 18:28	24/01/2025 21:01	Não classificada	109
18670634	1	CRM - 17026	24/01/2025 18:28	24/01/2025 21:38	Meio ambiente - Descarga Atmosférica	8

18671688	1	NVSU - 17053	24/01/2025 18:29	25/01/2025 10:49	Meio ambiente - Vento	1
18731564	1	URAS - 16338	24/01/2025 16:35	25/01/2025 13:33	Meio ambiente - Vento	59
18731564	1	URAU - 17079	24/01/2025 16:35	25/01/2025 13:33	Meio ambiente - Vento	2
18743261	1	UHGf - 15191	24/01/2025 18:40	24/01/2025 19:18	Meio ambiente - Vento	72
18743261	2	UHGf - 15191	24/01/2025 18:40	24/01/2025 19:18	Meio ambiente - Vento	2
18743261	3	UHGf - 15191	24/01/2025 18:40	24/01/2025 19:18	Meio ambiente - Vento	8
18743261	4	UHGf - 15191	24/01/2025 18:40	24/01/2025 19:18	Meio ambiente - Vento	80
18743264	1	UHGf - 15191	24/01/2025 19:19	24/01/2025 21:12	Meio ambiente - Vento	52
18743264	2	UHGf - 15191	24/01/2025 19:19	24/01/2025 21:12	Meio ambiente - Vento	2
18743264	3	UHGf - 15191	24/01/2025 19:19	24/01/2025 21:12	Meio ambiente - Vento	7
18743264	4	UHGf - 15191	24/01/2025 19:19	24/01/2025 22:21	Meio ambiente - Vento	19
18743264	5	UHGf - 15191	24/01/2025 19:19	24/01/2025 22:21	Meio ambiente - Vento	1
18743264	6	UHGf - 15191	24/01/2025 19:19	24/01/2025 22:21	Meio ambiente - Vento	59
18743264	7	UHGf - 15191	24/01/2025 19:19	25/01/2025 14:05	Meio ambiente - Vento	1
18743264	8	UHGf - 15191	24/01/2025 19:19	25/01/2025 14:05	Meio ambiente - Vento	21
18670517	1	AXAU - 17076	24/01/2025 18:32	24/01/2025 20:52	Não classificada	114
18720000	1	SDEU - 17085	24/01/2025 18:33	25/01/2025 14:10	Meio ambiente - Vento	1
18714028	1	CSAU - 17020	24/01/2025 18:36	25/01/2025 12:45	Meio ambiente - Descarga Atmosférica	3
18685230	1	BDPD - 15114	24/01/2025 18:37	24/01/2025 19:35	Não classificada	41
18743375	1	PYN - 15228	24/01/2025 13:58	24/01/2025 22:58	Meio ambiente - Árvore ou Vegetação	45
18743375	2	PYN - 15228	24/01/2025 13:58	25/01/2025 16:18	Meio ambiente - Árvore ou Vegetação	36
18671553	1	TSPU - 15193	24/01/2025 17:43	25/01/2025 10:18	Não classificada	1
18671305	1	BOED - 15137	24/01/2025 18:41	25/01/2025 08:53	Meio ambiente - Descarga Atmosférica	2
18670635	1	NLAU - 17047	24/01/2025 18:41	24/01/2025 21:28	Meio ambiente - Descarga Atmosférica	1
18714034	1	PDS - 17051	24/01/2025 18:52	25/01/2025 16:58	Meio ambiente - Árvore ou Vegetação	9
18671583	1	CRM - 17026	24/01/2025 18:43	25/01/2025 10:32	Meio ambiente - Vento	1
18671969	1	SFIQ - 17065	24/01/2025 18:44	26/01/2025 11:55	Não classificada	1
18708966	1	MDI - 16307	24/01/2025 18:44	25/01/2025 13:56	Meio ambiente - Descarga Atmosférica	1
18670323	1	PMSU - 17092	24/01/2025 18:44	24/01/2025 19:47	Meio ambiente - Descarga Atmosférica	1
18671652	1	COJ - 15305	24/01/2025 18:44	25/01/2025 10:56	Meio ambiente - Descarga Atmosférica	1
18670266	1	CSAU - 17020	24/01/2025 15:54	24/01/2025 19:29	Meio ambiente - Vento	406
18670420	1	CSAU - 17020	24/01/2025 16:17	24/01/2025 20:27	Meio ambiente - Vento	187
18670924	1	NVSU - 17053	24/01/2025 18:47	24/01/2025 23:17	Não classificada	1
18670856	1	PMSD - 17049	24/01/2025 18:47	24/01/2025 22:40	Meio ambiente - Descarga Atmosférica	1
18670855	1	SRS - 17060	24/01/2025 18:46	24/01/2025 22:25	Não classificada	1
18671458	1	SFIQ - 17065	24/01/2025 18:48	25/01/2025 09:50	Meio ambiente - Descarga Atmosférica	3
18670903	1	IGPU - 16290	24/01/2025 18:50	24/01/2025 23:02	Meio ambiente - Árvore ou Vegetação	8
18671163	1	BDPD - 15114	24/01/2025 18:50	25/01/2025 07:43	Meio ambiente - Vento	1
18709888	1	PBD - 16324	24/01/2025 18:49	24/01/2025 21:21	Meio ambiente - Descarga Atmosférica	1
18672866	1	BCV - 17013	24/01/2025 18:51	27/01/2025 10:28	Meio ambiente - Árvore ou Vegetação	1
18671971	1	SEG - 17068	24/01/2025 12:45	26/01/2025 17:40	Meio ambiente - Vento	1
18670584	1	CISL - 16282	24/01/2025 18:53	24/01/2025 21:20	Meio ambiente - Vento	4
18671972	1	TSPU - 15193	23/01/2025 19:04	25/01/2025 11:41	Meio ambiente - Vento	15
18671972	2	TSPU - 15193	23/01/2025 19:04	25/01/2025 16:55	Meio ambiente - Vento	14
18671972	3	TSPU - 15193	23/01/2025 19:04	26/01/2025 12:00	Meio ambiente - Vento	19
18714035	1	CPO - 17018	24/01/2025 18:54	25/01/2025 15:45	Meio ambiente - Vento	2
18720017	1	BMO - 15135	24/01/2025 18:56	25/01/2025 17:29	Meio ambiente - Descarga Atmosférica	28
18671127	1	CMH - 17021	24/01/2025 18:57	25/01/2025 07:12	Não classificada	33
18670934	1	PDS - 17051	24/01/2025 18:58	24/01/2025 23:28	Meio ambiente - Vento	17
18671150	1	PMSU - 17092	24/01/2025 18:59	25/01/2025 07:26	Meio ambiente - Descarga Atmosférica	1
18671460	1	ITDD - 16294	24/01/2025 19:00	25/01/2025 09:53	Meio ambiente - Vento	40
18671189	1	PNV - 17094	24/01/2025 19:01	25/01/2025 07:46	Meio ambiente - Descarga Atmosférica	3
18671741	1	BDPD - 15114	24/01/2025 19:04	25/01/2025 11:28	Não classificada	1
18670384	1	AXAU - 17076	24/01/2025 18:08	24/01/2025 20:45	Meio ambiente - Descarga Atmosférica	29
18670435	1	CPO - 17018	24/01/2025 19:06	24/01/2025 20:20	Meio ambiente - Vento	261
18670796	1	ULAE - 15180	24/01/2025 19:06	24/01/2025 22:19	Meio ambiente - Descarga Atmosférica	2
18670858	1	CRM - 17026	24/01/2025 19:07	24/01/2025 22:27	Meio ambiente - Descarga Atmosférica	1
18745278	1	LBD - 16305	24/01/2025 17:33	24/01/2025 18:03	Meio ambiente - Descarga Atmosférica	67
18745279	1	LBD - 16305	24/01/2025 18:27	25/01/2025 11:35	Meio ambiente - Descarga Atmosférica	67

18714038	1	CPO - 17018	24/01/2025 19:08	25/01/2025 15:22	Meio ambiente - Árvore ou Vegetação	1
18670859	1	GPED - 15335	24/01/2025 19:13	24/01/2025 22:28	Meio ambiente - Vento	183
18671087	1	PSOU - 15231	24/01/2025 19:14	25/01/2025 04:55	Não classificada	11
18671281	1	BDPD - 15114	24/01/2025 17:45	25/01/2025 08:32	Meio ambiente - Descarga Atmosférica	1
18710628	1	ITDD - 16294	24/01/2025 18:49	24/01/2025 19:25	Não classificada	3
18710628	2	ITDD - 16294	24/01/2025 18:49	24/01/2025 19:25	Não classificada	1047
18710628	4	ITDD - 16294	24/01/2025 18:49	24/01/2025 22:50	Não classificada	151
18710628	5	ITDD - 16294	24/01/2025 18:49	24/01/2025 22:50	Não classificada	122
18710628	6	ITDD - 16294	24/01/2025 18:49	24/01/2025 22:50	Não classificada	113
18670973	1	PMSU - 17092	24/01/2025 19:15	24/01/2025 23:45	Meio ambiente - Descarga Atmosférica	1
18671977	1	PIUD - 17054	24/01/2025 19:15	26/01/2025 15:05	Meio ambiente - Árvore ou Vegetação	1
18707141	1	PSOU - 15231	24/01/2025 19:23	24/01/2025 19:30	Meio ambiente - Vento	861
18707141	2	PSOU - 15231	24/01/2025 19:23	24/01/2025 19:30	Meio ambiente - Vento	3
18707141	3	PSOU - 15231	24/01/2025 19:23	24/01/2025 21:10	Meio ambiente - Vento	693
18707142	1	PSOU - 15231	24/01/2025 22:19	25/01/2025 00:04	Meio ambiente - Vento	106
18710327	2	DVLU - 17024	24/01/2025 19:28	24/01/2025 19:34	Meio ambiente - Árvore ou Vegetação	4
18710327	2	UHGF - 15191	24/01/2025 19:28	24/01/2025 19:34	Meio ambiente - Árvore ou Vegetação	1530
18710327	3	UHGF - 15191	24/01/2025 19:28	24/01/2025 22:38	Meio ambiente - Árvore ou Vegetação	352
18714040	1	CRM - 17026	24/01/2025 19:17	25/01/2025 11:47	Meio ambiente - Vento	5
18670798	1	BMO - 15135	24/01/2025 19:17	24/01/2025 22:20	Meio ambiente - Descarga Atmosférica	1
18720031	1	BMO - 15135	24/01/2025 19:17	25/01/2025 16:39	Meio ambiente - Descarga Atmosférica	1
18670640	1	SDEU - 17085	24/01/2025 17:41	24/01/2025 21:39	Não classificada	4
18714042	1	PPS - 16315	24/01/2025 19:18	25/01/2025 14:48	Meio ambiente - Vento	1
18671978	1	BHMR - 15127	24/01/2025 19:21	24/01/2025 19:45	Não classificada	10
18671978	2	BHMR - 15127	24/01/2025 19:21	24/01/2025 22:41	Não classificada	6
18671980	1	BHMR - 15127	24/01/2025 19:36	24/01/2025 19:39	Não classificada	12
18671981	2	BHMR - 15127	24/01/2025 19:45	25/01/2025 18:01	Não classificada	4
18671981	3	BHMR - 15127	24/01/2025 19:45	25/01/2025 18:34	Não classificada	6
18720034	1	CSAU - 17020	24/01/2025 18:01	25/01/2025 14:06	Meio ambiente - Árvore ou Vegetação	1
18708970	1	IPC - 15314	24/01/2025 19:26	25/01/2025 22:05	Não classificada	5
18670433	1	SSP - 15199	24/01/2025 18:16	24/01/2025 20:20	Meio ambiente - Descarga Atmosférica	7
18670433	2	SSP - 15199	24/01/2025 18:16	24/01/2025 20:20	Meio ambiente - Descarga Atmosférica	69
18670433	3	SSP - 15199	24/01/2025 18:16	24/01/2025 20:20	Meio ambiente - Descarga Atmosférica	3
18671393	1	PMSD - 17049	24/01/2025 19:28	25/01/2025 09:29	Meio ambiente - Árvore ou Vegetação	1
18670925	1	AXAU - 17076	24/01/2025 19:28	24/01/2025 23:16	Meio ambiente - Descarga Atmosférica	1
18730933	2	MDI - 16307	24/01/2025 08:07	25/01/2025 19:13	Meio ambiente - Descarga Atmosférica	38
18730933	3	MDI - 16307	24/01/2025 08:07	25/01/2025 19:13	Meio ambiente - Descarga Atmosférica	13
18730933	4	MDI - 16307	24/01/2025 08:07	25/01/2025 19:13	Meio ambiente - Descarga Atmosférica	6
18720036	1	AXAU - 17076	24/01/2025 19:30	25/01/2025 14:10	Meio ambiente - Descarga Atmosférica	1
18671653	1	ORPU - 17045	24/01/2025 19:30	25/01/2025 10:52	Meio ambiente - Árvore ou Vegetação	72
18671653	2	ORPU - 17045	24/01/2025 19:30	25/01/2025 10:52	Meio ambiente - Árvore ou Vegetação	4
18714045	1	SDEU - 17085	24/01/2025 19:32	25/01/2025 12:12	Meio ambiente - Vento	2
18671619	1	MFED - 15276	24/01/2025 19:33	25/01/2025 10:46	Meio ambiente - Vento	3
18671151	1	CITU - 17022	24/01/2025 19:33	25/01/2025 07:24	Não classificada	1
18670715	1	CSAU - 17020	24/01/2025 19:34	24/01/2025 21:57	Meio ambiente - Descarga Atmosférica	8
18685982	1	NVSU - 17053	24/01/2025 19:35	25/01/2025 14:48	Meio ambiente - Descarga Atmosférica	2
18720047	1	PMSU - 17092	24/01/2025 19:37	25/01/2025 13:04	Não classificada	1
18670977	1	CAX - 15143	24/01/2025 19:36	25/01/2025 01:09	Meio ambiente - Vento	68
18670977	2	CAX - 15143	24/01/2025 19:36	25/01/2025 01:09	Meio ambiente - Vento	1
18671330	1	IGPU - 16290	24/01/2025 19:44	25/01/2025 08:57	Meio ambiente - Descarga Atmosférica	1
18670586	1	BDM - 15113	24/01/2025 19:38	24/01/2025 21:18	Meio ambiente - Vento	12
18670586	2	BDM - 15113	24/01/2025 19:38	24/01/2025 21:18	Meio ambiente - Vento	2
18671208	1	ILIU - 16291	24/01/2025 19:38	25/01/2025 08:01	Meio ambiente - Descarga Atmosférica	1
18670802	1	CVED - 17064	24/01/2025 19:40	24/01/2025 22:22	Não classificada	1
18708972	1	BDPD - 15114	24/01/2025 19:39	25/01/2025 14:16	Meio ambiente - Descarga Atmosférica	1
18671250	1	ALSD - 17090	24/01/2025 19:43	25/01/2025 08:19	Não classificada	1
18714051	1	PNV - 17094	24/01/2025 19:45	25/01/2025 18:00	Não classificada	1
18720053	1	ILIU - 16291	24/01/2025 07:56	25/01/2025 14:43	Meio ambiente - Descarga Atmosférica	1
18676921	1	ILIU - 16291	24/01/2025 12:10	27/01/2025 19:16	Meio ambiente - Vento	2

18670587	1	BDM - 15113	24/01/2025 19:46	24/01/2025 21:25	Meio ambiente - Vento	5
18720055	1	URAT - 17075	24/01/2025 19:48	25/01/2025 13:48	Meio ambiente - Descarga Atmosférica	6
18671418	1	PSOU - 15231	24/01/2025 19:50	25/01/2025 09:38	Meio ambiente - Vento	6
18670937	1	SRS - 17060	24/01/2025 19:52	24/01/2025 23:26	Meio ambiente - Vento	5
18670803	1	IGPD - 15324	24/01/2025 19:53	24/01/2025 22:08	Meio ambiente - Descarga Atmosférica	139
18670719	1	CRM - 17026	24/01/2025 19:58	24/01/2025 21:58	Meio ambiente - Descarga Atmosférica	48
18670643	1	SDEU - 17085	24/01/2025 20:01	24/01/2025 21:28	Meio ambiente - Árvore ou Vegetação	1
18714055	1	LBD - 16305	24/01/2025 20:02	25/01/2025 11:22	Meio ambiente - Descarga Atmosférica	1
18670862	1	DDI - 17027	24/01/2025 20:02	24/01/2025 22:30	Não classificada	1
18672376	1	AXAU - 17076	24/01/2025 20:02	27/01/2025 08:37	Não classificada	1
18714057	1	SDEU - 17085	24/01/2025 20:03	25/01/2025 13:29	Não classificada	2
18671742	1	MCDD - 15280	24/01/2025 16:52	25/01/2025 11:10	Meio ambiente - Árvore ou Vegetação	18
18671743	1	MCDD - 15280	24/01/2025 16:53	25/01/2025 11:10	Meio ambiente - Árvore ou Vegetação	1
18671744	1	MCDD - 15280	24/01/2025 21:40	25/01/2025 11:10	Meio ambiente - Árvore ou Vegetação	14
18671128	1	PTC - 15235	24/01/2025 20:08	25/01/2025 07:10	Não classificada	4
18671283	1	SRS - 17060	24/01/2025 20:08	25/01/2025 08:31	Não classificada	2
18671012	1	IGPU - 16290	24/01/2025 17:34	25/01/2025 02:01	Meio ambiente - Vento	72
18671013	1	IGPU - 16290	24/01/2025 20:55	25/01/2025 02:01	Meio ambiente - Vento	8
18671584	1	DVLU - 17024	24/01/2025 20:11	25/01/2025 10:34	Meio ambiente - Vento	6
18670982	1	MAL - 15281	24/01/2025 20:13	25/01/2025 00:35	Meio ambiente - Descarga Atmosférica	26
18671585	1	ITDD - 16294	24/01/2025 20:14	25/01/2025 10:38	Meio ambiente - Vento	2
18670387	1	TCSU - 15196	24/01/2025 15:22	24/01/2025 16:27	Não classificada	12
18670511	1	BETT - 16265	24/01/2025 17:11	24/01/2025 20:55	Não classificada	212
18720138	1	PDS - 17051	24/01/2025 20:17	25/01/2025 15:34	Meio ambiente - Vento	1
18708984	1	VZEU - 17091	24/01/2025 20:18	25/01/2025 16:54	Meio ambiente - Árvore ou Vegetação	3
18671586	1	NERU - 17041	24/01/2025 20:21	25/01/2025 10:22	Não classificada	1
18671655	1	ILIU - 16291	24/01/2025 20:21	25/01/2025 11:29	Meio ambiente - Árvore ou Vegetação	6
18670863	1	BETT - 16265	24/01/2025 20:23	24/01/2025 22:34	Meio ambiente - Vento	5
18670863	1	IGPU - 16290	24/01/2025 20:23	24/01/2025 22:34	Meio ambiente - Vento	836
18670535	1	SFIQ - 17065	24/01/2025 11:51	24/01/2025 21:13	Não classificada	2
18671958	1	CPO - 17018	24/01/2025 17:46	26/01/2025 08:37	Meio ambiente - Vento	10
18714059	1	ITDD - 16294	24/01/2025 20:36	25/01/2025 14:46	Meio ambiente - Vento	22
18671134	1	SALU - 15217	24/01/2025 20:36	25/01/2025 07:17	Não classificada	1
18670861	1	UHGf - 15191	24/01/2025 19:51	24/01/2025 22:32	Meio ambiente - Descarga Atmosférica	213
18720142	1	IANU - 15651	24/01/2025 20:38	25/01/2025 14:31	Meio ambiente - Árvore ou Vegetação	1
18670583	1	PSAU - 16323	24/01/2025 18:51	24/01/2025 21:17	Não classificada	131
18722747	1	BBi - 17033	24/01/2025 20:40	25/01/2025 12:10	Meio ambiente - Árvore ou Vegetação	26
18671420	1	URAU - 17079	24/01/2025 16:41	24/01/2025 21:37	Meio ambiente - Árvore ou Vegetação	40
18671421	1	URAU - 17079	24/01/2025 21:51	25/01/2025 09:55	Meio ambiente - Árvore ou Vegetação	40
18671988	1	NVSU - 17053	24/01/2025 20:30	25/01/2025 16:45	Meio ambiente - Descarga Atmosférica	1
18671990	1	IGRU - 17030	24/01/2025 17:49	24/01/2025 21:29	Meio ambiente - Árvore ou Vegetação	2
18671990	2	IGRU - 17030	24/01/2025 17:49	24/01/2025 21:29	Meio ambiente - Árvore ou Vegetação	10
18671990	3	IGRU - 17030	24/01/2025 17:49	26/01/2025 16:50	Meio ambiente - Árvore ou Vegetação	2
18723881	1	PSAU - 16323	24/01/2025 17:14	24/01/2025 21:34	Meio ambiente - Árvore ou Vegetação	44
18723881	2	PSAU - 16323	24/01/2025 17:14	24/01/2025 21:34	Meio ambiente - Árvore ou Vegetação	1
18723881	4	PSAU - 16323	24/01/2025 17:14	25/01/2025 00:32	Meio ambiente - Árvore ou Vegetação	33
18723881	5	PSAU - 16323	24/01/2025 17:14	25/01/2025 00:44	Meio ambiente - Árvore ou Vegetação	70
18723881	6	PSAU - 16323	24/01/2025 17:14	25/01/2025 00:44	Meio ambiente - Árvore ou Vegetação	33
18723881	7	PSAU - 16323	24/01/2025 17:14	25/01/2025 14:12	Meio ambiente - Árvore ou Vegetação	64
18723882	1	PSAU - 16323	24/01/2025 22:41	24/01/2025 23:10	Meio ambiente - Árvore ou Vegetação	44
18723882	2	PSAU - 16323	24/01/2025 22:41	24/01/2025 23:10	Meio ambiente - Árvore ou Vegetação	1
18720146	1	DVLD - 17023	24/01/2025 20:48	25/01/2025 14:17	Meio ambiente - Árvore ou Vegetação	1
18671651	1	SLAT - 15208	24/01/2025 17:32	25/01/2025 10:58	Meio ambiente - Descarga Atmosférica	1
18671651	2	SLAT - 15208	24/01/2025 17:32	25/01/2025 10:58	Meio ambiente - Descarga Atmosférica	12
18671465	1	URAS - 16338	24/01/2025 16:38	25/01/2025 10:20	Meio ambiente - Vento	3
18671465	1	URAU - 17079	24/01/2025 16:38	25/01/2025 10:20	Meio ambiente - Vento	318
18714064	1	BHBN - 17048	23/01/2025 18:59	25/01/2025 19:45	Meio ambiente - Árvore ou Vegetação	3
18670809	1	SSP - 15199	24/01/2025 21:03	24/01/2025 22:07	Não classificada	1
18671992	1	PPS - 16315	24/01/2025 14:23	25/01/2025 17:05	Meio ambiente - Vento	6

18670731	1	PTC - 15235	24/01/2025 21:13	24/01/2025 21:51	Meio ambiente - Árvore ou Vegetação	2
18670721	1	BETQ - 16266	24/01/2025 20:16	24/01/2025 21:46	Meio ambiente - Vento	1
18685232	1	PIUD - 17054	24/01/2025 21:14	25/01/2025 09:54	Não classificada	3
18671466	1	ELMU - 17088	24/01/2025 21:14	25/01/2025 09:44	Meio ambiente - Árvore ou Vegetação	68
18728481	4	ACSU - 15094	24/01/2025 21:23	24/01/2025 22:39	Meio ambiente - Árvore ou Vegetação	11
18728481	5	ACSU - 15094	24/01/2025 21:23	24/01/2025 22:39	Meio ambiente - Árvore ou Vegetação	280
18728481	6	ACSU - 15094	24/01/2025 21:23	24/01/2025 23:33	Meio ambiente - Árvore ou Vegetação	4
18728481	7	ACSU - 15094	24/01/2025 21:23	24/01/2025 23:33	Meio ambiente - Árvore ou Vegetação	183
18728481	8	ACSU - 15094	24/01/2025 21:23	25/01/2025 00:47	Meio ambiente - Árvore ou Vegetação	35
18728481	9	ACSU - 15094	24/01/2025 21:23	25/01/2025 02:05	Meio ambiente - Árvore ou Vegetação	1
18728481	10	ACSU - 15094	24/01/2025 21:23	25/01/2025 02:05	Meio ambiente - Árvore ou Vegetação	16
18728481	11	ACSU - 15094	24/01/2025 21:23	25/01/2025 02:05	Meio ambiente - Árvore ou Vegetação	4
18728481	12	ACSU - 15094	24/01/2025 21:23	25/01/2025 10:45	Meio ambiente - Árvore ou Vegetação	1
18728481	13	ACSU - 15094	24/01/2025 21:23	25/01/2025 10:45	Meio ambiente - Árvore ou Vegetação	1
18671620	1	CVED - 17064	24/01/2025 21:19	25/01/2025 10:40	Meio ambiente - Vento	1
18671996	1	LPTU - 17032	24/01/2025 16:45	26/01/2025 14:00	Meio ambiente - Árvore ou Vegetação	1
18671212	1	PSOU - 15231	24/01/2025 21:22	25/01/2025 07:58	Meio ambiente - Descarga Atmosférica	1
18671746	1	PTID - 17052	24/01/2025 21:23	25/01/2025 11:36	Meio ambiente - Vento	1
18671558	1	PIUD - 17054	24/01/2025 21:23	25/01/2025 10:19	Não classificada	2
18752705	1	MOO - 17039	24/01/2025 21:23	24/01/2025 22:39	Meio ambiente - Árvore ou Vegetação	102
18671656	1	ITDD - 16294	24/01/2025 19:21	24/01/2025 22:33	Meio ambiente - Vento	457
18671656	3	ITDD - 16294	24/01/2025 19:21	25/01/2025 10:28	Meio ambiente - Vento	89
18671656	4	ITDD - 16294	24/01/2025 19:21	25/01/2025 11:25	Meio ambiente - Vento	199
18671394	1	PIUD - 17054	24/01/2025 21:26	25/01/2025 09:24	Meio ambiente - Descarga Atmosférica	2
18671119	1	AXAU - 17076	24/01/2025 21:28	25/01/2025 06:54	Meio ambiente - Vento	21
18671395	1	AETD - 17009	24/01/2025 21:27	25/01/2025 09:26	Meio ambiente - Descarga Atmosférica	1
18737278	1	PSAU - 16323	24/01/2025 21:27	25/01/2025 07:52	Meio ambiente - Árvore ou Vegetação	96
18671284	1	PIUD - 17054	24/01/2025 21:31	25/01/2025 08:37	Meio ambiente - Descarga Atmosférica	186
18671424	1	OLV - 15255	24/01/2025 21:36	25/01/2025 09:31	Meio ambiente - Vento	34
18723707	1	TSPU - 15193	24/01/2025 07:44	25/01/2025 09:18	Não classificada	14
18723707	2	TSPU - 15193	24/01/2025 07:44	25/01/2025 09:18	Não classificada	2
18723707	3	TSPU - 15193	24/01/2025 07:44	25/01/2025 09:18	Não classificada	347
18671425	1	CISL - 16282	24/01/2025 21:42	25/01/2025 09:41	Meio ambiente - Vento	4
18720172	1	LBD - 16305	24/01/2025 21:41	25/01/2025 18:20	Meio ambiente - Descarga Atmosférica	2
18671213	1	BCAD - 15109	24/01/2025 20:02	25/01/2025 08:27	Meio ambiente - Árvore ou Vegetação	63
18672867	1	ITDD - 16294	24/01/2025 21:47	25/01/2025 08:32	Não classificada	52
18671014	1	TCSU - 15196	24/01/2025 21:50	25/01/2025 01:32	Meio ambiente - Vento	741
18671168	1	DVLU - 17024	24/01/2025 21:54	25/01/2025 07:42	Meio ambiente - Árvore ou Vegetação	38
18709007	1	VGAD - 17087	24/01/2025 21:54	25/01/2025 21:36	Meio ambiente - Vento	1
18671621	1	NOG - 15650	24/01/2025 21:55	25/01/2025 10:42	Meio ambiente - Vento	1
18671254	1	SSP - 15199	24/01/2025 21:59	25/01/2025 08:22	Não classificada	63
18671086	1	PSOU - 15231	24/01/2025 22:04	25/01/2025 04:22	Não classificada	10
18714072	1	URAS - 16338	24/01/2025 22:54	25/01/2025 15:55	Meio ambiente - Árvore ou Vegetação	68
18714073	1	CVED - 17064	24/01/2025 22:57	25/01/2025 12:02	Meio ambiente - Vento	1
18714073	2	CVED - 17064	24/01/2025 22:57	25/01/2025 12:02	Meio ambiente - Vento	4
18671398	1	PMSU - 17092	24/01/2025 22:13	25/01/2025 09:29	Meio ambiente - Descarga Atmosférica	20
18670897	1	MFED - 15276	24/01/2025 17:58	24/01/2025 22:59	Meio ambiente - Vento	19
18671324	1	MIB - 15274	24/01/2025 14:30	25/01/2025 09:03	Não classificada	8
18671468	1	SDED - 15215	24/01/2025 17:33	25/01/2025 10:21	Meio ambiente - Árvore ou Vegetação	2
18671467	1	CAX - 15143	24/01/2025 22:34	25/01/2025 09:46	Meio ambiente - Descarga Atmosférica	54
18671001	1	PSOU - 15231	24/01/2025 22:38	25/01/2025 01:06	Meio ambiente - Vento	250
18714080	1	MAL - 15281	24/01/2025 16:43	25/01/2025 14:27	Meio ambiente - Árvore ou Vegetação	10
18720176	1	TSPU - 15193	24/01/2025 22:46	25/01/2025 09:53	Não classificada	22
18720176	2	TSPU - 15193	24/01/2025 22:46	25/01/2025 09:53	Não classificada	1
18670964	1	LBD - 16305	24/01/2025 18:11	24/01/2025 23:55	Meio ambiente - Vento	23
18670964	2	LBD - 16305	24/01/2025 18:11	24/01/2025 23:55	Meio ambiente - Vento	150
18670964	3	LBD - 16305	24/01/2025 18:11	24/01/2025 23:55	Meio ambiente - Vento	2
18709009	1	IGRU - 17030	24/01/2025 22:49	25/01/2025 17:08	Meio ambiente - Árvore ou Vegetação	1
18672011	1	CPG - 17017	24/01/2025 22:52	27/01/2025 08:14	Não classificada	8

18714081	1	ITDD - 16294	24/01/2025 22:52	25/01/2025 12:43	Meio ambiente - Árvore ou Vegetação	1
18671104	1	SALU - 15217	24/01/2025 22:57	25/01/2025 06:39	Não classificada	5
18670984	1	AETD - 17009	24/01/2025 20:31	25/01/2025 00:20	Meio ambiente - Vento	3
18671005	1	ARID - 15104	24/01/2025 23:08	25/01/2025 00:11	Não classificada	10
18714083	1	UHGf - 15191	24/01/2025 19:49	24/01/2025 23:30	Meio ambiente - Árvore ou Vegetação	293
18714085	1	BMO - 15135	24/01/2025 12:01	25/01/2025 14:15	Não classificada	13
18714085	2	BMO - 15135	24/01/2025 12:01	25/01/2025 15:01	Não classificada	2
18671166	1	IBYD - 15327	24/01/2025 19:43	25/01/2025 07:38	Não classificada	21
18671748	1	CSAU - 17020	24/01/2025 19:13	25/01/2025 11:59	Meio ambiente - Árvore ou Vegetação	2
18671748	2	CSAU - 17020	24/01/2025 19:13	25/01/2025 11:59	Meio ambiente - Árvore ou Vegetação	18
18671748	3	CSAU - 17020	24/01/2025 19:13	25/01/2025 11:59	Meio ambiente - Árvore ou Vegetação	5
18714087	1	VZEU - 17091	24/01/2025 09:47	25/01/2025 15:17	Meio ambiente - Árvore ou Vegetação	3
18671216	1	LUZU - 15284	24/01/2025 23:29	25/01/2025 07:59	Meio ambiente - Descarga Atmosférica	1
18709013	1	ACSU - 15094	24/01/2025 23:29	25/01/2025 15:00	Não classificada	1
18671260	1	SQNU - 17078	24/01/2025 23:31	25/01/2025 08:20	Meio ambiente - Descarga Atmosférica	1
18714089	1	MCLQ - 17040	24/01/2025 16:35	25/01/2025 13:20	Meio ambiente - Árvore ou Vegetação	24
18671310	1	ITMU - 15310	24/01/2025 23:36	25/01/2025 08:44	Meio ambiente - Descarga Atmosférica	51
18671059	1	IPC - 15314	24/01/2025 06:13	25/01/2025 02:55	Meio ambiente - Vento	71
18671383	1	PTID - 17052	24/01/2025 06:20	25/01/2025 09:28	Meio ambiente - Descarga Atmosférica	1
18714090	1	PMSU - 17092	24/01/2025 23:47	25/01/2025 12:07	Não classificada	9
18670948	1	BSOT - 15141	24/01/2025 08:36	25/01/2025 00:18	Não classificada	1
18725110	1	IBYD - 15327	24/01/2025 18:18	25/01/2025 00:48	Meio ambiente - Árvore ou Vegetação	126
18725110	2	IBYD - 15327	24/01/2025 18:18	25/01/2025 01:14	Meio ambiente - Árvore ou Vegetação	1
18725110	3	IBYD - 15327	24/01/2025 18:18	25/01/2025 13:31	Meio ambiente - Árvore ou Vegetação	27
18725110	4	IBYD - 15327	24/01/2025 18:18	26/01/2025 12:40	Meio ambiente - Árvore ou Vegetação	7
18671034	1	UHGf - 15191	24/01/2025 17:28	25/01/2025 01:38	Meio ambiente - Vento	4
18671034	2	UHGf - 15191	24/01/2025 17:28	25/01/2025 01:38	Meio ambiente - Vento	62
18725486	1	UHGf - 15191	24/01/2025 20:29	25/01/2025 17:00	Meio ambiente - Árvore ou Vegetação	54
18713991	1	URAS - 16338	24/01/2025 17:13	25/01/2025 15:38	Não classificada	1
18671187	1	SQNU - 17078	24/01/2025 18:16	25/01/2025 07:48	Não classificada	1
18725493	1	BBI - 17033	24/01/2025 20:54	25/01/2025 10:53	Não classificada	105
18748351	1	PTC - 15235	24/01/2025 22:09	25/01/2025 01:42	Meio ambiente - Descarga Atmosférica	1
18748351	2	PTC - 15235	24/01/2025 22:09	25/01/2025 01:42	Meio ambiente - Descarga Atmosférica	28
18748351	3	PTC - 15235	24/01/2025 22:09	25/01/2025 01:42	Meio ambiente - Descarga Atmosférica	89
18725517	1	UHGf - 15191	24/01/2025 19:49	25/01/2025 13:00	Meio ambiente - Vento	34
18725583	1	PYN - 15228	24/01/2025 15:31	25/01/2025 04:12	Meio ambiente - Vento	1
18725622	1	IPC - 15314	24/01/2025 19:56	25/01/2025 14:50	Meio ambiente - Vento	2
18720263	1	LBD - 16305	24/01/2025 09:41	25/01/2025 14:17	Não classificada	1
18713969	1	LBD - 16305	24/01/2025 15:47	25/01/2025 14:26	Meio ambiente - Descarga Atmosférica	3
18720266	1	LBD - 16305	24/01/2025 17:45	25/01/2025 14:31	Não classificada	1
18671161	1	LBD - 16305	24/01/2025 18:23	25/01/2025 07:42	Meio ambiente - Descarga Atmosférica	42
18672027	1	JTAD - 15295	24/01/2025 21:56	25/01/2025 10:34	Meio ambiente - Descarga Atmosférica	11
18672027	2	JTAD - 15295	24/01/2025 21:56	25/01/2025 11:32	Meio ambiente - Descarga Atmosférica	3
18672040	1	SDEU - 17085	24/01/2025 19:15	25/01/2025 10:09	Meio ambiente - Árvore ou Vegetação	4
18711928	1	SFIQ - 17065	22/01/2025 20:48	25/01/2025 13:37	Meio ambiente - Descarga Atmosférica	3
18671684	1	BRDD - 17067	23/01/2025 16:35	25/01/2025 11:12	Meio ambiente - Descarga Atmosférica	1
18714047	1	TCSU - 15196	24/01/2025 19:42	25/01/2025 16:11	Meio ambiente - Vento	1
18671331	1	CRM - 17026	24/01/2025 19:49	25/01/2025 08:59	Meio ambiente - Vento	6
18671197	1	DVLD - 17023	24/01/2025 07:46	25/01/2025 08:04	Não classificada	1
18671295	1	URAU - 17079	24/01/2025 11:00	25/01/2025 09:05	Meio ambiente - Árvore ou Vegetação	1
18671251	1	PSOU - 15231	24/01/2025 20:05	25/01/2025 08:12	Não classificada	25
18671754	1	PTC - 15235	24/01/2025 19:55	25/01/2025 11:59	Meio ambiente - Árvore ou Vegetação	8
18672004	1	URAT - 17075	24/01/2025 21:40	25/01/2025 22:13	Não classificada	1
18671334	1	ILIU - 16291	24/01/2025 20:52	25/01/2025 09:05	Meio ambiente - Descarga Atmosférica	2
18672257	1	CITU - 17022	23/01/2025 09:06	25/01/2025 10:38	Meio ambiente - Árvore ou Vegetação	13
18672257	2	CITU - 17022	23/01/2025 09:06	26/01/2025 17:15	Meio ambiente - Árvore ou Vegetação	1
18672268	1	SFIQ - 17065	23/01/2025 07:24	26/01/2025 13:38	Meio ambiente - Árvore ou Vegetação	4
18671400	1	LUZU - 15284	24/01/2025 23:06	25/01/2025 09:30	Meio ambiente - Descarga Atmosférica	8
18743247	1	UHGf - 15191	24/01/2025 19:19	25/01/2025 12:29	Meio ambiente - Vento	130

18672288	1	PSOU - 15231	24/01/2025 22:33	25/01/2025 19:58	Meio ambiente - Árvore ou Vegetação	6
18672288	2	PSOU - 15231	24/01/2025 22:33	25/01/2025 19:58	Meio ambiente - Árvore ou Vegetação	3
18672305	1	CRM - 17026	24/01/2025 21:20	25/01/2025 12:32	Meio ambiente - Árvore ou Vegetação	2
18672373	1	BRDD - 17067	24/01/2025 09:11	27/01/2025 09:07	Não classificada	9
18681834	1	MNN - 15273	24/01/2025 12:28	28/01/2025 14:10	Meio ambiente - Árvore ou Vegetação	2
18672412	1	ITDD - 16294	24/01/2025 19:54	25/01/2025 13:14	Não classificada	26
18672412	2	ITDD - 16294	24/01/2025 19:54	25/01/2025 20:55	Não classificada	15
18672447	1	BETC - 15115	24/01/2025 20:51	25/01/2025 13:07	Meio ambiente - Vento	4
18678050	1	AXAU - 17076	24/01/2025 20:59	27/01/2025 18:56	Não classificada	1
18709103	1	BCV - 17013	24/01/2025 16:10	25/01/2025 13:56	Não classificada	11
18709103	2	BCV - 17013	24/01/2025 16:10	25/01/2025 13:56	Não classificada	10
18676942	1	UNIT - 17083	24/01/2025 15:21	27/01/2025 14:07	Meio ambiente - Descarga Atmosférica	2
18713927	1	CPO - 17018	24/01/2025 11:32	25/01/2025 12:47	Meio ambiente - Árvore ou Vegetação	22
18672621	1	ILIU - 16291	24/01/2025 19:53	25/01/2025 12:55	Meio ambiente - Vento	18
18672622	1	BDPD - 15114	24/01/2025 19:31	26/01/2025 14:40	Meio ambiente - Árvore ou Vegetação	3
18672624	1	SDEU - 17085	24/01/2025 19:16	25/01/2025 14:28	Meio ambiente - Vento	2
18672656	1	UHPT - 15186	24/01/2025 20:17	26/01/2025 10:10	Meio ambiente - Árvore ou Vegetação	1
18672726	1	BBI - 17033	24/01/2025 14:24	25/01/2025 15:06	Meio ambiente - Árvore ou Vegetação	2
18672737	1	PMSU - 17092	24/01/2025 16:55	25/01/2025 15:22	Meio ambiente - Árvore ou Vegetação	5
18672790	1	VZEU - 17091	24/01/2025 14:57	26/01/2025 16:16	Meio ambiente - Árvore ou Vegetação	1
18672790	2	VZEU - 17091	24/01/2025 14:57	26/01/2025 19:33	Meio ambiente - Árvore ou Vegetação	2
18723662	1	MCLD - 15278	23/01/2025 06:00	25/01/2025 13:21	Meio ambiente - Árvore ou Vegetação	7
18676948	1	PMSU - 17092	24/01/2025 07:10	27/01/2025 17:15	Meio ambiente - Vento	3
18713934	1	ILIU - 16291	24/01/2025 11:59	25/01/2025 14:22	Meio ambiente - Descarga Atmosférica	1
18673047	1	CRM - 17026	24/01/2025 18:52	25/01/2025 15:55	Meio ambiente - Vento	1
18673047	2	CRM - 17026	24/01/2025 18:52	25/01/2025 15:55	Meio ambiente - Vento	55
18673047	3	CRM - 17026	24/01/2025 18:52	26/01/2025 14:00	Meio ambiente - Vento	1
18673047	4	CRM - 17026	24/01/2025 18:52	26/01/2025 19:47	Meio ambiente - Vento	1
18712019	1	BCV - 17013	24/01/2025 16:14	25/01/2025 17:37	Meio ambiente - Descarga Atmosférica	9
18714071	1	ELMU - 17088	24/01/2025 21:54	25/01/2025 15:54	Não classificada	27
18713906	1	SDEU - 17085	24/01/2025 09:06	25/01/2025 17:54	Meio ambiente - Descarga Atmosférica	3
18676968	1	MCLQ - 17040	24/01/2025 08:00	27/01/2025 14:00	Meio ambiente - Árvore ou Vegetação	11
18676968	2	MCLQ - 17040	24/01/2025 08:00	27/01/2025 14:00	Meio ambiente - Árvore ou Vegetação	1
18676968	3	MCLQ - 17040	24/01/2025 08:00	27/01/2025 14:00	Meio ambiente - Árvore ou Vegetação	14
18678067	1	LBD - 16305	23/01/2025 13:59	27/01/2025 18:15	Não classificada	1
18673937	1	ILIU - 16291	24/01/2025 18:57	26/01/2025 11:59	Meio ambiente - Árvore ou Vegetação	43
18673937	2	ILIU - 16291	24/01/2025 18:57	26/01/2025 12:38	Meio ambiente - Árvore ou Vegetação	46
18671818	1	SFIQ - 17065	23/01/2025 11:20	26/01/2025 07:44	Não classificada	1
18671818	2	SFIQ - 17065	23/01/2025 11:20	26/01/2025 07:44	Não classificada	53
18671812	1	LBD - 16305	23/01/2025 10:40	26/01/2025 14:48	Meio ambiente - Descarga Atmosférica	1
18747066	1	LBD - 16305	24/01/2025 11:39	24/01/2025 15:03	Meio ambiente - Vento	39
18747067	1	LBD - 16305	24/01/2025 18:04	26/01/2025 10:12	Meio ambiente - Vento	35
18747067	2	LBD - 16305	24/01/2025 18:04	27/01/2025 18:25	Meio ambiente - Vento	4
18671912	2	JUAU - 17036	24/01/2025 12:46	26/01/2025 10:50	Meio ambiente - Árvore ou Vegetação	1
18676909	1	TCSU - 15196	24/01/2025 05:30	27/01/2025 15:11	Meio ambiente - Descarga Atmosférica	1
18671882	1	BRDD - 17067	24/01/2025 08:36	26/01/2025 13:36	Meio ambiente - Árvore ou Vegetação	1
18686548	1	CPO - 17018	24/01/2025 12:30	29/01/2025 15:30	Meio ambiente - Vento	1
18671948	1	LBD - 16305	24/01/2025 16:51	27/01/2025 07:54	Meio ambiente - Descarga Atmosférica	4
18671948	2	LBD - 16305	24/01/2025 16:51	27/01/2025 07:54	Meio ambiente - Descarga Atmosférica	31
18671948	3	LBD - 16305	24/01/2025 16:51	27/01/2025 07:54	Meio ambiente - Descarga Atmosférica	13
18677102	1	SFIQ - 17065	24/01/2025 17:57	26/01/2025 18:33	Meio ambiente - Vento	13
18671842	1	BRDD - 17067	23/01/2025 17:26	26/01/2025 17:54	Não classificada	14
18677460	1	BRDD - 17067	24/01/2025 07:14	27/01/2025 11:20	Meio ambiente - Vento	2
18677460	2	BRDD - 17067	24/01/2025 07:14	27/01/2025 19:03	Meio ambiente - Vento	4
18677640	1	LBD - 16305	24/01/2025 09:32	27/01/2025 13:20	Meio ambiente - Vento	1
18688825	1	ILIU - 16291	24/01/2025 17:07	27/01/2025 17:34	Meio ambiente - Árvore ou Vegetação	1



Anexo V – Decretos Municipais e Laudo Meteorológico



DECRETO Nº 4.295, DE 22 DE JANEIRO DE 2025

Declara situação de emergência nas áreas do município afetadas por Tempestade Local/Convectiva - Chuvas Intensas - Cobrade 1.3.2.1.4, conforme IN/MI nº 36/2020.

O Senhor **Marcus Vinícius Ferreira Carvalho**, Prefeito do Município de Brasília de Minas, localizado no Estado de Minas Gerais, no uso de suas atribuições legais, conferidas pela Lei Orgânica Municipal, Artigo 82 – V e pelo Inciso VI do artigo 8º da Lei Federal nº 12.608, de 10 de abril de 2012,

CONSIDERANDO:

- I- Que, intensas precipitações pluviométricas que atingiram o município causaram múltiplos desastres - inundações, movimentos de massa, enxurradas e alagamentos - e provocaram grande comoção social, visto que houve perdas, pessoas desalojadas e desabrigadas, comunidades inteiras ilhadas, entre outros danos e prejuízos;
- II- Que em decorrência do referido evento ocorreram como consequência desses desastres, resultaram os danos materiais e os prejuízos econômicos públicos constantes nos Formulários de Informação do Desastre a serem preenchidos pelo Município.
- III- Considerando, que tais fatos refletem diretamente de forma negativa na economia do Município, onde prepondera a atividade agropecuária e resultou em significativos danos e prejuízos econômicos públicos e privados constantes no Formulário FIDE, em anexo;
- IV- Que o parecer da Coordenadoria Municipal de Proteção e Defesa Civil - COMPDEC, relatando a ocorrência deste desastre é favorável à declaração de **Situação de Emergência**.

DECRETA:

Art. 1º - Fica declarada situação de emergência nas áreas do município registradas no Formulário de Informações do Desastre – FIDE e demais documentos anexos a este Decreto, em virtude do desastre classificado e codificado como **Chuvas Intensas - 1.3.2.1.4**, conforme o anexo V da Instrução Normativa MDR nº 36, de 04 de dezembro de 2020.

Art. 2º - Autoriza-se a mobilização de todos os órgãos municipais para atuarem sob a coordenação da Coordenadoria Municipal de Defesa Civil, nas ações de resposta ao desastre e reconstrução das áreas afetadas.

Art. 3º - Com fulcro no Inciso VIII do Art. 75 da [Lei nº 14.133, de 1º de abril de 2021](#), sem prejuízo das disposições da Lei de Responsabilidade Fiscal (LC



PREFEITURA MUNICIPAL DE BRASÍLIA DE MINAS
Estado de Minas Gerais
Gabinete do Prefeito

101/2000), é dispensável a licitação nos casos de emergência ou de calamidade pública, quando caracterizada urgência de atendimento de situação que possa ocasionar prejuízo ou comprometer a continuidade dos serviços públicos ou a segurança de pessoas, obras, serviços, equipamentos e outros bens, públicos ou particulares, e somente para aquisição dos bens necessários ao atendimento da situação emergencial ou calamitosa e para as parcelas de obras e serviços que possam ser concluídas no prazo máximo de 1 (um) ano, contado da data de ocorrência da emergência ou da calamidade, vedadas a prorrogação dos respectivos contratos e a recontração de empresa já contratada com base no disposto no citado inciso.

Art. 4º - O prazo de vigência deste Decreto é de 180 (cento e oitenta) dias a contar da data de sua publicação.

Art. 5º - Este decreto entra em vigor na data de sua publicação.

REGISTRE-SE,

PUBLIQUE-SE,

CUMPRE-SE.

Prefeitura Municipal de Brasília de Minas/MG, 22 de janeiro de 2025

MARCUS VINÍCIUS FERREIRA CARVALHO
Prefeito Municipal de Brasília de Minas/MG

CERTIDÃO DE PUBLICAÇÃO

Certifico para os devidos fins, nos termos do art. 76 § 1º da Lei Orgânica Municipal, que o presente Decreto foi publicado no quadro de avisos da Prefeitura Municipal em 22 de janeiro de 2025

Servidor Responsável



PREFEITURA MUNICIPAL DE CONCEIÇÃO DA BARRA DE MINAS
CNPJ 18.557.587/0001-08 – Inscrição Estadual Isenta
Rua Padre Antônio de Pádua Chaves, 70- Centro
CEP 36.360-000 - Tel (32) 3375-1132/ 1133

DECRETO Nº 5824 DE 24 DE JANEIRO DE 2025.

“DISPÕE SOBRE A DECLARAÇÃO DE SITUAÇÃO DE EMERGÊNCIA NO MUNICÍPIO DE CONCEIÇÃO DA BARRA DE MINAS, EM RAZÃO DAS CHUVAS INTENSAS, E DÁ OUTRAS PROVIDÊNCIAS

O PREFEITO DO MUNICÍPIO DE CONCEIÇÃO DA BARRA DE MINAS, no uso das atribuições que lhe confere o Art.84, I da Lei Orgânica Municipal, e com fundamento na Lei Federal nº 14.133/2021,

CONSIDERANDO as chuvas intensas que atingiram o Município no dia 23 de janeiro do corrente ano, causando danos materiais, prejuízos à população e comprometendo a infraestrutura pública e privada;

CONSIDERANDO a necessidade de adoção de medidas rápidas e eficazes para minimizar os impactos causados pelas chuvas e resguardar a população;

CONSIDERANDO que a situação requer a aquisição ágil de bens e serviços essenciais para o atendimento das necessidades emergenciais;

DECRETA:

Art. 1º Fica declarada a situação de emergência no Município de Conceição da Barra de Minas em razão das chuvas intensas e de seus impactos.

Art. 2º Esta declaração tem por objetivo viabilizar a adoção de medidas urgentes e necessárias para:

I – proteger a população em situação de vulnerabilidade;

II – reparar danos causados à infraestrutura pública e privada;

III – garantir a prestação de serviços essenciais;

IV – assegurar a aquisição ágil de bens e serviços necessários às ações de resposta e reparação, nos termos da Lei Federal nº 14.133/2021.

Art. 3º Para o enfrentamento da situação de emergência, ficam autorizadas as seguintes ações pelo Poder Público Municipal:



PREFEITURA MUNICIPAL DE CONCEIÇÃO DA BARRA DE MINAS

CNPJ 18.557.587/0001-08 – Inscrição Estadual Isenta

Rua Padre Antônio de Pádua Chaves, 70- Centro

CEP 36.360-000 - Tel (32) 3375-1132/ 1133

I – contratação direta de bens e serviços essenciais, nos termos dos arts. 75 e 155 da Lei Federal nº 14.133/2021;

II – realização de obras emergenciais para desobstrução de vias e restabelecimento da mobilidade urbana e rural;

III – distribuição de cestas básicas, água potável, medicamentos e outros itens de assistência às famílias afetadas;

IV – remoção e abrigamento de famílias em áreas de risco;

V – fortalecimento das ações de vigilância epidemiológica e sanitária;

VI – elaboração de laudos técnicos para subsidiar ações de reconstrução e prevenção de desastres futuros;

VII – articulação com órgãos estaduais e federais para obter apoio financeiro e operacional.

Art. 4º As despesas decorrentes da execução deste Decreto correrão por conta de dotações orçamentárias próprias e de recursos adicionais obtidos junto a outras esferas de governo e organismos de cooperação.

Art. 5º. Este Decreto entra em vigor na data de sua publicação, devendo vigor por um prazo de 10 (dez) dias, retroagindo seus efeitos à data do evento.

REGISTRE-SE, PUBLIQUE-SE E CUMPRA-SE.

Gabinete do Prefeito de Conceição da Barra de Minas, 24 de janeiro de 2025.

Fernando Lellis Palumbo
Prefeito Municipal

Condições meteorológicas entre 22 e 24 de janeiro de 2025

Nº Documento:

s/n

Revisão: A

Página 1 de 10

Revisão

Vigência

Motivo da revisão

Distribuição:

Referência:

Elaboração: OP/PE

 Material:

Participação:

 Serviço:

Autenticação: Não se aplica

Elaborado por:

Arthur Chaves de Paiva Neto – OP/PE

Verificado por:

Ruany Gomes Xavier Maia – OP/PE

Aprovado por:

Ruany Gomes Xavier Maia – OP/PE

Data:

14/03/2025

Condições meteorológicas entre 22 e 24 de janeiro de 2025

Nº Documento:	s/n	Revisão: A	Página 2 de 10
----------------------	-----	-------------------	-----------------------

1) Descrição do evento meteorológico

No período entre os dias 22 e 24 de janeiro de 2025 a combinação de altas temperaturas, grande disponibilidade de umidade em superfície, bem como o avanço de uma frente fria pelo litoral do sudeste (figura 1), contribuiram para ocorrência de grandes acumulados de chuva, além de tempestades convectivas, acompanhadas por descargas elétricas atmosféricas, pancadas de chuva intensas e ventos fortes.

Na figura 2 encontram-se imagens do satélite GOES-16 para o período, com realce de temperatura, disponibilizados pelo Instituto Nacional de Pesquisas Espaciais (INPE). A escala de cores das imagens indica a temperatura do topo das nuvens, indo do preto (100°C) ao branco (-100°C). Quanto mais frio o topo da nuvem, maior sua altura, indicando nuvens de grande desenvolvimento vertical, associadas a forte instabilidade e tempestades com raios, ventos fortes e volumes significativos de precipitação.

Pode-se observar nestas imagens a formação de núcleos convectivos intensos, responsáveis pelas tempestades que se desenvolveram sobre o estado neste período, atingindo, principalmente, a faixa centro-sul do estado. Além disso, intensa atividade elétrica e fortes rajadas de vento foram registradas neste período, como será evidenciado no restante do relatório.

Condições meteorológicas entre 22 e 24 de janeiro de 2025**Nº Documento:**

s/n

Revisão: A**Página 3 de 10**

Figura 1 - Carta Sinótica em superfície dos dias 22 (a), 23 (b) e 24 (c) de janeiro de 2025. Fonte: INMET.

Condições meteorológicas entre 22 e 24 de janeiro de 2025

Nº Documento:

s/n

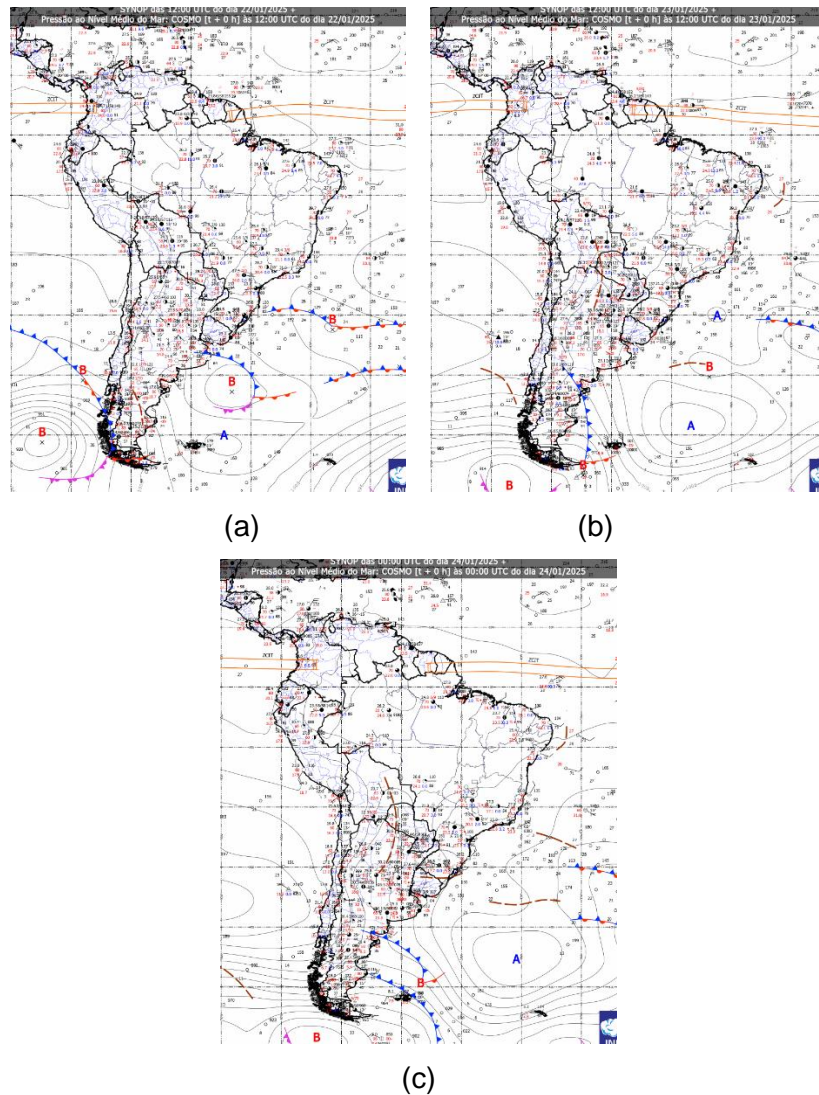
Revisão: A

Página 4 de 10

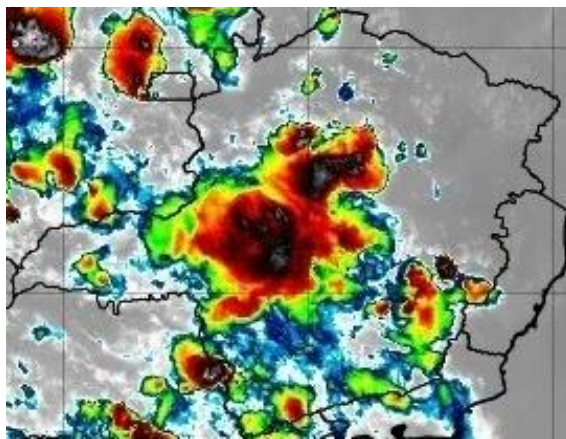

(a)

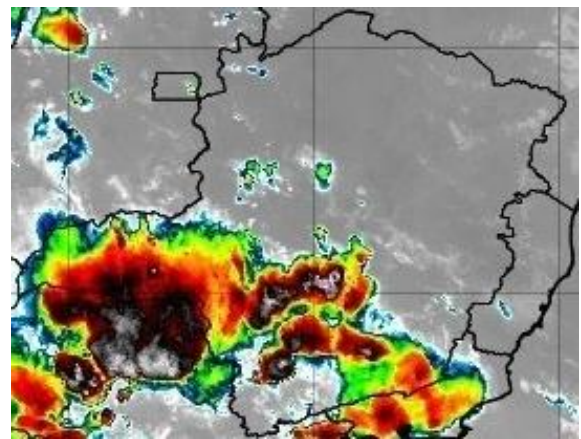

(b)



(c)



Figura 2 – Seleção de Imagem de Satélite dos dias 22 (a), 23 (b) e 24 (c) de janeiro de 2025. Fonte: INPE.

A Rede Integrada Nacional de Detecção de Descargas Atmosféricas (RINDAT) é uma rede de sensores especializados e centrais de processamento que permitem detectar, em tempo real, as descargas atmosféricas nuvem-solo, isto é, a maior parte das descargas que atingem o solo, em parte do território brasileiro. Atualmente, a RINDAT é constituída pelas seguintes instituições: CEMIG, FURNAS e SIMPAR.

A figura 3 ilustra os registros de descargas atmosféricas em Minas Gerais feitos pelos sensores da RINDAT entre os dias 22 e 24 de janeiro de 2025 com pontos vermelhos.

Condições meteorológicas entre 22 e 24 de janeiro de 2025			
Nº Documento:	s/n	Revisão: A	Página 5 de 10

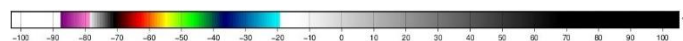
Concordando com o que já foi exposto, vê-se que diversos locais do estado de Minas Gerais foram atingidos por tempestades elétricas, com destaque para o, Triângulo Mineiro, Região Central, Noroeste e Sul de Minas Gerais.



Figura 3 - Localização dos raios registrados entre os dias 22 e 24 de janeiro de 2025. Fonte: RINDAT

Na figura 4 encontram-se os dados de rajadas de vento máximas, em km/h, registradas entre os dias 22 e 24 de janeiro de 2025, com base nas estações automáticas do Instituto Nacional de Meteorologia (INMET). Nesta imagem, vê-se que diversas estações meteorológicas do estado registraram rajadas de vento superiores a 60 km/h, com destaque para a Zona da Mata, com rajadas que superaram os 75 km/h.

Condições meteorológicas entre 22 e 24 de janeiro de 2025			
Nº Documento:	s/n	Revisão: A	Página 6 de 10

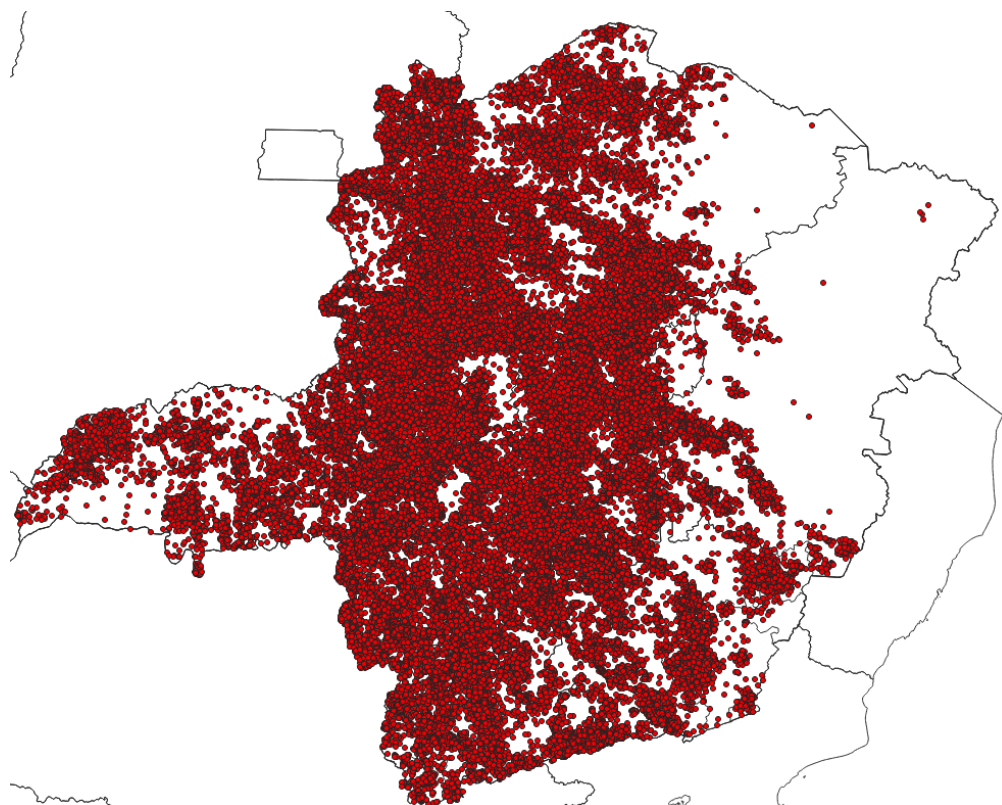

Figura 4 – Rajadas de vento (Km/h) máximas registradas entre os dias 22 e 24 de janeiro de 2025. Fonte: INMET

Abaixo, na figura 5a, encontram-se os dados de pluviometria para o Brasil acumulados entre os dias 22 e 24 de janeiro de 2025, também com base nas estações do INMET. Este mapa foi elaborado com o uso de dados de estações meteorológicas pertencentes ao instituto e, por padrão internacional, utilizam os registros de chuva das 12 UTC do dia anterior às 12 UTC dos dias em questão. Por este motivo, foi utilizado o mapa do dia 25/01 para ilustrar o acumulado nos 03 dias anteriores. Foi elaborado também o mapa presente na figura 5b, ainda baseado nas estações do INMET, com os totais acumulados em 3 dias, para mostrar em detalhes as chuvas no estado. Neste mapa vê-se que as chuvas ocorreram em todo o estado, com destaque para o Leste de Minas, onde chegaram aos 71 mm acumulados no período.

Condições meteorológicas entre 22 e 24 de janeiro de 2025

Nº Documento:

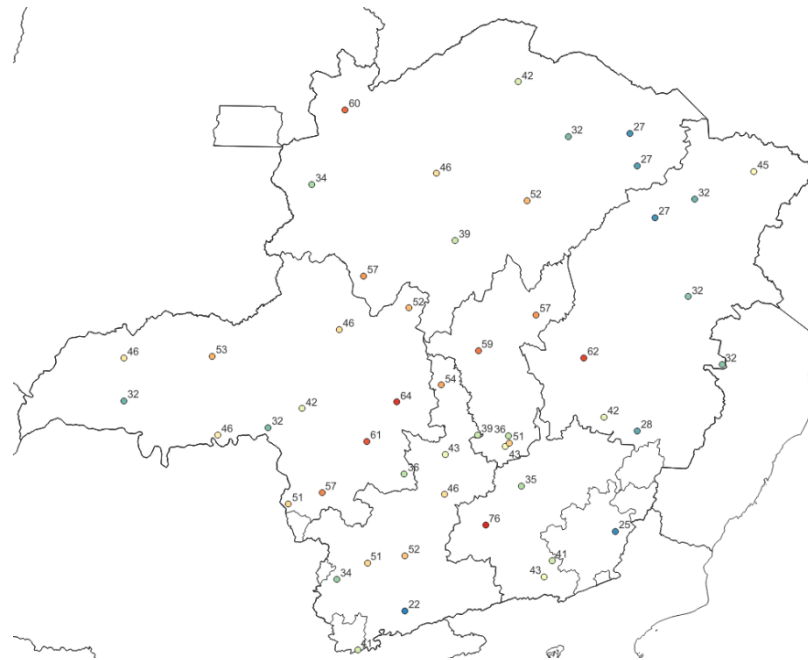
s/n

Revisão: A

Página 7 de 10



Figura 5a - Pluviometria acumulada (mm) entre os dias 22 e 24 de janeiro de 2025. Fonte: INMET.

Condições meteorológicas entre 22 e 24 de janeiro de 2025			
Nº Documento:	s/n	Revisão: A	Página 8 de 10

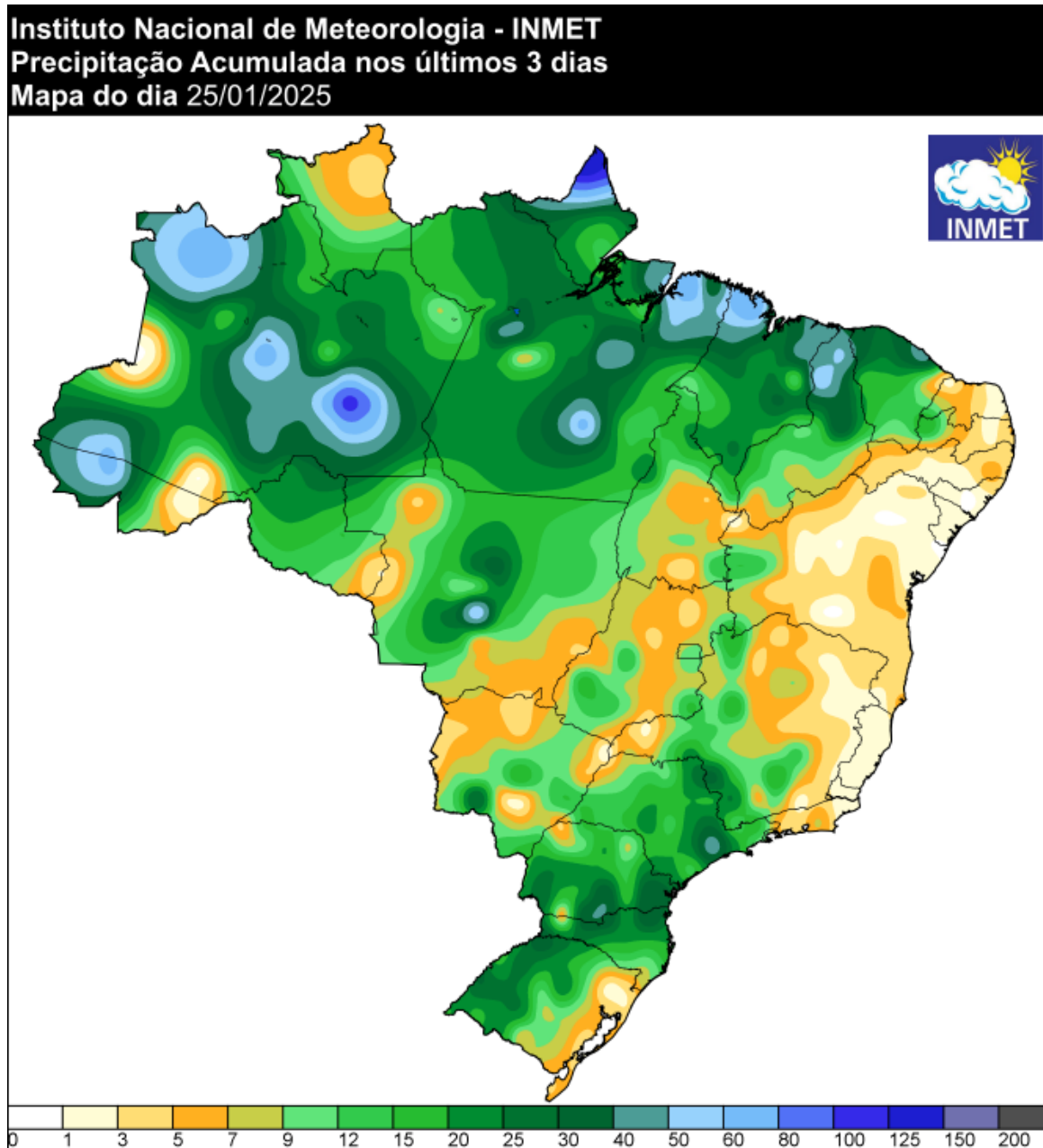

Figura 5b - Pluviometria acumulada entre os dias 22 e 24 de janeiro de 2025. Fonte dos dados: INMET.

2) Impactos

Diversas regiões no estado registraram as consequências destes eventos, principalmente alagamentos, diretamente relacionados às tempestades, principalmente no Triângulo Mineiro, Sul de Minas e Zona da Mata, onde ocorreram danos em ruas, residências e estabelecimentos comerciais. Abaixo encontram-se algumas reportagens sobre este período:

<https://www.cnnbrasil.com.br/nacional/sudeste/mg/tempestade-de-granizo-deixa-estragos-em-belo-horizonte/>

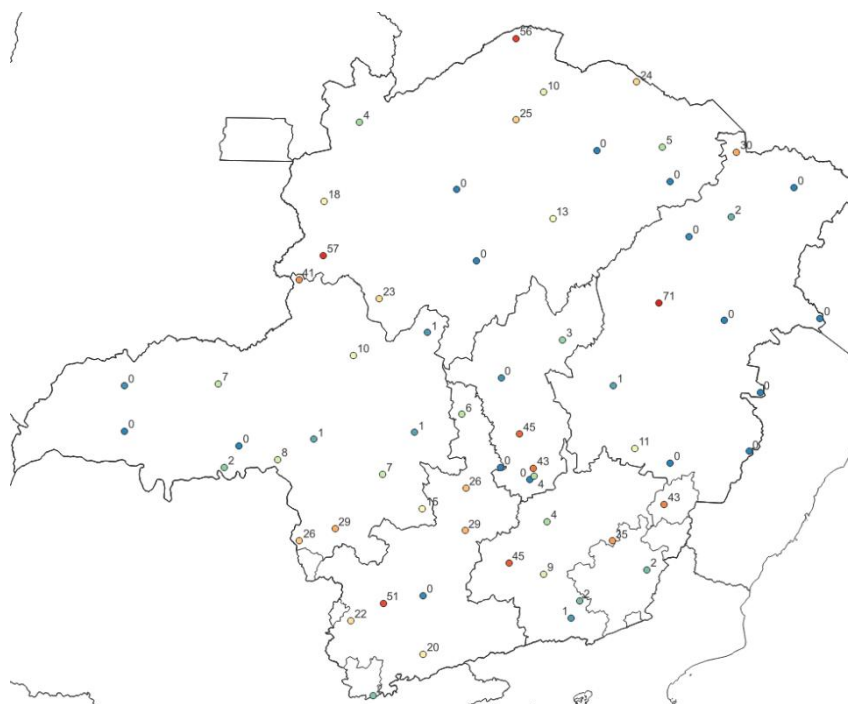
<https://noticias.r7.com/minas-gerais/mg-no-ar/video/tempestade-causa-danos-e-deixa-familias-desabrigadas-na-grande-bh-24012025/>

<https://noticias.r7.com/minas-gerais/mg-record/video/temporal-com-granizo-atinge-belo-horizonte-e-deixa-prejuizos-em-diversos-pontos-da-cidade-22012025/>

Condições meteorológicas entre 22 e 24 de janeiro de 2025**Nº Documento:**

s/n

Revisão: APágina **9** de **10**

<https://www.em.com.br/gerais/2025/01/7042357-temporal-derruba-49-arvores-outdoor-e-dois-postes-em-uberaba.html>

<https://g1.globo.com/mg/triangulo-mineiro/noticia/2025/01/23/ventos-de-ate-65-kmh-derrubam-outdoor-e-arvores-em-uberlandia.ghtml>

Na classificação e codificação brasileira de desastres (COBRADE) os eventos que atingiram Minas Gerais no período se encaixam nos seguintes códigos:

- 1.3.2.1.2 – Tempestade com intensa atividade elétrica;
- 1.3.2.1.3 – Granizo;
- 1.3.2.1.4 – Chuvas intensas;
- 1.3.2.1.5 – Vendaval.
- 1.2.3.0.0 – Alagamentos;

3) Conclusões

Pelo exposto acima fica claro que, entre os dias 22 e 24 de janeiro de 2025, o estado de Minas Gerais foi atingido por grandes acumulados de chuva, devido a passagem de um sistema frontal e termodinâmica favorável. Este fenômeno foi responsável pelos diversos impactos relatados, incluindo numerosas descargas elétricas atmosféricas e acumulados de precipitação que se aproximaram da média histórica do mês inteiro. Na tabela abaixo encontra-se um resumo dos horários críticos por região de Minas.

Malha	Início	Término
Centro	22/01/2025 00:00	24/01/2025 22:00
Leste	22/01/2025 00:00	24/01/2025 17:00
Norte	22/01/2025 01:00	24/01/2025 19:00
Mantiqueira	22/01/2025 00:00	24/01/2025 21:00
Sul	22/01/2025 00:00	24/01/2025 23:00
Triangulo	22/01/2025 00:00	24/01/2025 23:59

Tabela 1 – Resumo dos horários críticos

Condições meteorológicas entre 22 e 24 de janeiro de 2025

Nº Documento:	s/n	Revisão: A	Página 10 de 10
----------------------	-----	-------------------	------------------------

4) Referências bibliográficas:

Mapa de precipitação acumulada do INMET: <https://tempo.inmet.gov.br/PrecAcumulada>

Imagens de satélite (GOES – 16): <http://satelite.cptec.inpe.br/acervo/goes16.formulario.logic>

Cartas Sinóticas: <https://www.marinha.mil.br/chm/dados-do-smm-cartas-sinoticas/cartas-sinoticas>