

RELATÓRIO DE SITUAÇÃO DE EMERGÊNCIA

Dados do Evento

- I. **Evento:** 20250224-1
- II. **Período do Evento:** 03/01/2025 00:00 a 06/01/2025 23:59
- III. **Publicação:** 31/03/2025 18:00

IV. **COBRADE:**

1.2.3.0.0

Grupo: Hidrológico
Subgrupo: Alagamentos

1.3.2.1.2

Grupo: Meteorológico
Subgrupo: Tempestades
Tipo: Tempestade Local / Convectiva
Subtipo: Tempestade de Raios

1.3.2.1.3

Grupo: Meteorológico
Subgrupo: Tempestades
Tipo: Tempestade Local / Convectiva
Subtipo: Granizo

1.3.2.1.4

Grupo: Meteorológico
Subgrupo: Tempestades
Tipo: Tempestade Local / Convectiva
Subtipo: Chuvas Intensas

1.3.2.1.5

Grupo: Meteorológico
Subgrupo: Tempestades
Tipo: Tempestade Local / Convectiva
Subtipo: Vendaval

- V. **Interrupções:** Ver Anexo IV
- VI. **Decreto:** Não se aplica
- VII. **Relatório de Evidências:** 20250224-1

Evidências

- I. **Relatório:** 20250224-1
- II. **Informações do Decreto:** Não se aplica
- III. **Descrição do Evento**

Este relatório apresenta relato e evidências do Evento que gerou interrupções classificadas e expurgadas como Interrupções em Situação de Emergência conforme Item 208 do Módulo 1 do PRODIST que estabelece que podem ser consideradas Interrupções em Situação de Emergência aquelas decorrentes de Evento cujo somatório do CHI seja superior ao calculado pela equação:

$$CHI > 2.612 \times N^{0,35}$$

Onde N = número de consumidores da distribuidora do mês de outubro do ano anterior ao período de apuração.

$$\therefore CHI > 718.242,84$$

No período entre os dias 03 e 06 de janeiro de 2025, o estado de Minas Gerais, devido à formação e um cavado de superfície que deu origem a uma ZCAS, foi afetado por tempestades com chuvas intensas, acompanhadas de descargas atmosféricas e ventos fortes, conforme detalhado no laudo meteorológico em anexo.

O detalhamento abaixo resume, por regional de distribuição da Cemig D, o período crítico e a abrangência do evento conforme apresentado em laudo meteorológico:

Regionais	Período
Centro	03/01/2025 00:00 à 06/01/2025 23:59
Leste	03/01/2025 00:00 à 06/01/2025 23:59
Norte	03/01/2025 00:00 à 06/01/2025 23:59
Mantiqueira	03/01/2025 00:00 à 06/01/2025 23:00
Sul	03/01/2025 00:00 à 06/01/2025 23:59
Triângulo	03/01/2025 03:00 à 06/01/2025 23:00

Ademais, faz-se importante destacar que, para fins de seleção das interrupções decorrentes do evento, fez-se o uso a lista de Fatos Geradores definidas pelo Anexo 8.C do Módulo 8 do PRODIST, tendo sido os expurgos restritos as ocorrências de causa Meio Ambiente (Árvore ou Vegetação, Vento, Descargas Atmosféricas, Inundação, Erosão) e as causas Não Programadas e Não Classificadas quando associadas a condições atmosféricas adversas devido ao evento.

IV. Danos ao Sistema Elétrico

Durante o período do evento, foram registradas ocorrências emergenciais devido a danos diretos aos ativos, principalmente em virtude de descargas atmosféricas, ventos e queda de vegetação sobre a rede de distribuição, os principais fatos geradores associados ao evento. Além disso, as maiores quantidades de ocorrências foram verificadas nas regionais Leste e Mantiqueira, onde também ocorreram as maiores concentrações de CHI.

A tabela a seguir representa a quantidade de dispositivos, por tipo, que foram operados durante o evento.

Equipamento	Quantidade Operado
Disjuntor - Linha de Distribuição	5
Disjuntor - SE	4
Disjuntor - Alimentador	22
Religador	885
Seccionalizador	16
Regulador de Tensão	4
Chave Fusível - PT (Posto de Transformação)	1
Chave Fusível Repetidora MT	596
Chave Fusível Derivação MT	1732
Chave Seccionadora MT	151
Chave Faca Adaptada	57
Transformador de Distribuição	2714

O reflexo das ocorrências foram 6.187 interrupções classificadas como expurgáveis conforme pode ser observado no Anexo deste documento, detalhadas com seus horários individuais, quantidades de consumidores afetados e causas.

V. Relato Técnico

Quando da existência de um evento, a rede de distribuição pode ser afetada por ocorrências associadas ao meio ambiente (não gerenciáveis) ou relacionadas a operação do sistema (gerenciáveis). Nesse sentido, cabe destacar que a Cemig D despacha suas equipes de forma eficiente sem distinção da causa raiz, uma vez que o fato gerador somente é confirmado in loco, incluindo as ocorrências emergenciais sem serviços executados, que podem atrasar o atendimento de ocorrências com desligamentos. Durante o evento, foram encontradas situações de difícil acesso, estradas interditadas em virtude de alagamentos, queda de vegetação, o que comprometeu o tempo de atendimento.

O gráfico abaixo apresenta a curva de consumidores interrompidos no período.

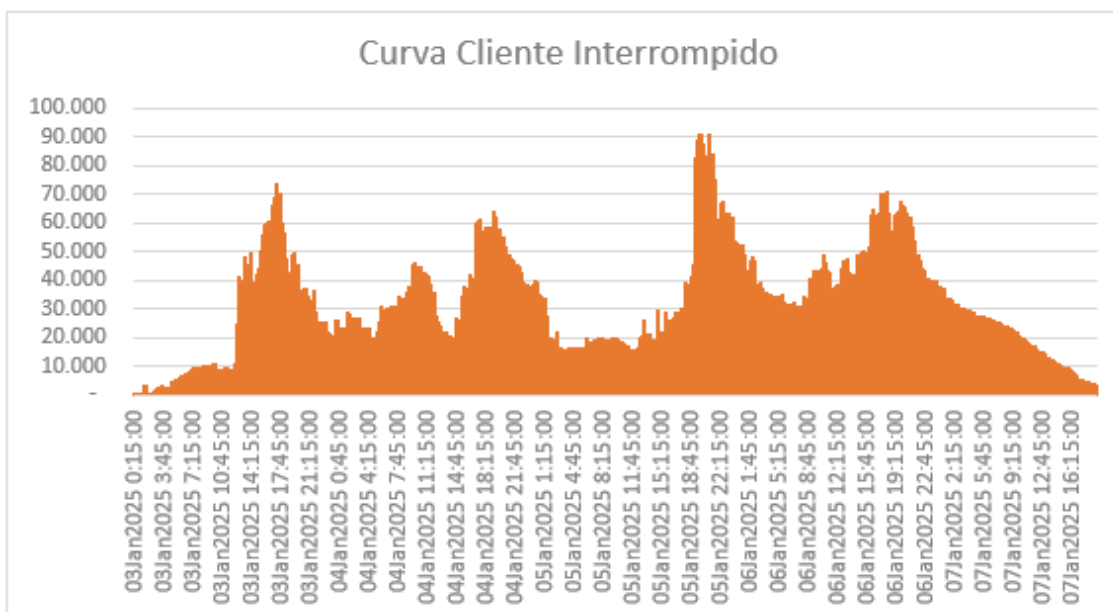



Ações de Restabelecimento

Para realizar o atendimento das ocorrências registradas nesses dias e restabelecer a energia elétrica nas regionais afetadas, foram usadas a quantidade abaixo de equipes:

03/01/2025 – 650 Turmas
04/01/2025 – 654 Turmas
05/01/2025 – 644 Turmas
06/01/2025 – 843 Turmas
>07/01/2025 – 696 Turmas

A distribuição dessas equipes em cada regional pode ser verificada abaixo:

Centro	483 – Turmas
Leste	887 – Turmas
Mantiqueira	515 – Turmas
Norte	493 – Turmas
Sul	566 – Turmas
Triângulo	553 – Turmas

VI. Indicadores de Tempo de Atendimento

Tempo Médio de Preparação (TMP em minutos): 630,34

Tempo Médio de Deslocamento (TMD em minutos): 36,94

Tempo Médio de Execução (TME em minutos): 142,21

VII. Unidades Consumidoras Atingidas: 1.049.513

VIII. Municípios Atingidos: ABADIA DOS DOURADOS, ABAETE, ABRE CAMPO, ACAIACA, ACUCENA, AGUA BOA, AGUA COMPRIDA, AGUANIL, AGUAS FORMOSAS, AGUAS VERMELHAS, AIMORES, AIURUOCA, ALAGOA, ALBERTINA, ALFENAS, ALFREDO VASCONCELOS, ALMENARA, ALPERCATA, ALPINOPOLIS, ALTEROSA, ALTO CAPARAO, ALTO RIO DOCE, ALVARENGA, ALVINOPOLIS, ALVORADA DE MINAS, AMPARO DA SERRA, ANDRADAS, ANDRELANDIA, ANGELANDIA, ANTONIO CARLOS, ANTONIO DIAS, ARACAI, ARACUAI, ARAGUARI, ARANTINA, ARAPORA, ARAPUA, ARAUJOS, ARAXA, ARCOS, AREADO, ARICANDUVA, ARINOS, ATALEIA, AUGUSTO DE LIMA, BAEPENDI, BALDIM, BAMBUI, BANDEIRA, BANDEIRA DO SUL, BARAO DE COCAIS, BARBACENA, BARRA LONGA, BARROSO, BELA VISTA DE MINAS, BELMIRO BRAGA, BELO HORIZONTE, BELO ORIENTE, BELO VALE, BERILO, BERIZAL, BERTOPOLIS, BETIM, BIAS FORTES, BICAS, BIQUINHAS, BOA ESPERANCA, BOCAINA DE MINAS, BOCAIUVA, BOM DESPACHO, BOM JARDIM DE MINAS, BOM JESUS DA PENHA, BOM JESUS DO AMPARO, BOM JESUS DO GALHO, BOM REPOUSO, BOM SUCESSO, BONFIM, BONFINOPOLIS DE MINAS, BONITO DE MINAS, BORDA DA MATA, BOTELHOS, BOTUMIRIM, BRAS PIRES, BRASILANDIA DE MINAS, BRASILIA DE MINAS, BRASOPOLIS, BRAUNAS, BRUMADINHO, BUENOPOLIS, BUGRE, BURITIS, BURITIZEIRO, CABECEIRA GRANDE, CABO VERDE, CACHOEIRA DE MINAS, CACHOEIRA DE PAJEU, CACHOEIRA DOURADA, CAETANOPOLIS, CAETE, CAIANA, CALDAS, CAMACHO, CAMBUQUIRA, CAMPANARIO, CAMPANHA, CAMPESTRE, CAMPINA VERDE, CAMPO AZUL, CAMPO BELO, CAMPO DO MEIO, CAMPO FLORIDO, CAMPOS ALTOS, CAMPOS GERAIS, CANA VERDE, CANAPOLIS, CANDEIAS, CANTAGALO, CAPARAO, CAPELA NOVA, CAPELINHA, CAPETINGA, CAPIM BRANCO, CAPINOPOLIS, CAPITAO ANDRADE, CAPITAO ENEAS, CAPITOLIO, CARAI, CARANAIBA, CARANDAI, CARANGOLA, CARATINGA, CARBONITA, CAREACU, CARLOS CHAGAS, CARMESIA, CARMO DA MATA, CARMO DE MINAS, CARMO DO CACHOEIRA, CARMO DO CAJURU, CARMO DO PARANAIBA, CARMO DO RIO CLARO, CARMOPOLIS DE MINAS, CARNEIRINHO, CARRANCAS, CARVALHOPOLIS, CARVALHOS, CASCALHO RICO, CASSIA, CATAS ALTAS, CATAS ALTAS DA NORUEGA, CATUJI, CATUTI, CAXAMBU, CENTRAL DE MINAS, CENTRALINA, CHACARA, CHALE, CHAPADA DO NORTE, CHAPADA GAUCHA, CHIADOR, CLARAVAL, CLARO DOS POCOES, CLAUDIO, COLUNA, COMENDADOR GOMES, COMERCINHO, CONCEICAO APARECIDA, CONCEICAO DA BARRA MINAS, CONCEICAO DAS ALAGOAS, CONCEICAO DAS PEDRAS, CONCEICAO DE

IPANEMA, CONCEICAO DO MATO DENTRO, CONCEICAO DO PARA, CONCEICAO DO RIO VERDE, CONCEICAO DOS OUROS, CONEGO MARINHO, CONFINS, CONGONHAL, CONGONHAS, CONGONHAS DO NORTE, CONQUISTA, CONSELHEIRO LAFAIETE, CONSELHEIRO PENA, CONTAGEM, COQUEIRAL, CORACAO DE JESUS, CORDISBURGO, CORDISLANDIA, CORINTO, COROACI, COROMANDEL, CORONEL FABRICIANO, CORONEL MURTA, CORONEL PACHECO, CORONEL XAVIER CHAVES, CORREGO DANTA, CORREGO FUNDO, CORREGO NOVO, COUTO MAGALHAES DE MINAS, CRISOLITA, CRISTAIS, CRISTALIA, CRISTIANO OTONI, CRISTINA, CRUCILANDIA, CRUZEIRO DA FORTALEZA, CRUZILIA, CURRAL DE DENTRO, CURVELO, DATAS, DELFIM MOREIRA, DELFINOPOLIS, DESTERRO DE ENTRE RIOS, DESTERRO DO MELO, DIAMANTINA, DIOGO DE VASCONCELOS, DIONISIO, DIVINO, DIVINO DAS LARANJEIRAS, DIVINOLANDIA DE MINAS, DIVINOPOLIS, DIVISA ALEGRE, DIVISA NOVA, DOM BOSCO, DOM CAVATI, DOM JOAQUIM, DOM SILVERIO, DOM VICOSO, DORES DE CAMPOS, DORES DE GUANHAES, DORES DO INDAIA, DORES DO TURVO, DORESOPOLIS, DOURADOQUARA, ELOI MENDES, ENGENHEIRO CALDAS, ENGENHEIRO NAVARRO, ENTRE FOLHAS, ENTRE RIOS DE MINAS, ESMERALDAS, ESPERA FELIZ, ESPINOSA, ESPIRITO SANTO DO DOURADO, ESTRELA DALVA, ESTRELA DO INDAIA, ESTRELA DO SUL, EWBANK DA CAMARA, FAMA, FARIA LEMOS, FELISBURGO, FELIXLANDIA, FERNANDES TOURINHO, FERROS, FERVEDOURO, FLORESTAL, FORMIGA, FORMOSO, FORTALEZA DE MINAS, FRANCISCO BADARO, FRANCISCO DUMONT, FRANCISCO SA, FRANCISOPOLIS, FREI GASPAR, FREI INOCENCIO, FRONTEIRA, FRONTEIRA DOS VALES, FRUTA DE LEITE, FRUTAL, FUNILANDIA, GALILEIA, GAMELEIRAS, GLAUCILANDIA, GOIABEIRA, GOIANA, GONCALVES, GONZAGA, GOUVEIA, GOVERNADOR VALADARES, GRAO MOGOL, GRUPIARA, GUANHAES, GUAPE, GUARACIABA, GUARACIAMA, GUARANESIA, GUARARA, GUARDA MOR, GUAXUPE, GUIMARANIA, GURINHATA, HELIODORA, IAPU, IBERTIOGA, IBIA, IBIAI, IBIRACATU, IBIRACI, IBIRITE, IBITIURA DE MINAS, ICARAI DE MINAS, IGARAPE, IGARATINGA, IGUATAMA, IJACI, ILICINEA, IMBE DE MINAS, INCONFIDENTES, INDAIABIRA, INDIANOPOLIS, INHAPIM, INHAUMA, INIMUTABA, IPABA, IPANEMA, IPATINGA, IPUIUNA, IRAI DE MINAS, ITABIRA, ITABIRINHA DE MANTENA, ITABIRITO, ITACAMBIRA, ITACARAMBI, ITAGUARA, ITAIBE, ITAJUBA, ITAMARANDIBA, ITAMBACURI, ITAMBE DO MATO DENTRO, ITAMONTE, ITANHANDU, ITANHOMI, ITAOBIM, ITAPAGIPE, ITAPECERICA, ITATIAIUCU, ITAUNA, ITAVERAVA, ITINGA, ITUETA, ITUIUTABA, ITUMIRIM, ITURAMA, ITUTINGA, JABOTICATUBAS, JACINTO, JACUI, JACUTINGA, JAGUARACU, JAIBA, JAMPRUCA, JANAUBA, JANUARIA, JAPARAIBA, JAPONVAR, JECEABA, JENIPAPO DE MINAS, JEQUERI, JEQUITAI, JEQUITIBA, JEQUITINHONHA, JESUANIA, JOAIMA, JOANESIA, JOAO MONLEVADE, JOAO PINHEIRO, JOAQUIM FELICIO, JORDANIA, JOSE GONCALVES DE MINAS, JOSE RAYDAN, JOSENOPOLIS, JUATUBA, JUIZ DE FORA, JURUAIA, JUVENILIA, LADAINHA, LAGAMAR, LAGOA DA PRATA, LAGOA DOURADA, LAGOA FORMOSA, LAGOA GRANDE, LAGOA SANTA, LAJINHA, LAMBARI, LAMIM, LASSANCE, LAVRAS, LEANDRO FERREIRA, LEME DO PRADO, LIBERDADE, LIMA DUARTE, LIMEIRA DO OESTE, LONTRA, LUISLANDIA, LUMINARIAS, LUZ, MACHACALIS, MACHADO, MADRE DE DEUS DE MINAS, MALACACHETA, MAMONAS, MANGA, MANTENA, MAR DE ESPANHA, MARAVILHAS, MARIA DA FE, MARIANA, MARILAC, MARIO CAMPOS, MARIPA DE MINAS, MARLIERIA, MARMELOPOLIS, MARTINHO CAMPOS, MATEUS LEME, MATHIAS LOBATO, MATIAS BARBOSA, MATIAS CARDOSO, MATO VERDE, MATOZINHOS, MATUTINA, MEDEIROS, MEDINA, MENDES PIMENTEL, MESQUITA, MINAS NOVAS, MINDURI, MIRABELA, MOEDA, MOEMA, MONJOLOS, MONTALVANIA, MONTE ALEGRE DE MINAS, MONTE AZUL, MONTE BELO, MONTE CARMELO, MONTE FORMOSO, MONTE SIAO, MONTES CLAROS, MONTEZUMA, MORADA NOVA DE MINAS, MORRO DA GARCA, MORRO DO PILAR, MUTUM, MUZAMBINHO, NACIP RAYDAN, NANUQUE, NAQUE, NATALANDIA, NATERCIA, NAZARENO, NEPOMUCENO, NINHEIRA, NOVA BELEM, NOVA ERA, NOVA LIMA, NOVA MODICA, NOVA PONTE, NOVA PORTEIRINHA, NOVA REZENDE, NOVA SERRANA, NOVA UNIAO, NOVO CRUZEIRO, NOVO ORIENTE DE MINAS, NOVORIZONTE, OLHOS DAGUA, OLIMPIO NORONHA, OLIVEIRA, OLIVEIRA FORTES, ONCA DO PITANGUI, ORATORIOS, ORIZANIA, OURO BRANCO, OURO FINO, OURO PRETO, OURO VERDE DE MINAS, PADRE CARVALHO, PADRE PARAISO, PAI PEDRO, PAINEIRAS, PAINS, PALMOPOLIS, PAPAGAIOS, PARA DE MINAS, PARACATU, PARAGUACU, PARAISOPOLIS, PARAOPEBA, PASSA QUATRO, PASSA TEMPO, PASSA VINTE, PASSABEM, PASSOS, PATIS, PATOS DE MINAS, PATROCINIO, PAULISTAS, PAVAO, PECANHA, PEDRA AZUL, PEDRA BONITA, PEDRA DO INDAIA, PEDRALVA,

PEDRAS MARIA DA CRUZ, PEDRINOPOLIS, PEDRO LEOPOLDO, PEQUERI, PEQUI, PERDIGAO, PERDIZES, PERDOES, PERIQUITO, PESCADOR, PIAU, PIEDADE DE CARATINGA, PIEDADE DE PONTE NOVA, PIEDADE DO RIO GRANDE, PIEDADE DOS GERAIS, PIMENTA, PINGO D AGUA, PINTOPOLIS, PIRACEMA, PIRAJUBA, PIRANGA, PIRANGUCU, PIRANGUINHO, PIRAPETINGA, PIRAPORA, PITANGUI, PIUMHI, PLANURA, POCO FUNDO, POCRANE, POMPEU, PONTE NOVA, PONTO CHIC, PONTO DOS VOLANTES, PORTEIRINHA, PORTO FIRME, POTE, POUSO ALEGRE, POUSO ALTO, PRADOS, PRATA, PRATAPOLIS, PRATINHA, PRESIDENTE BERNARDES, PRESIDENTE JUSCELINO, PRESIDENTE KUBITSCHK, PRESIDENTE OLEGARIO, PRUDENTE DE MORAIS, QUARTEL GERAL, QUELUZITO, RAPOSOS, RAUL SOARES, RESENDE COSTA, RESPLENDOR, RESSAQUINHA, RIACHINHO, RIACHO DOS MACHADOS, RIBEIRAO DAS NEVES, RIBEIRAO VERMELHO, RIO ACIMA, RIO CASCA, RIO DO PRADO, RIO DOCE, RIO ESPERA, RIO MANSO, RIO PARANAIBA, RIO PARDO DE MINAS, RIO PIRACICABA, RIO PRETO, RIO VERMELHO, RITAPOLIS, ROMARIA, RUBELITA, RUBIM, SABARA, SABINOPOLIS, SACRAMENTO, SALINAS, SANTA BARBARA, SANTA BARBARA DO LESTE, SANTA BARBARA DO TUGURIO, SANTA BARBARA MONTE VERDE, SANTA CRUZ DE MINAS, SANTA CRUZ DE SALINAS, SANTA CRUZ DO ESCALVADO, SANTA EFIGENIA DE MINAS, SANTA FE DE MINAS, SANTA HELENA DE MINAS, SANTA JULIANA, SANTA LUZIA, SANTA MARIA DE ITABIRA, SANTA MARIA DO SALTO, SANTA MARIA DO SUACUI, SANTA RITA DE CALDAS, SANTA RITA DE IBITIPOCA, SANTA RITA DE MINAS, SANTA RITA DO ITUETO, SANTA RITA DO JACUTINGA, SANTA RITA DO SAPUCAI, SANTA VITORIA, SANTANA DA VARGEM, SANTANA DE PIRAPAMA, SANTANA DO DESERTO, SANTANA DO GARAMBEU, SANTANA DO PARAISO, SANTANA DO RIACHO, SANTANA DOS MONTES, SANTO ANTONIO DO AMPARO, SANTO ANTONIO DO GRAMA, SANTO ANTONIO DO ITAMBE, SANTO ANTONIO DO JACINTO, SANTO ANTONIO DO MONTE, SANTO ANTONIO DO RETIRO, SANTO ANTONIO RIO ABAIXO, SANTO HIPOLITO, SANTOS DUMONT, SAO BENTO ABADE, SAO BRAS DO SUACUI, SAO DOMINGOS DAS DORES, SAO DOMINGOS DO PRATA, SAO FELIX DE MINAS, SAO FRANCISCO, SAO FRANCISCO DE PAULA, SAO FRANCISCO DE SALES, SAO FRANCISCO DO GLORIA, SAO GERALDO DA PIEDADE, SAO GERALDO DO BAIXIO, SAO GONCALO DO ABAETE, SAO GONCALO DO PARA, SAO GONCALO DO RIO ABAIXO, SAO GONCALO DO RIO PRETO, SAO GONCALO DO SAPUCAI, SAO GOTARDO, SAO JOAO BATISTA GLORIA, SAO JOAO DA LAGOA, SAO JOAO DA MATA, SAO JOAO DA PONTE, SAO JOAO DAS MISSOES, SAO JOAO DEL REI, SAO JOAO DO MANTENINHA, SAO JOAO DO ORIENTE, SAO JOAO DO PACUI, SAO JOAO DO PARAISO, SAO JOAO EVANGELISTA, SAO JOAQUIM DE BICAS, SAO JOSE DA BARRA, SAO JOSE DA LAPA, SAO JOSE DA SAFIRA, SAO JOSE DA VARGINHA, SAO JOSE DO ALEGRE, SAO JOSE DO GOIABAL, SAO JOSE DO JACURI, SAO JOSE DO MANTIMENTO, SAO LOURENCO, SAO PEDRO DA UNIAO, SAO PEDRO DO SUACUI, SAO PEDRO DOS FERROS, SAO ROMAO, SAO ROQUE DE MINAS, SAO SEBASTIAO BELA VISTA, SAO SEBASTIAO DO ANTA, SAO SEBASTIAO DO MARANHAO, SAO SEBASTIAO DO OESTE, SAO SEBASTIAO DO PARAISO, SAO SEBASTIAO RIO PRETO, SAO TIAGO, SAO TOMAS DE AQUINO, SAO TOME DAS LETRAS, SAO VICENTE DE MINAS, SAPUCAI MIRIM, SARDOA, SARZEDO, SEM PEIXE, SENAD MODESTINO GONCALVES, SENADOR CORTES, SENADOR JOSE BENTO, SENHORA DO PORTO, SENHORA DOS REMEDIOS, SERITINGA, SERRA AZUL DE MINAS, SERRA DO SALITRE, SERRA DOS AIMORES, SERRANIA, SERRANOS, SERRO, SETE LAGOAS, SETUBINHA, SILVIANOPOLIS, SIMAO PEREIRA, SOBRALIA, SOLEDADE DE MINAS, TAIOBEIRAS, TAPARUBA, TAPIRA, TAPIRAI, TAQUARACU DE MINAS, TARUMIRIM, TEIXEIRAS, TEOFIL OTONI, TIMOTEO, TIRADENTES, TIROS, TOCOS DO MOGI, TOMBOS, TRES CORACOES, TRES MARIAS, TRES PONTAS, TUMIRITINGA, TUPACIGUARA, TURMALINA, TURVOLANDIA, UBAI, UBAPORANGA, UBERABA, UBERLANDIA-AG.J.PINHEIRO, UMBURATIBA, UNAI, UNIAO DE MINAS, URUANA DE MINAS, URUCANIA, URUCUIA, VARGEM ALEGRE, VARGEM BONITA, VARGEM GRANDE RIO PARDO, VARGINHA, VARJAO DE MINAS, VARZEA DA PALMA, VARZELANDIA, VAZANTE, VERDELANDIA, VEREDINHA, VERISSIMO, VERMELHO NOVO, VESPASIANO, VICOSA, VIRGEM DA LAPA, VIRGINIA, VIRGINOPOLIS, VIRGOLANDIA, VOLTA GRANDE, WENCESLAU BRAZ.

IX. Subestações Atingidas: AACO, ABDD, ACSU, ADOD, AETD, AFNU, AGF, ALSD, AMN, ANAD, AOR, AOY, ARID, AUIU, AVT, AXAU, AYN, BBI, BCAD, BCAU, BCSQ, BCSU, BCV, BDM, BDPD, BETC, BETD, BETQ, BETT, BFS, BHA, BHAD, BHAT, BBN, BHCL, BHCT, BHGT, BHR, BHJT, BHR, BHMP, BHS, BHSE, BHSN, BHSO, BHSV, BIID, BIIU, BMN, BMO, BMS, BNR, BOED, BPSU, BRDD, BRL, BSOT, BTZD, CAQU, CAX, CCHD, CCHU, CCP, CCPD, CCY, CCYT, CEL, CEMC,



CEMQ, CEMT, CEO, CETU, CGAU, CICM, CINC, CISL, CITU, CLHU, CLS, CLUD, CLUU, CMD, CMDD, CMG, CMH, CMID, CMN, CMT, CNH, CNLU, CNN, CNS, COJ, COM, COMD, CONU, CPG, CPO, CQE, CQLU, CRC, CRCD, CRDT, CRF, CRL, CRM, CSAU, CSN, CSTU, CTR, CUG, CUVD, CUVT, CVED, DDID, DMTU, DSV, DVLD, DVLU, DVOU, ELMU, ENC, ENG, EPSU, ESR, FCS, FCSD, FIO, FMAD, FRUD, FRUU, FXA, GDM, GGLU, GHE, GOVD, GPED, GUED, GVSC, GVSD, GVST, GVSU, IAD, IANU, IBAD, IBAS, IBAT, IBRU, IBYD, ICS, IDM, IGPD, IGPU, IGRU, IGY, IHAU, IIGD, IIGT, IIGU, IIIU, IJAU, ILIU, IMRU, INDU, INPD, IOM, IPC, IRBD, IRO, ITDD, ITMU, ITT, IUAU, IUMD, JAN, JBT, JDN, JESU, JFAD, JFAO, JFAQ, JFAU, JGD, JMLT, JNUD, JNUQ, JNUT, JPIU, JQBU, JQIU, JQT, JQU, JTAD, JUAD, JUAU, LABU, LAD, LAVD, LBD, LDF, LFAD, LGR, LGRD, LGT, LJA, LNT, LPTU, LUZU, MAGC, MAGS, MAGT, MAGU, MAL, MBH, MCDD, MCH, MCHD, MCLD, MCLQ, MCLU, MDH, MDI, MFED, MHC, MIB, MNM, MNN, MNVD, MOO, MRND, MSO, MTVU, MTZ, MUT, MUZD, MVD, MVDU, MZLU, NERU, NES, NLAE, NLAQ, NLAU, NNE, NOG, NPO, NQEU, NVC, NVN, NVSU, OLV, ORPC, ORPU, OUF, PAND, PBDD, PCSD, PDP, PDR, PDS, PEB, PERD, PFE, PGCU, PIUD, PJU, PLOT, PLU, PMSD, PMSU, PNHD, PNV, PPS, PPUD, PQI, PQO, PRD, PRJ, PRRU, PRSD, PRSU, PRTD, PRTU, PSAD, PSAT, PSAU, PSOU, PSP, PTC, PTE, PTHD, PTID, PTUC, PTUD, PTUE, PTUU, PYN, PZLU, RBSC, RBSD, RBST, RBSU, RCA, RCM, RCN, RDSU, RES, RMRU, RPA, RPR, RSP, RSS, SAA, SALU, SBAU, SDED, SDEU, SEG, SER, SERD, SFID, SFIQ, SGS, SGTU, SLAD, SLAT, SLAU, SLN, SLUD, SLUQ, SLUU, SND, SNS, SPU, SQNU, SRS, SRT, SRWU, SSA, SSO, SSP, SSZ, STV, SUI, SVW, SWOU, SYBU, TCSD, TCSU, TOED, TOTU, TPCD, TSPU, TTD, TURU, UHDR, UHEM, UHGF, UHIT, UHJS, UHMM, UHMR, UHMS, UHPC, UHPF, UHPI, UHPN, UHPT, UHQM, UHRP, UHSB, UHSG, UHTM, UHTR, ULAD, ULAE, ULAN, ULAS, ULAU, UNIC, UNID, UNIQ, UNIS, UNIT, URAC, URAQ, URAS, URAT, URAU, VCS, VCSD, VGAD, VGAU, VGE, VJMU, VZEU, VZPU, YAN, YHMM, YIPM, YPRT.

X. Interrupções: 6.187

XI. Início da Primeira Interrupção: 03/01/2025 00:14

XII. Término da Última Interrupção: 29/01/2025 15:10

XIII. Duração Média das Interrupções (em horas): 11,71

XIV. Interrupção de Maior Duração (em horas): 601,35

XV. Consumidor Hora Interrompido (CHI) do Evento: 3.670.202,71

XVI. Registros diversos: Ver anexos

Temporal atinge Juiz de Fora; Bairro Grama tem o maior volume de chuva

Avenida Juiz de Fora ficou tomada pela água, comprometendo a passagem de veículos no fim da tarde desta sexta-feira (3). Volume de chuva foi superior a 43 milímetros em meia hora.

Por **Juliana Netto**, g1 Zona da Mata — Juiz de Fora

03/01/2025 18h22 · Atualizado há 2 meses



Bairro Igrejinha também teve pontos de alagamento — Foto: Rita Oliveira/Arquivo Pessoal

Fonte: <https://g1.globo.com/mg/zona-da-mata/noticia/2025/01/03/temporal-atinge-juiz-de-fora-bairro-grama-tem-o-maior-volume-de-chuva.ghtml>

CHUVAS

Vídeo: temporal provoca alagamentos e assusta moradores de cidade mineira

Imagens que circulam nas redes sociais mostram que um ribeirão, que passa pela cidade transbordou. Apesar do susto, não há registro de feridos

🕒 03/01/2025 22:15 - atualizado em 03/01/2025 22:18

compartilhe



SIGA NO Google News



📷 Apesar do susto, de acordo com o Corpo de Bombeiros, a corporação não foi acionada para atender a nenhuma ocorrência em Diogo de Vasconcelos, na Região da Zona da Mata, em Minas Gerais
crédito: Redes Sociais / Reprodução

Fonte: <https://www.em.com.br/gerais/2025/01/7026375-temporal-provoca-alagamentos-e-assusta-moradores-de-cidade-mineira.html>

Noticias R7 > Minas Gerais > MG Record

Chuva leva parte de ponte e isola moradores de Vila em Betim (MG)

Moradores da Vila Cristina, em Betim, enfrentam dificuldades devido à destruição parcial de ponte de madeira

MG RECORD | Do R7
03/01/2025 - 10H50 (ATUALIZADO EM 03/01/2025 - 10H50)



Fonte: <https://noticias.r7.com/minas-gerais/mg-record/video/chuva-leva-parte-de-ponte-e-isola-moradores-de-vila-em-betim-mg-03012025/>

vídeo

Tempestade de granizo e vento assusta moradores e causa danos em Mamonas

Durante temporal, uma vaca foi morta por um raio e casas foram destelhadas. Cidade do Norte de Minas já ficou com torneiras secas por causa da estiagem.

Fonte: <https://www.em.com.br/gerais/2025/01/7026595-tempestade-de-granizo-e-vento-assusta-moradores-e-causa-danos-em-mamonas.html>

Chuva com ventos destelha casas e derruba mais de 30 árvores em Brazópolis; Cambuí tem ruas alagadas

Forte chuva deixou estragos e causou transtornos na tarde de sexta-feira (3).

Por g1 Sul de Minas

04/01/2025 11h17 · Atualizado há 2 meses



Chuva com ventos destelha casas e derruba mais de 30 árvores em Brazópolis — Foto: Defesa Civil

Fonte: <https://g1.globo.com/mg/sul-de-minas/noticia/2025/01/04/chuva-sul-de-minas-3-de-janeiro-de-2025.ghtml>

VÍDEO: Chuva alaga Bairro Morumbi e transforma rua em 'rio' em Uberlândia

Temporal foi registrado na tarde deste sábado (4). A Defesa Civil emitiu alerta para chuvas moderadas a fortes ao longo do dia.

Por g1 Triângulo — Uberlândia

04/01/2025 17h14 · Atualizado há 2 meses



Rua Taperas virou 'rio' durante chuva deste sábado — Foto: Reprodução/Arquivo pessoal

Fonte: <https://g1.globo.com/mg/triangulo-mineiro/noticia/2025/01/04/video-chuva-alaga-bairro-morumbi-e-transforma-rua-em-rio-em-uberlandia.ghtml>

CUIDADO NAS ESTRADAS

Deslizamento de terra e queda de árvore provocam trânsito lento na BR-381

Pelo menos 17 trechos de rodovias estão total ou parcialmente bloqueados no estado

**Giovanna de Souza** +

04/01/2025 11:04 - atualizado em 04/01/2025 11:19

compartilhe



SIGA NO Google News



Queda de barranco provoca fluxo lento em Coronel Fabriciano, no Vale do Rio Doce de Minas Gerais
crédito: Polícia Rodoviária Federal

Fonte: <https://www.em.com.br/gerais/2025/01/7026530-deslizamento-de-terra-e-queda-de-arvore-provocam-transito-lento-na-br-381.html>

VÍDEO: Teto de estádio desaba durante temporal em Unai

Estrutura metálica de um campo de futebol local colapsou durante um forte temporal na noite desse sábado (04). Ninguém ficou ferido.

Por **Caroline Del Piero**, g1 Grande Minas

05/01/2025 14h45 · Atualizado há 2 meses

Fonte: <https://g1.globo.com/mg/grande-minas/noticia/2025/01/05/video-teto-de-estadio-desaba-durante-temporal-em-unai.ghtml>

PREVISÃO DO TEMPO

Chuva intensa e temporais marcam o sábado no Vale do Aço

Ipatinga, Coronel Fabriciano, Timóteo e Santana do Paraíso enfrentam previsão de chuvas volumosas e trovoadas

Publicado em 04/01/2025 às 06:04



Fonte: <https://ipatinga.portaldacidade.com/noticias/regiao/chuva-intensa-e-temporais-marcam-o-sabado-no-vale-do-aco-0626>

Tempestade com granizo e ventos derruba árvores e causa transtornos em Lambari, MG

Chuva durou cerca de 40 minutos. Além de Lambari, temporal causou estragos em Paraguaçu.

Por g1 Sul de Minas

05/01/2025 19h04 · Atualizado há 2 meses



Chuva derruba árvores e causa estragos em Paraguaçu, MG — Foto: Portal TPower

Fonte: <https://g1.globo.com/mg/sul-de-minas/noticia/2025/01/05/chuvas-no-sul-de-minas-entre-4-e-5-de-janeiro-de-2025.ghtml>

EXTRA

Chuvas deixam mais de 40 cidades mineiras em emergência

Da Redação 05 de janeiro de 2025 (atualizado 05/01/2025 às 16h59)

Pelo menos 11 pessoas morreram em decorrência dos temporais. Belo Horizonte tem parte de seu território sob risco geológico

Fonte: <https://www.nexojournal.com.br/extra/2025/01/05/chuvas-em-minas-gerais>

Temporal alaga ruas e derruba árvores em Juiz de Fora neste domingo; FOTOS e VÍDEOS

Rajadas de vento chegaram a quase 100 km/h e a cidade registrou 25 mm de chuva em 10 minutos. O Córrego Humaitá, por exemplo, transbordou na região do Bairro Francisco Bernardino.

Por g1 Zona da Mata — Juiz de Fora

05/01/2025 19h46 · Atualizado há 2 meses

Fonte: <https://g1.globo.com/mg/zona-da-mata/noticia/2025/01/05/temporal-alaga-ruas-e-derruba-arvores-em-juiz-de-fora-neste-domingo-fotos-e-videos.ghtml>

ESTADO DE MINAS

[Gerais](#) [Política](#) [Economia](#) [Nacional](#) [Internacional](#) [Saúde](#) [Cultura](#) [Degusta](#)

EM ALERTA DE CHUVA

Temporal deixa dez pessoas desalojadas no Sul de Minas

Durante chuva que atingiu Caxambú, nesse domingo (5/1), também foram registradas quedas de árvores, destelhamento, falta de energia elétrica e alagamentos

Fonte: <https://www.em.com.br/gerais/2025/01/7028158-temporal-deixa-dez-pessoas-desalojadas-no-sul-de-minas.html>

ESTADO DE MINAS

[Gerais](#) [Política](#) [Economia](#) [Nacional](#) [Internacional](#) [Saúde](#) [Cultura](#) [Degusta](#)

ATENÇÃO REDOBRADA

BH: chove forte na capital, e Avenida Prudente de Moraes é bloqueada

Interdição aconteceu devido ao alto risco de transbordamento do Córrego Leitão, na altura do Bairro Santo Antônio. Via já foi liberada

Fonte: <https://www.em.com.br/gerais/2025/01/7027302-bh-avenida-prudente-de-moraes-e-fechada-por-risco-de-alagamento.html>

Geral Mariana

Fortes chuvas afetam Mariana e causam alagamentos

Sou Jornalismo Sou Notícia · 5 de janeiro de 2025

Fonte: <https://www.sounoticia.com.br/noticia/127033/geral/fortes-chuvas-afetam-mariana-e-causam-alagamentos-05012025>

DESTAQUE GERAL

Chuva forte causa quedas de árvores em Caxambu

05/01/2025

Facebook

Twitter

WhatsApp

Fonte: <https://jornalpanoramaminas.com.br/site/chuva-forte-causa-quedas-de-arvores-em-caxambu/>

Chuva causa alagamentos e arrasta carros em Venda Nova, em BH; VÍDEOS

Segundo a Defesa Civil de BH, em 45 minutos, choveu 10,3% da média de todo o mês de janeiro na regional.

Por **Redação g1** — Belo Horizonte
06/01/2025 20h07 · Atualizado há 2 meses



Chuva causa transtorno em Venda Nova

Fonte: <https://g1.globo.com/mg/minas-gerais/noticia/2025/01/06/chuva-causa-alagamentos-em-venda-nova-em-bh-videos.ghtml>

Chuva alaga ruas e provoca estragos em Carmo do Rio Claro e Cássia, MG

Água inundou ruas, invadiu casas e estabelecimentos comerciais em Carmo do Rio Claro; em Cássia, carros chegaram a ser arrastados.

Por g1 Sul de Minas

06/01/2025 18h58 · Atualizado há 2 meses



Chuva alaga ruas e provoca estragos em Carmo do Rio Claro e Cássia

Fonte: <https://g1.globo.com/mg/sul-de-minas/noticia/2025/01/06/chuvas-sul-de-minas-segunda-feira-6-de-janeiro-de-2025.ghtml>

Temporal deixa ruas alagadas, provoca deslizamento e causa alagamentos em casas de Peçanha; prefeitura decreta situação de emergência

Chuvas causaram abertura de cratera e estragos em diversas ruas e localidades da zona rural. Prefeitura decretou situação de emergência por 90 dias.

Por **Caroline Del Piero**, g1 Vales de Minas Gerais
06/01/2025 17h51 · Atualizado há 2 meses

Fonte: <https://g1.globo.com/mg/vales-mg/noticia/2025/01/06/temporal-deixa-ruas-alagadas-provoca-deslizamento-e-causa-alagamentos-em-casas-de-pecanha-prefeitura-declara-situacao-de-emergencia.ghtml>

Juiz de Fora registra mais de 500 quedas de raios em menos de duas horas

Segundo a Prefeitura, choveu quase 40 mm no município no domingo (5), sendo 25 mm em apenas 10 minutos, e as rajadas de vento atingiram quase 100 km/h.

Por g1 Zona da Mata — Juiz de Fora
06/01/2025 18h19 · Atualizado há 2 meses

Fonte: <https://g1.globo.com/mg/zona-da-mata/noticia/2025/01/06/juiz-de-fora-registra-mais-de-500-quedas-de-raios-em-menos-de-duas-horas.ghtml>

Chuva forte causa alagamentos, fecha ruas e arrasta carro em BH

Regiões de Venda Nova e Barreiro registraram o maior volume de chuva dentro de 45 minutos, segundo dados da Defesa Civil

MINAS GERAIS | Do R7
06/01/2025 - 19H59 (ATUALIZADO EM 06/01/2025 - 19H59)



Fonte: <https://noticias.r7.com/cidades/minas-gerais/video/chuva-forte-causa-alagamentos-fecha-ruas-e-arrasta-carro-em-bh-06012025/>

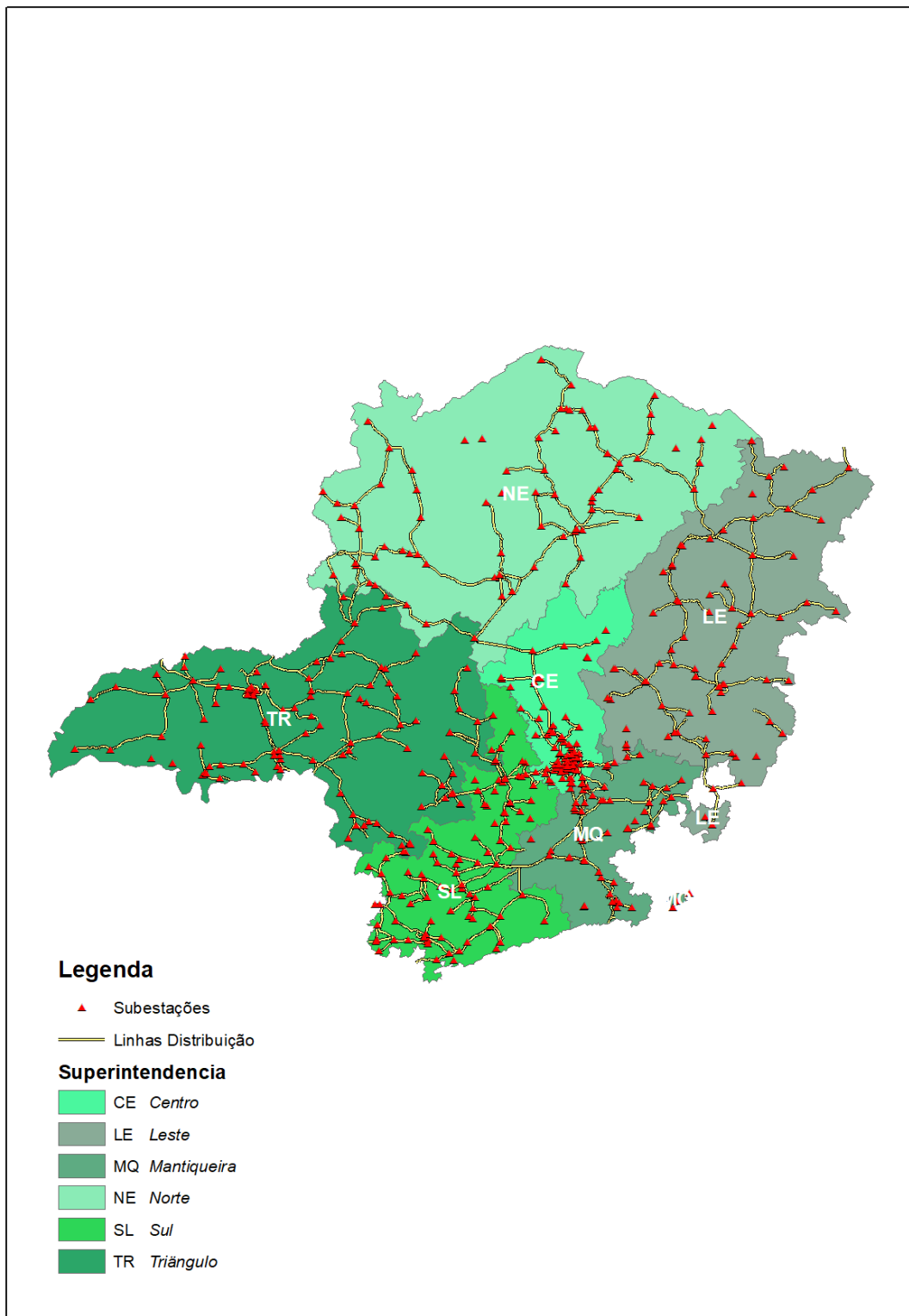

Anexo III – Diagrama das regionais afetadas

Regional Centro

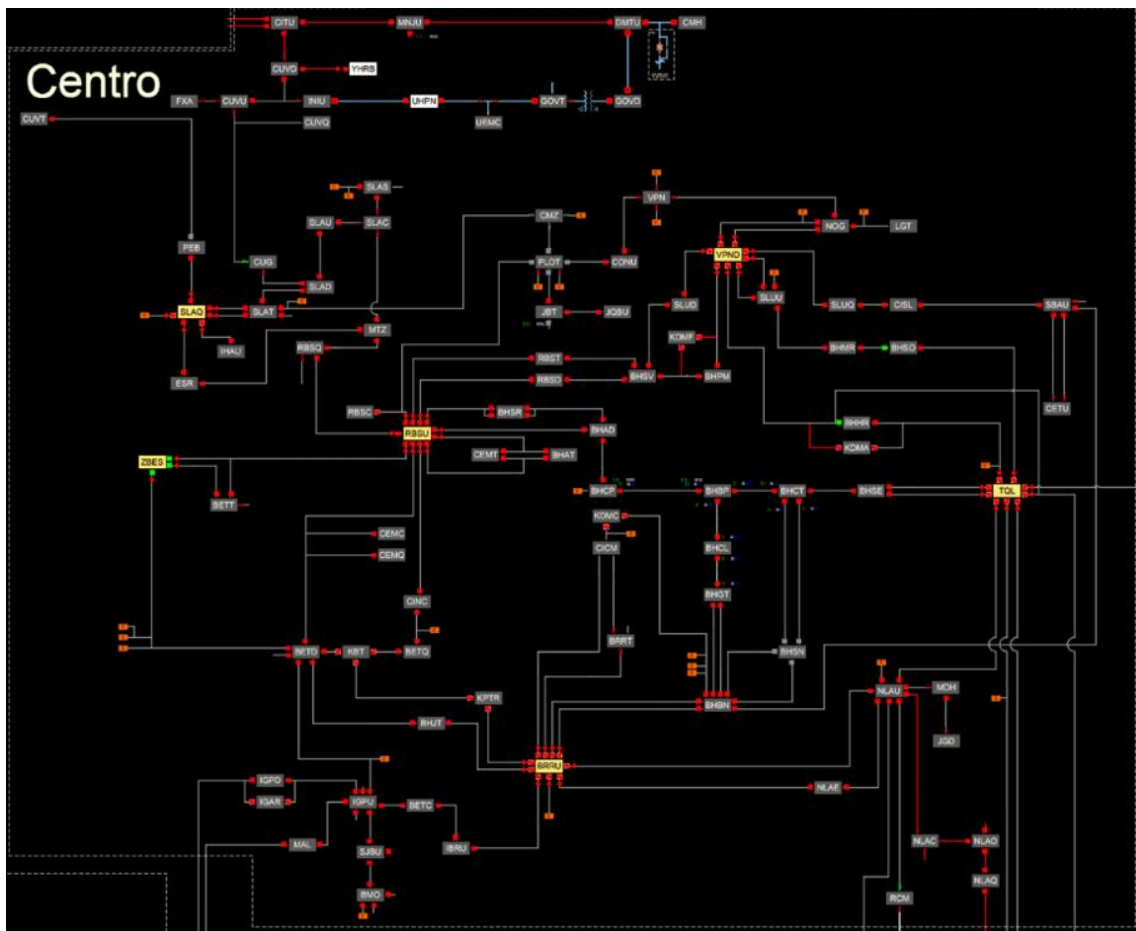

Regional Norte

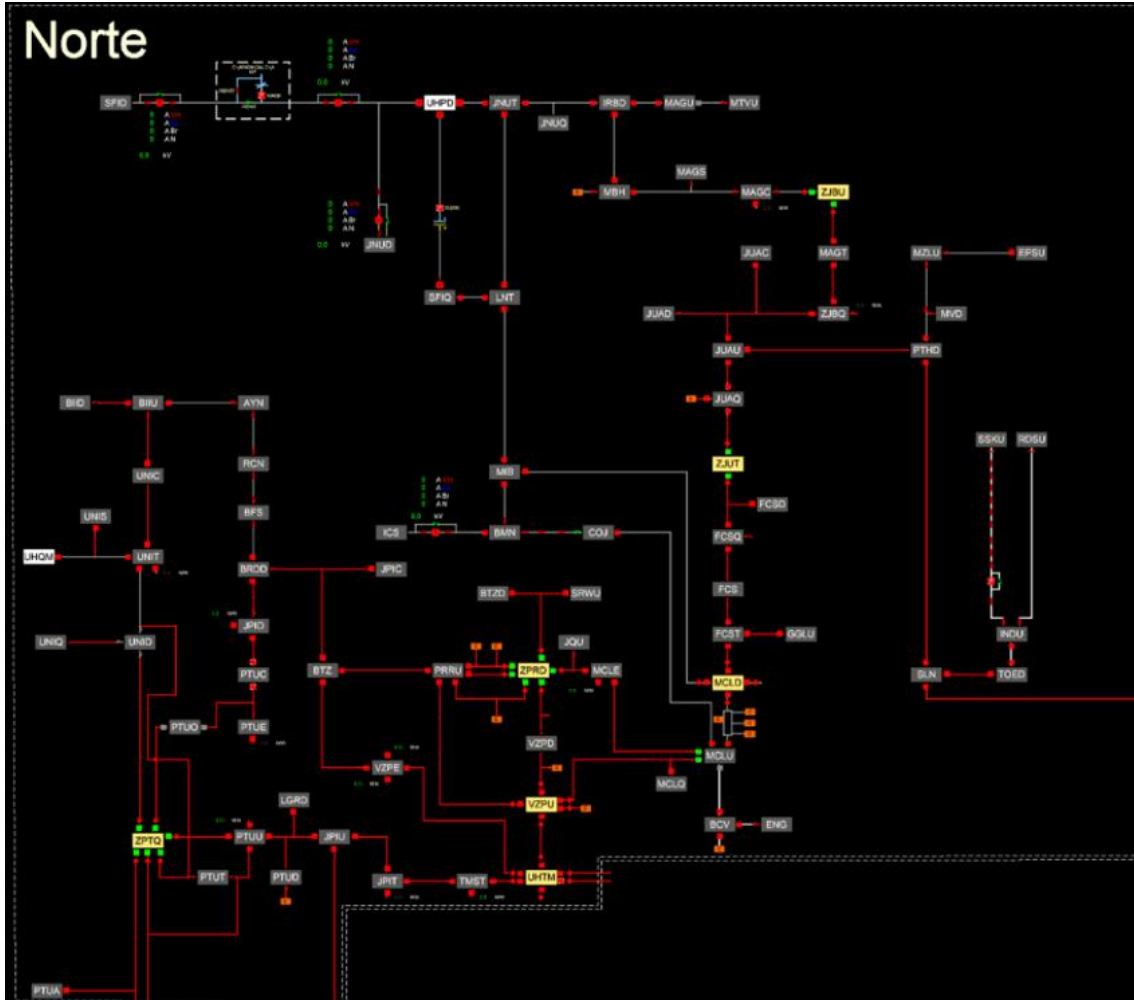

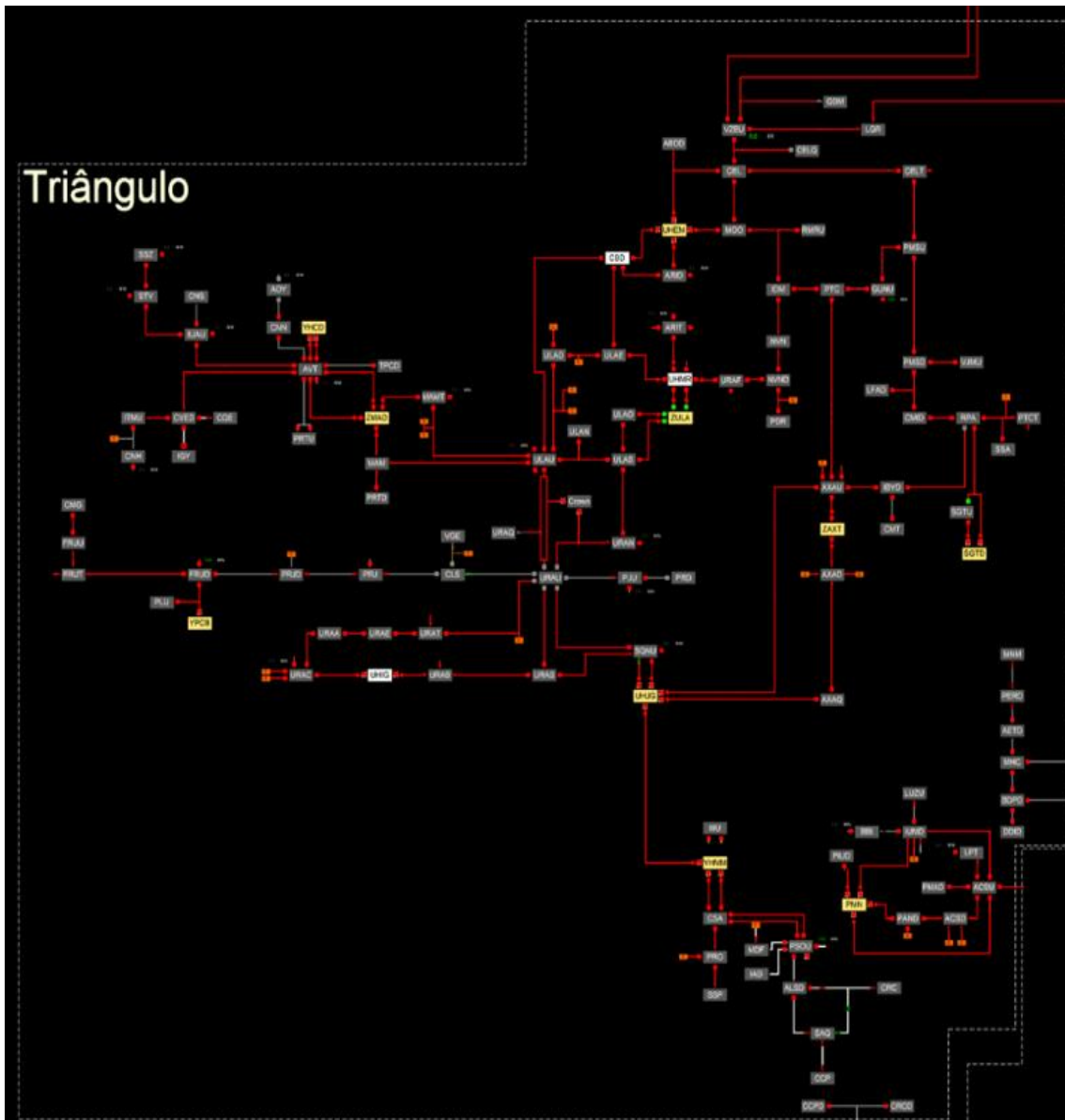

Anexo IV – Registros das Interrupções

Interrupção	Item	Conjunto	Início	Término	Fato Gerador	UCs Inter.
18600840	1	JMLT - 15301	03/01/2025 13:30	03/01/2025 16:17	Meio ambiente - Vento	41
18597469	1	SND - 15203	03/01/2025 14:44	03/01/2025 18:18	Meio ambiente - Descarga Atmosférica	81
18595119	2	PMSD - 17049	03/01/2025 09:41	03/01/2025 10:34	Meio ambiente - Descarga Atmosférica	5
18595922	1	IIGU - 15319	03/01/2025 14:24	03/01/2025 14:36	Meio ambiente - Vento	225
18595922	4	IIGU - 15319	03/01/2025 14:24	03/01/2025 14:36	Meio ambiente - Vento	1
18594523	1	DMTU - 15346	03/01/2025 00:36	03/01/2025 07:08	Meio ambiente - Descarga Atmosférica	1
18683119	1	NOG - 15650	03/01/2025 02:45	03/01/2025 03:25	Meio ambiente - Vento	1
18683119	2	NOG - 15650	03/01/2025 02:45	03/01/2025 03:25	Meio ambiente - Vento	750
18683119	3	NOG - 15650	03/01/2025 02:45	03/01/2025 03:25	Meio ambiente - Vento	19
18599873	1	SDEU - 17085	03/01/2025 01:15	04/01/2025 17:41	Meio ambiente - Descarga Atmosférica	2
18680688	1	SNS - 15202	03/01/2025 01:23	03/01/2025 01:45	Meio ambiente - Vento	894
18680688	2	SNS - 15202	03/01/2025 01:23	03/01/2025 01:47	Meio ambiente - Vento	1635
18680688	3	SNS - 15202	03/01/2025 01:23	03/01/2025 04:26	Meio ambiente - Vento	144
18680688	4	SNS - 15202	03/01/2025 01:23	03/01/2025 04:37	Meio ambiente - Vento	23
18680688	5	SNS - 15202	03/01/2025 01:23	03/01/2025 15:10	Meio ambiente - Vento	65
18680689	1	SNS - 15202	03/01/2025 12:34	03/01/2025 15:15	Meio ambiente - Vento	29
18762393	1	PRSD - 16316	03/01/2025 01:21	03/01/2025 07:18	Meio ambiente - Descarga Atmosférica	3
18762393	2	PRSD - 16316	03/01/2025 01:21	03/01/2025 07:18	Meio ambiente - Descarga Atmosférica	9
18594443	1	PEB - 15249	03/01/2025 01:39	03/01/2025 01:42	Não classificada	6
18594443	2	PEB - 15249	03/01/2025 01:39	03/01/2025 01:42	Não classificada	305
18594443	3	PEB - 15249	03/01/2025 01:39	03/01/2025 01:42	Não classificada	1285
18595187	1	GVSD - 17070	03/01/2025 01:39	03/01/2025 10:46	Meio ambiente - Descarga Atmosférica	1
18595597	1	UHJS - 17080	03/01/2025 01:45	03/01/2025 12:35	Não classificada	54
18595129	1	SEG - 17068	03/01/2025 01:58	03/01/2025 10:38	Não classificada	1
18598565	1	SNS - 15202	03/01/2025 02:00	04/01/2025 11:31	Meio ambiente - Descarga Atmosférica	2
18594697	1	MUZD - 17044	03/01/2025 02:21	03/01/2025 08:20	Meio ambiente - Vento	4
18594463	1	BHSN - 16277	03/01/2025 02:32	03/01/2025 03:22	Meio ambiente - Descarga Atmosférica	345
18594543	1	BHJT - 15126	03/01/2025 03:05	03/01/2025 07:19	Não classificada	11
18594543	1	CICM - 15151	03/01/2025 03:05	03/01/2025 07:19	Não classificada	54
18696596	1	SFIQ - 17065	03/01/2025 03:22	03/01/2025 09:40	Meio ambiente - Árvore ou Vegetação	15
18696596	2	SFIQ - 17065	03/01/2025 03:22	03/01/2025 09:40	Meio ambiente - Árvore ou Vegetação	10
18696596	3	SFIQ - 17065	03/01/2025 03:22	03/01/2025 13:33	Meio ambiente - Árvore ou Vegetação	29
18696596	4	SFIQ - 17065	03/01/2025 03:22	07/01/2025 11:40	Meio ambiente - Árvore ou Vegetação	3
18696597	1	SFIQ - 17065	03/01/2025 11:04	03/01/2025 11:14	Meio ambiente - Árvore ou Vegetação	15
18696597	2	SFIQ - 17065	03/01/2025 11:04	03/01/2025 11:14	Meio ambiente - Árvore ou Vegetação	10
18680682	3	IIGT - 15320	03/01/2025 03:29	03/01/2025 03:40	Meio ambiente - Vento	663
18680682	4	IIGT - 15320	03/01/2025 03:29	03/01/2025 08:05	Meio ambiente - Vento	209
18680682	5	IIGT - 15320	03/01/2025 03:29	03/01/2025 08:52	Meio ambiente - Vento	347
18680682	6	IIGT - 15320	03/01/2025 03:29	03/01/2025 11:16	Meio ambiente - Vento	561
18594659	1	ALSD - 17090	03/01/2025 03:53	03/01/2025 08:12	Não classificada	2
18594510	1	BDPD - 15114	03/01/2025 03:56	03/01/2025 06:54	Não classificada	31
18594510	1	LPTU - 17032	03/01/2025 03:56	03/01/2025 06:54	Não classificada	49
18594623	1	SDEU - 17085	03/01/2025 04:08	03/01/2025 07:56	Meio ambiente - Descarga Atmosférica	132
18595496	1	GVSU - 15332	03/01/2025 04:14	03/01/2025 12:07	Meio ambiente - Descarga Atmosférica	18
18594698	1	BHS - 17014	03/01/2025 04:15	03/01/2025 08:20	Meio ambiente - Vento	79
18594726	1	GVST - 15333	03/01/2025 04:25	03/01/2025 08:40	Meio ambiente - Descarga Atmosférica	5
18683143	1	BHSO - 16276	03/01/2025 03:02	03/01/2025 08:07	Meio ambiente - Árvore ou Vegetação	1
18684570	6	UHMS - 17082	03/01/2025 04:47	03/01/2025 08:17	Meio ambiente - Vento	11
18684570	7	UHMS - 17082	03/01/2025 04:47	03/01/2025 08:17	Meio ambiente - Vento	47
18684570	8	UHMS - 17082	03/01/2025 04:47	03/01/2025 08:17	Meio ambiente - Vento	41
18684570	9	UHMS - 17082	03/01/2025 04:47	03/01/2025 08:17	Meio ambiente - Vento	30
18684570	10	UHMS - 17082	03/01/2025 04:47	03/01/2025 08:17	Meio ambiente - Vento	1408
18684570	11	UHJS - 17080	03/01/2025 04:47	03/01/2025 09:29	Meio ambiente - Vento	3
18684570	12	UHJS - 17080	03/01/2025 04:47	03/01/2025 09:29	Meio ambiente - Vento	18
18684570	12	UHMS - 17082	03/01/2025 04:47	03/01/2025 09:29	Meio ambiente - Vento	8
18684570	13	UHMS - 17082	03/01/2025 04:47	03/01/2025 09:47	Meio ambiente - Vento	1

18684570	14	UHMS - 17082	03/01/2025 04:47	03/01/2025 09:47	Meio ambiente - Vento	15
18684570	15	UHJS - 17080	03/01/2025 04:47	03/01/2025 09:47	Meio ambiente - Vento	1
18684570	15	UHMS - 17082	03/01/2025 04:47	03/01/2025 09:47	Meio ambiente - Vento	292
18684570	16	UHMS - 17082	03/01/2025 04:47	03/01/2025 09:47	Meio ambiente - Vento	1
18684570	17	UHMS - 17082	03/01/2025 04:47	03/01/2025 09:47	Meio ambiente - Vento	28
18684570	18	UHMS - 17082	03/01/2025 04:47	03/01/2025 09:47	Meio ambiente - Vento	15
18684571	1	UHJS - 17080	03/01/2025 09:49	03/01/2025 10:23	Meio ambiente - Vento	3
18684571	2	UHJS - 17080	03/01/2025 09:49	03/01/2025 10:23	Meio ambiente - Vento	18
18684571	2	UHMS - 17082	03/01/2025 09:49	03/01/2025 10:23	Meio ambiente - Vento	2
18684571	3	UHMS - 17082	03/01/2025 09:49	03/01/2025 10:35	Meio ambiente - Vento	6
18684572	1	UHJS - 17080	03/01/2025 10:35	03/01/2025 12:06	Meio ambiente - Vento	3
18684572	2	UHJS - 17080	03/01/2025 10:35	03/01/2025 12:06	Meio ambiente - Vento	18
18684572	2	UHMS - 17082	03/01/2025 10:35	03/01/2025 12:06	Meio ambiente - Vento	2
18595130	1	MCDD - 15280	03/01/2025 04:42	03/01/2025 10:38	Meio ambiente - Vento	1
18594727	1	BMO - 15135	03/01/2025 04:50	03/01/2025 08:39	Meio ambiente - Árvore ou Vegetação	55
18594699	1	JFAO - 16302	03/01/2025 05:12	03/01/2025 08:22	Não classificada	92
18595964	1	NES - 17043	03/01/2025 05:15	03/01/2025 14:24	Meio ambiente - Vento	3
18595833	1	UNIT - 17083	03/01/2025 05:17	03/01/2025 13:48	Meio ambiente - Descarga Atmosférica	6
18594489	1	GVST - 15333	03/01/2025 02:45	03/01/2025 05:51	Não classificada	195
18594478	1	CRM - 17026	03/01/2025 05:29	03/01/2025 05:34	Não classificada	554
18594478	2	CRM - 17026	03/01/2025 05:29	03/01/2025 05:34	Não classificada	1
18594556	1	CNLU - 15164	03/01/2025 05:23	03/01/2025 07:31	Não classificada	85
18595598	1	CMN - 16278	03/01/2025 05:24	03/01/2025 12:36	Meio ambiente - Árvore ou Vegetação	1
18595235	1	JBT - 16295	03/01/2025 05:24	03/01/2025 10:56	Meio ambiente - Vento	2
18595235	2	JBT - 16295	03/01/2025 05:24	03/01/2025 10:56	Meio ambiente - Vento	5
18595189	1	SDEU - 17085	03/01/2025 05:27	03/01/2025 10:45	Meio ambiente - Descarga Atmosférica	3
18595834	1	IRO - 15312	03/01/2025 05:29	03/01/2025 13:36	Não classificada	71
18594859	1	NERU - 17041	03/01/2025 05:30	03/01/2025 09:26	Meio ambiente - Descarga Atmosférica	9
18595402	1	MIB - 15274	03/01/2025 05:33	03/01/2025 11:28	Meio ambiente - Descarga Atmosférica	2
18594978	1	PRRU - 15241	03/01/2025 05:39	03/01/2025 09:57	Meio ambiente - Descarga Atmosférica	62
18594788	1	CITU - 17022	03/01/2025 05:40	03/01/2025 08:56	Não classificada	33
18739954	1	CRM - 17026	03/01/2025 05:43	03/01/2025 10:13	Não classificada	584
18739954	2	CRM - 17026	03/01/2025 05:43	03/01/2025 10:13	Não classificada	1
18594861	1	TTD - 15192	03/01/2025 05:48	03/01/2025 09:23	Meio ambiente - Árvore ou Vegetação	1
18594580	1	GVST - 15333	03/01/2025 05:49	03/01/2025 07:34	Meio ambiente - Descarga Atmosférica	2
18595680	1	PMSU - 17092	03/01/2025 05:49	03/01/2025 12:55	Meio ambiente - Vento	1
18594728	1	BETD - 15116	03/01/2025 05:49	03/01/2025 08:40	Meio ambiente - Descarga Atmosférica	173
18594862	1	VZEU - 17091	03/01/2025 05:50	03/01/2025 09:26	Meio ambiente - Árvore ou Vegetação	2
18594979	1	INPD - 15316	03/01/2025 05:51	03/01/2025 10:05	Meio ambiente - Árvore ou Vegetação	1
18594625	1	ULAD - 15181	03/01/2025 05:52	03/01/2025 07:57	Meio ambiente - Vento	2
18599906	1	GHE - 17029	03/01/2025 05:53	04/01/2025 17:49	Meio ambiente - Descarga Atmosférica	9
18595965	1	GVSD - 17070	03/01/2025 05:52	03/01/2025 14:23	Meio ambiente - Árvore ou Vegetação	46
18594661	1	NERU - 17041	03/01/2025 05:52	03/01/2025 08:13	Meio ambiente - Descarga Atmosférica	1
18594701	1	SDED - 15215	03/01/2025 05:57	03/01/2025 08:30	Meio ambiente - Árvore ou Vegetação	12
18594701	2	SDED - 15215	03/01/2025 05:57	03/01/2025 08:30	Meio ambiente - Árvore ou Vegetação	3
18594980	1	UHPT - 15186	03/01/2025 06:02	03/01/2025 10:07	Meio ambiente - Vento	22
18594626	1	IGRU - 17030	03/01/2025 06:04	03/01/2025 08:05	Meio ambiente - Descarga Atmosférica	53
18594863	1	SDEU - 17085	03/01/2025 06:04	03/01/2025 09:25	Meio ambiente - Árvore ou Vegetação	7
18594600	1	CNLU - 15164	03/01/2025 06:09	03/01/2025 07:50	Não classificada	33
18594627	1	BOED - 15137	03/01/2025 06:10	03/01/2025 08:02	Meio ambiente - Descarga Atmosférica	3
18594754	1	IANU - 15651	03/01/2025 06:12	03/01/2025 08:50	Meio ambiente - Vento	140
18595074	1	LUZU - 15284	03/01/2025 06:11	03/01/2025 10:28	Meio ambiente - Descarga Atmosférica	11
18594789	1	BHS - 17014	03/01/2025 06:17	03/01/2025 09:05	Meio ambiente - Vento	9
18595236	1	ORPU - 17045	03/01/2025 06:17	03/01/2025 10:56	Meio ambiente - Descarga Atmosférica	2
18594821	1	PRSU - 15239	03/01/2025 06:17	03/01/2025 09:08	Não classificada	3
18594581	1	SDEU - 17085	03/01/2025 06:18	03/01/2025 07:42	Meio ambiente - Descarga Atmosférica	65
18595535	1	MUT - 15266	03/01/2025 06:18	03/01/2025 11:56	Meio ambiente - Descarga Atmosférica	126
18595535	2	IGRU - 17030	03/01/2025 06:18	03/01/2025 11:56	Meio ambiente - Descarga Atmosférica	1
18595871	1	CVED - 17064	03/01/2025 06:19	03/01/2025 13:52	Meio ambiente - Descarga Atmosférica	2

18595025	1	SLAD - 16334	03/01/2025 06:20	03/01/2025 10:11	Meio ambiente - Descarga Atmosférica	93
18596024	1	CRDT - 15356	03/01/2025 06:21	03/01/2025 14:38	Meio ambiente - Árvore ou Vegetação	7
18594865	1	CGAU - 15150	03/01/2025 06:23	03/01/2025 09:21	Não classificada	34
18594865	2	CGAU - 15150	03/01/2025 06:23	03/01/2025 09:21	Não classificada	2
18595131	1	BETT - 16265	03/01/2025 06:24	03/01/2025 10:42	Meio ambiente - Árvore ou Vegetação	49
18594500	1	SFIQ - 17065	03/01/2025 06:34	03/01/2025 06:37	Não classificada	1
18594500	2	SFIQ - 17065	03/01/2025 06:34	03/01/2025 06:37	Não classificada	253
18594500	3	SFIQ - 17065	03/01/2025 06:34	03/01/2025 06:37	Não classificada	1
18594500	4	SFIQ - 17065	03/01/2025 06:34	03/01/2025 06:37	Não classificada	4
18596414	2	ILIU - 16291	03/01/2025 06:26	03/01/2025 15:47	Meio ambiente - Vento	22
18594790	1	JFAQ - 17081	03/01/2025 06:26	03/01/2025 09:05	Não classificada	77
18594755	1	CAQU - 15142	03/01/2025 06:30	03/01/2025 08:44	Meio ambiente - Descarga Atmosférica	2
18595566	1	RSS - 15219	03/01/2025 06:31	03/01/2025 12:32	Não classificada	3
18596232	1	RES - 15222	03/01/2025 06:34	03/01/2025 15:08	Meio ambiente - Vento	16
18599223	1	DMTU - 15346	03/01/2025 06:33	04/01/2025 14:24	Meio ambiente - Descarga Atmosférica	1
18594731	1	PRSU - 15239	03/01/2025 06:35	03/01/2025 08:32	Não classificada	1
18594554	1	SFIQ - 17065	03/01/2025 01:56	03/01/2025 07:25	Não classificada	205
18594554	2	SFIQ - 17065	03/01/2025 01:56	03/01/2025 07:25	Não classificada	1
18595404	1	GPED - 15335	03/01/2025 06:39	03/01/2025 11:34	Meio ambiente - Vento	1
18594792	1	NVSU - 17053	03/01/2025 06:40	03/01/2025 08:56	Não classificada	2
18595599	1	SDED - 15215	03/01/2025 06:10	03/01/2025 12:38	Meio ambiente - Vento	1
18595600	1	SFIQ - 17065	03/01/2025 06:54	03/01/2025 06:57	Meio ambiente - Descarga Atmosférica	1
18595600	2	SFIQ - 17065	03/01/2025 06:54	03/01/2025 06:57	Meio ambiente - Descarga Atmosférica	253
18595600	3	SFIQ - 17065	03/01/2025 06:54	03/01/2025 06:57	Meio ambiente - Descarga Atmosférica	1
18595600	4	SFIQ - 17065	03/01/2025 06:54	03/01/2025 06:57	Meio ambiente - Descarga Atmosférica	4
18595966	1	LBD - 16305	03/01/2025 06:47	03/01/2025 14:17	Meio ambiente - Descarga Atmosférica	1
18594982	1	ENC - 15343	03/01/2025 06:50	03/01/2025 09:56	Meio ambiente - Descarga Atmosférica	385
18594982	2	ENC - 15343	03/01/2025 06:50	03/01/2025 09:56	Meio ambiente - Descarga Atmosférica	45
18596648	1	GHE - 17029	03/01/2025 06:52	03/01/2025 16:38	Meio ambiente - Descarga Atmosférica	1
18595279	1	CGAU - 15150	03/01/2025 06:53	03/01/2025 11:17	Meio ambiente - Descarga Atmosférica	37
18595452	1	SRT - 16329	03/01/2025 06:54	03/01/2025 11:55	Não classificada	1
18595452	2	SRT - 16329	03/01/2025 06:54	03/01/2025 11:55	Não classificada	135
18597642	1	UHPI - 17084	03/01/2025 06:56	03/01/2025 22:04	Meio ambiente - Vento	1
18595405	1	LBD - 16305	03/01/2025 06:59	03/01/2025 10:55	Meio ambiente - Descarga Atmosférica	3
18594794	1	MUZD - 17044	03/01/2025 06:58	03/01/2025 09:06	Meio ambiente - Vento	17
18594793	1	BETD - 15116	03/01/2025 06:58	03/01/2025 09:00	Meio ambiente - Vento	63
18595136	1	PMSU - 17092	03/01/2025 06:59	03/01/2025 10:32	Não classificada	3
18596828	1	PSAU - 16323	03/01/2025 07:10	03/01/2025 17:22	Meio ambiente - Árvore ou Vegetação	4
18594983	1	GVSD - 17070	03/01/2025 07:02	03/01/2025 09:58	Meio ambiente - Vento	93
18594869	1	RSP - 15220	03/01/2025 07:01	03/01/2025 09:21	Meio ambiente - Descarga Atmosférica	12
18594703	1	GVSD - 17070	03/01/2025 07:03	03/01/2025 08:22	Meio ambiente - Descarga Atmosférica	11
18595407	1	URAU - 17079	03/01/2025 07:03	03/01/2025 11:43	Meio ambiente - Vento	5
18596293	1	PRRU - 15241	03/01/2025 07:05	03/01/2025 15:27	Meio ambiente - Vento	3
18595873	1	JPIU - 15298	03/01/2025 14:06	03/01/2025 14:18	Meio ambiente - Vento	168
18595873	2	JPIU - 15298	03/01/2025 14:06	03/01/2025 14:18	Meio ambiente - Vento	2
18595873	3	JPIU - 15298	03/01/2025 14:06	03/01/2025 14:18	Meio ambiente - Vento	3
18595281	1	CLUU - 17025	03/01/2025 07:06	03/01/2025 11:09	Não classificada	6
18595281	1	CRM - 17026	03/01/2025 07:06	03/01/2025 11:09	Não classificada	182
18595332	1	LAVD - 17034	03/01/2025 07:06	03/01/2025 11:23	Não classificada	6
18594870	1	CRL - 15354	03/01/2025 07:06	03/01/2025 09:24	Não classificada	1
18596114	2	CRL - 15354	03/01/2025 07:07	03/01/2025 14:50	Não classificada	7
18594902	1	RSP - 15220	03/01/2025 07:06	03/01/2025 09:37	Meio ambiente - Descarga Atmosférica	2
18594733	1	CLHU - 17095	03/01/2025 07:06	03/01/2025 08:41	Meio ambiente - Descarga Atmosférica	3
18594599	1	BDPD - 15114	03/01/2025 05:55	03/01/2025 07:46	Não classificada	23
18595967	1	UNIT - 17083	03/01/2025 07:09	03/01/2025 12:47	Meio ambiente - Descarga Atmosférica	1
18595967	2	UNIT - 17083	03/01/2025 07:09	03/01/2025 12:47	Meio ambiente - Descarga Atmosférica	9
18594760	1	ULAU - 16339	03/01/2025 07:12	03/01/2025 08:46	Meio ambiente - Vento	62
18594759	1	MNN - 15273	03/01/2025 07:11	03/01/2025 08:47	Meio ambiente - Descarga Atmosférica	1
18595240	1	ILIU - 16291	03/01/2025 07:13	03/01/2025 11:04	Meio ambiente - Vento	1

18595077	1	MCDD - 15280	03/01/2025 07:15	03/01/2025 10:26	Meio ambiente - Vento	1
18673137	1	PRRU - 15241	03/01/2025 07:14	03/01/2025 12:20	Não classificada	20
18673137	2	PRRU - 15241	03/01/2025 07:14	03/01/2025 12:20	Não classificada	5
18595192	1	UHSO - 15183	03/01/2025 07:19	03/01/2025 11:21	Meio ambiente - Vento	64
18596233	1	PEB - 15249	03/01/2025 07:16	03/01/2025 15:05	Meio ambiente - Árvore ou Vegetação	1
18595139	1	CAX - 15143	03/01/2025 07:18	03/01/2025 10:37	Meio ambiente - Descarga Atmosférica	38
18597288	1	GVSD - 17070	03/01/2025 07:17	03/01/2025 19:56	Meio ambiente - Descarga Atmosférica	3
18596294	1	SGTU - 17062	03/01/2025 07:17	03/01/2025 15:26	Meio ambiente - Descarga Atmosférica	6
18603448	1	BRDD - 17067	03/01/2025 07:17	06/01/2025 02:08	Meio ambiente - Descarga Atmosférica	11
18595078	1	CGAU - 15150	03/01/2025 07:18	03/01/2025 10:21	Meio ambiente - Descarga Atmosférica	1
18595682	1	BCAD - 15109	03/01/2025 07:19	03/01/2025 12:52	Meio ambiente - Descarga Atmosférica	1
18595190	1	TCSO - 16336	03/01/2025 07:20	03/01/2025 10:47	Meio ambiente - Árvore ou Vegetação	7
18594872	1	UHJS - 17080	03/01/2025 07:20	03/01/2025 09:30	Meio ambiente - Vento	6
18595142	1	CITU - 17022	03/01/2025 07:22	03/01/2025 10:39	Meio ambiente - Vento	89
18596115	1	ALSD - 17090	03/01/2025 07:23	03/01/2025 14:27	Meio ambiente - Descarga Atmosférica	1
18595751	1	BCV - 17013	03/01/2025 07:23	03/01/2025 13:22	Meio ambiente - Descarga Atmosférica	6
18596295	1	VZPU - 15169	03/01/2025 07:24	03/01/2025 15:22	Meio ambiente - Descarga Atmosférica	66
18596295	2	VZPU - 15169	03/01/2025 07:24	03/01/2025 15:22	Meio ambiente - Descarga Atmosférica	4
18594630	1	UHSO - 15183	03/01/2025 07:24	03/01/2025 07:56	Meio ambiente - Árvore ou Vegetação	35
18594824	1	SDED - 15215	03/01/2025 07:25	03/01/2025 09:09	Meio ambiente - Descarga Atmosférica	2
18596481	1	ULAD - 15181	03/01/2025 07:25	03/01/2025 16:08	Meio ambiente - Descarga Atmosférica	2
18595145	1	CAX - 15143	03/01/2025 07:25	03/01/2025 10:40	Meio ambiente - Descarga Atmosférica	1
18594797	1	CRL - 15354	03/01/2025 07:25	03/01/2025 08:56	Meio ambiente - Vento	7
18596345	1	SFIQ - 17065	03/01/2025 07:28	03/01/2025 13:11	Meio ambiente - Descarga Atmosférica	1
18596914	1	UHPI - 17084	03/01/2025 07:28	03/01/2025 17:44	Meio ambiente - Descarga Atmosférica	2
18597071	1	CMD - 15158	03/01/2025 07:29	03/01/2025 18:34	Meio ambiente - Descarga Atmosférica	2
18596168	1	BCSQ - 17010	03/01/2025 07:30	03/01/2025 15:04	Meio ambiente - Vento	1
18595602	1	NERU - 17041	03/01/2025 07:31	03/01/2025 12:44	Meio ambiente - Árvore ou Vegetação	1
18595500	1	LGT - 16304	03/01/2025 07:35	03/01/2025 12:05	Meio ambiente - Vento	2
18740561	1	NLAU - 17047	03/01/2025 07:34	03/01/2025 10:18	Meio ambiente - Vento	5
18595968	1	PSAD - 15237	03/01/2025 07:34	03/01/2025 14:14	Meio ambiente - Árvore ou Vegetação	1
18595567	1	CGAU - 15150	03/01/2025 07:36	03/01/2025 12:21	Meio ambiente - Árvore ou Vegetação	14
18599369	1	UHMS - 17082	03/01/2025 07:37	04/01/2025 15:34	Meio ambiente - Descarga Atmosférica	1
18594904	1	CNLU - 15164	03/01/2025 07:38	03/01/2025 09:33	Meio ambiente - Vento	1
18595752	1	SND - 15203	03/01/2025 09:25	03/01/2025 12:28	Meio ambiente - Árvore ou Vegetação	11
18595536	1	CPG - 17017	03/01/2025 07:40	03/01/2025 12:20	Meio ambiente - Vento	1
18595795	1	GHE - 17029	03/01/2025 07:39	03/01/2025 13:32	Meio ambiente - Descarga Atmosférica	3
18595241	1	BDM - 15113	03/01/2025 07:40	03/01/2025 11:00	Meio ambiente - Vento	2
18597586	1	BCAD - 15109	03/01/2025 12:25	03/01/2025 14:56	Meio ambiente - Descarga Atmosférica	21
18597587	1	BCAD - 15109	03/01/2025 13:01	03/01/2025 14:56	Meio ambiente - Descarga Atmosférica	72
18597587	2	BCAD - 15109	03/01/2025 13:01	03/01/2025 14:56	Meio ambiente - Descarga Atmosférica	48
18595683	1	CMH - 17021	03/01/2025 05:01	03/01/2025 10:48	Meio ambiente - Árvore ou Vegetação	2
18595683	2	CMH - 17021	03/01/2025 05:01	03/01/2025 13:08	Meio ambiente - Árvore ou Vegetação	29
18595683	3	CMH - 17021	03/01/2025 05:01	03/01/2025 13:19	Meio ambiente - Árvore ou Vegetação	1
18595683	4	CMH - 17021	03/01/2025 05:01	03/01/2025 13:19	Meio ambiente - Árvore ou Vegetação	148
18600967	1	UHMS - 17082	03/01/2025 07:42	05/01/2025 08:07	Meio ambiente - Vento	3
18595335	1	ALSD - 17090	03/01/2025 07:49	03/01/2025 11:30	Não classificada	37
18596649	1	PDS - 17051	03/01/2025 07:45	03/01/2025 16:47	Meio ambiente - Descarga Atmosférica	1
18596829	1	CEL - 15147	03/01/2025 07:44	03/01/2025 17:29	Meio ambiente - Árvore ou Vegetação	2
18594990	1	SFIQ - 17065	03/01/2025 07:45	03/01/2025 10:05	Meio ambiente - Descarga Atmosférica	6
18596877	1	PYN - 15228	03/01/2025 07:45	03/01/2025 17:38	Meio ambiente - Descarga Atmosférica	1
18596594	1	PSP - 15233	03/01/2025 07:48	03/01/2025 16:35	Meio ambiente - Descarga Atmosférica	2
18596117	1	MIB - 15274	03/01/2025 07:47	03/01/2025 14:41	Meio ambiente - Descarga Atmosférica	1
18594991	1	JFAD - 16300	03/01/2025 07:47	03/01/2025 09:56	Meio ambiente - Descarga Atmosférica	1
18594761	1	ENC - 15343	03/01/2025 07:49	03/01/2025 08:51	Não classificada	1
18595456	1	BCSQ - 17010	03/01/2025 07:49	03/01/2025 11:45	Meio ambiente - Árvore ou Vegetação	6
18595923	1	LJA - 15286	03/01/2025 07:50	03/01/2025 14:02	Meio ambiente - Descarga Atmosférica	2
18595923	2	LJA - 15286	03/01/2025 07:50	03/01/2025 14:02	Meio ambiente - Descarga Atmosférica	22
18595537	1	JUAU - 17036	03/01/2025 07:51	03/01/2025 12:17	Meio ambiente - Árvore ou Vegetação	2

18595033	1	BETD - 15116	03/01/2025 07:51	03/01/2025 10:10	Meio ambiente - Vento	84
18594946	1	MDI - 16307	03/01/2025 07:52	03/01/2025 09:48	Meio ambiente - Descarga Atmosférica	18
18594946	2	MDI - 16307	03/01/2025 07:52	03/01/2025 09:48	Meio ambiente - Descarga Atmosférica	5
18596349	1	AETD - 17009	03/01/2025 07:52	03/01/2025 15:30	Meio ambiente - Árvore ou Vegetação	1
18594829	1	SSP - 15199	03/01/2025 07:52	03/01/2025 09:12	Não classificada	4
18596961	1	AFNU - 17015	03/01/2025 07:52	03/01/2025 18:03	Meio ambiente - Descarga Atmosférica	1
18595409	2	PMSD - 17049	03/01/2025 07:52	03/01/2025 11:33	Meio ambiente - Descarga Atmosférica	22
18595796	1	VZEU - 17091	03/01/2025 07:53	03/01/2025 13:25	Meio ambiente - Árvore ou Vegetação	2
18595152	1	NERU - 17041	03/01/2025 07:54	03/01/2025 10:32	Meio ambiente - Vento	2
18596416	1	TCSO - 16336	03/01/2025 07:54	03/01/2025 15:54	Meio ambiente - Árvore ou Vegetação	4
18595753	1	PMSD - 17049	03/01/2025 07:54	03/01/2025 13:12	Não classificada	4
18597289	1	PMSU - 17092	03/01/2025 07:54	03/01/2025 20:01	Meio ambiente - Descarga Atmosférica	2
18595080	1	INPD - 15316	03/01/2025 07:53	03/01/2025 10:26	Não classificada	2
18738481	1	CVED - 17064	03/01/2025 07:55	03/01/2025 10:05	Não classificada	7
18738481	2	CVED - 17064	03/01/2025 07:55	03/01/2025 10:05	Não classificada	1
18595284	1	ELMU - 17088	03/01/2025 07:57	03/01/2025 11:14	Meio ambiente - Árvore ou Vegetação	56
18595081	1	PNV - 17094	03/01/2025 07:59	03/01/2025 10:20	Meio ambiente - Descarga Atmosférica	4
18596830	1	UNIT - 17083	03/01/2025 07:58	03/01/2025 17:29	Meio ambiente - Descarga Atmosférica	49
18594993	1	VGAU - 17089	03/01/2025 07:59	03/01/2025 10:02	Meio ambiente - Árvore ou Vegetação	1
18596482	1	CNLU - 15164	03/01/2025 07:59	03/01/2025 15:59	Meio ambiente - Descarga Atmosférica	1
18595245	1	CRM - 17026	03/01/2025 08:00	03/01/2025 11:02	Não classificada	89
18598743	1	CPO - 17018	03/01/2025 08:00	04/01/2025 12:30	Meio ambiente - Descarga Atmosférica	2
18596234	1	GVST - 15333	03/01/2025 08:00	03/01/2025 15:13	Meio ambiente - Árvore ou Vegetação	1
18597588	1	GHE - 17029	03/01/2025 08:11	03/01/2025 21:35	Meio ambiente - Vento	30
18733629	1	COJ - 15305	03/01/2025 08:02	03/01/2025 11:24	Meio ambiente - Árvore ou Vegetação	1
18595686	1	UHSO - 15183	03/01/2025 08:02	03/01/2025 12:47	Não classificada	2
18595246	1	GVSD - 17070	03/01/2025 08:02	03/01/2025 11:07	Meio ambiente - Vento	12
18596767	1	CRDT - 15356	03/01/2025 08:05	03/01/2025 17:16	Meio ambiente - Descarga Atmosférica	11
18596595	1	CEL - 15147	03/01/2025 08:07	03/01/2025 16:31	Meio ambiente - Descarga Atmosférica	1
18611942	1	BHJT - 15126	03/01/2025 08:08	03/01/2025 11:01	Não classificada	3
18595196	1	LPTU - 17032	03/01/2025 08:08	03/01/2025 10:47	Não classificada	73
18597727	1	URAU - 17079	03/01/2025 08:08	03/01/2025 22:43	Meio ambiente - Descarga Atmosférica	1
18594984	1	JFAQ - 17081	03/01/2025 07:18	03/01/2025 09:57	Meio ambiente - Árvore ou Vegetação	1
18595247	1	GVSD - 17070	03/01/2025 08:08	03/01/2025 10:28	Meio ambiente - Descarga Atmosférica	7
18597417	1	PSAD - 15237	03/01/2025 09:45	03/01/2025 10:03	Meio ambiente - Vento	227
18597418	1	PSAD - 15237	03/01/2025 10:23	03/01/2025 15:20	Meio ambiente - Vento	189
18594947	1	PIUD - 17054	03/01/2025 08:10	03/01/2025 09:48	Meio ambiente - Vento	1
18594911	1	BDM - 15113	03/01/2025 08:09	03/01/2025 09:38	Meio ambiente - Vento	1
18595248	1	BOED - 15137	03/01/2025 08:10	03/01/2025 10:56	Meio ambiente - Descarga Atmosférica	1
18596650	1	CMID - 17019	03/01/2025 08:12	03/01/2025 16:46	Meio ambiente - Descarga Atmosférica	2
18595412	1	CUVD - 15349	03/01/2025 08:12	03/01/2025 11:40	Meio ambiente - Descarga Atmosférica	1
18608157	1	BCV - 17013	03/01/2025 08:12	03/01/2025 11:58	Meio ambiente - Árvore ou Vegetação	238
18595154	1	GVSD - 17070	03/01/2025 08:11	03/01/2025 10:42	Meio ambiente - Inundação	1
18595154	2	GVSD - 17070	03/01/2025 08:11	03/01/2025 10:42	Meio ambiente - Inundação	5
18596119	1	UHMS - 17082	03/01/2025 08:12	03/01/2025 14:41	Meio ambiente - Descarga Atmosférica	1
18595411	1	IGRU - 17030	03/01/2025 08:11	03/01/2025 11:36	Meio ambiente - Vento	1
18595569	1	LPTU - 17032	03/01/2025 08:13	03/01/2025 12:21	Meio ambiente - Árvore ou Vegetação	1
18595084	1	SER - 16332	03/01/2025 08:13	03/01/2025 10:25	Meio ambiente - Descarga Atmosférica	1
18596236	1	BCAD - 15109	03/01/2025 08:18	03/01/2025 15:06	Meio ambiente - Descarga Atmosférica	2
18595972	1	BMN - 15134	03/01/2025 08:15	03/01/2025 14:16	Meio ambiente - Árvore ou Vegetação	1
18674660	1	PBD - 16324	03/01/2025 08:24	03/01/2025 10:02	Meio ambiente - Vento	1
18674660	2	PBD - 16324	03/01/2025 08:24	03/01/2025 10:02	Meio ambiente - Vento	1038
18674660	2	PNV - 17094	03/01/2025 08:24	03/01/2025 10:02	Meio ambiente - Vento	8
18674660	2	RES - 15222	03/01/2025 08:24	03/01/2025 10:02	Meio ambiente - Vento	4
18674660	3	PBD - 16324	03/01/2025 08:24	03/01/2025 11:07	Meio ambiente - Vento	78
18674660	4	PBD - 16324	03/01/2025 08:24	03/01/2025 11:07	Meio ambiente - Vento	10
18674660	5	PBD - 16324	03/01/2025 08:24	03/01/2025 11:22	Meio ambiente - Vento	238
18674660	6	PBD - 16324	03/01/2025 08:24	05/01/2025 16:45	Meio ambiente - Vento	465
18594912	1	PRTD - 17074	03/01/2025 08:16	03/01/2025 09:35	Meio ambiente - Descarga Atmosférica	1

18596596	1	CLHU - 17095	03/01/2025 08:17	03/01/2025 16:36	Não classificada	1
18595876	1	PTC - 15235	03/01/2025 08:17	03/01/2025 13:56	Não classificada	1
18595604	1	BHBN - 17048	03/01/2025 08:17	03/01/2025 12:42	Meio ambiente - Árvore ou Vegetação	19
18595288	1	SFIQ - 17065	03/01/2025 08:17	03/01/2025 11:18	Meio ambiente - Descarga Atmosférica	1
18595413	1	MNVD - 15272	03/01/2025 08:17	03/01/2025 11:37	Meio ambiente - Árvore ou Vegetação	1
18595459	1	BMO - 15135	03/01/2025 08:17	03/01/2025 11:48	Meio ambiente - Descarga Atmosférica	3
18595797	1	SFIQ - 17065	03/01/2025 08:19	03/01/2025 13:28	Meio ambiente - Descarga Atmosférica	1
18595797	2	SFIQ - 17065	03/01/2025 08:19	03/01/2025 13:28	Meio ambiente - Descarga Atmosférica	2
18595503	1	BCSU - 17011	03/01/2025 08:20	03/01/2025 11:59	Meio ambiente - Descarga Atmosférica	9
18596651	1	BMN - 15134	03/01/2025 08:20	03/01/2025 16:40	Meio ambiente - Árvore ou Vegetação	4
18596651	2	BMN - 15134	03/01/2025 08:20	03/01/2025 16:40	Meio ambiente - Árvore ou Vegetação	6
18595198	1	ENC - 15343	03/01/2025 08:23	03/01/2025 10:45	Não classificada	1
18596652	1	UHSG - 15183	03/01/2025 08:23	03/01/2025 16:51	Meio ambiente - Descarga Atmosférica	1
18595197	1	IRO - 15312	03/01/2025 08:22	03/01/2025 10:49	Meio ambiente - Descarga Atmosférica	1
18596597	1	SER - 16332	03/01/2025 08:24	03/01/2025 16:26	Meio ambiente - Descarga Atmosférica	1
18595158	1	GHE - 17029	03/01/2025 07:05	03/01/2025 11:01	Meio ambiente - Descarga Atmosférica	30
18595087	1	SGTU - 17062	03/01/2025 08:25	03/01/2025 10:20	Meio ambiente - Descarga Atmosférica	4
18595238	1	SFIQ - 17065	03/01/2025 07:02	03/01/2025 10:58	Meio ambiente - Descarga Atmosférica	195
18595343	1	LJA - 15286	03/01/2025 08:29	03/01/2025 11:25	Meio ambiente - Vento	1
18594949	1	JNUT - 17066	03/01/2025 08:29	03/01/2025 09:55	Meio ambiente - Descarga Atmosférica	6
18596541	1	JFAU - 17086	03/01/2025 08:29	03/01/2025 16:15	Meio ambiente - Árvore ou Vegetação	1
18596541	2	JFAU - 17086	03/01/2025 08:29	03/01/2025 16:15	Meio ambiente - Árvore ou Vegetação	36
18595506	1	ENC - 15343	03/01/2025 08:30	03/01/2025 11:59	Meio ambiente - Descarga Atmosférica	3
18597685	1	URAU - 17079	03/01/2025 08:33	03/01/2025 22:30	Meio ambiente - Descarga Atmosférica	1
18595687	1	CRL - 15354	03/01/2025 08:33	03/01/2025 12:46	Não classificada	7
18598359	1	BHS - 17014	03/01/2025 08:35	04/01/2025 10:35	Meio ambiente - Vento	1
18595798	1	BHS - 17014	03/01/2025 08:35	03/01/2025 13:28	Meio ambiente - Vento	1
18688377	1	JFAU - 17086	03/01/2025 08:39	03/01/2025 13:27	Meio ambiente - Descarga Atmosférica	1
18595199	1	FXA - 16288	03/01/2025 08:37	03/01/2025 10:46	Meio ambiente - Vento	1
18596542	1	CUVD - 15349	03/01/2025 08:37	03/01/2025 16:20	Meio ambiente - Descarga Atmosférica	2
18595040	1	PDS - 17051	03/01/2025 08:39	03/01/2025 10:09	Não classificada	123
18595250	1	SRT - 16329	03/01/2025 08:38	03/01/2025 11:04	Meio ambiente - Árvore ou Vegetação	1
18595462	1	MAL - 15281	03/01/2025 09:31	03/01/2025 11:32	Meio ambiente - Vento	28
18596915	1	BCAD - 15109	03/01/2025 08:36	03/01/2025 17:50	Meio ambiente - Árvore ou Vegetação	1
18595607	1	CUVD - 15349	03/01/2025 08:41	03/01/2025 12:45	Meio ambiente - Árvore ou Vegetação	3
18597072	1	BMN - 15134	03/01/2025 08:15	03/01/2025 18:50	Meio ambiente - Árvore ou Vegetação	1
18596653	1	ENC - 15343	03/01/2025 08:42	03/01/2025 16:39	Não classificada	5
18596239	1	GVSD - 17070	03/01/2025 08:42	03/01/2025 15:05	Meio ambiente - Descarga Atmosférica	1
18596240	1	UHJS - 17080	03/01/2025 08:43	03/01/2025 15:10	Não classificada	1
18598714	1	PTUU - 15229	03/01/2025 08:42	04/01/2025 10:50	Meio ambiente - Vento	13
18598744	1	UHJS - 17080	03/01/2025 08:43	04/01/2025 12:30	Meio ambiente - Vento	2
18598744	2	UHJS - 17080	03/01/2025 08:43	04/01/2025 12:30	Meio ambiente - Vento	10
18595042	1	PNV - 17094	03/01/2025 08:51	03/01/2025 10:11	Não classificada	1
18595975	1	BCAD - 15109	03/01/2025 08:44	03/01/2025 14:19	Meio ambiente - Descarga Atmosférica	1
18596418	1	AFNU - 17015	03/01/2025 08:45	03/01/2025 15:48	Meio ambiente - Vento	1
18596996	1	LJA - 15286	03/01/2025 08:45	03/01/2025 18:08	Meio ambiente - Descarga Atmosférica	1
18595756	1	PEB - 15249	03/01/2025 07:19	03/01/2025 13:41	Meio ambiente - Árvore ou Vegetação	1
18595757	1	PEB - 15249	03/01/2025 09:25	03/01/2025 13:41	Meio ambiente - Árvore ou Vegetação	17
18595757	2	PEB - 15249	03/01/2025 09:25	03/01/2025 13:41	Meio ambiente - Árvore ou Vegetação	4
18595757	3	PEB - 15249	03/01/2025 09:25	03/01/2025 13:41	Meio ambiente - Árvore ou Vegetação	59
18595757	4	PEB - 15249	03/01/2025 09:25	03/01/2025 13:41	Meio ambiente - Árvore ou Vegetação	9
18595292	1	MOO - 17039	03/01/2025 08:47	03/01/2025 11:08	Meio ambiente - Descarga Atmosférica	1
18596353	1	ENC - 15343	03/01/2025 08:46	03/01/2025 15:34	Meio ambiente - Descarga Atmosférica	2
18596175	1	ENC - 15343	03/01/2025 08:46	03/01/2025 14:54	Não classificada	1
18595204	1	NERU - 17041	03/01/2025 08:48	03/01/2025 10:46	Meio ambiente - Vento	1
18594999	1	IIGU - 15319	03/01/2025 08:48	03/01/2025 10:03	Meio ambiente - Árvore ou Vegetação	19
18597419	1	PTC - 15235	03/01/2025 05:10	03/01/2025 18:12	Meio ambiente - Árvore ou Vegetação	2
18597420	1	PTC - 15235	03/01/2025 05:13	03/01/2025 11:10	Meio ambiente - Árvore ou Vegetação	9
18597420	2	PTC - 15235	03/01/2025 05:13	03/01/2025 18:12	Meio ambiente - Árvore ou Vegetação	1

18595926	1	AFNU - 17015	03/01/2025 08:50	03/01/2025 14:06	Meio ambiente - Descarga Atmosférica	1
18595461	1	JFAQ - 17081	03/01/2025 08:49	03/01/2025 11:45	Meio ambiente - Descarga Atmosférica	25
18595416	1	PPUD - 15242	03/01/2025 08:49	03/01/2025 10:44	Meio ambiente - Descarga Atmosférica	1
18596833	1	SND - 15203	03/01/2025 08:49	03/01/2025 17:19	Meio ambiente - Descarga Atmosférica	1
18595149	1	PMSU - 17092	03/01/2025 07:44	03/01/2025 10:32	Meio ambiente - Descarga Atmosférica	1
18596736	1	SDEU - 17085	03/01/2025 08:51	03/01/2025 16:58	Meio ambiente - Árvore ou Vegetação	1
18595043	1	CRL - 15354	03/01/2025 08:51	03/01/2025 10:12	Não classificada	3
18594837	1	NOG - 15650	03/01/2025 09:03	03/01/2025 09:25	Meio ambiente - Árvore ou Vegetação	49
18595294	1	JNUQ - 17038	03/01/2025 08:54	03/01/2025 11:08	Não classificada	7
18598021	1	UNIT - 17083	03/01/2025 08:54	04/01/2025 08:20	Não classificada	9
18595160	1	GVSD - 17070	03/01/2025 08:55	03/01/2025 10:35	Meio ambiente - Descarga Atmosférica	6
18596916	1	PSAU - 16323	03/01/2025 08:55	03/01/2025 17:49	Não classificada	2
18603527	1	LNT - 17035	03/01/2025 09:04	03/01/2025 09:07	Meio ambiente - Vento	1
18603527	3	LNT - 17035	03/01/2025 09:04	03/01/2025 09:07	Meio ambiente - Vento	191
18603527	4	LNT - 17035	03/01/2025 09:04	03/01/2025 09:07	Meio ambiente - Vento	37
18603528	1	LNT - 17035	04/01/2025 17:24	04/01/2025 17:40	Meio ambiente - Vento	4
18603528	2	LNT - 17035	04/01/2025 17:24	04/01/2025 17:40	Meio ambiente - Vento	13
18672358	1	UHTM - 15182	03/01/2025 08:56	05/01/2025 14:36	Meio ambiente - Vento	1
18595417	1	PRTU - 17057	03/01/2025 08:56	03/01/2025 10:45	Meio ambiente - Descarga Atmosférica	1
18595609	1	IMRU - 17096	03/01/2025 08:41	03/01/2025 13:00	Não classificada	43
18595612	1	IMRU - 17096	03/01/2025 10:40	03/01/2025 12:25	Não classificada	7
18595613	1	IMRU - 17096	03/01/2025 12:44	03/01/2025 12:49	Não classificada	137
18598045	1	BBI - 17033	03/01/2025 08:58	04/01/2025 08:38	Meio ambiente - Descarga Atmosférica	1
18595464	1	BCSQ - 17010	03/01/2025 08:59	03/01/2025 11:51	Meio ambiente - Vento	1
18598249	1	JDN - 16298	03/01/2025 08:59	04/01/2025 10:21	Não classificada	4
18600945	1	CGAU - 15150	03/01/2025 09:00	05/01/2025 08:01	Meio ambiente - Descarga Atmosférica	2
18596834	1	PMSD - 17049	03/01/2025 09:01	03/01/2025 16:23	Meio ambiente - Árvore ou Vegetação	1
18595092	1	SNS - 15202	03/01/2025 09:02	03/01/2025 10:25	Não classificada	1
18595091	1	BHS - 17014	03/01/2025 09:02	03/01/2025 10:24	Meio ambiente - Vento	1
18595418	1	UHSG - 15183	03/01/2025 09:02	03/01/2025 11:36	Meio ambiente - Descarga Atmosférica	7
18596242	1	BBI - 17033	03/01/2025 09:03	03/01/2025 15:06	Meio ambiente - Vento	1
18595295	1	PSAD - 15237	03/01/2025 09:03	03/01/2025 11:14	Não classificada	27
18597219	1	MDI - 16307	03/01/2025 09:04	03/01/2025 19:26	Meio ambiente - Vento	5
18596031	1	IIGD - 15321	03/01/2025 09:04	03/01/2025 14:28	Meio ambiente - Vento	94
18595508	1	ILIU - 16291	03/01/2025 10:46	03/01/2025 12:28	Meio ambiente - Vento	7
18701277	1	CNLU - 15164	03/01/2025 09:16	03/01/2025 11:00	Meio ambiente - Vento	53
18597763	1	LBD - 16305	03/01/2025 09:05	03/01/2025 23:04	Meio ambiente - Vento	1
18595252	1	CNLU - 15164	03/01/2025 09:06	03/01/2025 11:06	Meio ambiente - Vento	6
18596419	1	JFAO - 16302	03/01/2025 09:05	03/01/2025 15:46	Meio ambiente - Descarga Atmosférica	5
18595541	1	GVSD - 17070	03/01/2025 09:07	03/01/2025 12:20	Meio ambiente - Descarga Atmosférica	1
18595296	1	CSN - 15352	03/01/2025 09:07	03/01/2025 11:10	Não classificada	1
18595296	2	CSN - 15352	03/01/2025 09:07	03/01/2025 11:10	Não classificada	15
18700646	1	IANU - 15651	03/01/2025 09:19	03/01/2025 11:50	Meio ambiente - Vento	41
18700646	2	IANU - 15651	03/01/2025 09:19	03/01/2025 16:23	Meio ambiente - Vento	102
18596421	2	CCHU - 15145	03/01/2025 09:09	03/01/2025 15:50	Meio ambiente - Descarga Atmosférica	6
18596243	1	GVSD - 17070	03/01/2025 09:08	03/01/2025 15:12	Meio ambiente - Descarga Atmosférica	29
18599370	1	NPO - 15258	03/01/2025 09:08	04/01/2025 15:29	Não classificada	1
18679322	1	URAU - 17079	03/01/2025 09:10	03/01/2025 18:31	Meio ambiente - Descarga Atmosférica	1
18595465	1	MZL - 15263	03/01/2025 09:10	03/01/2025 11:54	Meio ambiente - Árvore ou Vegetação	1
18600087	1	PTE - 17056	03/01/2025 09:15	04/01/2025 18:47	Meio ambiente - Árvore ou Vegetação	1
18597750	1	GHE - 17029	03/01/2025 00:14	03/01/2025 12:04	Meio ambiente - Árvore ou Vegetação	32
18597750	2	GHE - 17029	03/01/2025 00:14	03/01/2025 12:04	Meio ambiente - Árvore ou Vegetação	1
18595759	1	MSO - 15269	03/01/2025 09:12	03/01/2025 13:20	Meio ambiente - Árvore ou Vegetação	1
18596543	1	AFNU - 17015	03/01/2025 09:12	03/01/2025 16:22	Meio ambiente - Vento	6
18596177	1	BIU - 17016	03/01/2025 09:14	03/01/2025 15:02	Meio ambiente - Descarga Atmosférica	1
18665144	1	ULAE - 15180	03/01/2025 09:14	03/01/2025 13:12	Meio ambiente - Árvore ou Vegetação	1
18609261	1	UNIT - 17083	03/01/2025 09:14	07/01/2025 16:25	Meio ambiente - Descarga Atmosférica	1
18597479	1	CMD - 15158	03/01/2025 09:16	03/01/2025 20:56	Meio ambiente - Descarga Atmosférica	5
18595800	1	UHSG - 15183	03/01/2025 09:17	03/01/2025 13:32	Não classificada	2

18596878	1	BETC - 15115	03/01/2025 09:17	03/01/2025 17:34	Meio ambiente - Descarga Atmosférica	29
18595466	1	BHBP - 16269	03/01/2025 06:03	03/01/2025 12:20	Meio ambiente - Descarga Atmosférica	46
18595467	1	BHBP - 16269	03/01/2025 10:10	03/01/2025 12:20	Meio ambiente - Descarga Atmosférica	72
18597832	1	OLV - 15255	03/01/2025 07:38	03/01/2025 13:02	Meio ambiente - Árvore ou Vegetação	65
18594998	1	MCLD - 15278	03/01/2025 08:22	03/01/2025 10:03	Meio ambiente - Descarga Atmosférica	4
18598839	1	JFAO - 16302	03/01/2025 07:39	04/01/2025 13:08	Meio ambiente - Descarga Atmosférica	4
18596422	1	SRT - 16329	03/01/2025 09:20	03/01/2025 15:51	Meio ambiente - Descarga Atmosférica	1
18596299	1	MUZD - 17044	03/01/2025 09:19	03/01/2025 15:18	Meio ambiente - Vento	73
18599424	1	SFIQ - 17065	03/01/2025 09:20	04/01/2025 15:38	Meio ambiente - Descarga Atmosférica	1
18595360	1	CRF - 15355	03/01/2025 09:20	03/01/2025 11:26	Meio ambiente - Descarga Atmosférica	1
18596034	1	CMD - 15158	03/01/2025 09:19	03/01/2025 14:32	Meio ambiente - Descarga Atmosférica	1
18595760	1	CRL - 15354	03/01/2025 09:19	03/01/2025 13:17	Meio ambiente - Descarga Atmosférica	1
18595762	1	SDEU - 17085	03/01/2025 06:51	03/01/2025 11:15	Meio ambiente - Árvore ou Vegetação	7
18595762	2	SDEU - 17085	03/01/2025 06:51	03/01/2025 13:44	Meio ambiente - Árvore ou Vegetação	1
18595420	1	CMID - 17019	03/01/2025 09:21	03/01/2025 11:37	Não classificada	1
18595361	1	GVSD - 17070	03/01/2025 09:22	03/01/2025 11:20	Meio ambiente - Árvore ou Vegetação	1
18596423	1	ITMU - 15310	03/01/2025 09:21	03/01/2025 15:54	Meio ambiente - Descarga Atmosférica	1
18596178	1	LAVD - 17034	03/01/2025 09:22	03/01/2025 14:54	Não classificada	1
18595543	1	UHMS - 17082	03/01/2025 09:22	03/01/2025 12:19	Meio ambiente - Descarga Atmosférica	2
18598241	1	FXA - 16288	03/01/2025 09:21	04/01/2025 09:15	Meio ambiente - Descarga Atmosférica	1
18595881	1	CRL - 15354	03/01/2025 09:21	03/01/2025 13:52	Meio ambiente - Descarga Atmosférica	1
18595976	1	CRL - 15354	03/01/2025 09:22	03/01/2025 14:20	Meio ambiente - Descarga Atmosférica	1
18595927	1	SGTU - 17062	03/01/2025 09:25	03/01/2025 14:02	Meio ambiente - Vento	3
18595254	1	PEB - 15249	03/01/2025 09:25	03/01/2025 11:00	Meio ambiente - Vento	1
18596769	1	CMID - 17019	03/01/2025 09:24	03/01/2025 17:10	Não classificada	15
18595572	1	MUT - 15266	03/01/2025 09:24	03/01/2025 12:32	Meio ambiente - Descarga Atmosférica	1
18595882	2	MFED - 15276	03/01/2025 09:24	03/01/2025 13:55	Meio ambiente - Vento	18
18596485	1	ANAD - 15101	03/01/2025 09:27	03/01/2025 16:07	Meio ambiente - Descarga Atmosférica	8
18597269	1	GPED - 15335	03/01/2025 09:29	03/01/2025 18:44	Meio ambiente - Vento	1
18596486	1	CSN - 15352	03/01/2025 09:29	03/01/2025 16:06	Meio ambiente - Árvore ou Vegetação	1
18595135	1	IRO - 15312	03/01/2025 06:50	03/01/2025 10:35	Meio ambiente - Árvore ou Vegetação	75
18595193	1	IRO - 15312	03/01/2025 07:36	03/01/2025 10:54	Meio ambiente - Árvore ou Vegetação	1
18595243	1	IRO - 15312	03/01/2025 07:49	03/01/2025 11:03	Não classificada	1
18595286	1	IRO - 15312	03/01/2025 08:05	03/01/2025 11:12	Não classificada	1
18595362	1	LPTU - 17032	03/01/2025 09:33	03/01/2025 11:30	Meio ambiente - Árvore ou Vegetação	6
18595164	1	FCS - 15340	03/01/2025 09:32	03/01/2025 10:38	Meio ambiente - Descarga Atmosférica	3
18597241	1	CMD - 15158	03/01/2025 09:33	03/01/2025 19:34	Meio ambiente - Descarga Atmosférica	7
18594986	1	GVSD - 17070	03/01/2025 07:22	03/01/2025 10:00	Não classificada	205
18595724	1	CSAU - 17020	03/01/2025 10:38	03/01/2025 13:15	Meio ambiente - Vento	1
18595724	2	CSAU - 17020	03/01/2025 10:38	03/01/2025 13:15	Meio ambiente - Vento	116
18595724	3	CSAU - 17020	03/01/2025 10:38	03/01/2025 13:15	Meio ambiente - Vento	5
18596302	1	UHSG - 15183	03/01/2025 09:36	03/01/2025 15:21	Meio ambiente - Descarga Atmosférica	42
18598803	1	PSP - 15233	03/01/2025 09:32	03/01/2025 09:45	Meio ambiente - Vento	1
18598487	1	SFIQ - 17065	03/01/2025 09:37	04/01/2025 11:08	Meio ambiente - Descarga Atmosférica	4
18596917	1	GVSD - 17070	03/01/2025 09:39	03/01/2025 17:53	Meio ambiente - Descarga Atmosférica	12
18595213	1	CETU - 15149	03/01/2025 09:38	03/01/2025 10:54	Meio ambiente - Árvore ou Vegetação	1
18595511	1	ADOD - 15095	03/01/2025 02:56	03/01/2025 11:54	Meio ambiente - Descarga Atmosférica	40
18595511	2	ADOD - 15095	03/01/2025 02:56	03/01/2025 11:54	Meio ambiente - Descarga Atmosférica	231
18595512	1	ADOD - 15095	03/01/2025 09:51	03/01/2025 11:54	Meio ambiente - Descarga Atmosférica	3
18595512	2	ADOD - 15095	03/01/2025 09:51	03/01/2025 11:54	Meio ambiente - Descarga Atmosférica	3
18595513	1	ADOD - 15095	03/01/2025 10:59	03/01/2025 11:54	Meio ambiente - Descarga Atmosférica	1
18596180	1	MTZ - 15267	03/01/2025 09:40	03/01/2025 15:04	Meio ambiente - Descarga Atmosférica	1
18599702	1	SFIQ - 17065	03/01/2025 09:40	04/01/2025 16:56	Meio ambiente - Descarga Atmosférica	3
18595722	1	GVSD - 17070	03/01/2025 09:40	03/01/2025 13:05	Não classificada	15
18600592	1	PBD - 16324	03/01/2025 08:15	04/01/2025 17:15	Meio ambiente - Árvore ou Vegetação	10
18596035	1	PBD - 16324	03/01/2025 09:41	03/01/2025 14:34	Meio ambiente - Descarga Atmosférica	1
18595840	1	SLAT - 15208	03/01/2025 09:42	03/01/2025 13:48	Meio ambiente - Vento	2
18596879	1	CTR - 15351	03/01/2025 07:34	03/01/2025 11:59	Meio ambiente - Vento	2
18596880	1	CTR - 15351	03/01/2025 10:14	03/01/2025 11:59	Meio ambiente - Vento	11

18614657	1	CITU - 17022	03/01/2025 09:51	03/01/2025 11:54	Meio ambiente - Vento	13
18614657	2	CITU - 17022	03/01/2025 09:51	03/01/2025 11:54	Meio ambiente - Vento	91
18614657	3	CITU - 17022	03/01/2025 09:51	03/01/2025 15:40	Meio ambiente - Vento	11
18614657	4	CITU - 17022	03/01/2025 09:51	03/01/2025 15:40	Meio ambiente - Vento	1
18614659	1	CITU - 17022	05/01/2025 20:27	06/01/2025 16:10	Meio ambiente - Vento	33
18614659	2	CITU - 17022	05/01/2025 20:27	07/01/2025 08:56	Meio ambiente - Vento	8
18614659	3	CITU - 17022	05/01/2025 20:27	07/01/2025 08:56	Meio ambiente - Vento	31
18614659	4	CITU - 17022	05/01/2025 20:27	07/01/2025 09:31	Meio ambiente - Vento	6
18614659	5	CITU - 17022	05/01/2025 20:27	07/01/2025 10:21	Meio ambiente - Vento	13
18614661	1	CITU - 17022	06/01/2025 18:33	07/01/2025 14:40	Meio ambiente - Vento	2
18614661	2	CITU - 17022	06/01/2025 18:33	08/01/2025 18:15	Meio ambiente - Vento	28
18598804	1	SGS - 16331	03/01/2025 02:19	03/01/2025 12:02	Meio ambiente - Árvore ou Vegetação	19
18598804	2	SGS - 16331	03/01/2025 02:19	03/01/2025 12:02	Meio ambiente - Árvore ou Vegetação	4
18598804	3	SGS - 16331	03/01/2025 02:19	03/01/2025 18:04	Meio ambiente - Árvore ou Vegetação	9
18598804	4	SGS - 16331	03/01/2025 02:19	03/01/2025 18:04	Meio ambiente - Árvore ou Vegetação	65
18598804	5	SGS - 16331	03/01/2025 02:19	03/01/2025 18:04	Meio ambiente - Árvore ou Vegetação	21
18595723	1	INPD - 15316	03/01/2025 09:43	03/01/2025 13:06	Meio ambiente - Árvore ou Vegetação	2
18597967	1	BOED - 15137	03/01/2025 09:43	04/01/2025 07:54	Meio ambiente - Descarga Atmosférica	2
18598566	1	PSAU - 16323	03/01/2025 08:27	03/01/2025 11:04	Meio ambiente - Descarga Atmosférica	5
18598566	2	PSAU - 16323	03/01/2025 08:27	03/01/2025 12:26	Meio ambiente - Descarga Atmosférica	8
18598566	3	PSAU - 16323	03/01/2025 08:27	04/01/2025 11:00	Meio ambiente - Descarga Atmosférica	1
18598567	1	PSAU - 16323	04/01/2025 10:52	04/01/2025 11:40	Meio ambiente - Descarga Atmosférica	8
18598978	1	CSAU - 17020	03/01/2025 07:22	04/01/2025 13:17	Meio ambiente - Árvore ou Vegetação	21
18596599	1	MCDD - 15280	03/01/2025 09:47	03/01/2025 16:36	Meio ambiente - Árvore ou Vegetação	1
18596356	1	CMID - 17019	03/01/2025 09:46	03/01/2025 15:41	Não classificada	43
18596835	1	UHSG - 15183	03/01/2025 09:46	03/01/2025 17:20	Meio ambiente - Descarga Atmosférica	2
18596545	1	ARID - 15104	03/01/2025 09:47	03/01/2025 16:12	Meio ambiente - Árvore ou Vegetação	1
18595691	1	JFAD - 16300	03/01/2025 09:48	03/01/2025 12:55	Meio ambiente - Descarga Atmosférica	4
18595423	1	SBAU - 15216	03/01/2025 09:49	03/01/2025 11:39	Meio ambiente - Descarga Atmosférica	1
18597163	1	INPD - 15316	03/01/2025 05:59	03/01/2025 11:37	Meio ambiente - Árvore ou Vegetação	5
18597751	1	SGS - 16331	03/01/2025 09:53	03/01/2025 22:56	Não classificada	25
18596998	1	PYN - 15228	03/01/2025 09:53	03/01/2025 18:15	Meio ambiente - Descarga Atmosférica	2
18601615	1	YAN - 15165	03/01/2025 09:53	05/01/2025 12:30	Meio ambiente - Descarga Atmosférica	2
18597482	1	GVSD - 17070	03/01/2025 11:59	03/01/2025 17:40	Meio ambiente - Árvore ou Vegetação	255
18595551	1	VGAU - 17089	03/01/2025 10:06	03/01/2025 12:30	Meio ambiente - Descarga Atmosférica	30
18597162	1	UNIT - 17083	03/01/2025 09:55	03/01/2025 19:04	Meio ambiente - Descarga Atmosférica	10
18596128	1	AFNU - 17015	03/01/2025 09:54	03/01/2025 14:52	Meio ambiente - Descarga Atmosférica	1
18598022	1	BOED - 15137	03/01/2025 09:55	04/01/2025 08:21	Meio ambiente - Árvore ou Vegetação	1
18598934	1	VCS - 17093	03/01/2025 10:07	03/01/2025 12:30	Meio ambiente - Descarga Atmosférica	78
18673086	1	UHST - 16261	03/01/2025 09:56	03/01/2025 15:11	Meio ambiente - Descarga Atmosférica	1
18595843	1	CSN - 15352	03/01/2025 09:56	03/01/2025 13:44	Meio ambiente - Descarga Atmosférica	3
18595256	1	CEMT - 16283	03/01/2025 09:57	03/01/2025 10:57	Meio ambiente - Vento	1
18596963	1	CNLU - 15164	03/01/2025 09:57	03/01/2025 18:04	Meio ambiente - Descarga Atmosférica	6
18596130	1	IGPD - 15324	03/01/2025 09:00	03/01/2025 15:14	Meio ambiente - Descarga Atmosférica	2
18596131	1	IGPD - 15324	03/01/2025 12:00	03/01/2025 15:14	Meio ambiente - Descarga Atmosférica	271
18596358	1	CRL - 15354	03/01/2025 09:59	03/01/2025 15:37	Meio ambiente - Descarga Atmosférica	12
18596425	1	BCV - 17013	03/01/2025 10:03	03/01/2025 15:42	Meio ambiente - Árvore ou Vegetação	1
18599315	1	CPO - 17018	03/01/2025 10:03	04/01/2025 15:20	Meio ambiente - Vento	1
18595767	1	CSAU - 17020	03/01/2025 10:05	03/01/2025 13:16	Meio ambiente - Descarga Atmosférica	25
18595931	1	CMD - 15158	03/01/2025 10:06	03/01/2025 14:06	Meio ambiente - Descarga Atmosférica	1
18725303	1	PSAU - 16323	03/01/2025 10:07	03/01/2025 14:55	Meio ambiente - Vento	1
18597423	1	CEL - 15147	03/01/2025 10:21	03/01/2025 14:00	Meio ambiente - Árvore ou Vegetação	4
18595369	1	PTID - 17052	03/01/2025 10:09	03/01/2025 11:29	Meio ambiente - Descarga Atmosférica	2
18596655	1	CMID - 17019	03/01/2025 10:08	03/01/2025 16:47	Meio ambiente - Descarga Atmosférica	1
18595517	1	ORPU - 17045	03/01/2025 10:22	03/01/2025 12:33	Meio ambiente - Descarga Atmosférica	24
18595517	2	ORPU - 17045	03/01/2025 10:22	03/01/2025 12:33	Meio ambiente - Descarga Atmosférica	1
18737692	1	JNUT - 17066	03/01/2025 10:20	03/01/2025 12:50	Meio ambiente - Árvore ou Vegetação	1
18737692	2	JNUT - 17066	03/01/2025 10:20	03/01/2025 12:50	Meio ambiente - Árvore ou Vegetação	319
18596362	1	UHSG - 15183	03/01/2025 10:10	03/01/2025 15:37	Meio ambiente - Árvore ou Vegetação	12

18665584	1	GHE - 17029	03/01/2025 10:10	03/01/2025 14:21	Meio ambiente - Descarga Atmosférica	22
18595844	1	CMID - 17019	03/01/2025 10:10	03/01/2025 13:44	Meio ambiente - Descarga Atmosférica	1
18595205	1	TPCD - 17073	03/01/2025 08:51	03/01/2025 10:45	Não classificada	6
18601931	1	CISL - 16282	03/01/2025 08:25	03/01/2025 23:12	Meio ambiente - Vento	5
18601931	2	CISL - 16282	03/01/2025 08:25	03/01/2025 23:12	Meio ambiente - Vento	21
18601931	3	CISL - 16282	03/01/2025 08:25	03/01/2025 23:12	Meio ambiente - Vento	75
18601931	4	CISL - 16282	03/01/2025 08:25	04/01/2025 15:13	Meio ambiente - Vento	5
18601931	5	CISL - 16282	03/01/2025 08:25	04/01/2025 15:13	Meio ambiente - Vento	13
18601931	6	CISL - 16282	03/01/2025 08:25	04/01/2025 23:03	Meio ambiente - Vento	2
18601931	7	CISL - 16282	03/01/2025 08:25	04/01/2025 23:03	Meio ambiente - Vento	24
18601931	8	CISL - 16282	03/01/2025 08:25	04/01/2025 23:53	Meio ambiente - Vento	47
18601931	9	CISL - 16282	03/01/2025 08:25	04/01/2025 23:53	Meio ambiente - Vento	2
18601931	10	CISL - 16282	03/01/2025 08:25	05/01/2025 14:50	Meio ambiente - Vento	7
18601932	1	CISL - 16282	04/01/2025 21:09	04/01/2025 23:03	Meio ambiente - Vento	5
18601932	2	CISL - 16282	04/01/2025 21:09	04/01/2025 23:03	Meio ambiente - Vento	26
18601932	3	CISL - 16282	04/01/2025 21:09	04/01/2025 23:03	Meio ambiente - Vento	88
18601933	1	CISL - 16282	05/01/2025 11:48	05/01/2025 14:50	Meio ambiente - Vento	52
18601933	2	CISL - 16282	05/01/2025 11:48	05/01/2025 14:50	Meio ambiente - Vento	30
18601933	3	CISL - 16282	05/01/2025 11:48	05/01/2025 14:50	Meio ambiente - Vento	112
18595845	1	PSAD - 15237	03/01/2025 10:12	03/01/2025 13:48	Meio ambiente - Descarga Atmosférica	18
18599907	1	PTE - 17056	03/01/2025 10:12	04/01/2025 17:53	Meio ambiente - Descarga Atmosférica	1
18595726	1	CMID - 17019	03/01/2025 10:12	03/01/2025 13:01	Não classificada	28
18595726	2	CMID - 17019	03/01/2025 10:12	03/01/2025 13:01	Não classificada	83
18595726	3	CMID - 17019	03/01/2025 10:12	03/01/2025 13:01	Não classificada	1
18595978	1	MCDD - 15280	03/01/2025 10:13	03/01/2025 14:22	Meio ambiente - Descarga Atmosférica	1
18596770	1	TOTU - 17072	03/01/2025 10:14	03/01/2025 17:16	Meio ambiente - Árvore ou Vegetação	2
18595552	1	CMID - 17019	03/01/2025 10:14	03/01/2025 12:20	Não classificada	6
18595846	1	UHMS - 17082	03/01/2025 10:14	03/01/2025 13:38	Meio ambiente - Descarga Atmosférica	1
18595768	1	TCSO - 16336	03/01/2025 10:15	03/01/2025 13:14	Meio ambiente - Descarga Atmosférica	7
18596489	1	CSAU - 17020	03/01/2025 10:17	03/01/2025 15:56	Meio ambiente - Vento	52
18596246	1	RSS - 15219	03/01/2025 10:17	03/01/2025 15:12	Meio ambiente - Descarga Atmosférica	1
18595290	1	YAN - 15165	03/01/2025 08:27	03/01/2025 11:11	Não classificada	1
18595282	1	BCSQ - 17010	03/01/2025 07:07	03/01/2025 11:11	Meio ambiente - Vento	149
18595282	2	BCSQ - 17010	03/01/2025 07:07	03/01/2025 11:11	Meio ambiente - Vento	134
18595371	1	URAT - 17075	03/01/2025 07:45	03/01/2025 11:55	Meio ambiente - Vento	10
18596183	1	UHMS - 17082	03/01/2025 10:20	03/01/2025 15:04	Meio ambiente - Descarga Atmosférica	3
18595979	1	CITU - 17022	03/01/2025 10:20	03/01/2025 14:15	Meio ambiente - Vento	55
18595887	1	GVSD - 17070	03/01/2025 10:22	03/01/2025 13:58	Meio ambiente - Descarga Atmosférica	12
18595887	2	GVSD - 17070	03/01/2025 10:22	03/01/2025 13:58	Meio ambiente - Descarga Atmosférica	5
18596041	1	MCLQ - 17040	03/01/2025 10:21	03/01/2025 14:30	Meio ambiente - Árvore ou Vegetação	16
18597424	1	PTC - 15235	03/01/2025 13:10	03/01/2025 15:44	Meio ambiente - Descarga Atmosférica	15
18597290	1	CSN - 15352	03/01/2025 06:23	03/01/2025 18:01	Não classificada	7
18595769	1	PIUD - 17054	03/01/2025 10:23	03/01/2025 13:12	Meio ambiente - Árvore ou Vegetação	1
18595426	1	PEB - 15249	03/01/2025 10:24	03/01/2025 11:34	Não classificada	3
18596248	1	SNS - 15202	03/01/2025 10:25	03/01/2025 15:11	Meio ambiente - Descarga Atmosférica	2
18597378	1	MIB - 15274	03/01/2025 10:25	03/01/2025 20:37	Meio ambiente - Árvore ou Vegetação	1
18595848	1	CRL - 15354	03/01/2025 10:26	03/01/2025 13:48	Meio ambiente - Vento	3
18596771	1	MCLQ - 17040	03/01/2025 10:26	03/01/2025 17:13	Meio ambiente - Descarga Atmosférica	5
18598111	1	LBD - 16305	03/01/2025 10:26	04/01/2025 08:29	Meio ambiente - Descarga Atmosférica	1
18595693	1	CMID - 17019	03/01/2025 10:29	03/01/2025 12:54	Meio ambiente - Árvore ou Vegetação	2
18596491	1	AFNU - 17015	03/01/2025 10:33	03/01/2025 16:05	Meio ambiente - Vento	1
18596186	1	BCAD - 15109	03/01/2025 10:33	03/01/2025 15:00	Meio ambiente - Árvore ou Vegetação	1
18595471	1	BSOT - 15141	03/01/2025 10:33	03/01/2025 11:50	Meio ambiente - Descarga Atmosférica	1
18595932	1	TPCD - 17073	03/01/2025 10:34	03/01/2025 14:07	Não classificada	1
18597686	2	UHMS - 17082	03/01/2025 10:33	03/01/2025 22:20	Meio ambiente - Vento	13
18597686	3	UHMS - 17082	03/01/2025 10:33	03/01/2025 22:20	Meio ambiente - Vento	6
18596547	1	VZEU - 17091	03/01/2025 10:34	03/01/2025 16:13	Meio ambiente - Descarga Atmosférica	1
18597968	1	BDPD - 15114	03/01/2025 10:34	04/01/2025 07:48	Meio ambiente - Descarga Atmosférica	1
18595933	1	CRM - 17026	03/01/2025 10:36	03/01/2025 14:01	Meio ambiente - Árvore ou Vegetação	1

18596772	1	PNV - 17094	03/01/2025 10:38	03/01/2025 17:07	Meio ambiente - Vento	7
18596548	1	IUAU - 17031	03/01/2025 10:37	03/01/2025 16:14	Meio ambiente - Descarga Atmosférica	1
18595474	1	CNLU - 15164	03/01/2025 10:45	03/01/2025 12:04	Meio ambiente - Vento	18
18597164	1	AETD - 17009	03/01/2025 10:43	03/01/2025 19:00	Meio ambiente - Árvore ou Vegetação	7
18595237	1	SEG - 17068	03/01/2025 06:28	03/01/2025 11:07	Não classificada	69
18596307	1	SDEU - 17085	03/01/2025 10:41	03/01/2025 15:17	Meio ambiente - Descarga Atmosférica	1
18598568	1	SDEU - 17085	03/01/2025 10:41	04/01/2025 11:37	Meio ambiente - Descarga Atmosférica	1
18595518	1	PRSD - 16316	03/01/2025 10:40	03/01/2025 12:01	Meio ambiente - Descarga Atmosférica	10
18598935	1	VCS - 17093	03/01/2025 09:19	03/01/2025 16:02	Meio ambiente - Vento	1
18598936	1	VCS - 17093	03/01/2025 13:46	03/01/2025 16:02	Meio ambiente - Vento	1
18596918	1	SER - 16332	03/01/2025 10:42	03/01/2025 17:53	Meio ambiente - Descarga Atmosférica	2
18595475	1	CMD - 15158	03/01/2025 08:50	03/01/2025 12:14	Meio ambiente - Árvore ou Vegetação	20
18597165	1	CSN - 15352	03/01/2025 10:43	03/01/2025 19:15	Meio ambiente - Árvore ou Vegetação	1
18601692	1	GHE - 17029	03/01/2025 08:41	05/01/2025 13:36	Meio ambiente - Árvore ou Vegetação	1
18601694	1	GHE - 17029	05/01/2025 08:44	05/01/2025 13:36	Meio ambiente - Árvore ou Vegetação	43
18595889	1	TCSD - 16336	03/01/2025 10:45	03/01/2025 13:57	Meio ambiente - Descarga Atmosférica	11
18596308	1	IIGU - 15319	03/01/2025 10:45	03/01/2025 15:17	Meio ambiente - Vento	23
18596368	1	DDI - 17027	03/01/2025 10:47	03/01/2025 15:36	Não classificada	5
18600392	1	PTE - 17056	03/01/2025 10:47	04/01/2025 20:40	Meio ambiente - Árvore ou Vegetação	1
18595473	1	ITDD - 16294	03/01/2025 10:46	03/01/2025 11:54	Meio ambiente - Árvore ou Vegetação	1
18597167	1	ADOD - 15095	03/01/2025 10:49	03/01/2025 19:17	Meio ambiente - Vento	3
18599874	1	MUZD - 17044	03/01/2025 10:49	04/01/2025 17:43	Meio ambiente - Vento	2
18595890	5	LBD - 16305	03/01/2025 10:53	03/01/2025 12:49	Não classificada	4
18595890	5	MDI - 16307	03/01/2025 10:53	03/01/2025 12:49	Não classificada	1024
18598002	1	BOED - 15137	03/01/2025 10:50	04/01/2025 08:08	Meio ambiente - Descarga Atmosférica	2
18596550	1	UHGF - 15191	03/01/2025 10:50	03/01/2025 16:11	Meio ambiente - Árvore ou Vegetação	1
18596429	1	IUAU - 17031	03/01/2025 10:51	03/01/2025 15:45	Meio ambiente - Descarga Atmosférica	1
18598025	1	SER - 16332	03/01/2025 10:52	04/01/2025 08:25	Meio ambiente - Descarga Atmosférica	2
18595980	1	PMSU - 17092	03/01/2025 10:52	03/01/2025 14:16	Meio ambiente - Descarga Atmosférica	1
18596430	1	ULAU - 16339	03/01/2025 08:57	03/01/2025 16:17	Não classificada	1
18596369	1	SQNU - 17078	03/01/2025 10:53	03/01/2025 15:30	Não classificada	3
18596188	1	ULAE - 15180	03/01/2025 10:55	03/01/2025 14:57	Meio ambiente - Árvore ou Vegetação	1
18595696	1	UHST - 16261	03/01/2025 10:54	03/01/2025 12:56	Meio ambiente - Descarga Atmosférica	17
18595728	1	JPIU - 15298	03/01/2025 10:54	03/01/2025 13:08	Meio ambiente - Descarga Atmosférica	1
18597379	1	SDED - 15215	03/01/2025 08:11	03/01/2025 14:14	Meio ambiente - Vento	1
18597380	1	SDED - 15215	03/01/2025 11:29	03/01/2025 20:00	Meio ambiente - Vento	438
18597380	2	SDED - 15215	03/01/2025 11:29	03/01/2025 20:00	Meio ambiente - Vento	11
18597380	3	SDED - 15215	03/01/2025 11:29	03/01/2025 20:00	Meio ambiente - Vento	105
18596838	1	CSN - 15352	03/01/2025 10:57	03/01/2025 17:25	Meio ambiente - Vento	2
18597645	1	LBD - 16305	03/01/2025 10:57	03/01/2025 22:04	Meio ambiente - Árvore ou Vegetação	2
18599226	1	NVC - 15655	03/01/2025 10:57	04/01/2025 15:03	Meio ambiente - Descarga Atmosférica	2
18596135	1	BCAD - 15109	03/01/2025 11:05	03/01/2025 14:49	Meio ambiente - Descarga Atmosférica	1
18596191	1	UHPT - 15186	03/01/2025 11:07	03/01/2025 15:02	Meio ambiente - Árvore ou Vegetação	6
18596254	1	JMLT - 15301	03/01/2025 11:03	03/01/2025 15:12	Meio ambiente - Descarga Atmosférica	38
18596189	1	ALSD - 17090	03/01/2025 11:03	03/01/2025 14:56	Meio ambiente - Árvore ou Vegetação	1
18609019	1	UNIT - 17083	03/01/2025 11:04	07/01/2025 12:34	Meio ambiente - Descarga Atmosférica	1
18600246	1	UHTM - 15182	03/01/2025 06:54	04/01/2025 19:00	Meio ambiente - Descarga Atmosférica	12
18600246	2	UHTM - 15182	03/01/2025 06:54	04/01/2025 19:00	Meio ambiente - Descarga Atmosférica	1
18596431	1	YAN - 15165	03/01/2025 11:07	03/01/2025 15:51	Meio ambiente - Vento	1
18604193	1	ITMU - 15310	03/01/2025 11:11	03/01/2025 15:06	Meio ambiente - Descarga Atmosférica	1
18596192	1	SDEU - 17085	03/01/2025 11:11	03/01/2025 15:02	Meio ambiente - Descarga Atmosférica	29
18595974	1	URAT - 17075	03/01/2025 08:28	03/01/2025 14:13	Meio ambiente - Árvore ou Vegetação	2
18595307	1	PMSD - 17049	03/01/2025 11:11	03/01/2025 11:24	Não classificada	10
18595307	2	PMSD - 17049	03/01/2025 11:11	03/01/2025 11:24	Não classificada	1115
18595811	1	BCAD - 15109	03/01/2025 11:14	03/01/2025 13:35	Meio ambiente - Descarga Atmosférica	1
18672359	1	UHTM - 15182	03/01/2025 11:13	05/01/2025 13:23	Meio ambiente - Vento	1
18597074	1	LGT - 16304	03/01/2025 11:13	03/01/2025 18:47	Meio ambiente - Vento	32
18596136	1	RSS - 15219	03/01/2025 11:14	03/01/2025 14:42	Não classificada	1
18595455	1	COJ - 15305	03/01/2025 07:36	03/01/2025 11:51	Não classificada	3

18596194	1	RPR - 16325	03/01/2025 11:16	03/01/2025 15:03	Meio ambiente - Árvore ou Vegetação	1
18595621	1	INPD - 15316	03/01/2025 11:40	03/01/2025 13:00	Meio ambiente - Vento	58
18597170	1	INPD - 15316	03/01/2025 09:03	03/01/2025 14:10	Meio ambiente - Vento	1
18597170	2	INPD - 15316	03/01/2025 09:03	03/01/2025 14:10	Meio ambiente - Vento	127
18595983	1	SEG - 17068	03/01/2025 11:17	03/01/2025 14:21	Meio ambiente - Vento	7
18596740	1	MUZD - 17044	03/01/2025 11:18	03/01/2025 16:58	Meio ambiente - Vento	8
18597728	1	LBD - 16305	03/01/2025 11:19	03/01/2025 22:44	Meio ambiente - Descarga Atmosférica	1
18595984	1	PRTU - 17057	03/01/2025 11:24	03/01/2025 14:09	Meio ambiente - Descarga Atmosférica	1
18597484	1	JFAQ - 17081	03/01/2025 10:02	03/01/2025 17:49	Meio ambiente - Vento	2
18595940	1	SER - 16332	03/01/2025 09:33	03/01/2025 14:31	Meio ambiente - Vento	4
18595940	2	SER - 16332	03/01/2025 09:33	03/01/2025 14:31	Meio ambiente - Vento	1
18601616	1	CCHU - 15145	03/01/2025 11:21	05/01/2025 12:01	Meio ambiente - Árvore ou Vegetação	4
18596196	1	CGAU - 15150	03/01/2025 11:22	03/01/2025 15:04	Meio ambiente - Descarga Atmosférica	1
18595812	1	OLV - 15255	03/01/2025 11:23	03/01/2025 13:27	Meio ambiente - Vento	1
18595893	1	MTZ - 15267	03/01/2025 11:23	03/01/2025 13:50	Meio ambiente - Descarga Atmosférica	318
18601204	1	UHSG - 15183	03/01/2025 11:24	05/01/2025 10:01	Meio ambiente - Árvore ou Vegetação	1
18595586	1	URAT - 17075	03/01/2025 11:25	03/01/2025 12:25	Meio ambiente - Árvore ou Vegetação	1
18595586	1	URAU - 17079	03/01/2025 11:25	03/01/2025 12:25	Meio ambiente - Árvore ou Vegetação	20
18596551	1	IIGT - 15320	03/01/2025 11:24	03/01/2025 16:11	Meio ambiente - Árvore ou Vegetação	4
18596661	1	UHMS - 17082	03/01/2025 11:25	03/01/2025 16:48	Meio ambiente - Vento	2
18595939	1	IGRU - 17030	03/01/2025 11:26	03/01/2025 14:01	Meio ambiente - Árvore ou Vegetação	2
18603563	1	ELMU - 17088	03/01/2025 11:27	06/01/2025 07:29	Meio ambiente - Árvore ou Vegetação	1
18596552	1	OUF - 15253	03/01/2025 11:29	03/01/2025 16:13	Meio ambiente - Vento	1
18597027	1	SFIQ - 17065	03/01/2025 11:29	03/01/2025 18:28	Não classificada	6
18599114	1	GHE - 17029	03/01/2025 09:09	04/01/2025 14:00	Meio ambiente - Vento	2
18596259	1	CRL - 15354	03/01/2025 11:31	03/01/2025 15:10	Meio ambiente - Vento	2
18598188	1	MDI - 16307	03/01/2025 11:31	04/01/2025 09:41	Meio ambiente - Descarga Atmosférica	2
18595897	1	BMO - 15135	03/01/2025 11:43	03/01/2025 12:50	Meio ambiente - Árvore ou Vegetação	1
18596610	1	AETD - 17009	03/01/2025 11:33	03/01/2025 16:29	Meio ambiente - Árvore ou Vegetação	1
18600338	1	RCA - 15223	03/01/2025 11:32	04/01/2025 20:32	Meio ambiente - Descarga Atmosférica	1
18596774	1	AETD - 17009	03/01/2025 11:33	03/01/2025 17:05	Meio ambiente - Vento	1
18596137	1	ORPU - 17045	03/01/2025 11:34	03/01/2025 14:43	Meio ambiente - Árvore ou Vegetação	1
18599227	1	RCA - 15223	03/01/2025 11:34	04/01/2025 15:08	Meio ambiente - Descarga Atmosférica	10
18596885	1	VZEU - 17091	03/01/2025 11:36	03/01/2025 17:31	Não classificada	1
18605193	2	CUVD - 15349	06/01/2025 13:08	06/01/2025 13:27	Meio ambiente - Árvore ou Vegetação	2
18596435	1	BIIU - 17016	03/01/2025 11:38	03/01/2025 15:44	Meio ambiente - Descarga Atmosférica	3
18596886	1	MNVD - 15272	03/01/2025 11:38	03/01/2025 17:32	Não classificada	3
18596969	1	BIIU - 17016	03/01/2025 09:50	03/01/2025 17:57	Meio ambiente - Árvore ou Vegetação	6
18596970	1	BIIU - 17016	03/01/2025 16:03	03/01/2025 17:57	Meio ambiente - Árvore ou Vegetação	8
18632628	1	CRM - 17026	03/01/2025 11:41	04/01/2025 07:30	Não classificada	2
18596887	1	BCAD - 15109	03/01/2025 11:41	03/01/2025 17:38	Meio ambiente - Árvore ou Vegetação	11
18597220	1	CMD - 15158	03/01/2025 11:42	03/01/2025 19:27	Não classificada	2
18597220	2	CMD - 15158	03/01/2025 11:42	03/01/2025 19:27	Não classificada	65
18597220	3	CMD - 15158	03/01/2025 11:42	03/01/2025 19:27	Não classificada	1
18596888	1	SER - 16332	03/01/2025 11:44	03/01/2025 17:43	Meio ambiente - Descarga Atmosférica	1
18595700	1	BHS - 17014	03/01/2025 11:45	03/01/2025 12:46	Meio ambiente - Vento	25
18595857	1	PEB - 15249	03/01/2025 11:45	03/01/2025 13:39	Meio ambiente - Descarga Atmosférica	44
18609263	1	SFIQ - 17065	03/01/2025 11:46	07/01/2025 16:03	Não classificada	5
18596138	1	AFNU - 17015	03/01/2025 11:47	03/01/2025 14:46	Meio ambiente - Vento	1
18599228	1	SLN - 15206	03/01/2025 11:49	04/01/2025 14:50	Meio ambiente - Descarga Atmosférica	1
18596999	1	ARID - 15104	03/01/2025 11:48	03/01/2025 18:11	Meio ambiente - Vento	1
18596263	1	BCV - 17013	03/01/2025 11:48	03/01/2025 15:10	Meio ambiente - Árvore ou Vegetação	2
18596968	1	BCAD - 15109	03/01/2025 11:50	03/01/2025 17:56	Meio ambiente - Descarga Atmosférica	1
18599229	1	BHS - 17014	03/01/2025 12:01	04/01/2025 15:00	Meio ambiente - Árvore ou Vegetação	1
18597028	1	INPD - 15316	03/01/2025 11:52	03/01/2025 18:30	Meio ambiente - Descarga Atmosférica	1
18599425	1	SEG - 17068	03/01/2025 08:53	04/01/2025 14:58	Meio ambiente - Árvore ou Vegetação	2
18595986	1	SLN - 15206	03/01/2025 11:54	03/01/2025 14:13	Meio ambiente - Descarga Atmosférica	1
18596439	1	INPD - 15316	03/01/2025 11:54	03/01/2025 15:46	Meio ambiente - Descarga Atmosférica	4
18595899	1	FXA - 16288	03/01/2025 11:57	03/01/2025 13:49	Meio ambiente - Vento	1

18596264	1	BCSQ - 17010	03/01/2025 11:58	03/01/2025 15:10	Meio ambiente - Vento	34
18596613	1	UHMS - 17082	03/01/2025 11:59	03/01/2025 16:32	Meio ambiente - Descarga Atmosférica	1
18601242	1	PDP - 15646	03/01/2025 12:01	05/01/2025 10:09	Meio ambiente - Árvore ou Vegetação	1
18596920	1	BOED - 15137	03/01/2025 08:43	03/01/2025 17:41	Não classificada	64
18596921	1	BOED - 15137	03/01/2025 08:43	03/01/2025 17:41	Não classificada	1
18596922	1	BOED - 15137	03/01/2025 15:32	03/01/2025 17:41	Não classificada	514
18596923	1	BOED - 15137	03/01/2025 16:24	03/01/2025 17:56	Não classificada	87
18731120	1	JBT - 16295	03/01/2025 12:37	03/01/2025 13:34	Meio ambiente - Árvore ou Vegetação	5
18731120	2	JBT - 16295	03/01/2025 12:37	03/01/2025 13:34	Meio ambiente - Árvore ou Vegetação	5
18731120	3	JBT - 16295	03/01/2025 12:37	03/01/2025 13:34	Meio ambiente - Árvore ou Vegetação	58
18731121	1	JBT - 16295	03/01/2025 12:43	03/01/2025 13:17	Meio ambiente - Árvore ou Vegetação	40
18731121	2	JBT - 16295	03/01/2025 12:43	03/01/2025 13:17	Meio ambiente - Árvore ou Vegetação	757
18731121	3	JBT - 16295	03/01/2025 12:43	03/01/2025 13:17	Meio ambiente - Árvore ou Vegetação	9
18731121	4	JBT - 16295	03/01/2025 12:43	03/01/2025 19:56	Meio ambiente - Árvore ou Vegetação	16
18731122	1	JBT - 16295	03/01/2025 17:40	03/01/2025 20:50	Meio ambiente - Árvore ou Vegetação	1
18731124	1	JBT - 16295	03/01/2025 18:49	03/01/2025 20:20	Meio ambiente - Árvore ou Vegetação	20
18731124	2	JBT - 16295	03/01/2025 18:49	03/01/2025 20:20	Meio ambiente - Árvore ou Vegetação	54
18731124	3	JBT - 16295	03/01/2025 18:49	03/01/2025 20:20	Meio ambiente - Árvore ou Vegetação	1
18596496	1	PTID - 17052	03/01/2025 12:03	03/01/2025 16:02	Meio ambiente - Árvore ou Vegetação	82
18728504	1	MZL - 15263	03/01/2025 12:12	03/01/2025 12:16	Meio ambiente - Descarga Atmosférica	1
18728504	2	MZL - 15263	03/01/2025 12:12	03/01/2025 12:16	Meio ambiente - Descarga Atmosférica	257
18728504	3	MZL - 15263	03/01/2025 12:12	03/01/2025 12:18	Meio ambiente - Descarga Atmosférica	37
18728504	4	MZL - 15263	03/01/2025 12:12	03/01/2025 12:18	Meio ambiente - Descarga Atmosférica	819
18728504	5	MZL - 15263	03/01/2025 12:12	03/01/2025 12:18	Meio ambiente - Descarga Atmosférica	416
18728504	6	MZL - 15263	03/01/2025 12:12	03/01/2025 15:43	Meio ambiente - Descarga Atmosférica	324
18728504	7	MZL - 15263	03/01/2025 12:12	03/01/2025 16:10	Meio ambiente - Descarga Atmosférica	5
18728504	8	MZL - 15263	03/01/2025 12:12	03/01/2025 16:10	Meio ambiente - Descarga Atmosférica	222
18728504	9	MZL - 15263	03/01/2025 12:12	03/01/2025 16:10	Meio ambiente - Descarga Atmosférica	1
18728504	10	MZL - 15263	03/01/2025 12:12	03/01/2025 16:10	Meio ambiente - Descarga Atmosférica	35
18728504	11	MZL - 15263	03/01/2025 12:12	03/01/2025 16:11	Meio ambiente - Descarga Atmosférica	46
18728504	12	MZL - 15263	03/01/2025 12:12	03/01/2025 18:32	Meio ambiente - Descarga Atmosférica	39
18728511	1	MZL - 15263	04/01/2025 17:25	04/01/2025 17:32	Meio ambiente - Descarga Atmosférica	5
18728511	2	MZL - 15263	04/01/2025 17:25	04/01/2025 17:32	Meio ambiente - Descarga Atmosférica	222
18728511	3	MZL - 15263	04/01/2025 17:25	04/01/2025 17:32	Meio ambiente - Descarga Atmosférica	1
18728511	4	MZL - 15263	04/01/2025 17:25	04/01/2025 17:32	Meio ambiente - Descarga Atmosférica	359
18728516	1	MZL - 15263	04/01/2025 17:55	04/01/2025 17:59	Meio ambiente - Descarga Atmosférica	46
18597172	1	UHMM - 15189	03/01/2025 12:04	03/01/2025 19:10	Meio ambiente - Descarga Atmosférica	8
18601638	1	CLHU - 17095	03/01/2025 12:04	05/01/2025 12:50	Meio ambiente - Descarga Atmosférica	1
18600088	1	ITDD - 16294	03/01/2025 13:01	03/01/2025 13:18	Não classificada	51
18597486	1	ARID - 15104	03/01/2025 07:39	03/01/2025 17:17	Meio ambiente - Árvore ou Vegetação	14
18596200	1	MRND - 15270	03/01/2025 12:07	03/01/2025 14:54	Meio ambiente - Descarga Atmosférica	1
18598979	1	ADOD - 15095	03/01/2025 12:08	04/01/2025 13:59	Meio ambiente - Vento	1
18596238	1	ENC - 15343	03/01/2025 08:30	03/01/2025 15:14	Meio ambiente - Descarga Atmosférica	2
18726424	1	JBT - 16295	03/01/2025 12:15	03/01/2025 15:38	Meio ambiente - Vento	211
18726424	2	JBT - 16295	03/01/2025 12:15	03/01/2025 17:34	Meio ambiente - Vento	266
18726424	3	JBT - 16295	03/01/2025 12:15	04/01/2025 05:48	Meio ambiente - Vento	53
18726424	4	JBT - 16295	03/01/2025 12:15	04/01/2025 12:50	Meio ambiente - Vento	80
18595859	1	SND - 15203	03/01/2025 08:17	03/01/2025 08:30	Não classificada	1
18595859	2	SND - 15203	03/01/2025 08:17	03/01/2025 08:30	Não classificada	30
18595859	3	SND - 15203	03/01/2025 08:17	03/01/2025 14:06	Não classificada	4
18596140	1	JMLT - 15301	03/01/2025 12:14	03/01/2025 14:48	Meio ambiente - Descarga Atmosférica	1
18596141	1	JNUQ - 17038	03/01/2025 12:15	03/01/2025 14:41	Não classificada	1
18752902	1	LGT - 16304	03/01/2025 11:52	03/01/2025 13:58	Meio ambiente - Descarga Atmosférica	276
18752902	1	NOG - 15650	03/01/2025 11:52	03/01/2025 13:58	Meio ambiente - Descarga Atmosférica	8
18597754	1	LGT - 16304	03/01/2025 12:17	03/01/2025 23:02	Não classificada	24
18597318	1	SQNU - 17078	03/01/2025 08:11	03/01/2025 20:44	Meio ambiente - Vento	60
18680552	1	SFIQ - 17065	03/01/2025 12:18	03/01/2025 13:37	Meio ambiente - Árvore ou Vegetação	387
18680552	2	SFIQ - 17065	03/01/2025 12:18	03/01/2025 13:37	Meio ambiente - Árvore ou Vegetação	18

18680552	3	SFIQ - 17065	03/01/2025 12:18	03/01/2025 13:37	Meio ambiente - Árvore ou Vegetação	20
18680552	4	SFIQ - 17065	03/01/2025 12:18	03/01/2025 13:37	Meio ambiente - Árvore ou Vegetação	2855
18680552	4	UNIT - 17083	03/01/2025 12:18	03/01/2025 13:37	Meio ambiente - Árvore ou Vegetação	1
18680552	5	SFIQ - 17065	03/01/2025 12:18	03/01/2025 13:37	Meio ambiente - Árvore ou Vegetação	59
18680552	6	SFIQ - 17065	03/01/2025 12:18	03/01/2025 13:37	Meio ambiente - Árvore ou Vegetação	160
18680552	7	SFIQ - 17065	03/01/2025 12:18	03/01/2025 13:37	Meio ambiente - Árvore ou Vegetação	677
18680552	8	SFIQ - 17065	03/01/2025 12:18	03/01/2025 13:55	Meio ambiente - Árvore ou Vegetação	710
18680552	9	SFIQ - 17065	03/01/2025 12:18	03/01/2025 14:05	Meio ambiente - Árvore ou Vegetação	55
18680552	10	SFIQ - 17065	03/01/2025 12:18	03/01/2025 14:05	Meio ambiente - Árvore ou Vegetação	1
18680552	11	SFIQ - 17065	03/01/2025 12:18	03/01/2025 14:05	Meio ambiente - Árvore ou Vegetação	63
18680552	12	SFIQ - 17065	03/01/2025 12:18	03/01/2025 14:05	Meio ambiente - Árvore ou Vegetação	3896
18680552	13	SFIQ - 17065	03/01/2025 12:18	03/01/2025 14:05	Meio ambiente - Árvore ou Vegetação	23
18680552	14	SFIQ - 17065	03/01/2025 12:18	03/01/2025 14:05	Meio ambiente - Árvore ou Vegetação	475
18680552	15	SFIQ - 17065	03/01/2025 12:18	03/01/2025 14:09	Meio ambiente - Árvore ou Vegetação	5
18680552	16	SFIQ - 17065	03/01/2025 12:18	03/01/2025 14:09	Meio ambiente - Árvore ou Vegetação	2422
18680552	17	SFIQ - 17065	03/01/2025 12:18	03/01/2025 14:50	Meio ambiente - Árvore ou Vegetação	1
18680552	18	SFIQ - 17065	03/01/2025 12:18	03/01/2025 14:50	Meio ambiente - Árvore ou Vegetação	460
18680552	19	SFIQ - 17065	03/01/2025 12:18	03/01/2025 14:50	Meio ambiente - Árvore ou Vegetação	124
18680552	20	SFIQ - 17065	03/01/2025 12:18	03/01/2025 14:50	Meio ambiente - Árvore ou Vegetação	76
18604192	1	AXAU - 17076	03/01/2025 06:21	03/01/2025 17:00	Meio ambiente - Descarga Atmosférica	1
18596498	1	COJ - 15305	03/01/2025 12:19	03/01/2025 16:08	Meio ambiente - Descarga Atmosférica	5
18596265	1	AETD - 17009	03/01/2025 12:18	03/01/2025 15:06	Meio ambiente - Árvore ou Vegetação	1
18606379	1	UHSG - 15183	03/01/2025 12:28	06/01/2025 16:00	Meio ambiente - Árvore ou Vegetação	1
18596555	1	NVSU - 17053	03/01/2025 12:27	03/01/2025 16:14	Meio ambiente - Árvore ou Vegetação	5
18598332	1	BMN - 15134	03/01/2025 12:20	04/01/2025 10:32	Não classificada	2
18595689	1	BHS - 17014	03/01/2025 08:56	03/01/2025 12:50	Não classificada	4
18595992	1	AUIU - 15647	03/01/2025 12:23	03/01/2025 14:23	Meio ambiente - Descarga Atmosférica	2
18596374	1	BHS - 17014	03/01/2025 12:23	03/01/2025 15:39	Meio ambiente - Árvore ou Vegetação	1
18595813	1	PMSD - 17049	03/01/2025 12:23	03/01/2025 13:26	Meio ambiente - Vento	1
18597882	1	SRT - 16329	03/01/2025 12:27	04/01/2025 02:19	Meio ambiente - Descarga Atmosférica	7
18597833	1	LBD - 16305	03/01/2025 12:28	04/01/2025 00:32	Meio ambiente - Árvore ou Vegetação	1
18599962	1	LPTU - 17032	03/01/2025 12:30	04/01/2025 18:36	Meio ambiente - Descarga Atmosférica	1
18599963	1	LPTU - 17032	04/01/2025 15:40	04/01/2025 18:35	Meio ambiente - Descarga Atmosférica	4
18596840	1	ITDD - 16294	03/01/2025 12:30	03/01/2025 17:28	Meio ambiente - Árvore ou Vegetação	10
18596443	1	IAD - 15331	03/01/2025 12:29	03/01/2025 15:48	Meio ambiente - Descarga Atmosférica	2
18598767	1	CMD - 15158	03/01/2025 12:30	04/01/2025 12:47	Meio ambiente - Descarga Atmosférica	5
18596142	1	SLUU - 16326	03/01/2025 12:44	03/01/2025 13:45	Meio ambiente - Vento	541
18596142	2	SLUU - 16326	03/01/2025 12:44	03/01/2025 14:37	Meio ambiente - Vento	1020
18596142	3	SLUU - 16326	03/01/2025 12:44	03/01/2025 14:47	Meio ambiente - Vento	185
18600420	1	URAS - 16338	03/01/2025 12:42	03/01/2025 13:47	Meio ambiente - Vento	335
18596204	1	SLUD - 16327	03/01/2025 07:29	03/01/2025 15:20	Meio ambiente - Vento	51
18596205	1	SLUD - 16327	03/01/2025 13:21	03/01/2025 15:20	Meio ambiente - Vento	48
18595904	1	SSP - 15199	03/01/2025 12:44	03/01/2025 14:04	Meio ambiente - Vento	881
18595904	2	SSP - 15199	03/01/2025 12:44	03/01/2025 14:04	Meio ambiente - Vento	23
18595904	3	SSP - 15199	03/01/2025 12:44	03/01/2025 14:04	Meio ambiente - Vento	193
18595904	4	SSP - 15199	03/01/2025 12:44	03/01/2025 14:04	Meio ambiente - Vento	5
18595904	5	SSP - 15199	03/01/2025 12:44	03/01/2025 14:04	Meio ambiente - Vento	79
18595904	6	SSP - 15199	03/01/2025 12:44	03/01/2025 14:08	Meio ambiente - Vento	8
18595904	7	CSAU - 17020	03/01/2025 12:44	03/01/2025 14:08	Meio ambiente - Vento	3
18595904	7	SSP - 15199	03/01/2025 12:44	03/01/2025 14:08	Meio ambiente - Vento	2666
18595904	8	SSP - 15199	03/01/2025 12:44	03/01/2025 14:08	Meio ambiente - Vento	1
18737414	1	SBAU - 15216	03/01/2025 12:36	03/01/2025 14:54	Não classificada	363
18596742	1	BCV - 17013	03/01/2025 12:38	03/01/2025 16:53	Meio ambiente - Árvore ou Vegetação	1
18596558	1	SRT - 16329	03/01/2025 12:40	03/01/2025 16:22	Meio ambiente - Descarga Atmosférica	1
18596558	2	SRT - 16329	03/01/2025 12:40	03/01/2025 16:22	Meio ambiente - Descarga Atmosférica	135
18596203	1	IUAU - 17031	03/01/2025 12:41	03/01/2025 14:58	Meio ambiente - Descarga Atmosférica	7
18596501	1	RBSD - 15652	03/01/2025 12:44	03/01/2025 15:56	Meio ambiente - Árvore ou Vegetação	239
18596927	1	SEG - 17068	03/01/2025 12:43	03/01/2025 17:55	Meio ambiente - Descarga Atmosférica	5
18600421	1	GHE - 17029	03/01/2025 12:44	04/01/2025 21:01	Meio ambiente - Descarga Atmosférica	1

18595860	1	BCAU - 15110	03/01/2025 12:45	03/01/2025 13:42	Não classificada	44
18595945	1	BHSE - 15129	03/01/2025 12:47	03/01/2025 14:03	Meio ambiente - Vento	175
18596889	1	SLAT - 15208	03/01/2025 12:47	03/01/2025 17:42	Não classificada	1
18728835	1	MCDD - 15280	03/01/2025 12:48	03/01/2025 16:55	Meio ambiente - Vento	27
18596268	1	CISL - 16282	03/01/2025 13:19	03/01/2025 15:25	Meio ambiente - Árvore ou Vegetação	47
18596268	2	CISL - 16282	03/01/2025 13:19	03/01/2025 15:25	Meio ambiente - Árvore ou Vegetação	87
18598243	1	SDED - 15215	03/01/2025 12:52	04/01/2025 10:04	Meio ambiente - Descarga Atmosférica	2
18608247	1	JNUT - 17066	03/01/2025 12:52	03/01/2025 19:05	Meio ambiente - Vento	93
18596144	1	GHE - 17029	03/01/2025 12:53	03/01/2025 14:39	Meio ambiente - Descarga Atmosférica	6
18596779	1	TOTU - 17072	03/01/2025 12:53	03/01/2025 17:11	Meio ambiente - Árvore ou Vegetação	4
18599705	1	UHJS - 17080	03/01/2025 09:33	03/01/2025 17:45	Meio ambiente - Vento	4
18599705	2	UHJS - 17080	03/01/2025 09:33	03/01/2025 17:45	Meio ambiente - Vento	1
18599705	3	UHJS - 17080	03/01/2025 09:33	04/01/2025 17:15	Meio ambiente - Vento	1
18599705	4	UHJS - 17080	03/01/2025 09:33	04/01/2025 17:15	Meio ambiente - Vento	2
18599706	1	UHJS - 17080	04/01/2025 11:00	04/01/2025 17:15	Meio ambiente - Vento	1
18599706	2	UHJS - 17080	04/01/2025 11:00	04/01/2025 17:15	Meio ambiente - Vento	1
18597078	1	SLUU - 16326	03/01/2025 12:54	03/01/2025 18:52	Meio ambiente - Árvore ou Vegetação	1
18596743	1	GVSD - 17070	03/01/2025 12:54	03/01/2025 16:53	Meio ambiente - Árvore ou Vegetação	7
18601483	1	UNIT - 17083	03/01/2025 12:56	05/01/2025 11:37	Meio ambiente - Descarga Atmosférica	1
18600306	1	MCDD - 15280	03/01/2025 12:56	04/01/2025 20:16	Meio ambiente - Vento	1
18596842	1	BSOT - 15141	03/01/2025 13:19	03/01/2025 15:40	Meio ambiente - Árvore ou Vegetação	338
18597427	1	PTC - 15235	03/01/2025 13:11	03/01/2025 15:00	Não classificada	32
18597729	1	ACSU - 15094	03/01/2025 13:12	03/01/2025 16:30	Meio ambiente - Vento	186
18602565	1	PBD - 16324	03/01/2025 12:59	05/01/2025 17:34	Meio ambiente - Descarga Atmosférica	7
18598530	1	UHPT - 15186	03/01/2025 13:00	04/01/2025 11:21	Meio ambiente - Vento	1
18598140	1	COJ - 15305	03/01/2025 12:59	04/01/2025 09:18	Meio ambiente - Descarga Atmosférica	1
18604116	1	IBAD - 17028	03/01/2025 13:10	03/01/2025 13:16	Meio ambiente - Vento	23
18604116	1	IBAS - 17042	03/01/2025 13:10	03/01/2025 13:16	Meio ambiente - Vento	1841
18604116	1	NERU - 17041	03/01/2025 13:10	03/01/2025 13:16	Meio ambiente - Vento	8
18604116	2	NERU - 17041	03/01/2025 13:10	03/01/2025 15:19	Meio ambiente - Vento	201
18604116	3	IBAD - 17028	03/01/2025 13:10	03/01/2025 15:19	Meio ambiente - Vento	33
18604116	3	IBAS - 17042	03/01/2025 13:10	03/01/2025 15:19	Meio ambiente - Vento	7
18604116	3	NERU - 17041	03/01/2025 13:10	03/01/2025 15:19	Meio ambiente - Vento	25
18604116	4	NERU - 17041	03/01/2025 13:10	03/01/2025 16:17	Meio ambiente - Vento	241
18604116	5	NERU - 17041	03/01/2025 13:10	03/01/2025 16:17	Meio ambiente - Vento	69
18604116	6	NERU - 17041	03/01/2025 13:10	03/01/2025 16:33	Meio ambiente - Vento	721
18604116	7	NERU - 17041	03/01/2025 13:10	03/01/2025 16:33	Meio ambiente - Vento	507
18604116	8	NERU - 17041	03/01/2025 13:10	03/01/2025 16:33	Meio ambiente - Vento	23
18604116	9	NERU - 17041	03/01/2025 13:10	03/01/2025 16:54	Meio ambiente - Vento	340
18604116	10	NERU - 17041	03/01/2025 13:10	03/01/2025 16:54	Meio ambiente - Vento	29
18604116	11	IBAS - 17042	03/01/2025 13:10	03/01/2025 19:15	Meio ambiente - Vento	6
18604116	11	NERU - 17041	03/01/2025 13:10	03/01/2025 19:15	Meio ambiente - Vento	696
18604116	12	NERU - 17041	03/01/2025 13:10	03/01/2025 21:21	Meio ambiente - Vento	187
18604116	13	NERU - 17041	03/01/2025 13:10	05/01/2025 19:22	Meio ambiente - Vento	19
18604117	1	IBAS - 17042	05/01/2025 17:31	05/01/2025 19:22	Meio ambiente - Vento	6
18604117	1	NERU - 17041	05/01/2025 17:31	05/01/2025 19:22	Meio ambiente - Vento	696
18604118	1	IBAS - 17042	06/01/2025 10:09	06/01/2025 10:13	Meio ambiente - Vento	6
18604118	1	NERU - 17041	06/01/2025 10:09	06/01/2025 10:13	Meio ambiente - Vento	1344
18604118	2	NERU - 17041	06/01/2025 10:09	06/01/2025 10:13	Meio ambiente - Vento	69
18604119	1	NERU - 17041	06/01/2025 10:36	06/01/2025 10:41	Meio ambiente - Vento	986
18604119	2	NERU - 17041	06/01/2025 10:36	06/01/2025 10:41	Meio ambiente - Vento	536
18604119	3	NERU - 17041	06/01/2025 10:36	06/01/2025 10:41	Meio ambiente - Vento	23
18598898	1	UNIT - 17083	03/01/2025 13:03	04/01/2025 13:30	Meio ambiente - Descarga Atmosférica	1
18599908	1	CSN - 15352	03/01/2025 13:02	04/01/2025 17:50	Meio ambiente - Árvore ou Vegetação	2
18599231	1	LGT - 16304	03/01/2025 13:09	03/01/2025 14:59	Meio ambiente - Vento	33
18599231	2	LGT - 16304	03/01/2025 13:09	03/01/2025 14:59	Meio ambiente - Vento	739
18599231	3	LGT - 16304	03/01/2025 13:09	03/01/2025 14:59	Meio ambiente - Vento	2
18599231	5	LGT - 16304	03/01/2025 13:09	03/01/2025 15:58	Meio ambiente - Vento	876
18599232	1	LGT - 16304	04/01/2025 11:54	04/01/2025 11:59	Meio ambiente - Vento	33

18599232	2	LGT - 16304	04/01/2025 11:54	04/01/2025 11:59	Meio ambiente - Vento	739
18599232	3	LGT - 16304	04/01/2025 11:54	04/01/2025 11:59	Meio ambiente - Vento	2
18730761	1	MVD - 15264	03/01/2025 13:16	03/01/2025 15:45	Meio ambiente - Vento	121
18730761	4	MVD - 15264	03/01/2025 13:16	03/01/2025 16:23	Meio ambiente - Vento	44
18730761	5	MVD - 15264	03/01/2025 13:16	03/01/2025 16:23	Meio ambiente - Vento	1
18730761	6	MVD - 15264	03/01/2025 13:16	03/01/2025 16:23	Meio ambiente - Vento	961
18730761	7	MVD - 15264	03/01/2025 13:16	03/01/2025 16:23	Meio ambiente - Vento	1
18730761	8	MVD - 15264	03/01/2025 13:16	03/01/2025 16:23	Meio ambiente - Vento	27
18730761	9	MVD - 15264	03/01/2025 13:16	03/01/2025 21:56	Meio ambiente - Vento	1
18730761	10	MVD - 15264	03/01/2025 13:16	03/01/2025 21:56	Meio ambiente - Vento	20
18599180	1	SQNU - 17078	03/01/2025 13:06	04/01/2025 14:42	Meio ambiente - Descarga Atmosférica	1
18596666	1	NERU - 17041	03/01/2025 13:06	03/01/2025 16:46	Meio ambiente - Descarga Atmosférica	1
18596667	1	UHMS - 17082	03/01/2025 13:07	03/01/2025 16:43	Meio ambiente - Árvore ou Vegetação	1
18598365	1	PRTU - 17057	03/01/2025 13:08	04/01/2025 10:41	Meio ambiente - Vento	4
18597001	1	BBI - 17033	03/01/2025 13:07	03/01/2025 18:18	Meio ambiente - Descarga Atmosférica	1
18595948	1	PSAU - 16323	03/01/2025 12:13	03/01/2025 14:38	Meio ambiente - Vento	1
18595949	1	PSAU - 16323	03/01/2025 13:47	03/01/2025 14:38	Meio ambiente - Vento	3
18597080	1	GHE - 17029	03/01/2025 13:17	03/01/2025 14:58	Meio ambiente - Vento	17
18597080	2	GHE - 17029	03/01/2025 13:17	03/01/2025 14:58	Meio ambiente - Vento	43
18597080	3	GHE - 17029	03/01/2025 13:17	03/01/2025 14:58	Meio ambiente - Vento	1899
18597080	4	GHE - 17029	03/01/2025 13:17	03/01/2025 15:31	Meio ambiente - Vento	61
18597080	5	GHE - 17029	03/01/2025 13:17	03/01/2025 18:01	Meio ambiente - Vento	4
18597080	6	GHE - 17029	03/01/2025 13:17	03/01/2025 18:01	Meio ambiente - Vento	457
18597080	7	GHE - 17029	03/01/2025 13:17	03/01/2025 18:01	Meio ambiente - Vento	1
18597080	8	GHE - 17029	03/01/2025 13:17	03/01/2025 18:34	Meio ambiente - Vento	1
18597080	9	GHE - 17029	03/01/2025 13:17	03/01/2025 18:34	Meio ambiente - Vento	150
18597081	1	GHE - 17029	03/01/2025 18:43	03/01/2025 18:52	Meio ambiente - Vento	1
18597081	2	GHE - 17029	03/01/2025 18:43	03/01/2025 18:52	Meio ambiente - Vento	150
18602926	1	YAN - 15165	03/01/2025 13:09	05/01/2025 16:53	Meio ambiente - Descarga Atmosférica	1
18600997	1	CETU - 15149	03/01/2025 13:18	03/01/2025 15:58	Meio ambiente - Vento	40
18600997	2	CETU - 15149	03/01/2025 13:18	03/01/2025 15:58	Meio ambiente - Vento	43
18600997	2	SBAU - 15216	03/01/2025 13:18	03/01/2025 15:58	Meio ambiente - Vento	4
18600997	3	CETU - 15149	03/01/2025 13:18	04/01/2025 20:18	Meio ambiente - Vento	43
18596504	1	CMID - 17019	03/01/2025 13:10	03/01/2025 16:05	Meio ambiente - Vento	1
18596668	1	GVSD - 17070	03/01/2025 13:11	03/01/2025 16:40	Meio ambiente - Árvore ou Vegetação	4
18596745	1	UHST - 16261	03/01/2025 13:10	03/01/2025 17:00	Meio ambiente - Descarga Atmosférica	6
18598048	1	BCAD - 15109	03/01/2025 13:11	04/01/2025 08:28	Meio ambiente - Descarga Atmosférica	5
18596669	1	NVSU - 17053	03/01/2025 13:13	03/01/2025 16:48	Não classificada	1
18597030	1	UHJS - 17080	03/01/2025 13:12	03/01/2025 18:21	Meio ambiente - Vento	1
18600541	1	JFAQ - 17081	03/01/2025 14:13	04/01/2025 22:17	Meio ambiente - Árvore ou Vegetação	2
18596746	1	DDI - 17027	03/01/2025 13:14	03/01/2025 16:53	Meio ambiente - Árvore ou Vegetação	1
18597755	1	IBAD - 17028	03/01/2025 13:24	03/01/2025 17:40	Meio ambiente - Vento	229
18597755	2	IBAD - 17028	03/01/2025 13:24	03/01/2025 17:40	Meio ambiente - Vento	86
18599843	1	PYN - 15228	03/01/2025 13:18	04/01/2025 17:23	Meio ambiente - Descarga Atmosférica	1
18598531	1	BRDD - 17067	03/01/2025 13:17	04/01/2025 11:19	Meio ambiente - Descarga Atmosférica	1
18601243	1	IBAD - 17028	03/01/2025 13:28	03/01/2025 16:28	Meio ambiente - Vento	1263
18601243	2	IBAD - 17028	03/01/2025 13:28	03/01/2025 17:34	Meio ambiente - Vento	1036
18601243	2	IBAS - 17042	03/01/2025 13:28	03/01/2025 17:34	Meio ambiente - Vento	50
18601243	3	IBAD - 17028	03/01/2025 13:28	03/01/2025 19:23	Meio ambiente - Vento	66
18601244	1	IBAD - 17028	03/01/2025 17:10	03/01/2025 17:14	Meio ambiente - Vento	428
18598716	1	SDEU - 17085	03/01/2025 13:20	04/01/2025 12:17	Meio ambiente - Descarga Atmosférica	1
18596508	1	SND - 15203	03/01/2025 13:21	03/01/2025 16:05	Meio ambiente - Descarga Atmosférica	1
18596320	1	BHBN - 17048	03/01/2025 13:23	03/01/2025 15:25	Meio ambiente - Árvore ou Vegetação	362
18596890	1	LJA - 15286	03/01/2025 13:23	03/01/2025 17:31	Meio ambiente - Descarga Atmosférica	1
18596890	2	LJA - 15286	03/01/2025 13:23	03/01/2025 17:31	Meio ambiente - Descarga Atmosférica	3
18598569	1	SGTU - 17062	03/01/2025 13:23	04/01/2025 11:31	Meio ambiente - Descarga Atmosférica	1
18595776	1	CRM - 17026	03/01/2025 13:32	03/01/2025 13:35	Não classificada	794
18596616	1	NERU - 17041	03/01/2025 13:24	03/01/2025 16:32	Meio ambiente - Descarga Atmosférica	7
18597291	1	BHS - 17014	03/01/2025 13:25	03/01/2025 20:03	Meio ambiente - Vento	2

18598368	1	BIU - 17016	03/01/2025 13:25	04/01/2025 08:38	Meio ambiente - Descarga Atmosférica	1
18599115	1	IOM - 15315	03/01/2025 13:24	04/01/2025 14:35	Meio ambiente - Descarga Atmosférica	1
18596380	1	CMD - 15158	03/01/2025 13:25	03/01/2025 15:40	Meio ambiente - Descarga Atmosférica	13
18596843	1	PIUD - 17054	03/01/2025 13:25	03/01/2025 17:28	Meio ambiente - Árvore ou Vegetação	6
18599574	1	INPD - 15316	03/01/2025 06:58	04/01/2025 15:30	Meio ambiente - Árvore ou Vegetação	3
18595997	1	IUAU - 17031	03/01/2025 13:28	03/01/2025 14:23	Meio ambiente - Descarga Atmosférica	1
18600422	1	CMD - 15158	03/01/2025 13:27	04/01/2025 20:59	Meio ambiente - Descarga Atmosférica	1
18596672	1	CNLU - 15164	03/01/2025 13:40	03/01/2025 17:00	Meio ambiente - Árvore ou Vegetação	28
18596323	1	SLN - 15206	03/01/2025 13:29	03/01/2025 15:27	Meio ambiente - Descarga Atmosférica	1
18596448	1	JBT - 16295	03/01/2025 13:29	03/01/2025 15:50	Meio ambiente - Árvore ou Vegetação	17
18596322	1	AOR - 15102	03/01/2025 13:29	03/01/2025 15:24	Meio ambiente - Descarga Atmosférica	1
18738401	1	PEB - 15249	03/01/2025 13:30	03/01/2025 14:58	Meio ambiente - Descarga Atmosférica	450
18596671	1	CSAU - 17020	03/01/2025 13:30	03/01/2025 16:45	Meio ambiente - Vento	1
18596892	1	INPD - 15316	03/01/2025 13:30	03/01/2025 17:42	Meio ambiente - Descarga Atmosférica	4
18679577	1	PTC - 15235	03/01/2025 13:30	03/01/2025 18:06	Meio ambiente - Descarga Atmosférica	1
18596271	1	PRRU - 15241	03/01/2025 13:30	03/01/2025 15:10	Não classificada	15
18596148	1	CUVD - 15349	03/01/2025 13:31	03/01/2025 14:49	Não classificada	49
18598532	1	UNIT - 17083	03/01/2025 13:32	04/01/2025 11:15	Não classificada	1
18596563	1	CMID - 17019	03/01/2025 13:34	03/01/2025 16:23	Não classificada	1
18599023	1	UHPI - 17084	03/01/2025 08:19	04/01/2025 13:50	Não classificada	6
18599024	1	UHPI - 17084	04/01/2025 11:40	04/01/2025 13:50	Não classificada	154
18596209	1	TTD - 15192	03/01/2025 13:36	03/01/2025 15:03	Meio ambiente - Descarga Atmosférica	479
18596326	1	CRF - 15355	03/01/2025 13:36	03/01/2025 15:20	Meio ambiente - Árvore ou Vegetação	653
18596450	1	IIGU - 15319	03/01/2025 13:38	03/01/2025 15:49	Meio ambiente - Descarga Atmosférica	9
18596210	1	ALSD - 17090	03/01/2025 13:39	03/01/2025 14:57	Não classificada	2
18602807	1	IBAD - 17028	03/01/2025 13:39	05/01/2025 19:27	Não classificada	2
18597319	1	IBAD - 17028	03/01/2025 13:39	03/01/2025 20:07	Meio ambiente - Descarga Atmosférica	269
18597319	1	NERU - 17041	03/01/2025 13:39	03/01/2025 20:07	Meio ambiente - Descarga Atmosférica	2
18596451	1	BDPD - 15114	03/01/2025 13:40	03/01/2025 15:53	Não classificada	23
18596747	1	CUVD - 15349	03/01/2025 13:41	03/01/2025 16:56	Meio ambiente - Árvore ou Vegetação	2
18596673	1	PRSU - 15239	03/01/2025 13:49	03/01/2025 16:40	Meio ambiente - Árvore ou Vegetação	66
18597002	1	BETT - 16265	03/01/2025 13:42	03/01/2025 18:09	Meio ambiente - Árvore ou Vegetação	93
18596566	1	JNUT - 17066	03/01/2025 13:42	03/01/2025 16:23	Não classificada	1
18596566	2	JNUT - 17066	03/01/2025 13:42	03/01/2025 16:23	Não classificada	12
18680749	5	NERU - 17041	03/01/2025 13:51	03/01/2025 14:46	Meio ambiente - Vento	486
18680749	6	NERU - 17041	03/01/2025 13:51	03/01/2025 16:30	Meio ambiente - Vento	200
18680749	7	NERU - 17041	03/01/2025 13:51	03/01/2025 17:03	Meio ambiente - Vento	6
18680749	8	NERU - 17041	03/01/2025 13:51	04/01/2025 18:15	Meio ambiente - Vento	6
18680750	1	NERU - 17041	03/01/2025 17:20	03/01/2025 17:30	Meio ambiente - Vento	6
18596381	1	SLN - 15206	03/01/2025 13:44	03/01/2025 15:40	Meio ambiente - Descarga Atmosférica	1
18598421	1	MAL - 15281	03/01/2025 13:44	04/01/2025 10:47	Meio ambiente - Vento	1
18597084	1	MNVD - 15272	03/01/2025 13:45	03/01/2025 18:38	Meio ambiente - Árvore ou Vegetação	1
18596844	1	SFIQ - 17065	03/01/2025 13:45	03/01/2025 17:24	Meio ambiente - Descarga Atmosférica	1
18599875	1	IBAD - 17028	03/01/2025 13:47	04/01/2025 17:35	Não classificada	1
18596782	1	BDPD - 15114	03/01/2025 13:47	03/01/2025 17:14	Meio ambiente - Descarga Atmosférica	1
18597178	1	IPC - 15314	03/01/2025 13:49	03/01/2025 19:08	Meio ambiente - Descarga Atmosférica	1
18596618	1	FRUD - 17059	03/01/2025 13:48	03/01/2025 16:25	Não classificada	1
18599575	1	PNV - 17094	03/01/2025 13:49	04/01/2025 16:20	Meio ambiente - Descarga Atmosférica	1
18596513	1	NVSU - 17053	03/01/2025 13:50	03/01/2025 16:00	Não classificada	2
18597086	1	GHE - 17029	03/01/2025 12:39	03/01/2025 15:58	Meio ambiente - Vento	15
18597086	2	GHE - 17029	03/01/2025 12:39	03/01/2025 15:58	Meio ambiente - Vento	740
18597086	3	GHE - 17029	03/01/2025 12:39	03/01/2025 19:08	Meio ambiente - Vento	1
18597086	4	GHE - 17029	03/01/2025 12:39	03/01/2025 19:08	Meio ambiente - Vento	161
18598087	1	MFED - 15276	03/01/2025 14:02	03/01/2025 14:09	Meio ambiente - Vento	3480
18598087	2	MFED - 15276	03/01/2025 14:02	03/01/2025 14:09	Meio ambiente - Vento	7
18598087	3	MFED - 15276	03/01/2025 14:02	03/01/2025 14:09	Meio ambiente - Vento	159
18598087	4	MFED - 15276	03/01/2025 14:02	03/01/2025 16:24	Meio ambiente - Vento	67
18598087	5	MFED - 15276	03/01/2025 14:02	03/01/2025 16:24	Meio ambiente - Vento	1017
18597332	1	IPC - 15314	03/01/2025 13:54	03/01/2025 20:28	Meio ambiente - Descarga Atmosférica	1

18597596	1	PTID - 17052	03/01/2025 13:53	03/01/2025 21:42	Meio ambiente - Vento	2
18664349	1	GHE - 17029	03/01/2025 14:00	03/01/2025 18:33	Meio ambiente - Árvore ou Vegetação	7
18598189	1	UHPT - 15186	03/01/2025 13:55	04/01/2025 09:37	Meio ambiente - Vento	1
18606207	1	TSPU - 15193	03/01/2025 13:57	06/01/2025 17:10	Meio ambiente - Vento	3
18606207	2	TSPU - 15193	03/01/2025 13:57	06/01/2025 17:10	Meio ambiente - Vento	11
18599181	1	PNV - 17094	03/01/2025 13:57	04/01/2025 14:41	Meio ambiente - Descarga Atmosférica	3
18597085	1	NERU - 17041	03/01/2025 13:58	03/01/2025 18:39	Não classificada	314
18597429	1	GVSD - 17070	03/01/2025 13:59	03/01/2025 20:49	Meio ambiente - Descarga Atmosférica	3
18598067	1	VZPU - 15169	03/01/2025 14:00	04/01/2025 08:23	Meio ambiente - Vento	1
18599233	1	MCDD - 15280	03/01/2025 14:00	04/01/2025 15:10	Meio ambiente - Descarga Atmosférica	2
18597034	1	BCSQ - 17010	03/01/2025 14:08	03/01/2025 18:26	Meio ambiente - Árvore ou Vegetação	1
18597034	2	BCSQ - 17010	03/01/2025 14:08	03/01/2025 18:26	Meio ambiente - Árvore ou Vegetação	5
18597789	1	NERU - 17041	03/01/2025 14:00	03/01/2025 23:25	Não classificada	83
18597667	1	BBI - 17033	03/01/2025 19:31	03/01/2025 22:10	Meio ambiente - Vento	291
18596517	1	BDPD - 15114	03/01/2025 14:02	03/01/2025 15:59	Meio ambiente - Árvore ou Vegetação	71
18596893	1	PMSD - 17049	03/01/2025 14:02	03/01/2025 17:33	Meio ambiente - Descarga Atmosférica	3
18597245	1	NERU - 17041	03/01/2025 14:02	03/01/2025 19:36	Não classificada	13
18684876	1	SQNU - 17078	03/01/2025 14:10	03/01/2025 14:13	Meio ambiente - Vento	1
18684876	2	SQNU - 17078	03/01/2025 14:10	03/01/2025 14:13	Meio ambiente - Vento	481
18684876	3	SQNU - 17078	03/01/2025 14:10	03/01/2025 14:13	Meio ambiente - Vento	30
18684876	4	SQNU - 17078	03/01/2025 14:10	03/01/2025 14:22	Meio ambiente - Vento	886
18684876	5	SQNU - 17078	03/01/2025 14:10	03/01/2025 17:30	Meio ambiente - Vento	40
18684876	6	SQNU - 17078	03/01/2025 14:10	03/01/2025 18:08	Meio ambiente - Vento	1122
18684876	7	SQNU - 17078	03/01/2025 14:10	03/01/2025 19:06	Meio ambiente - Vento	171
18684876	8	SQNU - 17078	03/01/2025 14:10	03/01/2025 19:06	Meio ambiente - Vento	38
18684876	9	SQNU - 17078	03/01/2025 14:10	05/01/2025 12:25	Meio ambiente - Vento	25
18597687	1	EPS - 15341	03/01/2025 14:03	03/01/2025 22:27	Não classificada	7
18598615	1	CITU - 17022	03/01/2025 14:03	04/01/2025 11:43	Não classificada	2
18597003	1	JFAU - 17086	03/01/2025 14:04	03/01/2025 18:07	Meio ambiente - Vento	2
18680740	1	AMN - 16264	03/01/2025 12:28	03/01/2025 14:19	Meio ambiente - Vento	1
18680740	2	AMN - 16264	03/01/2025 12:28	03/01/2025 14:19	Meio ambiente - Vento	258
18680741	1	AMN - 16264	03/01/2025 12:28	03/01/2025 14:19	Meio ambiente - Vento	490
18680741	1	JDN - 16298	03/01/2025 12:28	03/01/2025 14:19	Meio ambiente - Vento	3
18680742	1	AMN - 16264	03/01/2025 12:28	03/01/2025 14:19	Meio ambiente - Vento	356
18680742	1	JDN - 16298	03/01/2025 12:28	03/01/2025 14:19	Meio ambiente - Vento	1
18680742	2	AMN - 16264	03/01/2025 12:28	03/01/2025 14:19	Meio ambiente - Vento	9
18680742	3	AMN - 16264	03/01/2025 12:28	03/01/2025 14:19	Meio ambiente - Vento	4
18608879	1	CETU - 15149	03/01/2025 14:14	03/01/2025 16:47	Meio ambiente - Vento	91
18608879	2	CETU - 15149	03/01/2025 14:14	03/01/2025 16:47	Meio ambiente - Vento	58
18608879	3	CETU - 15149	03/01/2025 14:14	03/01/2025 16:47	Meio ambiente - Vento	49
18608879	5	CETU - 15149	03/01/2025 14:14	03/01/2025 17:52	Meio ambiente - Vento	27
18597930	1	TCSU - 15196	03/01/2025 14:06	04/01/2025 07:19	Meio ambiente - Descarga Atmosférica	1
18596894	1	INPD - 15316	03/01/2025 14:06	03/01/2025 17:41	Meio ambiente - Descarga Atmosférica	1
18597321	1	ELMU - 17088	03/01/2025 14:09	03/01/2025 20:11	Não classificada	56
18596567	1	MCLQ - 17040	03/01/2025 14:09	03/01/2025 16:22	Meio ambiente - Descarga Atmosférica	2
18596847	1	IIGU - 15319	03/01/2025 14:08	03/01/2025 17:21	Meio ambiente - Vento	36
18596929	1	MZL - 15263	03/01/2025 14:09	03/01/2025 17:50	Não classificada	8
18597087	1	UNIT - 17083	03/01/2025 14:09	03/01/2025 19:26	Meio ambiente - Descarga Atmosférica	32
18597087	2	UNIT - 17083	03/01/2025 14:09	03/01/2025 19:26	Meio ambiente - Descarga Atmosférica	1
18596784	1	AUIU - 15647	03/01/2025 14:09	03/01/2025 17:07	Meio ambiente - Vento	3
18673016	1	SLN - 15206	03/01/2025 14:08	03/01/2025 17:24	Meio ambiente - Descarga Atmosférica	12
18596930	1	NVSU - 17053	03/01/2025 14:10	03/01/2025 17:49	Meio ambiente - Vento	1
18603755	1	CVED - 17064	03/01/2025 14:10	03/01/2025 22:20	Meio ambiente - Descarga Atmosférica	1
18596212	1	CRF - 15355	03/01/2025 14:10	03/01/2025 15:01	Meio ambiente - Descarga Atmosférica	77
18596174	1	FRUD - 17059	03/01/2025 08:44	03/01/2025 14:55	Não classificada	2
18596896	1	NERU - 17041	03/01/2025 14:11	03/01/2025 17:32	Meio ambiente - Vento	1
18610992	1	SGS - 16331	03/01/2025 14:12	07/01/2025 20:40	Não classificada	1
18596785	1	CPO - 17018	03/01/2025 14:11	03/01/2025 17:12	Meio ambiente - Vento	11
18600089	1	SLAD - 16334	03/01/2025 14:11	04/01/2025 18:37	Meio ambiente - Árvore ou Vegetação	3

18597384	1	NVC - 15655	03/01/2025 14:21	03/01/2025 17:34	Meio ambiente - Árvore ou Vegetação	141
18597384	2	MNVD - 15272	03/01/2025 14:21	03/01/2025 17:34	Meio ambiente - Árvore ou Vegetação	17
18597384	2	NVC - 15655	03/01/2025 14:21	03/01/2025 17:34	Meio ambiente - Árvore ou Vegetação	544
18597384	3	NVC - 15655	03/01/2025 14:21	03/01/2025 17:34	Meio ambiente - Árvore ou Vegetação	79
18597384	4	NVC - 15655	03/01/2025 14:21	03/01/2025 17:34	Meio ambiente - Árvore ou Vegetação	72
18597384	5	NVC - 15655	03/01/2025 14:21	03/01/2025 17:55	Meio ambiente - Árvore ou Vegetação	80
18597384	6	NVC - 15655	03/01/2025 14:21	03/01/2025 17:55	Meio ambiente - Árvore ou Vegetação	3
18597384	7	NVC - 15655	03/01/2025 14:21	03/01/2025 17:55	Meio ambiente - Árvore ou Vegetação	1
18597384	8	NVC - 15655	03/01/2025 14:21	03/01/2025 17:55	Meio ambiente - Árvore ou Vegetação	5
18596329	1	AFNU - 17015	03/01/2025 14:13	03/01/2025 15:24	Meio ambiente - Vento	15
18597223	1	AUIU - 15647	03/01/2025 14:13	03/01/2025 19:28	Meio ambiente - Descarga Atmosférica	5
18596897	1	ARID - 15104	03/01/2025 14:13	03/01/2025 17:31	Meio ambiente - Vento	13
18596897	2	ARID - 15104	03/01/2025 14:13	03/01/2025 17:31	Meio ambiente - Vento	9
18596680	1	PTID - 17052	03/01/2025 14:20	03/01/2025 16:45	Meio ambiente - Vento	1
18596197	1	TOE - 15195	03/01/2025 11:25	03/01/2025 15:01	Meio ambiente - Descarga Atmosférica	5
18601205	1	DSV - 16286	03/01/2025 14:15	05/01/2025 09:59	Meio ambiente - Descarga Atmosférica	1
18596520	1	SSP - 15199	03/01/2025 14:14	03/01/2025 16:05	Meio ambiente - Árvore ou Vegetação	1
18597984	1	CRF - 15355	03/01/2025 14:15	04/01/2025 08:06	Meio ambiente - Descarga Atmosférica	25
18596166	1	UHPI - 17084	03/01/2025 06:39	03/01/2025 15:04	Meio ambiente - Vento	1
18596331	1	CEMT - 16283	03/01/2025 14:17	03/01/2025 15:19	Meio ambiente - Vento	65
18597181	1	PMSD - 17049	03/01/2025 14:16	03/01/2025 19:12	Meio ambiente - Árvore ou Vegetação	3
18596133	1	JUAV - 17036	03/01/2025 10:35	03/01/2025 14:47	Meio ambiente - Árvore ou Vegetação	1
18596459	1	ULAN - 16340	03/01/2025 14:17	03/01/2025 15:48	Não classificada	63
18699882	1	PDS - 17051	03/01/2025 09:31	03/01/2025 10:28	Meio ambiente - Vento	1
18596622	1	CNLU - 15164	03/01/2025 14:18	03/01/2025 16:25	Meio ambiente - Descarga Atmosférica	57
18598488	1	BETC - 15115	03/01/2025 14:18	04/01/2025 11:11	Meio ambiente - Árvore ou Vegetação	2
18597036	1	SLN - 15206	03/01/2025 14:18	03/01/2025 18:23	Meio ambiente - Descarga Atmosférica	8
18596848	1	ITMU - 15310	03/01/2025 14:18	03/01/2025 17:20	Não classificada	13
18632589	1	SFIQ - 17065	03/01/2025 14:19	04/01/2025 14:52	Meio ambiente - Vento	2
18596849	1	MOO - 17039	03/01/2025 14:21	03/01/2025 17:21	Meio ambiente - Descarga Atmosférica	1
18597089	1	BETT - 16265	03/01/2025 14:24	03/01/2025 18:37	Meio ambiente - Vento	5
18598251	1	BETC - 15115	03/01/2025 16:23	03/01/2025 16:54	Meio ambiente - Vento	3
18598251	2	BETC - 15115	03/01/2025 16:23	03/01/2025 16:54	Meio ambiente - Vento	34
18598252	1	BETC - 15115	03/01/2025 16:58	03/01/2025 21:48	Meio ambiente - Vento	79
18598252	2	BETC - 15115	03/01/2025 16:58	03/01/2025 22:13	Meio ambiente - Vento	2
18598253	1	BETC - 15115	04/01/2025 09:57	04/01/2025 10:21	Meio ambiente - Vento	3
18598253	2	BETC - 15115	04/01/2025 09:57	04/01/2025 10:21	Meio ambiente - Vento	34
18600153	1	BRDD - 17067	03/01/2025 14:33	03/01/2025 22:14	Meio ambiente - Vento	76
18600153	2	BRDD - 17067	03/01/2025 14:33	04/01/2025 11:48	Meio ambiente - Vento	2
18600153	3	BRDD - 17067	03/01/2025 14:33	04/01/2025 17:49	Meio ambiente - Vento	11
18600153	4	BRDD - 17067	03/01/2025 14:33	04/01/2025 17:49	Meio ambiente - Vento	179
18597335	1	MCLD - 15278	03/01/2025 15:23	03/01/2025 17:08	Meio ambiente - Árvore ou Vegetação	12
18598254	1	CRM - 17026	03/01/2025 14:33	03/01/2025 19:02	Meio ambiente - Vento	1
18598255	1	CRM - 17026	03/01/2025 14:47	03/01/2025 16:23	Meio ambiente - Vento	103
18598255	2	CRM - 17026	03/01/2025 14:47	03/01/2025 16:23	Meio ambiente - Vento	194
18598255	3	CRM - 17026	03/01/2025 14:47	03/01/2025 16:23	Meio ambiente - Vento	23
18598255	4	CRM - 17026	03/01/2025 14:47	03/01/2025 18:05	Meio ambiente - Vento	14
18598255	5	CRM - 17026	03/01/2025 14:47	03/01/2025 18:34	Meio ambiente - Vento	3
18598256	1	CRM - 17026	03/01/2025 19:12	03/01/2025 23:17	Meio ambiente - Vento	7
18598257	1	CRM - 17026	04/01/2025 10:20	04/01/2025 10:33	Meio ambiente - Vento	103
18598257	2	CRM - 17026	04/01/2025 10:20	04/01/2025 10:33	Meio ambiente - Vento	194
18598257	3	CRM - 17026	04/01/2025 10:20	04/01/2025 10:33	Meio ambiente - Vento	23
18744777	1	TSPU - 15193	03/01/2025 14:36	03/01/2025 16:20	Meio ambiente - Vento	52
18744777	2	TSPU - 15193	03/01/2025 14:36	03/01/2025 16:20	Meio ambiente - Vento	80
18744777	3	TSPU - 15193	03/01/2025 14:36	04/01/2025 07:43	Meio ambiente - Vento	13
18744777	4	TSPU - 15193	03/01/2025 14:36	04/01/2025 16:55	Meio ambiente - Vento	3
18744777	5	TSPU - 15193	03/01/2025 14:36	04/01/2025 16:55	Meio ambiente - Vento	287
18744777	6	TSPU - 15193	03/01/2025 14:36	04/01/2025 16:55	Meio ambiente - Vento	1
18744778	1	TSPU - 15193	04/01/2025 10:40	04/01/2025 12:26	Meio ambiente - Vento	626

18744778	2	TSPU - 15193	04/01/2025 10:40	04/01/2025 12:26	Meio ambiente - Vento	6
18744778	3	TSPU - 15193	04/01/2025 10:40	04/01/2025 16:55	Meio ambiente - Vento	46
18744778	4	TSPU - 15193	04/01/2025 10:40	04/01/2025 16:55	Meio ambiente - Vento	80
18744779	1	TSPU - 15193	05/01/2025 01:27	05/01/2025 10:06	Meio ambiente - Vento	3
18744779	2	TSPU - 15193	05/01/2025 01:27	05/01/2025 10:06	Meio ambiente - Vento	261
18744779	3	TSPU - 15193	05/01/2025 01:27	05/01/2025 10:06	Meio ambiente - Vento	1
18744780	1	TSPU - 15193	05/01/2025 01:27	05/01/2025 12:10	Meio ambiente - Vento	26
18744781	1	TSPU - 15193	05/01/2025 11:03	05/01/2025 12:10	Meio ambiente - Vento	13
18598940	1	DSV - 16286	03/01/2025 14:35	03/01/2025 16:15	Meio ambiente - Vento	1231
18598940	2	DSV - 16286	03/01/2025 14:35	03/01/2025 16:15	Meio ambiente - Vento	15
18598940	3	DSV - 16286	03/01/2025 14:35	03/01/2025 16:15	Meio ambiente - Vento	32
18611096	1	AGF - 15098	03/01/2025 11:33	07/01/2025 20:15	Meio ambiente - Vento	10
18597836	1	BETT - 16265	03/01/2025 14:29	04/01/2025 01:19	Meio ambiente - Vento	54
18596786	1	BHSE - 15129	03/01/2025 14:29	03/01/2025 17:15	Meio ambiente - Descarga Atmosférica	175
18596753	1	JMLT - 15301	03/01/2025 14:35	03/01/2025 16:53	Meio ambiente - Descarga Atmosférica	8
18597495	1	UHST - 16261	03/01/2025 14:30	03/01/2025 21:15	Não classificada	1
18597090	2	CLHU - 17095	03/01/2025 14:31	03/01/2025 18:36	Meio ambiente - Descarga Atmosférica	9
18596310	1	PRTD - 17074	03/01/2025 11:54	03/01/2025 15:24	Meio ambiente - Árvore ou Vegetação	12
18599844	1	IBAS - 17042	03/01/2025 14:33	04/01/2025 17:26	Meio ambiente - Descarga Atmosférica	4
18599426	1	PIUD - 17054	03/01/2025 14:34	04/01/2025 15:41	Meio ambiente - Descarga Atmosférica	1
18598141	1	SER - 16332	03/01/2025 14:33	04/01/2025 09:15	Meio ambiente - Descarga Atmosférica	17
18596752	1	SFIQ - 17065	03/01/2025 14:34	03/01/2025 16:54	Meio ambiente - Árvore ou Vegetação	1
18596570	1	MFED - 15276	03/01/2025 14:33	03/01/2025 16:10	Meio ambiente - Vento	24
18683797	1	IRO - 15312	03/01/2025 14:42	03/01/2025 14:46	Meio ambiente - Vento	2272
18683797	2	IRO - 15312	03/01/2025 14:42	03/01/2025 16:50	Meio ambiente - Vento	823
18683797	3	IRO - 15312	03/01/2025 14:42	03/01/2025 18:12	Meio ambiente - Vento	147
18683797	4	IRO - 15312	03/01/2025 14:42	04/01/2025 12:24	Meio ambiente - Vento	115
18683797	5	IRO - 15312	03/01/2025 14:42	04/01/2025 18:45	Meio ambiente - Vento	1
18683797	6	IRO - 15312	03/01/2025 14:42	04/01/2025 18:45	Meio ambiente - Vento	9
18683803	1	IRO - 15312	03/01/2025 19:15	03/01/2025 19:29	Meio ambiente - Vento	970
18683805	1	IRO - 15312	04/01/2025 13:10	04/01/2025 13:14	Meio ambiente - Vento	1085
18598616	1	JFAQ - 17081	03/01/2025 14:35	04/01/2025 11:42	Meio ambiente - Vento	1
18596572	1	CSAU - 17020	03/01/2025 14:37	03/01/2025 16:18	Não classificada	1
18597688	1	DVLD - 17023	03/01/2025 14:36	03/01/2025 22:22	Meio ambiente - Vento	22
18598717	1	ELMU - 17088	03/01/2025 14:45	04/01/2025 12:25	Meio ambiente - Descarga Atmosférica	4
18599182	1	SBAU - 15216	03/01/2025 12:42	03/01/2025 20:10	Meio ambiente - Vento	79
18599182	2	SBAU - 15216	03/01/2025 12:42	04/01/2025 02:51	Meio ambiente - Vento	1
18599183	1	BHSO - 16276	03/01/2025 15:44	03/01/2025 15:48	Meio ambiente - Vento	1
18599183	1	CISL - 16282	03/01/2025 15:44	03/01/2025 15:48	Meio ambiente - Vento	6
18599183	1	SBAU - 15216	03/01/2025 15:44	03/01/2025 15:48	Meio ambiente - Vento	78
18599184	1	BHSO - 16276	04/01/2025 11:59	04/01/2025 12:03	Meio ambiente - Vento	1
18599184	1	CISL - 16282	04/01/2025 11:59	04/01/2025 12:03	Meio ambiente - Vento	6
18599184	1	SBAU - 15216	04/01/2025 11:59	04/01/2025 12:03	Meio ambiente - Vento	78
18596525	1	ITDD - 16294	03/01/2025 14:40	03/01/2025 16:09	Meio ambiente - Árvore ou Vegetação	1
18598654	1	GHE - 17029	03/01/2025 14:40	04/01/2025 11:51	Meio ambiente - Descarga Atmosférica	1
18596685	1	PIUD - 17054	03/01/2025 14:40	03/01/2025 16:46	Meio ambiente - Vento	28
18605196	1	CUVD - 15349	03/01/2025 14:39	06/01/2025 14:17	Não classificada	1
18597837	1	BHPM - 16275	03/01/2025 14:39	03/01/2025 23:39	Meio ambiente - Vento	95
18602314	1	IBAD - 17028	03/01/2025 14:48	03/01/2025 14:53	Meio ambiente - Vento	4
18602314	2	IBAD - 17028	03/01/2025 14:48	03/01/2025 14:53	Meio ambiente - Vento	1
18602314	3	GHE - 17029	03/01/2025 14:48	03/01/2025 14:53	Meio ambiente - Vento	1
18602314	3	IBAD - 17028	03/01/2025 14:48	03/01/2025 14:53	Meio ambiente - Vento	3598
18602314	4	IBAD - 17028	03/01/2025 14:48	03/01/2025 14:53	Meio ambiente - Vento	39
18602314	5	IBAD - 17028	03/01/2025 14:48	03/01/2025 14:53	Meio ambiente - Vento	75
18602314	6	IBAD - 17028	03/01/2025 14:48	03/01/2025 17:20	Meio ambiente - Vento	50
18602314	7	IBAD - 17028	03/01/2025 14:48	03/01/2025 18:16	Meio ambiente - Vento	54
18602314	8	IBAD - 17028	03/01/2025 14:48	03/01/2025 18:16	Meio ambiente - Vento	1
18602314	9	IBAD - 17028	03/01/2025 14:48	03/01/2025 23:08	Meio ambiente - Vento	4
18602314	10	IBAD - 17028	03/01/2025 14:48	03/01/2025 23:08	Meio ambiente - Vento	13

18602314	11	IBAD - 17028	03/01/2025 14:48	03/01/2025 23:08	Meio ambiente - Vento	1133
18602315	1	IBAD - 17028	03/01/2025 16:43	03/01/2025 23:09	Meio ambiente - Vento	4
18602315	2	IBAD - 17028	03/01/2025 16:43	03/01/2025 23:09	Meio ambiente - Vento	1
18602315	3	GHE - 17029	03/01/2025 16:43	03/01/2025 23:09	Meio ambiente - Vento	1
18602315	3	IBAD - 17028	03/01/2025 16:43	03/01/2025 23:09	Meio ambiente - Vento	3598
18602315	4	IBAD - 17028	03/01/2025 16:43	03/01/2025 23:09	Meio ambiente - Vento	39
18602315	5	IBAD - 17028	03/01/2025 16:43	03/01/2025 23:09	Meio ambiente - Vento	75
18602315	6	GHE - 17029	03/01/2025 16:43	04/01/2025 09:10	Meio ambiente - Vento	5
18602315	7	GHE - 17029	03/01/2025 16:43	04/01/2025 09:10	Meio ambiente - Vento	113
18602315	8	GHE - 17029	03/01/2025 16:43	04/01/2025 09:10	Meio ambiente - Vento	1
18602315	9	GHE - 17029	03/01/2025 16:43	04/01/2025 14:52	Meio ambiente - Vento	17
18602315	10	GHE - 17029	03/01/2025 16:43	04/01/2025 14:52	Meio ambiente - Vento	181
18602318	1	IBAD - 17028	03/01/2025 18:17	03/01/2025 18:23	Meio ambiente - Vento	279
18602318	2	IBAD - 17028	03/01/2025 18:17	03/01/2025 18:23	Meio ambiente - Vento	86
18602318	3	IBAD - 17028	03/01/2025 18:17	03/01/2025 20:31	Meio ambiente - Vento	54
18602318	4	IBAD - 17028	03/01/2025 18:17	03/01/2025 20:31	Meio ambiente - Vento	1
18602319	3	IBAD - 17028	03/01/2025 20:30	03/01/2025 20:39	Meio ambiente - Vento	279
18602319	4	IBAD - 17028	03/01/2025 20:30	03/01/2025 20:39	Meio ambiente - Vento	86
18602320	1	IBAD - 17028	03/01/2025 22:47	03/01/2025 23:08	Meio ambiente - Vento	314
18602320	2	IBAD - 17028	03/01/2025 22:47	03/01/2025 23:08	Meio ambiente - Vento	87
18596354	1	PRRU - 15241	03/01/2025 09:03	03/01/2025 15:34	Meio ambiente - Descarga Atmosférica	16
18596850	1	SEG - 17068	03/01/2025 13:28	03/01/2025 17:00	Meio ambiente - Árvore ou Vegetação	8
18596899	1	INPD - 15316	03/01/2025 14:44	03/01/2025 17:31	Não classificada	40
18597271	1	UHST - 16261	03/01/2025 14:44	03/01/2025 19:50	Não classificada	27
18596687	1	VZEU - 17091	03/01/2025 14:45	03/01/2025 16:48	Meio ambiente - Descarga Atmosférica	1
18601874	1	IBAS - 17042	03/01/2025 13:21	03/01/2025 14:41	Meio ambiente - Vento	33
18601874	1	NERU - 17041	03/01/2025 13:21	03/01/2025 14:41	Meio ambiente - Vento	2383
18601875	1	NERU - 17041	03/01/2025 16:04	03/01/2025 16:32	Meio ambiente - Vento	41
18601875	2	NERU - 17041	03/01/2025 16:04	03/01/2025 16:32	Meio ambiente - Vento	418
18601875	3	NERU - 17041	03/01/2025 16:04	03/01/2025 17:11	Meio ambiente - Vento	31
18601875	4	NERU - 17041	03/01/2025 16:04	05/01/2025 13:50	Meio ambiente - Vento	3
18596934	1	VCS - 17093	03/01/2025 06:14	03/01/2025 18:13	Não classificada	1
18596934	2	VCS - 17093	03/01/2025 06:14	03/01/2025 18:13	Não classificada	18
18597597	1	RBSU - 16312	03/01/2025 14:46	03/01/2025 21:39	Meio ambiente - Descarga Atmosférica	1
18597838	1	NERU - 17041	03/01/2025 14:46	04/01/2025 00:56	Meio ambiente - Descarga Atmosférica	130
18597498	1	NVSU - 17053	03/01/2025 14:46	03/01/2025 21:13	Não classificada	25
18597498	2	NVSU - 17053	03/01/2025 14:46	03/01/2025 21:13	Não classificada	21
18598942	1	RSS - 15219	03/01/2025 14:56	03/01/2025 15:05	Meio ambiente - Vento	2170
18598942	2	RSS - 15219	03/01/2025 14:56	03/01/2025 15:05	Meio ambiente - Vento	2236
18598942	3	RSS - 15219	03/01/2025 14:56	03/01/2025 15:05	Meio ambiente - Vento	2
18598942	4	RSS - 15219	03/01/2025 14:56	03/01/2025 15:05	Meio ambiente - Vento	19
18598942	5	RSS - 15219	03/01/2025 14:56	03/01/2025 15:05	Meio ambiente - Vento	1
18599519	1	RSS - 15219	03/01/2025 14:47	04/01/2025 16:05	Meio ambiente - Descarga Atmosférica	1
18599371	1	SDED - 15215	03/01/2025 14:48	04/01/2025 16:03	Meio ambiente - Descarga Atmosférica	2
18597183	1	SLN - 15206	03/01/2025 14:48	03/01/2025 19:13	Meio ambiente - Vento	2
18599909	1	NERU - 17041	03/01/2025 14:47	04/01/2025 17:50	Meio ambiente - Árvore ou Vegetação	5
18596933	1	CMN - 16278	03/01/2025 14:49	03/01/2025 17:55	Meio ambiente - Descarga Atmosférica	10
18597037	1	MRND - 15270	03/01/2025 14:49	03/01/2025 18:30	Não classificada	28
18600032	1	TOTU - 17072	03/01/2025 14:49	04/01/2025 18:22	Meio ambiente - Descarga Atmosférica	1
18596787	1	SGTU - 17062	03/01/2025 14:50	03/01/2025 17:13	Meio ambiente - Descarga Atmosférica	1
18596973	1	RES - 15222	03/01/2025 14:50	03/01/2025 18:00	Meio ambiente - Vento	1
18597839	1	NERU - 17041	03/01/2025 14:50	04/01/2025 01:05	Meio ambiente - Descarga Atmosférica	57
18597689	1	JMLT - 15301	03/01/2025 14:52	03/01/2025 22:29	Meio ambiente - Descarga Atmosférica	49
18598770	1	IBYD - 15327	03/01/2025 09:02	04/01/2025 11:50	Meio ambiente - Vento	6
18596788	1	DVLD - 17023	03/01/2025 14:54	03/01/2025 17:15	Meio ambiente - Árvore ou Vegetação	26
18598941	1	URAU - 17079	03/01/2025 14:54	04/01/2025 13:49	Meio ambiente - Descarga Atmosférica	1
18597732	1	BBI - 17033	03/01/2025 14:58	03/01/2025 15:08	Meio ambiente - Vento	2
18597732	1	PIUD - 17054	03/01/2025 14:58	03/01/2025 15:08	Meio ambiente - Vento	241
18597732	2	PIUD - 17054	03/01/2025 14:58	03/01/2025 15:08	Meio ambiente - Vento	3

18597732	3	PIUD - 17054	03/01/2025 14:58	03/01/2025 15:10	Meio ambiente - Vento	435
18597732	4	PIUD - 17054	03/01/2025 14:58	03/01/2025 15:10	Meio ambiente - Vento	951
18597732	5	PIUD - 17054	03/01/2025 14:58	03/01/2025 15:19	Meio ambiente - Vento	121
18597732	6	PIUD - 17054	03/01/2025 14:58	03/01/2025 15:19	Meio ambiente - Vento	2
18597732	7	PIUD - 17054	03/01/2025 14:58	03/01/2025 15:19	Meio ambiente - Vento	428
18597732	8	PIUD - 17054	03/01/2025 14:58	03/01/2025 15:21	Meio ambiente - Vento	340
18597732	9	PIUD - 17054	03/01/2025 14:58	03/01/2025 15:21	Meio ambiente - Vento	260
18597732	10	PIUD - 17054	03/01/2025 14:58	03/01/2025 15:24	Meio ambiente - Vento	41
18597732	11	PIUD - 17054	03/01/2025 14:58	03/01/2025 15:24	Meio ambiente - Vento	287
18597732	12	PIUD - 17054	03/01/2025 14:58	03/01/2025 15:24	Meio ambiente - Vento	67
18597732	13	PIUD - 17054	03/01/2025 14:58	03/01/2025 15:24	Meio ambiente - Vento	3
18597732	14	PIUD - 17054	03/01/2025 14:58	03/01/2025 17:09	Meio ambiente - Vento	77
18597732	15	PIUD - 17054	03/01/2025 14:58	03/01/2025 17:35	Meio ambiente - Vento	22
18597732	16	PIUD - 17054	03/01/2025 14:58	03/01/2025 18:14	Meio ambiente - Vento	1
18597732	17	PIUD - 17054	03/01/2025 14:58	03/01/2025 18:14	Meio ambiente - Vento	137
18597668	1	CETU - 15149	03/01/2025 14:55	03/01/2025 22:19	Meio ambiente - Vento	50
18596628	1	UHGF - 15191	03/01/2025 14:57	03/01/2025 16:28	Não classificada	4
18596628	2	UHGF - 15191	03/01/2025 14:57	03/01/2025 16:28	Não classificada	48
18596527	1	UHGF - 15191	03/01/2025 14:58	03/01/2025 16:04	Não classificada	27
18599185	1	SRS - 17060	03/01/2025 15:07	03/01/2025 15:36	Meio ambiente - Vento	786
18599185	2	SRS - 17060	03/01/2025 15:07	03/01/2025 19:05	Meio ambiente - Vento	677
18599185	3	SRS - 17060	03/01/2025 15:07	03/01/2025 19:12	Meio ambiente - Vento	405
18599185	4	SRS - 17060	03/01/2025 15:07	03/01/2025 19:50	Meio ambiente - Vento	211
18599185	5	SRS - 17060	03/01/2025 15:07	03/01/2025 19:56	Meio ambiente - Vento	199
18599185	6	SRS - 17060	03/01/2025 15:07	03/01/2025 20:22	Meio ambiente - Vento	818
18599185	7	SRS - 17060	03/01/2025 15:07	03/01/2025 20:22	Meio ambiente - Vento	5
18599185	8	SRS - 17060	03/01/2025 15:07	03/01/2025 20:29	Meio ambiente - Vento	266
18599185	9	SRS - 17060	03/01/2025 15:07	03/01/2025 22:53	Meio ambiente - Vento	260
18599185	10	SRS - 17060	03/01/2025 15:07	03/01/2025 22:53	Meio ambiente - Vento	66
18599185	11	SRS - 17060	03/01/2025 15:07	04/01/2025 01:18	Meio ambiente - Vento	155
18599185	12	SRS - 17060	03/01/2025 15:07	04/01/2025 11:20	Meio ambiente - Vento	373
18599185	13	SRS - 17060	03/01/2025 15:07	04/01/2025 12:26	Meio ambiente - Vento	33
18599185	14	SRS - 17060	03/01/2025 15:07	04/01/2025 13:49	Meio ambiente - Vento	79
18599185	15	SRS - 17060	03/01/2025 15:07	04/01/2025 14:12	Meio ambiente - Vento	205
18599185	16	SRS - 17060	03/01/2025 15:07	04/01/2025 14:34	Meio ambiente - Vento	91
18599186	1	SRS - 17060	03/01/2025 20:10	03/01/2025 20:21	Meio ambiente - Vento	1087
18599187	1	SRS - 17060	03/01/2025 21:39	03/01/2025 21:45	Meio ambiente - Vento	1905
18599187	2	SRS - 17060	03/01/2025 21:39	03/01/2025 21:45	Meio ambiente - Vento	5
18601663	1	PNV - 17094	03/01/2025 15:00	05/01/2025 11:00	Meio ambiente - Descarga Atmosférica	1
18597322	1	TSPU - 15193	03/01/2025 15:00	03/01/2025 20:17	Não classificada	11
18601245	1	JUAU - 17036	03/01/2025 15:00	05/01/2025 10:18	Meio ambiente - Árvore ou Vegetação	2
18597600	1	IGPU - 16290	03/01/2025 15:01	03/01/2025 21:58	Meio ambiente - Árvore ou Vegetação	88
18597294	1	SQNU - 17078	03/01/2025 15:01	03/01/2025 20:04	Não classificada	88
18597094	1	MUT - 15266	03/01/2025 15:02	03/01/2025 18:32	Meio ambiente - Descarga Atmosférica	2
18597038	1	SSP - 15199	03/01/2025 15:02	03/01/2025 18:23	Meio ambiente - Árvore ou Vegetação	6
18596691	1	UHPT - 15186	03/01/2025 15:04	03/01/2025 16:39	Meio ambiente - Vento	3
18598333	1	SFIQ - 17065	03/01/2025 15:04	04/01/2025 10:25	Não classificada	19
18598489	1	IOM - 15315	03/01/2025 15:04	04/01/2025 11:11	Meio ambiente - Descarga Atmosférica	1
18596574	1	CRL - 15354	03/01/2025 15:04	03/01/2025 16:11	Meio ambiente - Descarga Atmosférica	1
18596854	1	SDED - 15215	03/01/2025 08:44	03/01/2025 17:24	Meio ambiente - Árvore ou Vegetação	1
18596855	1	SDED - 15215	03/01/2025 15:32	03/01/2025 17:24	Meio ambiente - Árvore ou Vegetação	4
18597097	1	SLAD - 16334	03/01/2025 12:25	03/01/2025 17:13	Meio ambiente - Árvore ou Vegetação	6
18597041	1	PNV - 17094	03/01/2025 15:13	03/01/2025 16:58	Meio ambiente - Vento	685
18597601	1	BCAD - 15109	03/01/2025 05:10	03/01/2025 17:54	Meio ambiente - Descarga Atmosférica	392
18597601	2	BCAD - 15109	03/01/2025 05:10	03/01/2025 19:46	Meio ambiente - Descarga Atmosférica	134
18597601	3	BCAD - 15109	03/01/2025 05:10	03/01/2025 19:46	Meio ambiente - Descarga Atmosférica	15
18598618	1	MCDD - 15280	03/01/2025 15:07	04/01/2025 11:43	Meio ambiente - Descarga Atmosférica	1
18723703	1	BHSE - 15129	03/01/2025 15:10	03/01/2025 15:14	Meio ambiente - Descarga Atmosférica	5509
18723703	2	BHSE - 15129	03/01/2025 15:10	03/01/2025 18:12	Meio ambiente - Descarga Atmosférica	672

18723703	3	BHSE - 15129	03/01/2025 15:10	03/01/2025 18:18	Meio ambiente - Descarga Atmosférica	1043
18723703	4	BHSE - 15129	03/01/2025 15:10	03/01/2025 19:46	Meio ambiente - Descarga Atmosférica	210
18723703	5	BHSE - 15129	03/01/2025 15:10	03/01/2025 20:52	Meio ambiente - Descarga Atmosférica	72
18723708	1	BHSE - 15129	03/01/2025 15:14	03/01/2025 17:50	Meio ambiente - Descarga Atmosférica	4357
18723711	1	BHSE - 15129	03/01/2025 19:18	03/01/2025 19:25	Meio ambiente - Descarga Atmosférica	4357
18597188	1	VZEU - 17091	03/01/2025 15:08	03/01/2025 19:07	Meio ambiente - Descarga Atmosférica	1
18596790	1	SBAU - 15216	03/01/2025 15:08	03/01/2025 17:05	Meio ambiente - Descarga Atmosférica	54
18596343	1	UHPI - 17084	03/01/2025 06:15	03/01/2025 15:35	Meio ambiente - Descarga Atmosférica	1
18600542	1	SQNU - 17078	03/01/2025 15:18	04/01/2025 11:45	Meio ambiente - Vento	6
18600542	2	SQNU - 17078	03/01/2025 15:18	04/01/2025 12:32	Meio ambiente - Vento	16
18599801	1	VZPU - 15169	03/01/2025 13:11	04/01/2025 17:05	Meio ambiente - Árvore ou Vegetação	2
18599801	2	VZPU - 15169	03/01/2025 13:11	04/01/2025 17:05	Meio ambiente - Árvore ou Vegetação	39
18684129	1	SDEU - 17085	03/01/2025 15:09	03/01/2025 16:39	Meio ambiente - Descarga Atmosférica	8
18597247	1	GVSD - 17070	03/01/2025 15:09	03/01/2025 19:41	Meio ambiente - Vento	1
18596853	1	SLUD - 16327	03/01/2025 15:12	03/01/2025 17:19	Meio ambiente - Árvore ou Vegetação	308
18596905	1	NVC - 15655	03/01/2025 15:19	03/01/2025 17:36	Meio ambiente - Vento	2
18597007	1	AXAU - 17076	03/01/2025 15:11	03/01/2025 18:18	Não classificada	10
18596975	1	ORPU - 17045	03/01/2025 15:11	03/01/2025 17:47	Meio ambiente - Descarga Atmosférica	2
18596453	1	INPD - 15316	03/01/2025 13:43	03/01/2025 15:48	Meio ambiente - Descarga Atmosférica	28
18597248	2	PDP - 15646	03/01/2025 15:23	03/01/2025 15:26	Não classificada	207
18597248	3	PDP - 15646	03/01/2025 15:23	03/01/2025 15:26	Não classificada	6
18668965	1	PDS - 17051	03/01/2025 15:16	04/01/2025 07:12	Meio ambiente - Vento	1
18597840	1	MTZ - 15267	03/01/2025 15:16	04/01/2025 01:23	Meio ambiente - Árvore ou Vegetação	17
18597647	1	IGPD - 15324	03/01/2025 15:23	03/01/2025 21:59	Meio ambiente - Árvore ou Vegetação	5
18598088	1	SLN - 15206	03/01/2025 15:18	04/01/2025 08:58	Não classificada	2
18600976	1	IIGU - 15319	03/01/2025 15:17	05/01/2025 08:17	Meio ambiente - Árvore ou Vegetação	1
18600033	1	UHPT - 15186	03/01/2025 13:26	03/01/2025 16:58	Meio ambiente - Vento	155
18600033	2	UHPT - 15186	03/01/2025 13:26	04/01/2025 18:35	Meio ambiente - Vento	9
18600034	1	UHPT - 15186	04/01/2025 17:32	04/01/2025 18:35	Meio ambiente - Vento	155
18596576	1	NES - 17043	03/01/2025 15:20	03/01/2025 16:10	Meio ambiente - Vento	1
18596577	1	CGAU - 15150	03/01/2025 15:21	03/01/2025 16:15	Meio ambiente - Descarga Atmosférica	1
18596617	1	ITMU - 15310	03/01/2025 13:40	03/01/2025 16:34	Meio ambiente - Descarga Atmosférica	1
18596569	1	ITMU - 15310	03/01/2025 14:22	03/01/2025 16:14	Meio ambiente - Descarga Atmosférica	1
18604462	1	UHJS - 17080	03/01/2025 15:31	06/01/2025 11:00	Meio ambiente - Vento	1
18596694	1	CRM - 17026	03/01/2025 15:23	03/01/2025 16:38	Meio ambiente - Vento	1
18597499	1	JTAD - 15295	03/01/2025 15:23	03/01/2025 21:01	Meio ambiente - Descarga Atmosférica	1
18596856	1	RSS - 15219	03/01/2025 15:23	03/01/2025 17:19	Meio ambiente - Descarga Atmosférica	2
18596856	2	RSS - 15219	03/01/2025 15:23	03/01/2025 17:19	Meio ambiente - Descarga Atmosférica	2
18600668	1	GHE - 17029	03/01/2025 15:22	04/01/2025 22:40	Meio ambiente - Descarga Atmosférica	3
18598774	1	BRL - 15140	03/01/2025 15:24	04/01/2025 12:49	Não classificada	2
18596906	1	PNV - 17094	03/01/2025 15:24	03/01/2025 17:31	Meio ambiente - Descarga Atmosférica	39
18597500	1	CRL - 15354	03/01/2025 15:24	03/01/2025 20:52	Meio ambiente - Descarga Atmosférica	1
18600543	1	PNV - 17094	03/01/2025 15:25	03/01/2025 15:30	Meio ambiente - Vento	1294
18600543	2	PNV - 17094	03/01/2025 15:25	03/01/2025 15:30	Meio ambiente - Vento	69
18600543	3	PNV - 17094	03/01/2025 15:25	03/01/2025 15:39	Meio ambiente - Vento	7
18600543	4	PNV - 17094	03/01/2025 15:25	03/01/2025 15:39	Meio ambiente - Vento	1728
18600543	5	PNV - 17094	03/01/2025 15:25	03/01/2025 17:19	Meio ambiente - Vento	41
18600543	6	PNV - 17094	03/01/2025 15:25	03/01/2025 18:41	Meio ambiente - Vento	137
18600543	7	PNV - 17094	03/01/2025 15:25	03/01/2025 18:41	Meio ambiente - Vento	25
18600543	8	PNV - 17094	03/01/2025 15:25	03/01/2025 19:44	Meio ambiente - Vento	2
18600543	9	PNV - 17094	03/01/2025 15:25	03/01/2025 19:44	Meio ambiente - Vento	4
18600543	10	PNV - 17094	03/01/2025 15:25	03/01/2025 19:44	Meio ambiente - Vento	38
18600543	11	PNV - 17094	03/01/2025 15:25	03/01/2025 20:27	Meio ambiente - Vento	31
18600543	12	PNV - 17094	03/01/2025 15:25	03/01/2025 20:27	Meio ambiente - Vento	71
18600543	13	PNV - 17094	03/01/2025 15:25	03/01/2025 20:27	Meio ambiente - Vento	47
18600543	14	PNV - 17094	03/01/2025 15:25	04/01/2025 10:37	Meio ambiente - Vento	245
18600543	15	PNV - 17094	03/01/2025 15:25	04/01/2025 10:37	Meio ambiente - Vento	7
18600543	16	PNV - 17094	03/01/2025 15:25	04/01/2025 10:37	Meio ambiente - Vento	23
18600544	4	PNV - 17094	03/01/2025 20:27	03/01/2025 20:40	Meio ambiente - Vento	180

18600544	5	PNV - 17094	03/01/2025 20:27	03/01/2025 20:40	Meio ambiente - Vento	4
18600544	6	PNV - 17094	03/01/2025 20:27	03/01/2025 20:40	Meio ambiente - Vento	63
18600545	1	PNV - 17094	04/01/2025 11:21	04/01/2025 11:30	Meio ambiente - Vento	245
18600545	2	PNV - 17094	04/01/2025 11:21	04/01/2025 11:30	Meio ambiente - Vento	7
18600545	3	PNV - 17094	04/01/2025 11:21	04/01/2025 11:30	Meio ambiente - Vento	23
18600546	1	PNV - 17094	04/01/2025 15:00	04/01/2025 17:45	Meio ambiente - Vento	31
18600546	2	PNV - 17094	04/01/2025 15:00	04/01/2025 17:45	Meio ambiente - Vento	66
18600546	3	PNV - 17094	04/01/2025 15:00	04/01/2025 17:45	Meio ambiente - Vento	23
18597501	1	UHSG - 15183	03/01/2025 15:27	03/01/2025 21:06	Meio ambiente - Descarga Atmosférica	16
18597323	1	TOE - 15195	03/01/2025 15:29	03/01/2025 20:12	Meio ambiente - Descarga Atmosférica	6
18599236	1	IGPD - 15324	03/01/2025 12:43	04/01/2025 14:23	Meio ambiente - Árvore ou Vegetação	2
18599237	1	IGPD - 15324	03/01/2025 16:01	04/01/2025 14:23	Meio ambiente - Árvore ou Vegetação	3
18597339	1	INPD - 15316	03/01/2025 15:30	03/01/2025 20:21	Meio ambiente - Descarga Atmosférica	1
18597296	1	NERU - 17041	03/01/2025 15:30	03/01/2025 20:06	Não classificada	24
18597249	1	CNLU - 15164	03/01/2025 15:30	03/01/2025 19:43	Não classificada	30
18597648	1	SGS - 16331	03/01/2025 15:30	03/01/2025 21:59	Não classificada	2
18598980	3	LPTU - 17032	03/01/2025 15:31	03/01/2025 15:57	Meio ambiente - Descarga Atmosférica	137
18598980	4	BDPD - 15114	03/01/2025 15:31	03/01/2025 15:57	Meio ambiente - Descarga Atmosférica	293
18598980	4	LPTU - 17032	03/01/2025 15:31	03/01/2025 15:57	Meio ambiente - Descarga Atmosférica	1761
18598980	5	BDPD - 15114	03/01/2025 15:31	03/01/2025 15:57	Meio ambiente - Descarga Atmosférica	3
18598980	5	LPTU - 17032	03/01/2025 15:31	03/01/2025 15:57	Meio ambiente - Descarga Atmosférica	135
18598980	6	LPTU - 17032	03/01/2025 15:31	03/01/2025 16:37	Meio ambiente - Descarga Atmosférica	523
18598980	7	LPTU - 17032	03/01/2025 15:31	03/01/2025 16:37	Meio ambiente - Descarga Atmosférica	116
18598980	8	LPTU - 17032	03/01/2025 15:31	03/01/2025 16:37	Meio ambiente - Descarga Atmosférica	131
18598980	9	LPTU - 17032	03/01/2025 15:31	03/01/2025 16:37	Meio ambiente - Descarga Atmosférica	1
18598980	10	LPTU - 17032	03/01/2025 15:31	03/01/2025 17:20	Meio ambiente - Descarga Atmosférica	2678
18598980	11	LPTU - 17032	03/01/2025 15:31	03/01/2025 17:20	Meio ambiente - Descarga Atmosférica	990
18598981	3	LPTU - 17032	03/01/2025 16:00	03/01/2025 16:47	Meio ambiente - Descarga Atmosférica	137
18598981	4	BDPD - 15114	03/01/2025 16:00	03/01/2025 16:47	Meio ambiente - Descarga Atmosférica	293
18598981	4	LPTU - 17032	03/01/2025 16:00	03/01/2025 16:47	Meio ambiente - Descarga Atmosférica	1761
18598981	5	BDPD - 15114	03/01/2025 16:00	03/01/2025 16:47	Meio ambiente - Descarga Atmosférica	3
18598981	5	LPTU - 17032	03/01/2025 16:00	03/01/2025 16:47	Meio ambiente - Descarga Atmosférica	135
18597104	1	MUT - 15266	03/01/2025 15:34	03/01/2025 18:35	Meio ambiente - Descarga Atmosférica	66
18596756	1	AFNU - 17015	03/01/2025 15:34	03/01/2025 16:52	Meio ambiente - Vento	16
18597008	1	PBD - 16324	03/01/2025 15:35	03/01/2025 18:09	Meio ambiente - Árvore ou Vegetação	11
18598423	1	RSS - 15219	03/01/2025 15:36	04/01/2025 10:51	Meio ambiente - Árvore ou Vegetação	1
18596609	1	PMSU - 17092	03/01/2025 11:32	03/01/2025 16:33	Meio ambiente - Vento	1
18597273	1	NES - 17043	03/01/2025 15:44	03/01/2025 19:46	Meio ambiente - Vento	3
18598003	1	FRUD - 17059	03/01/2025 15:37	04/01/2025 08:11	Meio ambiente - Árvore ou Vegetação	34
18596557	1	PDP - 15646	03/01/2025 12:38	03/01/2025 16:19	Meio ambiente - Descarga Atmosférica	92
18596557	2	PDP - 15646	03/01/2025 12:38	03/01/2025 16:19	Meio ambiente - Descarga Atmosférica	18
18596564	1	BRL - 15140	03/01/2025 13:38	03/01/2025 16:13	Não classificada	775
18596564	2	BRL - 15140	03/01/2025 13:38	03/01/2025 16:13	Não classificada	74
18597691	1	PTE - 17056	03/01/2025 15:47	03/01/2025 18:03	Meio ambiente - Árvore ou Vegetação	14
18597691	2	PTE - 17056	03/01/2025 15:47	03/01/2025 18:03	Meio ambiente - Árvore ou Vegetação	897
18597691	5	PTE - 17056	03/01/2025 15:47	03/01/2025 22:20	Meio ambiente - Árvore ou Vegetação	334
18597225	1	ELMU - 17088	03/01/2025 15:38	03/01/2025 19:21	Meio ambiente - Vento	14
18596937	1	BHJT - 15126	03/01/2025 15:38	03/01/2025 17:52	Meio ambiente - Árvore ou Vegetação	321
18602494	1	NVC - 15655	03/01/2025 15:39	05/01/2025 17:15	Meio ambiente - Árvore ou Vegetação	3
18596910	1	CVED - 17064	03/01/2025 15:40	03/01/2025 17:39	Meio ambiente - Vento	1
18600247	1	BBI - 17033	03/01/2025 15:42	04/01/2025 19:33	Meio ambiente - Descarga Atmosférica	3
18600247	2	BBI - 17033	03/01/2025 15:42	04/01/2025 19:33	Meio ambiente - Descarga Atmosférica	1
18597272	1	CLHU - 17095	03/01/2025 15:41	03/01/2025 19:54	Não classificada	1
18619752	1	RSS - 15219	03/01/2025 15:41	04/01/2025 14:55	Meio ambiente - Descarga Atmosférica	1
18597841	1	UHPT - 15186	03/01/2025 15:42	04/01/2025 01:03	Meio ambiente - Árvore ou Vegetação	27
18597189	1	PSOU - 15231	03/01/2025 15:44	03/01/2025 19:03	Meio ambiente - Árvore ou Vegetação	1
18596794	1	AFNU - 17015	03/01/2025 15:43	03/01/2025 17:16	Meio ambiente - Vento	393
18597340	1	YAN - 15165	03/01/2025 15:44	03/01/2025 20:22	Meio ambiente - Descarga Atmosférica	5
18596977	1	ULAD - 15181	03/01/2025 15:44	03/01/2025 18:04	Meio ambiente - Vento	2

18596858	1	IUAU - 17031	03/01/2025 15:43	03/01/2025 17:26	Meio ambiente - Descarga Atmosférica	3
18597009	1	NLAQ - 17046	03/01/2025 15:44	03/01/2025 18:07	Meio ambiente - Árvore ou Vegetação	13
18598116	1	IGPD - 15324	03/01/2025 15:44	04/01/2025 09:04	Meio ambiente - Vento	1
18596510	1	SLN - 15206	03/01/2025 13:43	03/01/2025 16:04	Meio ambiente - Descarga Atmosférica	1
18596510	2	SLN - 15206	03/01/2025 13:43	03/01/2025 16:04	Meio ambiente - Descarga Atmosférica	13
18596510	3	SLN - 15206	03/01/2025 13:43	03/01/2025 16:04	Meio ambiente - Descarga Atmosférica	111
18671141	1	NVC - 15655	03/01/2025 15:48	03/01/2025 17:38	Meio ambiente - Vento	19
18671141	1	PTE - 17056	03/01/2025 15:48	03/01/2025 17:38	Meio ambiente - Vento	1080
18671141	2	PTE - 17056	03/01/2025 15:48	03/01/2025 18:36	Meio ambiente - Vento	44
18671141	3	PTE - 17056	03/01/2025 15:48	03/01/2025 18:36	Meio ambiente - Vento	59
18671141	5	PTE - 17056	03/01/2025 15:48	03/01/2025 20:23	Meio ambiente - Vento	1529
18671141	6	PTE - 17056	03/01/2025 15:48	03/01/2025 20:23	Meio ambiente - Vento	1
18671141	7	PTE - 17056	03/01/2025 15:48	03/01/2025 22:29	Meio ambiente - Vento	110
18671141	8	PTE - 17056	03/01/2025 15:48	04/01/2025 09:53	Meio ambiente - Vento	12
18671141	9	PTE - 17056	03/01/2025 15:48	04/01/2025 13:05	Meio ambiente - Vento	90
18671141	10	PTE - 17056	03/01/2025 15:48	04/01/2025 18:50	Meio ambiente - Vento	36
18671141	11	PTE - 17056	03/01/2025 15:48	04/01/2025 19:12	Meio ambiente - Vento	71
18597505	1	BSOT - 15141	03/01/2025 15:46	03/01/2025 21:14	Meio ambiente - Descarga Atmosférica	57
18597010	1	CGAU - 15150	03/01/2025 15:47	03/01/2025 18:07	Meio ambiente - Vento	14
18598004	1	BCSQ - 17010	03/01/2025 15:47	04/01/2025 08:16	Meio ambiente - Vento	1
18745031	1	ADOD - 15095	03/01/2025 13:33	03/01/2025 17:12	Meio ambiente - Árvore ou Vegetação	33
18745031	2	ADOD - 15095	03/01/2025 13:33	03/01/2025 17:12	Meio ambiente - Árvore ou Vegetação	201
18745031	3	ADOD - 15095	03/01/2025 13:33	04/01/2025 10:09	Meio ambiente - Árvore ou Vegetação	126
18745032	1	ADOD - 15095	03/01/2025 17:52	03/01/2025 18:45	Meio ambiente - Árvore ou Vegetação	33
18745032	2	ADOD - 15095	03/01/2025 17:52	03/01/2025 18:45	Meio ambiente - Árvore ou Vegetação	98
18745033	2	ADOD - 15095	04/01/2025 09:18	04/01/2025 10:09	Meio ambiente - Árvore ou Vegetação	103
18745034	2	ADOD - 15095	04/01/2025 11:50	04/01/2025 13:20	Meio ambiente - Árvore ou Vegetação	229
18745035	1	ADOD - 15095	04/01/2025 16:41	04/01/2025 17:49	Meio ambiente - Árvore ou Vegetação	33
18745035	2	ADOD - 15095	04/01/2025 16:41	04/01/2025 17:49	Meio ambiente - Árvore ou Vegetação	98
18597105	1	TTD - 15192	03/01/2025 15:48	03/01/2025 18:57	Meio ambiente - Descarga Atmosférica	1
18601664	1	PEB - 15249	03/01/2025 15:00	05/01/2025 13:00	Meio ambiente - Árvore ou Vegetação	1
18608295	2	JNUT - 17066	03/01/2025 15:49	03/01/2025 18:46	Meio ambiente - Descarga Atmosférica	7
18597391	1	JNUT - 17066	03/01/2025 15:56	03/01/2025 20:37	Meio ambiente - Vento	1
18597391	2	JNUT - 17066	03/01/2025 15:56	03/01/2025 20:37	Meio ambiente - Vento	2
18597042	1	AOR - 15102	03/01/2025 15:50	03/01/2025 18:24	Meio ambiente - Descarga Atmosférica	1
18596795	1	ALSD - 17090	03/01/2025 15:50	03/01/2025 17:16	Não classificada	32
18596795	2	ALSD - 17090	03/01/2025 15:50	03/01/2025 17:16	Não classificada	1
18596795	3	ALSD - 17090	03/01/2025 15:50	03/01/2025 17:16	Não classificada	116
18596938	1	SFIQ - 17065	03/01/2025 15:51	03/01/2025 17:31	Meio ambiente - Descarga Atmosférica	378
18597297	1	LAVD - 17034	03/01/2025 15:53	03/01/2025 20:00	Não classificada	1
18597297	2	LAVD - 17034	03/01/2025 15:53	03/01/2025 20:00	Não classificada	853
18701073	6	RCA - 15223	03/01/2025 15:06	03/01/2025 16:23	Meio ambiente - Vento	64
18701073	7	RCA - 15223	03/01/2025 15:06	03/01/2025 16:23	Meio ambiente - Vento	53
18701073	8	RCA - 15223	03/01/2025 15:06	03/01/2025 16:23	Meio ambiente - Vento	49
18701073	9	RCA - 15223	03/01/2025 15:06	03/01/2025 16:23	Meio ambiente - Vento	11
18701073	10	NERU - 17041	03/01/2025 15:06	03/01/2025 19:03	Meio ambiente - Vento	1
18701073	10	RCA - 15223	03/01/2025 15:06	03/01/2025 19:03	Meio ambiente - Vento	1
18701073	11	RCA - 15223	03/01/2025 15:06	03/01/2025 19:03	Meio ambiente - Vento	792
18701073	12	RCA - 15223	03/01/2025 15:06	03/01/2025 19:03	Meio ambiente - Vento	411
18701073	13	RCA - 15223	03/01/2025 15:06	03/01/2025 20:11	Meio ambiente - Vento	64
18701077	1	RCA - 15223	06/01/2025 10:36	06/01/2025 10:50	Meio ambiente - Vento	1
18701077	2	RCA - 15223	06/01/2025 10:36	06/01/2025 10:50	Meio ambiente - Vento	2609
18701077	2	RSS - 15219	06/01/2025 10:36	06/01/2025 10:50	Meio ambiente - Vento	4
18701077	3	RCA - 15223	06/01/2025 10:36	06/01/2025 10:50	Meio ambiente - Vento	23
18701077	4	RCA - 15223	06/01/2025 10:36	06/01/2025 10:50	Meio ambiente - Vento	26
18701077	5	RCA - 15223	06/01/2025 10:36	06/01/2025 10:50	Meio ambiente - Vento	1
18596700	1	SLAU - 17071	03/01/2025 15:54	03/01/2025 16:46	Meio ambiente - Descarga Atmosférica	686
18597602	1	JNUT - 17066	03/01/2025 15:55	03/01/2025 21:38	Meio ambiente - Vento	25
18596979	1	CRM - 17026	03/01/2025 15:54	03/01/2025 18:01	Meio ambiente - Vento	1

18597108	1	JBT - 16295	03/01/2025 15:55	03/01/2025 18:41	Meio ambiente - Descarga Atmosférica	1
18598490	1	BRL - 15140	03/01/2025 15:55	04/01/2025 11:14	Meio ambiente - Descarga Atmosférica	2
18597011	1	SLAU - 17071	03/01/2025 15:55	03/01/2025 18:14	Não classificada	107
18597506	1	NVC - 15655	03/01/2025 15:58	03/01/2025 21:33	Não classificada	15
18597506	2	NVC - 15655	03/01/2025 15:58	03/01/2025 21:33	Não classificada	43
18599372	1	BCV - 17013	03/01/2025 15:58	04/01/2025 15:32	Meio ambiente - Árvore ou Vegetação	3
18596981	1	RSS - 15219	03/01/2025 15:59	03/01/2025 17:59	Meio ambiente - Descarga Atmosférica	41
18738642	1	PNV - 17094	03/01/2025 16:00	04/01/2025 19:11	Meio ambiente - Descarga Atmosférica	1
18668238	1	DMTU - 15346	03/01/2025 15:59	04/01/2025 09:03	Meio ambiente - Vento	1
18601132	1	PIUD - 17054	03/01/2025 16:00	05/01/2025 09:20	Meio ambiente - Descarga Atmosférica	2
18597299	1	MNN - 15273	03/01/2025 13:13	03/01/2025 17:39	Meio ambiente - Árvore ou Vegetação	1
18597299	2	MNN - 15273	03/01/2025 13:13	03/01/2025 18:50	Meio ambiente - Árvore ou Vegetação	6
18603756	1	CCHU - 15145	03/01/2025 16:01	06/01/2025 08:43	Não classificada	1
18596940	1	INPD - 15316	03/01/2025 16:01	03/01/2025 17:33	Meio ambiente - Descarga Atmosférica	7
18597298	1	SRS - 17060	03/01/2025 16:02	03/01/2025 20:02	Não classificada	1
18597649	1	ALSD - 17090	03/01/2025 16:03	03/01/2025 22:06	Meio ambiente - Descarga Atmosférica	1
18597111	1	FCS - 15340	03/01/2025 16:07	03/01/2025 18:45	Meio ambiente - Árvore ou Vegetação	1
18598090	1	ESR - 16287	03/01/2025 16:04	04/01/2025 08:51	Meio ambiente - Árvore ou Vegetação	12
18598335	1	CRM - 17026	03/01/2025 16:56	04/01/2025 10:40	Meio ambiente - Vento	1
18597047	1	NVSU - 17053	03/01/2025 16:08	03/01/2025 18:25	Meio ambiente - Árvore ou Vegetação	2
18597047	2	NVSU - 17053	03/01/2025 16:08	03/01/2025 18:25	Meio ambiente - Árvore ou Vegetação	307
18602396	1	NVC - 15655	03/01/2025 16:07	05/01/2025 16:39	Meio ambiente - Descarga Atmosférica	1
18668747	1	LPTU - 17032	03/01/2025 16:08	03/01/2025 18:00	Meio ambiente - Descarga Atmosférica	4
18599317	1	MUZD - 17044	03/01/2025 16:09	04/01/2025 15:22	Meio ambiente - Vento	5
18596861	1	DDI - 17027	03/01/2025 16:09	03/01/2025 17:19	Não classificada	1
18622186	1	UNIT - 17083	03/01/2025 07:46	03/01/2025 17:59	Meio ambiente - Árvore ou Vegetação	1
18622187	1	UNIT - 17083	06/01/2025 14:59	07/01/2025 14:17	Meio ambiente - Árvore ou Vegetação	1
18598191	1	JNUT - 17066	03/01/2025 16:15	04/01/2025 09:38	Meio ambiente - Árvore ou Vegetação	4
18597844	1	NERU - 17041	03/01/2025 16:16	04/01/2025 00:53	Meio ambiente - Árvore ou Vegetação	31
18596863	1	MSO - 15269	03/01/2025 15:54	03/01/2025 17:48	Não classificada	244
18597507	1	RBSU - 16312	03/01/2025 16:13	03/01/2025 20:56	Meio ambiente - Descarga Atmosférica	61
18597342	1	CRDT - 15356	03/01/2025 16:12	03/01/2025 20:29	Meio ambiente - Descarga Atmosférica	4
18596801	1	SALU - 15217	03/01/2025 16:12	03/01/2025 17:16	Não classificada	1
18597275	1	UHJS - 17080	03/01/2025 16:12	03/01/2025 19:54	Meio ambiente - Árvore ou Vegetação	2
18597275	2	UHJS - 17080	03/01/2025 16:12	03/01/2025 19:54	Meio ambiente - Árvore ou Vegetação	1
18604875	1	CNLU - 15164	03/01/2025 16:13	06/01/2025 12:50	Meio ambiente - Vento	1
18597508	1	GHE - 17029	03/01/2025 16:14	03/01/2025 21:31	Meio ambiente - Árvore ou Vegetação	8
18596943	1	IIGU - 15319	03/01/2025 16:14	03/01/2025 17:39	Meio ambiente - Descarga Atmosférica	1
18597255	1	PPUD - 15242	03/01/2025 16:16	03/01/2025 19:34	Meio ambiente - Descarga Atmosférica	4
18596759	1	JFAU - 17086	03/01/2025 16:16	03/01/2025 17:03	Meio ambiente - Descarga Atmosférica	36
18597509	1	PNV - 17094	03/01/2025 16:15	03/01/2025 21:03	Meio ambiente - Descarga Atmosférica	49
18596945	1	BHCT - 17012	03/01/2025 16:15	03/01/2025 17:45	Meio ambiente - Descarga Atmosférica	21
18596945	1	BHSE - 15129	03/01/2025 16:15	03/01/2025 17:45	Meio ambiente - Descarga Atmosférica	70
18596972	1	MUZD - 17044	03/01/2025 14:29	03/01/2025 17:57	Meio ambiente - Vento	4
18597116	1	ORPU - 17045	03/01/2025 16:17	03/01/2025 18:42	Meio ambiente - Descarga Atmosférica	34
18597226	1	TTD - 15192	03/01/2025 16:17	03/01/2025 19:22	Meio ambiente - Árvore ou Vegetação	6
18598265	1	NLAQ - 17046	03/01/2025 16:17	04/01/2025 09:55	Meio ambiente - Descarga Atmosférica	1
18596803	1	UHGF - 15191	03/01/2025 16:18	03/01/2025 17:13	Meio ambiente - Vento	14
18597117	1	PTC - 15235	03/01/2025 16:19	03/01/2025 18:48	Meio ambiente - Descarga Atmosférica	1
18597343	1	NVC - 15655	03/01/2025 16:18	03/01/2025 20:24	Meio ambiente - Vento	4
18598167	1	ELMU - 17088	03/01/2025 16:19	04/01/2025 09:30	Meio ambiente - Vento	1
18680574	1	PIUD - 17054	03/01/2025 16:31	03/01/2025 16:44	Meio ambiente - Vento	2286
18680574	2	PIUD - 17054	03/01/2025 16:31	03/01/2025 16:55	Meio ambiente - Vento	1126
18680574	3	PIUD - 17054	03/01/2025 16:31	03/01/2025 17:01	Meio ambiente - Vento	747
18680574	4	PIUD - 17054	03/01/2025 16:31	03/01/2025 17:40	Meio ambiente - Vento	147
18680574	5	PIUD - 17054	03/01/2025 16:31	03/01/2025 18:13	Meio ambiente - Vento	516
18680574	6	PIUD - 17054	03/01/2025 16:31	03/01/2025 21:22	Meio ambiente - Vento	422
18680582	1	PIUD - 17054	03/01/2025 21:42	03/01/2025 21:52	Meio ambiente - Vento	147
18598392	1	AETD - 17009	03/01/2025 16:20	04/01/2025 10:44	Meio ambiente - Descarga Atmosférica	2

18597013	1	BRL - 15140	03/01/2025 16:21	03/01/2025 18:15	Meio ambiente - Árvore ou Vegetação	18
18598572	1	RCA - 15223	03/01/2025 16:21	04/01/2025 11:36	Meio ambiente - Vento	1
18598217	1	UNIT - 17083	03/01/2025 15:40	04/01/2025 09:26	Meio ambiente - Descarga Atmosférica	4
18598065	1	JUAU - 17036	03/01/2025 12:28	04/01/2025 08:49	Meio ambiente - Descarga Atmosférica	8
18597100	1	JUAU - 17036	03/01/2025 15:21	03/01/2025 18:36	Meio ambiente - Árvore ou Vegetação	2
18597100	2	JUAU - 17036	03/01/2025 15:21	03/01/2025 18:36	Meio ambiente - Árvore ou Vegetação	4
18597227	1	JQT - 16297	03/01/2025 16:22	03/01/2025 19:30	Meio ambiente - Descarga Atmosférica	1
18597227	2	JQT - 16297	03/01/2025 16:22	03/01/2025 19:30	Meio ambiente - Descarga Atmosférica	167
18598218	1	BOED - 15137	03/01/2025 16:17	04/01/2025 09:54	Meio ambiente - Vento	7
18598620	1	ILIU - 16291	03/01/2025 16:24	04/01/2025 11:43	Meio ambiente - Descarga Atmosférica	1
18596579	2	JUAU - 17036	03/01/2025 16:35	03/01/2025 16:44	Meio ambiente - Vento	1
18597122	1	UHMS - 17082	03/01/2025 16:29	03/01/2025 18:48	Meio ambiente - Descarga Atmosférica	1
18598146	1	JFAQ - 17081	03/01/2025 16:25	04/01/2025 09:17	Meio ambiente - Vento	1
18600090	1	JFAQ - 17081	03/01/2025 16:25	04/01/2025 18:03	Meio ambiente - Descarga Atmosférica	25
18600090	2	JFAQ - 17081	03/01/2025 16:25	04/01/2025 18:03	Meio ambiente - Descarga Atmosférica	7
18598775	1	RPR - 16325	03/01/2025 16:25	04/01/2025 12:44	Meio ambiente - Árvore ou Vegetação	5
18596852	1	SDEU - 17085	03/01/2025 15:09	03/01/2025 17:25	Meio ambiente - Descarga Atmosférica	1
18598776	1	MCDD - 15280	03/01/2025 16:31	04/01/2025 12:46	Meio ambiente - Vento	1
18597757	1	MDI - 16307	03/01/2025 16:26	03/01/2025 22:58	Meio ambiente - Vento	1
18597733	1	SRT - 16329	03/01/2025 16:27	03/01/2025 22:44	Meio ambiente - Vento	1
18597733	2	SRT - 16329	03/01/2025 16:27	03/01/2025 22:44	Meio ambiente - Vento	135
18599238	1	SDEU - 17085	03/01/2025 16:26	04/01/2025 12:56	Meio ambiente - Descarga Atmosférica	2
18597015	1	ALSD - 17090	03/01/2025 16:27	03/01/2025 18:17	Meio ambiente - Vento	1
18597196	1	IOM - 15315	03/01/2025 16:26	03/01/2025 19:05	Meio ambiente - Árvore ou Vegetação	204
18597121	1	BHAD - 16267	03/01/2025 16:26	03/01/2025 18:36	Não classificada	33
18668720	1	LPTU - 17032	03/01/2025 14:24	03/01/2025 17:31	Meio ambiente - Descarga Atmosférica	30
18668720	2	LPTU - 17032	03/01/2025 14:24	03/01/2025 17:31	Meio ambiente - Descarga Atmosférica	1
18601409	1	BRDD - 17067	03/01/2025 16:36	03/01/2025 21:11	Meio ambiente - Vento	1
18601409	2	BRDD - 17067	03/01/2025 16:36	03/01/2025 21:11	Meio ambiente - Vento	1126
18601409	3	BRDD - 17067	03/01/2025 16:36	04/01/2025 15:16	Meio ambiente - Vento	8
18601409	4	BRDD - 17067	03/01/2025 16:36	04/01/2025 17:27	Meio ambiente - Vento	2
18601409	5	BRDD - 17067	03/01/2025 16:36	04/01/2025 17:27	Meio ambiente - Vento	3
18601409	6	BRDD - 17067	03/01/2025 16:36	05/01/2025 10:01	Meio ambiente - Vento	10
18601410	1	BRDD - 17067	05/01/2025 11:09	05/01/2025 11:15	Meio ambiente - Vento	12
18601410	2	BRDD - 17067	05/01/2025 11:09	05/01/2025 11:15	Meio ambiente - Vento	3
18597431	1	CNLU - 15164	03/01/2025 16:54	03/01/2025 19:00	Meio ambiente - Vento	211
18598695	1	BRL - 15140	03/01/2025 16:28	04/01/2025 12:09	Meio ambiente - Árvore ou Vegetação	10
18597511	1	PDP - 15646	03/01/2025 16:28	03/01/2025 21:30	Meio ambiente - Descarga Atmosférica	33
18597510	1	PNV - 17094	03/01/2025 16:28	03/01/2025 21:16	Meio ambiente - Descarga Atmosférica	50
18596750	1	AUIU - 15647	03/01/2025 14:22	03/01/2025 16:56	Meio ambiente - Árvore ou Vegetação	66
18598219	1	NERU - 17041	03/01/2025 16:29	04/01/2025 09:54	Meio ambiente - Descarga Atmosférica	56
18597512	1	UHSG - 15183	03/01/2025 16:32	03/01/2025 21:03	Meio ambiente - Descarga Atmosférica	7
18596950	1	AUIU - 15647	03/01/2025 16:32	03/01/2025 17:51	Meio ambiente - Descarga Atmosférica	1
18596950	2	AUIU - 15647	03/01/2025 16:32	03/01/2025 17:51	Meio ambiente - Descarga Atmosférica	2
18598747	1	TTD - 15192	03/01/2025 16:31	04/01/2025 12:31	Meio ambiente - Árvore ou Vegetação	3
18606442	1	MRND - 15270	03/01/2025 16:45	06/01/2025 17:56	Não classificada	2
18598261	1	SRS - 17060	03/01/2025 15:28	04/01/2025 10:05	Não classificada	7
18598425	1	RCA - 15223	03/01/2025 16:33	04/01/2025 10:46	Meio ambiente - Vento	1
18597049	1	ULAU - 16339	03/01/2025 16:34	03/01/2025 18:26	Meio ambiente - Vento	45
18598050	1	BCAD - 15109	03/01/2025 16:35	04/01/2025 08:33	Meio ambiente - Descarga Atmosférica	3
18597693	1	ULAE - 15180	03/01/2025 16:42	03/01/2025 22:26	Meio ambiente - Árvore ou Vegetação	3
18598868	1	BETD - 15116	03/01/2025 18:21	04/01/2025 12:13	Meio ambiente - Vento	1
18597125	1	AUIU - 15647	03/01/2025 16:36	03/01/2025 18:53	Meio ambiente - Descarga Atmosférica	83
18597125	2	AUIU - 15647	03/01/2025 16:36	03/01/2025 18:53	Meio ambiente - Descarga Atmosférica	1
18597609	1	CITU - 17022	03/01/2025 16:36	03/01/2025 21:49	Meio ambiente - Descarga Atmosférica	1
18597513	1	VZEU - 17091	03/01/2025 16:37	03/01/2025 21:12	Meio ambiente - Descarga Atmosférica	1
18597847	1	JUAU - 17036	03/01/2025 16:38	04/01/2025 00:22	Meio ambiente - Descarga Atmosférica	1
18599031	1	UHSG - 15183	03/01/2025 16:38	04/01/2025 13:59	Meio ambiente - Descarga Atmosférica	1
18597514	1	LGT - 16304	03/01/2025 12:21	03/01/2025 17:25	Meio ambiente - Vento	809

18597514	2	LGT - 16304	03/01/2025 12:21	03/01/2025 17:26	Meio ambiente - Vento	188
18597514	3	LGT - 16304	03/01/2025 12:21	03/01/2025 18:29	Meio ambiente - Vento	192
18596985	1	ITMU - 15310	03/01/2025 16:39	03/01/2025 18:00	Meio ambiente - Descarga Atmosférica	208
18598426	1	MRND - 15270	03/01/2025 16:39	04/01/2025 10:55	Meio ambiente - Descarga Atmosférica	1
18598091	1	BCSQ - 17010	03/01/2025 16:40	04/01/2025 08:55	Meio ambiente - Vento	3
18597126	1	BRL - 15140	03/01/2025 16:39	03/01/2025 18:42	Meio ambiente - Vento	2
18598395	1	LBD - 16305	03/01/2025 16:41	04/01/2025 10:42	Meio ambiente - Descarga Atmosférica	8
18598777	1	SNS - 15202	03/01/2025 16:41	04/01/2025 12:05	Meio ambiente - Descarga Atmosférica	1
18608155	1	JNUT - 17066	03/01/2025 16:43	03/01/2025 19:51	Não classificada	266
18598842	1	CNLU - 15164	03/01/2025 16:42	04/01/2025 13:10	Meio ambiente - Descarga Atmosférica	3
18599708	1	PTE - 17056	03/01/2025 16:44	04/01/2025 16:57	Meio ambiente - Vento	59
18597956	1	CRDT - 15356	03/01/2025 16:45	04/01/2025 07:38	Meio ambiente - Árvore ou Vegetação	1
18726098	1	PDP - 15646	03/01/2025 15:51	03/01/2025 18:31	Meio ambiente - Vento	1
18726098	2	PDP - 15646	03/01/2025 15:51	03/01/2025 18:31	Meio ambiente - Vento	139
18726098	3	PDP - 15646	03/01/2025 15:51	03/01/2025 18:47	Meio ambiente - Vento	78
18726098	5	PDP - 15646	03/01/2025 15:51	03/01/2025 18:47	Meio ambiente - Vento	507
18726106	1	TOTU - 17072	03/01/2025 16:53	03/01/2025 19:17	Meio ambiente - Vento	304
18726106	2	TOTU - 17072	03/01/2025 16:53	03/01/2025 19:17	Meio ambiente - Vento	161
18726106	3	TOTU - 17072	03/01/2025 16:53	03/01/2025 21:41	Meio ambiente - Vento	73
18726106	4	TOTU - 17072	03/01/2025 16:53	03/01/2025 21:41	Meio ambiente - Vento	8
18726106	5	TOTU - 17072	03/01/2025 16:53	03/01/2025 21:41	Meio ambiente - Vento	653
18726106	6	TOTU - 17072	03/01/2025 16:53	03/01/2025 21:41	Meio ambiente - Vento	104
18726106	7	TOTU - 17072	03/01/2025 16:53	04/01/2025 12:24	Meio ambiente - Vento	44
18726107	1	TOTU - 17072	03/01/2025 20:21	03/01/2025 20:52	Meio ambiente - Vento	1728
18726107	2	TOTU - 17072	03/01/2025 20:21	03/01/2025 21:41	Meio ambiente - Vento	304
18726107	3	TOTU - 17072	03/01/2025 20:21	03/01/2025 21:41	Meio ambiente - Vento	161
18598843	1	UHJS - 17080	03/01/2025 16:47	04/01/2025 13:05	Meio ambiente - Vento	5
18614707	1	UHMS - 17082	03/01/2025 16:50	03/01/2025 17:17	Não classificada	865
18614707	2	UHMS - 17082	03/01/2025 16:50	03/01/2025 18:13	Não classificada	2438
18614707	3	UHMS - 17082	03/01/2025 16:50	03/01/2025 18:13	Não classificada	171
18614707	4	UHMS - 17082	03/01/2025 16:50	03/01/2025 18:13	Não classificada	150
18614707	5	UHMS - 17082	03/01/2025 16:50	03/01/2025 18:13	Não classificada	16
18597849	1	TCSD - 16336	03/01/2025 16:48	04/01/2025 00:34	Não classificada	59
18597850	1	YAN - 15165	03/01/2025 16:48	03/01/2025 23:43	Meio ambiente - Vento	1
18597133	1	MTZ - 15267	03/01/2025 14:28	03/01/2025 19:02	Meio ambiente - Árvore ou Vegetação	15
18600594	1	PNV - 17094	03/01/2025 15:16	04/01/2025 15:40	Meio ambiente - Vento	63
18706824	1	JFAU - 17086	03/01/2025 16:42	03/01/2025 16:51	Meio ambiente - Vento	975
18706824	2	JFAU - 17086	03/01/2025 16:42	03/01/2025 17:11	Meio ambiente - Vento	1172
18706824	3	JFAU - 17086	03/01/2025 16:42	03/01/2025 17:24	Meio ambiente - Vento	1714
18706824	4	JFAQ - 17081	03/01/2025 16:42	03/01/2025 17:24	Meio ambiente - Vento	1
18706824	4	JFAU - 17086	03/01/2025 16:42	03/01/2025 17:24	Meio ambiente - Vento	970
18706824	5	JFAU - 17086	03/01/2025 16:42	03/01/2025 17:24	Meio ambiente - Vento	9
18706824	6	JFAU - 17086	03/01/2025 16:42	03/01/2025 17:24	Meio ambiente - Vento	16
18706824	7	JFAU - 17086	03/01/2025 16:42	03/01/2025 17:24	Meio ambiente - Vento	434
18706824	8	JFAU - 17086	03/01/2025 16:42	03/01/2025 18:31	Meio ambiente - Vento	1556
18706824	9	JFAU - 17086	03/01/2025 16:42	03/01/2025 18:31	Meio ambiente - Vento	1
18706846	1	JFAU - 17086	03/01/2025 17:34	03/01/2025 17:40	Meio ambiente - Vento	1359
18706846	2	JFAU - 17086	03/01/2025 17:34	03/01/2025 17:40	Meio ambiente - Vento	331
18706846	3	JFAU - 17086	03/01/2025 17:34	03/01/2025 17:40	Meio ambiente - Vento	1
18706846	4	JFAU - 17086	03/01/2025 17:34	03/01/2025 17:40	Meio ambiente - Vento	146
18706846	5	JFAU - 17086	03/01/2025 17:34	03/01/2025 17:40	Meio ambiente - Vento	1
18706846	6	JFAU - 17086	03/01/2025 17:34	03/01/2025 17:40	Meio ambiente - Vento	488
18706846	7	JFAU - 17086	03/01/2025 17:34	03/01/2025 17:51	Meio ambiente - Vento	1172
18706846	8	JFAU - 17086	03/01/2025 17:34	03/01/2025 18:07	Meio ambiente - Vento	1714
18706846	9	JFAQ - 17081	03/01/2025 17:34	03/01/2025 18:07	Meio ambiente - Vento	1
18706846	9	JFAU - 17086	03/01/2025 17:34	03/01/2025 18:07	Meio ambiente - Vento	970
18706846	10	JFAU - 17086	03/01/2025 17:34	03/01/2025 18:07	Meio ambiente - Vento	9
18706846	11	JFAU - 17086	03/01/2025 17:34	03/01/2025 18:07	Meio ambiente - Vento	16
18706846	12	JFAU - 17086	03/01/2025 17:34	03/01/2025 18:07	Meio ambiente - Vento	434

18600741	1	IJAU - 17061	03/01/2025 15:35	03/01/2025 23:35	Meio ambiente - Vento	424
18600742	1	IJAU - 17061	03/01/2025 19:07	03/01/2025 19:19	Meio ambiente - Vento	264
18600743	1	IJAU - 17061	03/01/2025 22:21	03/01/2025 23:35	Meio ambiente - Vento	61
18600744	1	IJAU - 17061	04/01/2025 18:35	04/01/2025 19:09	Meio ambiente - Vento	264
18598574	1	SLN - 15206	03/01/2025 16:51	04/01/2025 11:35	Meio ambiente - Árvore ou Vegetação	1
18597259	1	JFAQ - 17081	03/01/2025 07:20	03/01/2025 19:52	Meio ambiente - Vento	14
18598984	1	CNLU - 15164	03/01/2025 07:53	04/01/2025 14:10	Meio ambiente - Vento	11
18597516	1	JFAQ - 17081	03/01/2025 16:52	03/01/2025 21:16	Meio ambiente - Descarga Atmosférica	339
18598336	1	AUIU - 15647	03/01/2025 16:53	04/01/2025 10:30	Meio ambiente - Descarga Atmosférica	2
18601071	1	NERU - 17041	03/01/2025 16:53	05/01/2025 09:04	Meio ambiente - Descarga Atmosférica	13
18601071	2	NERU - 17041	03/01/2025 16:53	05/01/2025 09:04	Meio ambiente - Descarga Atmosférica	5
18727980	1	MCDD - 15280	03/01/2025 16:53	03/01/2025 19:09	Meio ambiente - Vento	473
18598092	1	JFAO - 16302	03/01/2025 16:53	04/01/2025 08:54	Meio ambiente - Árvore ou Vegetação	10
18597278	1	DMTU - 15346	03/01/2025 16:54	03/01/2025 19:47	Meio ambiente - Descarga Atmosférica	19
18597131	1	ALSD - 17090	03/01/2025 16:54	03/01/2025 18:43	Meio ambiente - Descarga Atmosférica	1
18597131	2	ALSD - 17090	03/01/2025 16:54	03/01/2025 18:43	Meio ambiente - Descarga Atmosférica	8
18597517	1	BRL - 15140	03/01/2025 16:54	03/01/2025 21:34	Não classificada	4
18597132	1	JFAU - 17086	03/01/2025 16:54	03/01/2025 18:45	Meio ambiente - Vento	58
18603802	1	NVC - 15655	03/01/2025 16:54	06/01/2025 08:52	Não classificada	1
18598870	1	SNS - 15202	03/01/2025 16:56	04/01/2025 13:25	Meio ambiente - Descarga Atmosférica	9
18597766	1	SDEU - 17085	03/01/2025 16:55	03/01/2025 23:05	Meio ambiente - Descarga Atmosférica	15
18596988	1	RBSU - 16312	03/01/2025 16:56	03/01/2025 18:03	Meio ambiente - Vento	62
18597518	1	SLAT - 15208	03/01/2025 16:56	03/01/2025 20:52	Meio ambiente - Descarga Atmosférica	9
18597054	1	CICM - 15151	03/01/2025 16:55	03/01/2025 18:21	Meio ambiente - Vento	611
18597520	1	CRF - 15355	03/01/2025 17:04	03/01/2025 17:12	Meio ambiente - Árvore ou Vegetação	646
18597520	3	CRF - 15355	03/01/2025 17:04	03/01/2025 17:12	Meio ambiente - Árvore ou Vegetação	6
18598872	1	TTD - 15192	03/01/2025 14:56	03/01/2025 18:40	Meio ambiente - Árvore ou Vegetação	27
18598872	2	TTD - 15192	03/01/2025 14:56	03/01/2025 18:40	Meio ambiente - Árvore ou Vegetação	43
18598872	3	TTD - 15192	03/01/2025 14:56	03/01/2025 18:40	Meio ambiente - Árvore ou Vegetação	23
18598872	4	TTD - 15192	03/01/2025 14:56	03/01/2025 21:18	Meio ambiente - Árvore ou Vegetação	4
18598872	5	TTD - 15192	03/01/2025 14:56	03/01/2025 21:18	Meio ambiente - Árvore ou Vegetação	2
18598872	6	TTD - 15192	03/01/2025 14:56	03/01/2025 21:18	Meio ambiente - Árvore ou Vegetação	57
18598872	7	TTD - 15192	03/01/2025 14:56	03/01/2025 23:03	Meio ambiente - Árvore ou Vegetação	44
18598872	8	TTD - 15192	03/01/2025 14:56	03/01/2025 23:03	Meio ambiente - Árvore ou Vegetação	105
18597522	1	JFAO - 16302	03/01/2025 17:07	03/01/2025 17:19	Meio ambiente - Vento	40
18597522	1	JFAU - 17086	03/01/2025 17:07	03/01/2025 17:19	Meio ambiente - Vento	794
18597522	2	JFAO - 16302	03/01/2025 17:07	03/01/2025 17:23	Meio ambiente - Vento	13
18597522	2	JFAU - 17086	03/01/2025 17:07	03/01/2025 17:23	Meio ambiente - Vento	723
18597522	3	JFAU - 17086	03/01/2025 17:07	03/01/2025 19:02	Meio ambiente - Vento	225
18603803	1	AGF - 15098	03/01/2025 16:59	06/01/2025 08:52	Meio ambiente - Árvore ou Vegetação	1
18597346	1	TTD - 15192	03/01/2025 16:58	03/01/2025 20:29	Meio ambiente - Árvore ou Vegetação	1
18599240	1	NVN - 15257	03/01/2025 16:58	04/01/2025 15:03	Não classificada	1
18597671	1	IBYD - 15327	03/01/2025 16:58	03/01/2025 22:17	Meio ambiente - Descarga Atmosférica	1
18598652	1	RPR - 16325	03/01/2025 13:35	04/01/2025 12:03	Meio ambiente - Descarga Atmosférica	1
18597017	1	JFAD - 16300	03/01/2025 17:04	03/01/2025 18:11	Meio ambiente - Árvore ou Vegetação	84
18597060	1	LPTU - 17032	03/01/2025 17:05	03/01/2025 18:27	Meio ambiente - Árvore ou Vegetação	1
18597709	1	JFAQ - 17081	03/01/2025 17:08	03/01/2025 19:19	Meio ambiente - Vento	58
18597709	2	JFAQ - 17081	03/01/2025 17:08	03/01/2025 19:19	Meio ambiente - Vento	120
18597709	3	JFAQ - 17081	03/01/2025 17:08	03/01/2025 22:43	Meio ambiente - Vento	415
18597709	4	JFAQ - 17081	03/01/2025 17:08	03/01/2025 22:43	Meio ambiente - Vento	1
18597134	1	BCAD - 15109	03/01/2025 17:01	03/01/2025 18:56	Não classificada	3
18598535	1	LJA - 15286	03/01/2025 17:00	04/01/2025 11:26	Meio ambiente - Vento	2
18601457	1	PBD - 16324	03/01/2025 17:01	05/01/2025 10:37	Meio ambiente - Descarga Atmosférica	6
18599034	1	UHJS - 17080	03/01/2025 17:00	04/01/2025 14:21	Meio ambiente - Vento	134
18603564	1	TOTU - 17072	03/01/2025 17:09	03/01/2025 17:13	Meio ambiente - Vento	43
18603564	2	TOTU - 17072	03/01/2025 17:09	03/01/2025 17:13	Meio ambiente - Vento	847
18603564	3	TOTU - 17072	03/01/2025 17:09	03/01/2025 17:13	Meio ambiente - Vento	12
18603564	4	TOTU - 17072	03/01/2025 17:09	03/01/2025 17:13	Meio ambiente - Vento	22
18603564	5	TOTU - 17072	03/01/2025 17:09	03/01/2025 17:14	Meio ambiente - Vento	1

18603564	6	TOTU - 17072	03/01/2025 17:09	03/01/2025 17:14	Meio ambiente - Vento	820
18603564	7	TOTU - 17072	03/01/2025 17:09	03/01/2025 17:14	Meio ambiente - Vento	134
18597612	2	FMA - 17055	03/01/2025 17:09	03/01/2025 19:43	Meio ambiente - Vento	302
18597612	3	FMA - 17055	03/01/2025 17:09	03/01/2025 19:43	Meio ambiente - Vento	46
18601458	1	CMD - 15158	03/01/2025 17:02	05/01/2025 11:30	Meio ambiente - Descarga Atmosférica	3
18597734	1	SSP - 15199	03/01/2025 17:03	03/01/2025 22:48	Não classificada	11
18605634	1	BRDD - 17067	03/01/2025 17:04	06/01/2025 15:51	Meio ambiente - Descarga Atmosférica	1
18597672	1	NPO - 15258	03/01/2025 17:03	03/01/2025 22:18	Não classificada	3
18598575	1	CUVD - 15349	03/01/2025 17:09	04/01/2025 11:41	Não classificada	8
18598575	2	CUVD - 15349	03/01/2025 17:09	04/01/2025 11:41	Não classificada	5
18600341	1	BETD - 15116	04/01/2025 16:39	04/01/2025 18:46	Meio ambiente - Árvore ou Vegetação	114
18600341	2	BETD - 15116	04/01/2025 16:39	04/01/2025 18:46	Meio ambiente - Árvore ou Vegetação	1
18600342	1	BETD - 15116	04/01/2025 19:50	04/01/2025 19:54	Meio ambiente - Árvore ou Vegetação	22
18600342	2	BETC - 15115	04/01/2025 19:50	04/01/2025 19:54	Meio ambiente - Árvore ou Vegetação	7
18600342	2	BETD - 15116	04/01/2025 19:50	04/01/2025 19:54	Meio ambiente - Árvore ou Vegetação	33
18600342	4	BETD - 15116	04/01/2025 19:50	04/01/2025 19:54	Meio ambiente - Árvore ou Vegetação	1775
18600342	4	IBTM - 16341	04/01/2025 19:50	04/01/2025 19:54	Meio ambiente - Árvore ou Vegetação	51
18600547	1	PNV - 17094	03/01/2025 17:05	04/01/2025 21:48	Meio ambiente - Descarga Atmosférica	2
18606330	1	PNV - 17094	03/01/2025 17:05	06/01/2025 16:24	Meio ambiente - Vento	1
18605080	1	LAVD - 17034	03/01/2025 17:06	04/01/2025 08:25	Meio ambiente - Vento	1
18597136	1	MCLQ - 17040	03/01/2025 17:07	03/01/2025 18:41	Meio ambiente - Árvore ou Vegetação	1
18597853	1	PSOU - 15231	03/01/2025 17:06	03/01/2025 23:45	Meio ambiente - Descarga Atmosférica	2
18597260	1	CCHU - 15145	03/01/2025 17:07	03/01/2025 19:36	Meio ambiente - Descarga Atmosférica	1
18613889	1	SFIQ - 17065	03/01/2025 17:06	08/01/2025 15:35	Meio ambiente - Descarga Atmosférica	1
18597433	1	ILIU - 16291	03/01/2025 17:07	03/01/2025 20:45	Meio ambiente - Vento	46
18597931	1	BMN - 15134	03/01/2025 15:52	04/01/2025 07:17	Meio ambiente - Descarga Atmosférica	1
18597347	1	PMSD - 17049	03/01/2025 17:09	03/01/2025 20:28	Não classificada	16
18597347	2	PMSD - 17049	03/01/2025 17:09	03/01/2025 20:28	Não classificada	1
18597018	1	TOE - 15195	03/01/2025 17:08	03/01/2025 18:07	Não classificada	3
18600036	1	PYN - 15228	03/01/2025 13:01	04/01/2025 16:40	Meio ambiente - Árvore ou Vegetação	9
18600037	1	PYN - 15228	04/01/2025 13:52	04/01/2025 16:40	Meio ambiente - Árvore ou Vegetação	1
18600037	2	PYN - 15228	04/01/2025 13:52	04/01/2025 16:40	Meio ambiente - Árvore ou Vegetação	163
18600037	3	PYN - 15228	04/01/2025 13:52	04/01/2025 16:40	Meio ambiente - Árvore ou Vegetação	39
18608132	1	MZL - 15263	03/01/2025 17:08	04/01/2025 00:06	Não classificada	199
18599523	1	VCS - 17093	03/01/2025 17:10	04/01/2025 16:03	Meio ambiente - Descarga Atmosférica	2
18598169	1	PYN - 15228	03/01/2025 17:10	04/01/2025 09:33	Meio ambiente - Descarga Atmosférica	1
18598169	2	PYN - 15228	03/01/2025 17:10	04/01/2025 09:33	Meio ambiente - Descarga Atmosférica	2
18597523	1	AXAU - 17076	03/01/2025 17:10	03/01/2025 21:04	Meio ambiente - Descarga Atmosférica	1
18597096	1	INPD - 15316	03/01/2025 15:09	03/01/2025 18:40	Meio ambiente - Árvore ou Vegetação	5
18601484	1	PNV - 17094	03/01/2025 17:12	05/01/2025 11:37	Meio ambiente - Descarga Atmosférica	2
18599711	1	JFAQ - 17081	03/01/2025 17:11	04/01/2025 16:50	Meio ambiente - Descarga Atmosférica	3
18597856	1	MAGU - 15282	03/01/2025 17:12	04/01/2025 00:34	Meio ambiente - Árvore ou Vegetação	58
18747283	1	NERU - 17041	03/01/2025 17:36	04/01/2025 00:45	Meio ambiente - Árvore ou Vegetação	64
18747284	1	NERU - 17041	03/01/2025 20:19	04/01/2025 00:26	Meio ambiente - Árvore ou Vegetação	38
18597652	1	FRUD - 17059	03/01/2025 17:14	03/01/2025 21:59	Não classificada	31
18606844	1	SFIQ - 17065	03/01/2025 17:14	06/01/2025 20:20	Não classificada	2
18597280	1	PTE - 17056	03/01/2025 17:15	03/01/2025 19:47	Meio ambiente - Vento	26
18597280	2	PTE - 17056	03/01/2025 17:15	03/01/2025 19:47	Meio ambiente - Vento	56
18599035	1	GVSD - 17070	03/01/2025 17:15	04/01/2025 14:05	Meio ambiente - Descarga Atmosférica	1
18598220	1	SLN - 15206	03/01/2025 17:15	04/01/2025 09:50	Meio ambiente - Descarga Atmosférica	3
18601548	1	UHMS - 17082	03/01/2025 16:57	05/01/2025 11:00	Meio ambiente - Árvore ou Vegetação	1
18597606	1	RCA - 15223	03/01/2025 15:58	03/01/2025 21:39	Meio ambiente - Descarga Atmosférica	1
18602723	1	CITU - 17022	03/01/2025 17:16	05/01/2025 18:46	Meio ambiente - Descarga Atmosférica	1
18601306	1	NVC - 15655	03/01/2025 17:18	05/01/2025 10:10	Meio ambiente - Árvore ou Vegetação	1
18599751	1	INPD - 15316	03/01/2025 17:18	04/01/2025 16:50	Meio ambiente - Árvore ou Vegetação	1
18597781	1	ILIU - 16291	03/01/2025 17:19	03/01/2025 23:17	Meio ambiente - Vento	5
18597202	1	IUAU - 17031	03/01/2025 17:20	03/01/2025 19:03	Meio ambiente - Descarga Atmosférica	1
18600462	1	CRF - 15355	03/01/2025 13:32	03/01/2025 21:38	Meio ambiente - Árvore ou Vegetação	320
18600462	2	CRF - 15355	03/01/2025 13:32	04/01/2025 19:20	Meio ambiente - Árvore ou Vegetação	1

18599036	1	UNIT - 17083	03/01/2025 14:03	03/01/2025 18:31	Meio ambiente - Vento	9
18599036	2	UNIT - 17083	03/01/2025 14:03	03/01/2025 19:25	Meio ambiente - Vento	12
18599036	3	UNIT - 17083	03/01/2025 14:03	04/01/2025 14:25	Meio ambiente - Vento	34
18598148	1	RES - 15222	03/01/2025 17:22	04/01/2025 09:22	Meio ambiente - Árvore ou Vegetação	2
18597062	1	BETQ - 16266	03/01/2025 17:22	03/01/2025 18:29	Não classificada	7
18597062	1	IBTM - 16341	03/01/2025 17:22	03/01/2025 18:29	Não classificada	324
18667588	1	NERU - 17041	03/01/2025 17:22	04/01/2025 19:40	Meio ambiente - Descarga Atmosférica	2
18597434	1	JFAQ - 17081	03/01/2025 17:22	03/01/2025 20:46	Não classificada	101
18597244	1	SRS - 17060	03/01/2025 13:18	03/01/2025 19:35	Não classificada	32
18725846	1	FRUD - 17059	03/01/2025 17:00	03/01/2025 22:05	Meio ambiente - Vento	78
18725846	2	FRUD - 17059	03/01/2025 17:00	03/01/2025 23:00	Meio ambiente - Vento	152
18725846	3	FRUD - 17059	03/01/2025 17:00	03/01/2025 23:00	Meio ambiente - Vento	7
18725846	4	FRUD - 17059	03/01/2025 17:00	04/01/2025 00:59	Meio ambiente - Vento	236
18725846	5	FRUD - 17059	03/01/2025 17:00	04/01/2025 00:59	Meio ambiente - Vento	31
18725846	6	FRUD - 17059	03/01/2025 17:00	04/01/2025 12:11	Meio ambiente - Vento	38
18725846	7	FRUD - 17059	03/01/2025 17:00	04/01/2025 13:32	Meio ambiente - Vento	14
18725846	8	FRUD - 17059	03/01/2025 17:00	04/01/2025 17:56	Meio ambiente - Vento	134
18725847	1	FRUD - 17059	04/01/2025 18:06	04/01/2025 22:06	Meio ambiente - Vento	78
18725847	2	FRUD - 17059	04/01/2025 18:06	05/01/2025 00:24	Meio ambiente - Vento	40
18725847	3	FRUD - 17059	04/01/2025 18:06	05/01/2025 10:31	Meio ambiente - Vento	14
18725847	5	FRUD - 17059	04/01/2025 18:06	05/01/2025 14:08	Meio ambiente - Vento	94
18599428	1	CPO - 17018	03/01/2025 17:25	04/01/2025 15:35	Meio ambiente - Descarga Atmosférica	2
18597395	1	PNV - 17094	03/01/2025 18:07	03/01/2025 20:31	Meio ambiente - Árvore ou Vegetação	747
18603449	1	DDI - 17027	03/01/2025 17:34	03/01/2025 17:54	Meio ambiente - Vento	2685
18603449	2	DDI - 17027	03/01/2025 17:34	03/01/2025 19:22	Meio ambiente - Vento	1473
18603449	3	DDI - 17027	03/01/2025 17:34	03/01/2025 21:00	Meio ambiente - Vento	1
18603449	4	DDI - 17027	03/01/2025 17:34	03/01/2025 21:23	Meio ambiente - Vento	543
18603449	5	DDI - 17027	03/01/2025 17:34	04/01/2025 10:23	Meio ambiente - Vento	365
18603450	1	DDI - 17027	03/01/2025 21:27	04/01/2025 09:47	Meio ambiente - Vento	10
18603451	1	DDI - 17027	03/01/2025 21:31	04/01/2025 08:55	Meio ambiente - Vento	13
18598578	1	UHGf - 15191	03/01/2025 15:24	03/01/2025 18:55	Meio ambiente - Vento	7
18601982	1	NVC - 15655	03/01/2025 17:26	05/01/2025 14:33	Não classificada	2
18597326	1	IUAU - 17031	03/01/2025 17:26	03/01/2025 20:17	Meio ambiente - Descarga Atmosférica	1
18603845	1	RSS - 15219	03/01/2025 17:28	06/01/2025 09:07	Meio ambiente - Descarga Atmosférica	1
18598093	1	PZLU - 17050	03/01/2025 17:27	04/01/2025 09:01	Meio ambiente - Descarga Atmosférica	5
18599319	1	JFAO - 16302	03/01/2025 17:27	04/01/2025 15:17	Meio ambiente - Descarga Atmosférica	2
18598221	1	PIUD - 17054	03/01/2025 17:27	04/01/2025 09:49	Meio ambiente - Árvore ou Vegetação	3
18597301	1	ALSD - 17090	03/01/2025 17:27	03/01/2025 19:57	Meio ambiente - Vento	1
18597103	1	JQT - 16297	03/01/2025 15:30	03/01/2025 18:50	Meio ambiente - Descarga Atmosférica	5
18597103	2	JQT - 16297	03/01/2025 15:30	03/01/2025 18:50	Meio ambiente - Descarga Atmosférica	13
18597137	1	UHGf - 15191	03/01/2025 17:29	03/01/2025 18:50	Meio ambiente - Vento	19
18598626	1	SGTU - 17062	03/01/2025 17:30	04/01/2025 11:46	Meio ambiente - Descarga Atmosférica	1
18597204	1	CSAU - 17020	03/01/2025 17:32	03/01/2025 19:16	Meio ambiente - Vento	1
18598094	1	LAVD - 17034	03/01/2025 17:32	04/01/2025 08:57	Meio ambiente - Vento	1
18601934	1	DSV - 16286	03/01/2025 17:32	05/01/2025 14:27	Meio ambiente - Descarga Atmosférica	1
18601154	1	PTE - 17056	03/01/2025 17:34	05/01/2025 09:37	Meio ambiente - Descarga Atmosférica	6
18601154	2	PTE - 17056	03/01/2025 17:34	05/01/2025 09:37	Meio ambiente - Descarga Atmosférica	2
18601154	3	PTE - 17056	03/01/2025 17:34	05/01/2025 09:37	Meio ambiente - Descarga Atmosférica	1
18597525	1	PMSU - 17092	03/01/2025 17:34	03/01/2025 21:25	Meio ambiente - Descarga Atmosférica	9
18597262	1	SSP - 15199	03/01/2025 17:34	03/01/2025 19:42	Meio ambiente - Descarga Atmosférica	21
18597526	1	MFED - 15276	03/01/2025 17:35	03/01/2025 21:02	Meio ambiente - Descarga Atmosférica	433
18614234	1	TOE - 15195	03/01/2025 17:36	04/01/2025 10:57	Meio ambiente - Árvore ou Vegetação	1
18597281	1	JFAO - 16302	03/01/2025 17:36	03/01/2025 19:52	Meio ambiente - Descarga Atmosférica	84
18597884	1	BETC - 15115	03/01/2025 17:35	04/01/2025 02:31	Meio ambiente - Vento	12
18598367	1	MDI - 16307	03/01/2025 13:20	04/01/2025 10:38	Meio ambiente - Descarga Atmosférica	1
18597354	1	JPIU - 15298	03/01/2025 17:38	03/01/2025 20:14	Meio ambiente - Descarga Atmosférica	2
18598627	1	CRF - 15355	03/01/2025 17:38	04/01/2025 11:46	Meio ambiente - Descarga Atmosférica	1
18598807	1	BCAD - 15109	03/01/2025 17:39	04/01/2025 12:58	Meio ambiente - Descarga Atmosférica	3

18598874	1	UHMM - 15189	03/01/2025 17:39	04/01/2025 13:19	Meio ambiente - Descarga Atmosférica	1
18597115	1	PRSU - 15239	03/01/2025 16:16	03/01/2025 18:39	Meio ambiente - Descarga Atmosférica	23
18599846	1	TOTU - 17072	03/01/2025 17:41	04/01/2025 17:30	Meio ambiente - Descarga Atmosférica	1
18597064	1	BDPD - 15114	03/01/2025 13:54	03/01/2025 18:07	Meio ambiente - Descarga Atmosférica	5
18684407	1	VCS - 17093	03/01/2025 17:44	03/01/2025 18:51	Meio ambiente - Árvore ou Vegetação	44
18597142	1	PTID - 17052	03/01/2025 17:43	03/01/2025 18:50	Meio ambiente - Vento	1
18597205	1	TOTU - 17072	03/01/2025 17:44	03/01/2025 19:18	Meio ambiente - Vento	9
18597232	1	AXAU - 17076	03/01/2025 17:44	03/01/2025 19:24	Não classificada	4
18598269	1	BRL - 15140	03/01/2025 17:44	04/01/2025 10:21	Meio ambiente - Árvore ou Vegetação	44
18599752	1	PIUD - 17054	03/01/2025 17:45	04/01/2025 17:04	Meio ambiente - Descarga Atmosférica	1
18597304	1	FMA - 17055	03/01/2025 16:58	03/01/2025 20:26	Meio ambiente - Vento	415
18597735	1	IOM - 15315	03/01/2025 16:12	03/01/2025 18:59	Não classificada	616
18598808	1	SDED - 15215	03/01/2025 17:49	04/01/2025 13:00	Meio ambiente - Descarga Atmosférica	3
18599802	1	PIUD - 17054	03/01/2025 17:49	04/01/2025 17:20	Meio ambiente - Descarga Atmosférica	2
18599847	1	SEG - 17068	03/01/2025 17:48	04/01/2025 17:34	Meio ambiente - Descarga Atmosférica	3
18596994	1	SRT - 16329	03/01/2025 08:09	03/01/2025 18:18	Meio ambiente - Vento	7
18603053	1	TOTU - 17072	03/01/2025 17:51	05/01/2025 21:23	Não classificada	7
18603053	2	TOTU - 17072	03/01/2025 17:51	05/01/2025 21:23	Não classificada	3
18603053	3	TOTU - 17072	03/01/2025 17:51	05/01/2025 21:23	Não classificada	2
18597144	1	ALSD - 17090	03/01/2025 17:51	03/01/2025 18:52	Meio ambiente - Descarga Atmosférica	2
18597528	1	SSP - 15199	03/01/2025 17:51	03/01/2025 21:02	Meio ambiente - Descarga Atmosférica	12
18598749	1	BMN - 15134	03/01/2025 17:50	04/01/2025 12:32	Meio ambiente - Vento	3
18598338	1	SDEU - 17085	03/01/2025 17:51	04/01/2025 10:21	Meio ambiente - Descarga Atmosférica	1
18598338	2	SDEU - 17085	03/01/2025 17:51	04/01/2025 10:21	Meio ambiente - Descarga Atmosférica	7
18600548	1	PNV - 17094	03/01/2025 15:33	04/01/2025 15:35	Meio ambiente - Vento	2
18599241	1	LGT - 16304	03/01/2025 12:49	04/01/2025 12:15	Meio ambiente - Vento	169
18599912	1	BDPD - 15114	03/01/2025 17:54	04/01/2025 17:49	Meio ambiente - Descarga Atmosférica	1
18600745	1	UHPI - 17084	03/01/2025 17:54	05/01/2025 00:23	Meio ambiente - Vento	17
18598095	1	LPTU - 17032	03/01/2025 17:54	04/01/2025 08:51	Meio ambiente - Árvore ou Vegetação	1
18597303	1	FCS - 15340	03/01/2025 17:56	03/01/2025 20:05	Meio ambiente - Árvore ou Vegetação	77
18597615	1	LPTU - 17032	03/01/2025 17:56	03/01/2025 21:47	Meio ambiente - Inundação	15
18599122	1	LAVD - 17034	03/01/2025 17:56	04/01/2025 14:33	Não classificada	2
18597143	1	JFAQ - 17081	03/01/2025 17:47	03/01/2025 18:51	Não classificada	150
18599230	1	MNVD - 15272	03/01/2025 12:48	04/01/2025 15:05	Meio ambiente - Árvore ou Vegetação	2
18599039	1	CITU - 17022	03/01/2025 17:58	04/01/2025 14:14	Meio ambiente - Descarga Atmosférica	13
18597208	1	JFAD - 16300	03/01/2025 18:00	03/01/2025 19:16	Não classificada	1
18602463	1	NVC - 15655	03/01/2025 18:00	05/01/2025 17:00	Meio ambiente - Descarga Atmosférica	1
18598223	1	CTR - 15351	03/01/2025 18:00	04/01/2025 09:54	Meio ambiente - Vento	1
18597207	1	GVSD - 17070	03/01/2025 18:00	03/01/2025 19:16	Meio ambiente - Descarga Atmosférica	4
18597674	1	CNLU - 15164	03/01/2025 18:01	03/01/2025 22:09	Meio ambiente - Descarga Atmosférica	29
18597736	1	GHE - 17029	03/01/2025 18:01	03/01/2025 22:46	Meio ambiente - Descarga Atmosférica	32
18599577	1	TOTU - 17072	03/01/2025 18:02	04/01/2025 16:15	Meio ambiente - Descarga Atmosférica	7
18599579	1	IOM - 15315	03/01/2025 16:50	04/01/2025 14:03	Meio ambiente - Vento	64
18599579	2	IOM - 15315	03/01/2025 16:50	04/01/2025 14:03	Meio ambiente - Vento	1
18599580	1	IOM - 15315	04/01/2025 09:26	04/01/2025 14:03	Meio ambiente - Vento	38
18597052	1	TPCD - 17073	03/01/2025 16:44	03/01/2025 19:00	Não classificada	1
18597127	1	SGTU - 17062	03/01/2025 16:41	03/01/2025 18:48	Meio ambiente - Descarga Atmosférica	13
18602323	1	CCHU - 15145	03/01/2025 18:04	05/01/2025 16:24	Meio ambiente - Árvore ou Vegetação	1
18598900	1	SQNU - 17078	03/01/2025 18:03	04/01/2025 13:31	Meio ambiente - Descarga Atmosférica	1
18598536	1	MRND - 15270	03/01/2025 18:04	04/01/2025 11:24	Meio ambiente - Descarga Atmosférica	2
18599429	1	SEG - 17068	03/01/2025 18:04	04/01/2025 15:39	Meio ambiente - Descarga Atmosférica	1
18598199	1	JFAO - 16302	03/01/2025 18:05	04/01/2025 09:37	Meio ambiente - Descarga Atmosférica	7
18597118	1	MOO - 17039	03/01/2025 16:19	03/01/2025 18:54	Meio ambiente - Árvore ou Vegetação	2
18597958	1	JNUQ - 17038	03/01/2025 18:06	04/01/2025 08:13	Não classificada	1
18599753	1	IOM - 15315	03/01/2025 18:07	04/01/2025 17:02	Meio ambiente - Descarga Atmosférica	1
18598658	1	BHS - 17014	03/01/2025 18:06	04/01/2025 11:57	Meio ambiente - Vento	1
18597128	1	JFAQ - 17081	03/01/2025 16:43	03/01/2025 18:48	Meio ambiente - Vento	229
18597199	1	JFAQ - 17081	03/01/2025 16:49	03/01/2025 19:20	Meio ambiente - Vento	420

18597211	1	JFAU - 17086	03/01/2025 18:10	03/01/2025 19:09	Meio ambiente - Descarga Atmosférica	1
18597532	1	IOM - 15315	03/01/2025 18:09	03/01/2025 21:24	Meio ambiente - Descarga Atmosférica	2
18599524	1	BBI - 17033	03/01/2025 18:09	04/01/2025 16:05	Meio ambiente - Vento	1
18597617	1	TOE - 15195	03/01/2025 18:12	03/01/2025 21:36	Não classificada	56
18597095	1	NVC - 15655	03/01/2025 15:06	03/01/2025 18:51	Meio ambiente - Vento	111
18597095	2	NVC - 15655	03/01/2025 15:06	03/01/2025 18:51	Meio ambiente - Vento	300
18597095	2	PTE - 17056	03/01/2025 15:06	03/01/2025 18:51	Meio ambiente - Vento	8
18597095	3	NVC - 15655	03/01/2025 15:06	03/01/2025 18:51	Meio ambiente - Vento	26
18597397	1	GHE - 17029	03/01/2025 13:14	03/01/2025 18:47	Meio ambiente - Árvore ou Vegetação	48
18597397	3	GHE - 17029	03/01/2025 13:14	03/01/2025 21:02	Meio ambiente - Árvore ou Vegetação	27
18597397	4	GHE - 17029	03/01/2025 13:14	03/01/2025 21:02	Meio ambiente - Árvore ou Vegetação	2
18597618	1	GVSD - 17070	03/01/2025 18:13	03/01/2025 21:38	Meio ambiente - Descarga Atmosférica	4
18601342	1	PDP - 15646	03/01/2025 18:14	05/01/2025 10:51	Meio ambiente - Árvore ou Vegetação	2
18598986	1	MAGU - 15282	03/01/2025 18:13	04/01/2025 14:00	Meio ambiente - Descarga Atmosférica	1
18597791	1	PSAD - 15237	03/01/2025 18:15	03/01/2025 23:28	Não classificada	4
18598271	1	NES - 17043	03/01/2025 18:15	04/01/2025 10:00	Meio ambiente - Vento	1
18597534	1	MAGT - 17037	03/01/2025 18:17	03/01/2025 20:51	Meio ambiente - Descarga Atmosférica	1
1859967	1	IBAD - 17028	03/01/2025 18:16	04/01/2025 18:10	Não classificada	3
18597619	1	PTC - 15235	03/01/2025 18:16	03/01/2025 21:56	Meio ambiente - Descarga Atmosférica	2
18598580	1	BCAD - 15109	03/01/2025 18:16	04/01/2025 11:38	Meio ambiente - Descarga Atmosférica	2
18599913	1	SFIQ - 17065	03/01/2025 18:18	04/01/2025 17:47	Meio ambiente - Descarga Atmosférica	1
18597160	1	UNIT - 17083	03/01/2025 06:07	03/01/2025 19:16	Meio ambiente - Descarga Atmosférica	7
18598097	1	NVC - 15655	03/01/2025 18:21	04/01/2025 08:55	Meio ambiente - Árvore ou Vegetação	23
18597422	1	INPD - 15316	03/01/2025 09:39	03/01/2025 20:50	Meio ambiente - Descarga Atmosférica	20
18600393	1	SDED - 15215	03/01/2025 17:35	04/01/2025 19:00	Meio ambiente - Árvore ou Vegetação	2
18600394	1	SDED - 15215	04/01/2025 15:48	04/01/2025 19:00	Meio ambiente - Árvore ou Vegetação	17
18597535	1	PRTD - 17074	03/01/2025 18:23	03/01/2025 20:54	Meio ambiente - Descarga Atmosférica	1
18597283	1	SUI - 17069	03/01/2025 18:23	03/01/2025 19:54	Não classificada	5
18598696	1	CRL - 15354	03/01/2025 18:30	04/01/2025 12:10	Meio ambiente - Árvore ou Vegetação	1
18599374	1	FRUU - 17058	03/01/2025 18:27	04/01/2025 15:34	Meio ambiente - Árvore ou Vegetação	1
18598073	1	SLN - 15206	03/01/2025 18:26	04/01/2025 08:47	Meio ambiente - Árvore ou Vegetação	15
18603054	1	PLOT - 16319	03/01/2025 14:51	03/01/2025 16:01	Meio ambiente - Vento	2
18603054	2	PLOT - 16319	03/01/2025 14:51	03/01/2025 16:01	Meio ambiente - Vento	14
18603054	3	PLOT - 16319	03/01/2025 14:51	03/01/2025 16:01	Meio ambiente - Vento	1
18603054	4	PLOT - 16319	03/01/2025 14:51	03/01/2025 16:01	Meio ambiente - Vento	2
18603055	1	PLOT - 16319	03/01/2025 20:35	04/01/2025 21:33	Meio ambiente - Vento	2
18603055	2	PLOT - 16319	03/01/2025 20:35	04/01/2025 21:33	Meio ambiente - Vento	2
18603055	3	PLOT - 16319	03/01/2025 20:35	04/01/2025 21:33	Meio ambiente - Vento	1
18603055	4	PLOT - 16319	03/01/2025 20:35	04/01/2025 21:33	Meio ambiente - Vento	2
18603055	6	PLOT - 16319	03/01/2025 20:35	04/01/2025 22:17	Meio ambiente - Vento	11
18603055	7	PLOT - 16319	03/01/2025 20:35	05/01/2025 16:19	Meio ambiente - Vento	1
18603056	1	PLOT - 16319	03/01/2025 20:38	04/01/2025 21:25	Meio ambiente - Vento	1
18603057	1	PLOT - 16319	05/01/2025 14:50	05/01/2025 16:19	Meio ambiente - Vento	2
18603057	2	PLOT - 16319	05/01/2025 14:50	05/01/2025 16:19	Meio ambiente - Vento	2
18603057	3	PLOT - 16319	05/01/2025 14:50	05/01/2025 16:19	Meio ambiente - Vento	1
18603057	4	PLOT - 16319	05/01/2025 14:50	05/01/2025 16:19	Meio ambiente - Vento	2
18599572	1	CMD - 15158	03/01/2025 07:41	04/01/2025 16:20	Meio ambiente - Descarga Atmosférica	1
18597190	1	CGAU - 15150	03/01/2025 15:49	03/01/2025 19:16	Não classificada	6
18597190	2	CGAU - 15150	03/01/2025 15:49	03/01/2025 19:16	Não classificada	8
18598397	1	UHMS - 17082	03/01/2025 18:30	04/01/2025 10:35	Meio ambiente - Descarga Atmosférica	11
18604740	1	CLHU - 17095	03/01/2025 12:36	03/01/2025 20:20	Meio ambiente - Vento	69
18604740	2	CLHU - 17095	03/01/2025 12:36	03/01/2025 20:20	Meio ambiente - Vento	12
18604740	3	CLHU - 17095	03/01/2025 12:36	06/01/2025 10:05	Meio ambiente - Vento	5
18604741	1	CLHU - 17095	06/01/2025 09:09	06/01/2025 10:05	Meio ambiente - Vento	7
18597857	1	TOE - 15195	03/01/2025 18:33	04/01/2025 00:28	Não classificada	144
18600460	1	NERU - 17041	03/01/2025 14:24	04/01/2025 21:23	Não classificada	4
18597858	1	TCSU - 15196	03/01/2025 18:38	04/01/2025 02:05	Meio ambiente - Vento	20
18597545	1	UHSG - 15183	03/01/2025 14:13	03/01/2025 20:52	Meio ambiente - Árvore ou Vegetação	3
18597546	1	UHSG - 15183	03/01/2025 19:27	03/01/2025 20:52	Meio ambiente - Árvore ou Vegetação	80

18598272	1	CAQU - 15142	03/01/2025 18:39	04/01/2025 10:07	Meio ambiente - Árvore ou Vegetação	1
18598582	1	MCDD - 15280	03/01/2025 18:40	04/01/2025 11:37	Meio ambiente - Vento	19
18598454	1	MUZD - 17044	03/01/2025 18:41	04/01/2025 11:06	Meio ambiente - Vento	4
18598340	1	SLN - 15206	03/01/2025 18:41	04/01/2025 10:24	Meio ambiente - Árvore ou Vegetação	4
18599248	1	UHPI - 17084	04/01/2025 13:37	04/01/2025 15:13	Meio ambiente - Vento	47
18598456	1	PTE - 17056	03/01/2025 18:44	04/01/2025 10:56	Meio ambiente - Descarga Atmosférica	113
18599123	1	SFIQ - 17065	03/01/2025 18:44	04/01/2025 14:32	Meio ambiente - Descarga Atmosférica	1
18598098	1	INPD - 15316	03/01/2025 18:44	04/01/2025 08:52	Meio ambiente - Vento	1
18598457	1	AGF - 15098	03/01/2025 18:45	04/01/2025 10:59	Meio ambiente - Descarga Atmosférica	3
18599804	1	TOTU - 17072	03/01/2025 18:44	04/01/2025 17:19	Meio ambiente - Descarga Atmosférica	1
18598809	1	DDI - 17027	03/01/2025 18:45	04/01/2025 12:55	Meio ambiente - Descarga Atmosférica	4
18598120	1	CLHU - 17095	03/01/2025 18:44	04/01/2025 09:09	Meio ambiente - Descarga Atmosférica	1
18598752	1	BDPD - 15114	03/01/2025 15:30	04/01/2025 12:40	Meio ambiente - Descarga Atmosférica	13
18597656	1	SRT - 16329	03/01/2025 18:46	03/01/2025 22:04	Meio ambiente - Descarga Atmosférica	4
18598493	1	SDEU - 17085	03/01/2025 18:48	04/01/2025 11:08	Meio ambiente - Descarga Atmosférica	1
18597547	1	PPS - 16315	03/01/2025 18:50	03/01/2025 21:07	Meio ambiente - Árvore ou Vegetação	1
18598046	1	UNIT - 17083	03/01/2025 10:37	04/01/2025 08:29	Meio ambiente - Descarga Atmosférica	7
18597739	1	PDP - 15646	03/01/2025 18:51	03/01/2025 22:44	Meio ambiente - Vento	20
18597676	1	RBSU - 16312	03/01/2025 18:53	03/01/2025 22:15	Meio ambiente - Descarga Atmosférica	79
18609147	1	PTE - 17056	03/01/2025 19:17	07/01/2025 13:30	Meio ambiente - Vento	3
18598583	1	SND - 15203	03/01/2025 18:55	04/01/2025 11:36	Não classificada	1
18597712	1	SRT - 16329	03/01/2025 18:55	03/01/2025 22:34	Meio ambiente - Descarga Atmosférica	1
18600273	1	SEG - 17068	03/01/2025 18:54	04/01/2025 19:49	Meio ambiente - Descarga Atmosférica	1
18597697	1	SUI - 17069	03/01/2025 18:56	03/01/2025 22:25	Não classificada	54
18599754	1	RSS - 15219	03/01/2025 18:57	04/01/2025 17:03	Meio ambiente - Descarga Atmosférica	1
18598075	1	SLAU - 17071	03/01/2025 18:58	04/01/2025 08:44	Meio ambiente - Árvore ou Vegetação	1
18597658	1	PSOU - 15231	03/01/2025 19:00	03/01/2025 22:05	Meio ambiente - Vento	30
18597863	1	SSP - 15199	03/01/2025 19:00	04/01/2025 00:44	Não classificada	2
18597679	1	MRND - 15270	03/01/2025 15:03	03/01/2025 21:08	Meio ambiente - Árvore ou Vegetação	100
18598494	1	BBI - 17033	03/01/2025 19:03	04/01/2025 11:18	Meio ambiente - Descarga Atmosférica	4
18604910	1	PEB - 15249	03/01/2025 19:03	03/01/2025 21:20	Meio ambiente - Descarga Atmosférica	44
18597821	1	CETU - 15149	03/01/2025 14:29	04/01/2025 01:16	Meio ambiente - Árvore ou Vegetação	15
18597821	2	CETU - 15149	03/01/2025 14:29	04/01/2025 01:50	Meio ambiente - Árvore ou Vegetação	58
18597821	3	CETU - 15149	03/01/2025 14:29	04/01/2025 01:50	Meio ambiente - Árvore ou Vegetação	2
18598151	1	AGF - 15098	03/01/2025 19:04	04/01/2025 09:17	Meio ambiente - Descarga Atmosférica	2
18599041	1	BRDD - 17067	03/01/2025 19:04	04/01/2025 14:08	Meio ambiente - Descarga Atmosférica	1
18600692	1	GPED - 15335	03/01/2025 19:04	04/01/2025 22:55	Meio ambiente - Vento	1
18598990	1	IBYD - 15327	04/01/2025 10:49	04/01/2025 13:34	Meio ambiente - Vento	340
18597919	1	PTHD - 15234	03/01/2025 19:05	04/01/2025 06:57	Meio ambiente - Árvore ou Vegetação	1
18598009	1	JNUT - 17066	03/01/2025 19:06	04/01/2025 08:15	Meio ambiente - Descarga Atmosférica	2
18598124	1	JFAD - 16300	03/01/2025 19:06	04/01/2025 09:06	Meio ambiente - Descarga Atmosférica	138
18629918	1	SLN - 15206	03/01/2025 13:16	08/01/2025 13:34	Meio ambiente - Árvore ou Vegetação	86
18747577	1	SFIQ - 17065	03/01/2025 23:11	04/01/2025 03:45	Não classificada	710
18747577	2	SFIQ - 17065	03/01/2025 23:11	04/01/2025 10:40	Não classificada	459
18747577	3	SFIQ - 17065	03/01/2025 23:11	04/01/2025 11:02	Não classificada	4
18747577	4	SFIQ - 17065	03/01/2025 23:11	04/01/2025 11:02	Não classificada	99
18747577	5	SFIQ - 17065	03/01/2025 23:11	04/01/2025 11:02	Não classificada	187
18747577	6	SFIQ - 17065	03/01/2025 23:11	04/01/2025 11:41	Não classificada	1
18747577	7	SFIQ - 17065	03/01/2025 23:11	04/01/2025 11:41	Não classificada	254
18747577	8	SFIQ - 17065	03/01/2025 23:11	04/01/2025 11:41	Não classificada	1
18747577	9	SFIQ - 17065	03/01/2025 23:11	04/01/2025 11:41	Não classificada	4
18747577	10	SFIQ - 17065	03/01/2025 23:11	04/01/2025 14:54	Não classificada	264
18747577	11	BIIU - 17016	03/01/2025 23:11	04/01/2025 14:54	Não classificada	1
18747577	11	SFIQ - 17065	03/01/2025 23:11	04/01/2025 14:54	Não classificada	9
18747577	12	SFIQ - 17065	03/01/2025 23:11	05/01/2025 18:05	Não classificada	12
18747577	14	SFIQ - 17065	03/01/2025 23:11	06/01/2025 09:57	Não classificada	2
18747578	1	SFIQ - 17065	04/01/2025 14:19	04/01/2025 14:33	Não classificada	1
18747578	2	BIIU - 17016	04/01/2025 14:19	04/01/2025 14:33	Não classificada	19
18747578	2	SFIQ - 17065	04/01/2025 14:19	04/01/2025 14:33	Não classificada	254

18747578	3	BIU - 17016	04/01/2025 14:19	04/01/2025 14:33	Não classificada	287
18747578	3	SFIQ - 17065	04/01/2025 14:19	04/01/2025 14:33	Não classificada	1
18747578	4	SFIQ - 17065	04/01/2025 14:19	04/01/2025 14:33	Não classificada	4
18747580	1	SFIQ - 17065	04/01/2025 16:08	04/01/2025 16:18	Não classificada	1
18747580	2	BIU - 17016	04/01/2025 16:08	04/01/2025 16:18	Não classificada	19
18747580	2	SFIQ - 17065	04/01/2025 16:08	04/01/2025 16:18	Não classificada	254
18747580	3	BIU - 17016	04/01/2025 16:08	04/01/2025 16:18	Não classificada	287
18747580	3	SFIQ - 17065	04/01/2025 16:08	04/01/2025 16:18	Não classificada	1
18747580	4	SFIQ - 17065	04/01/2025 16:08	04/01/2025 16:18	Não classificada	4
18601307	1	SDEU - 17085	03/01/2025 19:07	05/01/2025 10:31	Meio ambiente - Árvore ou Vegetação	3
18597443	1	JBT - 16295	03/01/2025 19:07	03/01/2025 20:46	Meio ambiente - Descarga Atmosférica	1
18599805	1	PIUD - 17054	03/01/2025 19:07	04/01/2025 17:20	Meio ambiente - Descarga Atmosférica	5
18609150	1	CEL - 15147	03/01/2025 09:48	07/01/2025 15:29	Meio ambiente - Árvore ou Vegetação	3
18598844	1	RPR - 16325	03/01/2025 19:11	04/01/2025 13:05	Meio ambiente - Descarga Atmosférica	1
18598945	1	RSS - 15219	03/01/2025 19:10	04/01/2025 13:46	Meio ambiente - Descarga Atmosférica	1
18601411	1	UHSG - 15183	03/01/2025 19:12	05/01/2025 11:14	Meio ambiente - Vento	2
18597865	1	PTC - 15235	03/01/2025 19:12	04/01/2025 01:43	Meio ambiente - Descarga Atmosférica	2
18599249	1	BCSQ - 17010	03/01/2025 19:14	04/01/2025 15:00	Meio ambiente - Árvore ou Vegetação	37
18603137	1	URAS - 16338	03/01/2025 19:14	05/01/2025 21:58	Meio ambiente - Descarga Atmosférica	2
18599806	1	NVC - 15655	03/01/2025 19:14	04/01/2025 17:13	Meio ambiente - Árvore ou Vegetação	1
18597548	1	CGAU - 15150	03/01/2025 19:14	03/01/2025 21:26	Não classificada	4
18597550	1	UHPI - 17084	03/01/2025 19:25	03/01/2025 19:54	Meio ambiente - Vento	1
18598125	1	GHE - 17029	03/01/2025 19:17	04/01/2025 09:03	Meio ambiente - Descarga Atmosférica	4
18598054	1	RSS - 15219	03/01/2025 19:19	04/01/2025 08:33	Meio ambiente - Descarga Atmosférica	5
18598458	1	UHMS - 17082	03/01/2025 19:19	04/01/2025 10:57	Meio ambiente - Descarga Atmosférica	19
18598745	1	SUI - 17069	03/01/2025 15:37	04/01/2025 12:33	Meio ambiente - Descarga Atmosférica	1
18597284	1	IOM - 15315	03/01/2025 19:20	03/01/2025 19:46	Meio ambiente - Descarga Atmosférica	172
18597867	1	ESR - 16287	03/01/2025 19:21	03/01/2025 23:49	Não classificada	10
18598100	1	AXAU - 17076	03/01/2025 19:22	04/01/2025 08:51	Meio ambiente - Descarga Atmosférica	1
18599581	1	TOTU - 17072	03/01/2025 19:26	04/01/2025 16:20	Meio ambiente - Descarga Atmosférica	5
18597276	1	JUAU - 17036	03/01/2025 16:19	03/01/2025 19:45	Meio ambiente - Descarga Atmosférica	104
18601179	1	TOE - 15195	03/01/2025 19:27	05/01/2025 09:50	Meio ambiente - Árvore ou Vegetação	2
18602272	1	PDP - 15646	03/01/2025 19:29	05/01/2025 16:01	Não classificada	3
18597932	1	BBI - 17033	03/01/2025 17:31	04/01/2025 07:24	Meio ambiente - Descarga Atmosférica	10
18598427	1	PBD - 16324	03/01/2025 17:02	04/01/2025 10:50	Meio ambiente - Descarga Atmosférica	1
18600307	1	PBD - 16324	03/01/2025 18:08	04/01/2025 20:11	Meio ambiente - Descarga Atmosférica	1
18601513	1	PBD - 16324	03/01/2025 18:14	05/01/2025 11:21	Meio ambiente - Descarga Atmosférica	2
18597897	1	CICM - 15151	03/01/2025 19:30	04/01/2025 06:36	Não classificada	1
18600502	1	PBD - 16324	03/01/2025 19:05	04/01/2025 21:32	Meio ambiente - Descarga Atmosférica	2
18599124	1	AGF - 15098	03/01/2025 15:38	04/01/2025 14:00	Meio ambiente - Vento	6
18599125	1	AGF - 15098	03/01/2025 20:04	04/01/2025 14:00	Meio ambiente - Vento	20
18609154	1	PRRU - 15241	03/01/2025 19:38	03/01/2025 21:01	Meio ambiente - Árvore ou Vegetação	547
18598901	1	AUIU - 15647	03/01/2025 19:32	04/01/2025 13:33	Meio ambiente - Árvore ou Vegetação	4
18599807	1	LPTU - 17032	03/01/2025 17:13	03/01/2025 22:57	Meio ambiente - Vento	24
18599807	2	LPTU - 17032	03/01/2025 17:13	03/01/2025 22:57	Meio ambiente - Vento	2
18599807	3	LPTU - 17032	03/01/2025 17:13	04/01/2025 11:53	Meio ambiente - Vento	13
18599807	4	LPTU - 17032	03/01/2025 17:13	04/01/2025 11:53	Meio ambiente - Vento	1
18599807	5	LPTU - 17032	03/01/2025 17:13	04/01/2025 17:34	Meio ambiente - Vento	17
18599807	6	LPTU - 17032	03/01/2025 17:13	04/01/2025 17:34	Meio ambiente - Vento	11
18599807	6	LUZU - 15284	03/01/2025 17:13	04/01/2025 17:34	Meio ambiente - Vento	2
18598278	1	NERU - 17041	03/01/2025 19:33	04/01/2025 10:00	Meio ambiente - Vento	2
18600343	1	UHSG - 15183	03/01/2025 19:33	04/01/2025 20:38	Meio ambiente - Vento	2
18597444	1	BHS - 17014	03/01/2025 19:36	03/01/2025 20:49	Meio ambiente - Vento	100
18597399	1	CSN - 15352	03/01/2025 19:36	03/01/2025 20:35	Meio ambiente - Vento	1
18598102	1	CMD - 15158	03/01/2025 19:38	04/01/2025 08:52	Meio ambiente - Descarga Atmosférica	2
18598992	1	BRL - 15140	03/01/2025 19:38	04/01/2025 13:56	Meio ambiente - Descarga Atmosférica	1
18597627	1	CRM - 17026	03/01/2025 19:39	03/01/2025 21:47	Meio ambiente - Árvore ou Vegetação	1
18598202	1	LJA - 15286	03/01/2025 19:42	04/01/2025 09:39	Meio ambiente - Descarga Atmosférica	3
18599616	1	PIUD - 17054	04/01/2025 13:24	04/01/2025 16:20	Meio ambiente - Erosão	30

18597598	1	UNIT - 17083	03/01/2025 14:49	03/01/2025 21:43	Não classificada	97
18600158	1	SRS - 17060	03/01/2025 19:46	04/01/2025 19:01	Meio ambiente - Vento	1
18598152	1	GHE - 17029	03/01/2025 19:46	04/01/2025 09:17	Meio ambiente - Descarga Atmosférica	12
18597364	1	PNV - 17094	03/01/2025 15:54	03/01/2025 16:07	Meio ambiente - Árvore ou Vegetação	16
18597365	1	PNV - 17094	03/01/2025 16:00	03/01/2025 20:48	Meio ambiente - Árvore ou Vegetação	42
18598779	1	PPUD - 15242	03/01/2025 19:48	04/01/2025 12:40	Meio ambiente - Descarga Atmosférica	1
18598033	1	STV - 17063	03/01/2025 19:49	04/01/2025 08:25	Não classificada	1
18599234	1	YAN - 15165	03/01/2025 15:08	04/01/2025 15:04	Meio ambiente - Descarga Atmosférica	3
18599047	1	BBI - 17033	03/01/2025 19:52	04/01/2025 14:18	Meio ambiente - Descarga Atmosférica	1
18602177	1	TOTU - 17072	03/01/2025 19:52	05/01/2025 15:39	Meio ambiente - Descarga Atmosférica	3
18597662	1	JFAU - 17086	03/01/2025 17:10	03/01/2025 22:33	Meio ambiente - Vento	376
18597663	1	JFAU - 17086	03/01/2025 20:05	03/01/2025 21:05	Meio ambiente - Vento	519
18597663	2	JFAU - 17086	03/01/2025 20:05	03/01/2025 22:33	Meio ambiente - Vento	151
18597898	1	PIUD - 17054	03/01/2025 19:55	04/01/2025 06:41	Meio ambiente - Vento	1
18598280	1	SRS - 17060	03/01/2025 19:54	04/01/2025 10:07	Meio ambiente - Vento	6
18597661	1	PSAD - 15237	03/01/2025 19:56	03/01/2025 22:00	Não classificada	8
18598077	1	SDEU - 17085	03/01/2025 19:58	04/01/2025 08:39	Meio ambiente - Descarga Atmosférica	1
18598034	1	PSAU - 16323	03/01/2025 19:59	04/01/2025 08:22	Meio ambiente - Descarga Atmosférica	28
18597742	1	AGF - 15098	03/01/2025 17:12	03/01/2025 20:29	Não classificada	1
18597742	2	AGF - 15098	03/01/2025 17:12	03/01/2025 20:29	Não classificada	4
18597742	4	AGF - 15098	03/01/2025 17:12	03/01/2025 20:29	Não classificada	251
18597742	5	AGF - 15098	03/01/2025 17:12	03/01/2025 20:29	Não classificada	9
18598902	1	DVLU - 17024	04/01/2025 10:09	04/01/2025 12:47	Meio ambiente - Vento	245
18598903	1	DVLU - 17024	04/01/2025 13:28	04/01/2025 13:40	Meio ambiente - Vento	500
18597570	1	JFAD - 16300	03/01/2025 17:55	03/01/2025 21:55	Meio ambiente - Descarga Atmosférica	77
18597571	1	JFAD - 16300	03/01/2025 20:34	03/01/2025 21:55	Meio ambiente - Descarga Atmosférica	531
18598035	1	BHBN - 17048	03/01/2025 20:04	04/01/2025 08:18	Meio ambiente - Descarga Atmosférica	1
18668788	1	CSAU - 17020	03/01/2025 20:04	03/01/2025 23:06	Meio ambiente - Vento	1
18598015	1	UHMS - 17082	03/01/2025 20:05	04/01/2025 08:11	Meio ambiente - Descarga Atmosférica	6
18599583	1	NERU - 17041	03/01/2025 20:05	04/01/2025 16:22	Meio ambiente - Descarga Atmosférica	5
18597352	1	CRL - 15354	03/01/2025 17:22	03/01/2025 20:28	Meio ambiente - Descarga Atmosférica	1
18597975	1	PSOU - 15231	03/01/2025 20:09	04/01/2025 07:50	Meio ambiente - Descarga Atmosférica	7
18598282	1	CNLU - 15164	03/01/2025 20:10	04/01/2025 10:03	Meio ambiente - Descarga Atmosférica	2
18598875	1	PPUD - 15242	03/01/2025 20:12	04/01/2025 13:16	Meio ambiente - Vento	5
18598719	1	IOM - 15315	03/01/2025 20:12	04/01/2025 11:06	Meio ambiente - Vento	1
18600272	1	UHPI - 17084	03/01/2025 17:49	04/01/2025 19:46	Meio ambiente - Descarga Atmosférica	7
18599484	1	VCS - 17093	03/01/2025 20:16	04/01/2025 15:48	Meio ambiente - Descarga Atmosférica	1
18598283	1	RCA - 15223	03/01/2025 20:20	04/01/2025 10:09	Meio ambiente - Descarga Atmosférica	63
18600093	1	VCS - 17093	03/01/2025 20:19	04/01/2025 18:47	Não classificada	21
18599126	1	BCV - 17013	03/01/2025 20:23	04/01/2025 14:35	Não classificada	1
18597497	1	SLN - 15206	03/01/2025 14:45	03/01/2025 20:53	Não classificada	15
18597745	1	BHPM - 16275	03/01/2025 20:25	03/01/2025 22:48	Meio ambiente - Descarga Atmosférica	4
18597785	1	IIGU - 15319	03/01/2025 20:24	03/01/2025 23:21	Não classificada	93
18599127	1	GVSD - 17070	03/01/2025 16:52	04/01/2025 11:07	Não classificada	29
18598176	1	SDEU - 17085	03/01/2025 20:26	04/01/2025 09:34	Meio ambiente - Árvore ou Vegetação	3
18597786	1	SGTU - 17062	03/01/2025 20:31	03/01/2025 23:15	Meio ambiente - Árvore ou Vegetação	6
18597786	2	SGTU - 17062	03/01/2025 20:31	03/01/2025 23:15	Meio ambiente - Árvore ou Vegetação	1
18598585	1	PEB - 15249	03/01/2025 20:32	04/01/2025 11:39	Meio ambiente - Vento	1
18597549	1	FMA - 17055	03/01/2025 19:20	03/01/2025 21:24	Meio ambiente - Árvore ou Vegetação	24
18600160	1	PNV - 17094	03/01/2025 20:34	04/01/2025 19:04	Meio ambiente - Descarga Atmosférica	1
18598400	1	SLAT - 15208	03/01/2025 20:37	04/01/2025 10:33	Meio ambiente - Vento	2
18739843	1	MTZ - 15267	03/01/2025 20:37	04/01/2025 00:42	Meio ambiente - Vento	244
18597747	1	MUT - 15266	03/01/2025 20:37	03/01/2025 22:45	Meio ambiente - Descarga Atmosférica	53
18598876	1	PNV - 17094	03/01/2025 20:39	04/01/2025 13:15	Meio ambiente - Descarga Atmosférica	1
18601789	1	CUVD - 15349	03/01/2025 20:49	04/01/2025 13:13	Meio ambiente - Vento	84
18601789	2	CUVD - 15349	03/01/2025 20:49	04/01/2025 21:24	Meio ambiente - Vento	1
18601789	3	CUVD - 15349	03/01/2025 20:49	05/01/2025 13:40	Meio ambiente - Vento	12
18598460	1	NES - 17043	03/01/2025 20:42	04/01/2025 10:57	Meio ambiente - Vento	1
18598947	1	CNLU - 15164	03/01/2025 20:41	04/01/2025 13:47	Meio ambiente - Descarga Atmosférica	1

18597485	1	BCV - 17013	03/01/2025 12:13	03/01/2025 21:34	Meio ambiente - Descarga Atmosférica	5
18597485	2	BCV - 17013	03/01/2025 12:13	03/01/2025 21:34	Meio ambiente - Descarga Atmosférica	3
18598773	1	BIIU - 17016	03/01/2025 15:20	04/01/2025 12:44	Meio ambiente - Descarga Atmosférica	1
18599665	1	BIIU - 17016	03/01/2025 16:03	04/01/2025 16:41	Meio ambiente - Descarga Atmosférica	23
18598428	1	BIIU - 17016	03/01/2025 19:46	04/01/2025 10:47	Meio ambiente - Descarga Atmosférica	1
18597994	1	LPTU - 17032	03/01/2025 20:53	04/01/2025 08:00	Meio ambiente - Árvore ou Vegetação	14
18598286	1	BCV - 17013	03/01/2025 20:52	04/01/2025 10:17	Meio ambiente - Vento	7
18597682	1	JQT - 16297	03/01/2025 20:54	03/01/2025 22:15	Meio ambiente - Vento	2
18597759	1	CEMT - 16283	03/01/2025 17:52	03/01/2025 22:59	Meio ambiente - Árvore ou Vegetação	18
18597666	1	NERU - 17041	03/01/2025 10:24	03/01/2025 22:14	Não classificada	7
18599192	1	NERU - 17041	03/01/2025 15:52	04/01/2025 14:43	Meio ambiente - Árvore ou Vegetação	7
18598287	1	ELMU - 17088	03/01/2025 20:58	04/01/2025 10:11	Meio ambiente - Vento	15
18599250	1	SLN - 15206	03/01/2025 20:58	04/01/2025 15:04	Não classificada	1
18598226	1	JUAU - 17036	03/01/2025 21:01	04/01/2025 09:48	Meio ambiente - Árvore ou Vegetação	2
18598224	1	CRL - 15354	03/01/2025 18:21	04/01/2025 09:57	Meio ambiente - Vento	5
18598846	1	JUAU - 17036	03/01/2025 13:03	04/01/2025 13:38	Meio ambiente - Vento	12
18598451	1	SRT - 16329	03/01/2025 15:14	04/01/2025 10:34	Meio ambiente - Árvore ou Vegetação	55
18598455	1	SRT - 16329	03/01/2025 18:44	04/01/2025 10:55	Meio ambiente - Descarga Atmosférica	1
18598227	1	ESR - 16287	03/01/2025 21:10	04/01/2025 09:49	Meio ambiente - Vento	11
18597531	1	ALSD - 17090	03/01/2025 18:03	03/01/2025 21:31	Meio ambiente - Descarga Atmosférica	8
18597881	1	UHPT - 15186	03/01/2025 22:55	03/01/2025 23:50	Meio ambiente - Árvore ou Vegetação	3
18597881	2	BCSQ - 17010	03/01/2025 22:55	03/01/2025 23:50	Meio ambiente - Árvore ou Vegetação	24
18597881	2	UHPT - 15186	03/01/2025 22:55	03/01/2025 23:50	Meio ambiente - Árvore ou Vegetação	242
18597881	3	UHPT - 15186	03/01/2025 22:55	03/01/2025 23:50	Meio ambiente - Árvore ou Vegetação	31
18597892	1	FRUD - 17059	03/01/2025 21:12	04/01/2025 06:06	Meio ambiente - Árvore ou Vegetação	1
18597704	1	BHBN - 17048	03/01/2025 21:12	03/01/2025 22:31	Meio ambiente - Vento	48
18599048	1	BRL - 15140	03/01/2025 21:16	04/01/2025 14:09	Não classificada	2
18598291	1	ILIU - 16291	03/01/2025 21:16	04/01/2025 10:08	Meio ambiente - Árvore ou Vegetação	46
18601373	1	MUT - 15266	03/01/2025 21:35	05/01/2025 11:00	Meio ambiente - Vento	2
18600841	1	JMLT - 15301	03/01/2025 21:35	03/01/2025 21:45	Meio ambiente - Vento	29
18600841	3	JMLT - 15301	03/01/2025 21:35	03/01/2025 21:45	Meio ambiente - Vento	3211
18600841	4	JMLT - 15301	03/01/2025 21:35	03/01/2025 21:45	Meio ambiente - Vento	46
18600842	2	JMLT - 15301	03/01/2025 21:42	03/01/2025 21:45	Meio ambiente - Vento	2484
18600842	3	JMLT - 15301	03/01/2025 21:42	03/01/2025 21:45	Meio ambiente - Vento	102
18600843	1	JMLT - 15301	03/01/2025 21:44	03/01/2025 23:19	Meio ambiente - Vento	112
18600843	2	JMLT - 15301	03/01/2025 21:44	04/01/2025 04:40	Meio ambiente - Vento	12
18600844	1	JMLT - 15301	04/01/2025 00:03	04/01/2025 05:20	Meio ambiente - Vento	4
18598178	1	FMA - 17055	03/01/2025 21:28	04/01/2025 09:33	Meio ambiente - Árvore ou Vegetação	1
18597749	1	PTID - 17052	03/01/2025 21:28	03/01/2025 22:50	Meio ambiente - Vento	1
18597761	1	BHAT - 16268	03/01/2025 21:28	03/01/2025 23:02	Meio ambiente - Descarga Atmosférica	78
18597819	1	BCAD - 15109	03/01/2025 21:29	03/01/2025 23:41	Meio ambiente - Descarga Atmosférica	288
18599526	1	LBD - 16305	03/01/2025 21:31	04/01/2025 16:11	Meio ambiente - Vento	2
18601791	1	PNV - 17094	03/01/2025 21:31	05/01/2025 13:58	Meio ambiente - Descarga Atmosférica	2
18599043	1	AUIU - 15647	03/01/2025 19:16	04/01/2025 14:14	Meio ambiente - Árvore ou Vegetação	1
18598041	1	LAVD - 17034	03/01/2025 21:33	04/01/2025 08:23	Meio ambiente - Vento	5
18603906	1	BBI - 17033	03/01/2025 21:37	04/01/2025 16:26	Meio ambiente - Descarga Atmosférica	1
18600094	1	GVSD - 17070	03/01/2025 21:38	04/01/2025 18:43	Meio ambiente - Descarga Atmosférica	1
18599378	1	JNUQ - 17038	03/01/2025 21:25	04/01/2025 15:40	Meio ambiente - Descarga Atmosférica	136
18599379	1	JNUQ - 17038	04/01/2025 13:50	04/01/2025 15:40	Meio ambiente - Descarga Atmosférica	14
18599379	2	JNUQ - 17038	04/01/2025 13:50	04/01/2025 15:40	Meio ambiente - Descarga Atmosférica	212
18600595	1	PNV - 17094	03/01/2025 08:56	04/01/2025 17:42	Meio ambiente - Vento	3
18600596	1	PNV - 17094	04/01/2025 16:24	04/01/2025 17:42	Meio ambiente - Vento	28
18597636	1	UHPH - 17084	03/01/2025 21:53	03/01/2025 22:05	Meio ambiente - Vento	1
18597977	1	IGRU - 17030	03/01/2025 21:44	04/01/2025 07:55	Meio ambiente - Árvore ou Vegetação	1
18599968	1	SRS - 17060	03/01/2025 21:55	04/01/2025 18:02	Meio ambiente - Vento	59
18599196	1	VCS - 17093	03/01/2025 21:48	04/01/2025 14:48	Meio ambiente - Descarga Atmosférica	4
18597825	1	PRTD - 17074	03/01/2025 21:55	03/01/2025 23:40	Meio ambiente - Descarga Atmosférica	12
18598462	1	NERU - 17041	03/01/2025 22:00	04/01/2025 11:00	Meio ambiente - Descarga Atmosférica	1
18598204	1	AETD - 17009	03/01/2025 22:02	04/01/2025 09:47	Meio ambiente - Descarga Atmosférica	30

18601485	1	VCS - 17093	03/01/2025 17:22	05/01/2025 11:35	Meio ambiente - Árvore ou Vegetação	1
18601486	1	VCS - 17093	03/01/2025 18:13	05/01/2025 11:35	Meio ambiente - Árvore ou Vegetação	1
18601617	1	UHST - 16261	03/01/2025 22:04	05/01/2025 12:38	Meio ambiente - Descarga Atmosférica	2
18612729	1	CLS - 17077	03/01/2025 22:08	06/01/2025 11:30	Meio ambiente - Vento	1
18602227	1	JQT - 16297	03/01/2025 19:36	04/01/2025 12:16	Meio ambiente - Árvore ou Vegetação	1
18602227	2	JQT - 16297	03/01/2025 19:36	04/01/2025 12:16	Meio ambiente - Árvore ou Vegetação	31
18602227	3	JQT - 16297	03/01/2025 19:36	05/01/2025 15:35	Meio ambiente - Árvore ou Vegetação	20
18597996	1	BETT - 16265	03/01/2025 22:07	04/01/2025 08:03	Meio ambiente - Árvore ou Vegetação	69
18598133	1	TOE - 15195	03/01/2025 22:13	04/01/2025 09:03	Não classificada	9
18599433	1	MVD - 15264	03/01/2025 22:13	04/01/2025 15:46	Meio ambiente - Árvore ou Vegetação	6
18599969	1	IJAU - 17061	03/01/2025 16:04	04/01/2025 01:16	Meio ambiente - Árvore ou Vegetação	39
18599969	2	IJAU - 17061	03/01/2025 16:04	04/01/2025 01:16	Meio ambiente - Árvore ou Vegetação	137
18599969	3	IJAU - 17061	03/01/2025 16:04	04/01/2025 17:42	Meio ambiente - Árvore ou Vegetação	140
18599969	4	IJAU - 17061	03/01/2025 16:04	04/01/2025 17:42	Meio ambiente - Árvore ou Vegetação	2
18599970	1	IJAU - 17061	04/01/2025 01:18	04/01/2025 15:55	Meio ambiente - Árvore ou Vegetação	39
18599970	2	IJAU - 17061	04/01/2025 01:18	04/01/2025 15:55	Meio ambiente - Árvore ou Vegetação	97
18599971	1	IJAU - 17061	04/01/2025 17:30	04/01/2025 18:15	Meio ambiente - Árvore ou Vegetação	39
18599971	2	IJAU - 17061	04/01/2025 17:30	04/01/2025 18:15	Meio ambiente - Árvore ou Vegetação	97
18597859	1	CMN - 16278	03/01/2025 18:39	03/01/2025 23:33	Meio ambiente - Descarga Atmosférica	10
18598080	1	ARID - 15104	03/01/2025 22:20	04/01/2025 08:39	Meio ambiente - Descarga Atmosférica	1
18600395	1	NVC - 15655	03/01/2025 15:47	04/01/2025 13:58	Meio ambiente - Árvore ou Vegetação	62
18600395	2	NVC - 15655	03/01/2025 15:47	04/01/2025 14:22	Meio ambiente - Árvore ou Vegetação	28
18600395	3	NVC - 15655	03/01/2025 15:47	04/01/2025 15:33	Meio ambiente - Árvore ou Vegetação	61
18597913	1	SLAD - 16334	03/01/2025 22:24	04/01/2025 06:51	Meio ambiente - Vento	68
18623362	1	PDP - 15646	03/01/2025 16:20	04/01/2025 02:28	Não classificada	66
18623362	2	PDP - 15646	03/01/2025 16:20	06/01/2025 18:45	Não classificada	20
18623365	1	PDP - 15646	06/01/2025 18:02	06/01/2025 18:45	Não classificada	64
18599128	1	VCS - 17093	03/01/2025 22:29	04/01/2025 14:36	Meio ambiente - Descarga Atmosférica	1
18598156	1	JBT - 16295	03/01/2025 22:29	04/01/2025 09:19	Meio ambiente - Árvore ou Vegetação	20
18600522	1	JMLT - 15301	03/01/2025 15:21	04/01/2025 21:38	Meio ambiente - Descarga Atmosférica	2
18601343	1	PTE - 17056	03/01/2025 22:30	05/01/2025 10:47	Meio ambiente - Descarga Atmosférica	1
18607844	1	IAD - 15331	03/01/2025 18:49	04/01/2025 06:20	Meio ambiente - Árvore ou Vegetação	24
18607844	2	IAD - 15331	03/01/2025 18:49	04/01/2025 06:20	Meio ambiente - Árvore ou Vegetação	40
18607844	3	IAD - 15331	03/01/2025 18:49	04/01/2025 06:20	Meio ambiente - Árvore ou Vegetação	2
18607844	4	IAD - 15331	03/01/2025 18:49	04/01/2025 11:42	Meio ambiente - Árvore ou Vegetação	21
18598584	1	JMLT - 15301	03/01/2025 19:55	04/01/2025 11:41	Meio ambiente - Descarga Atmosférica	2
18600523	1	DMTU - 15346	03/01/2025 22:32	04/01/2025 21:42	Meio ambiente - Descarga Atmosférica	4
18688451	2	CUVD - 15349	03/01/2025 22:41	03/01/2025 22:55	Meio ambiente - Vento	243
18688451	3	CITU - 17022	03/01/2025 22:41	04/01/2025 08:34	Meio ambiente - Vento	66
18688451	3	CUVD - 15349	03/01/2025 22:41	04/01/2025 08:34	Meio ambiente - Vento	749
18688451	4	CUVD - 15349	03/01/2025 22:41	04/01/2025 08:34	Meio ambiente - Vento	2
18688451	5	CITU - 17022	03/01/2025 22:41	04/01/2025 08:34	Meio ambiente - Vento	88
18688451	6	CUVD - 15349	03/01/2025 22:41	04/01/2025 09:03	Meio ambiente - Vento	93
18688451	7	CUVD - 15349	03/01/2025 22:41	04/01/2025 09:03	Meio ambiente - Vento	218
18688451	8	CUVD - 15349	03/01/2025 22:41	04/01/2025 12:59	Meio ambiente - Vento	14
18688451	9	CUVD - 15349	03/01/2025 22:41	04/01/2025 12:59	Meio ambiente - Vento	1
18688451	10	CUVD - 15349	03/01/2025 22:41	04/01/2025 15:15	Meio ambiente - Vento	2
18688452	1	CUVD - 15349	04/01/2025 15:22	04/01/2025 15:28	Meio ambiente - Vento	2
18597883	1	JUAU - 17036	03/01/2025 22:33	04/01/2025 02:23	Meio ambiente - Descarga Atmosférica	24
18603757	1	ULAE - 15180	03/01/2025 22:33	04/01/2025 07:59	Meio ambiente - Árvore ou Vegetação	1
18608609	1	MUT - 15266	03/01/2025 20:02	07/01/2025 11:00	Meio ambiente - Vento	2
18679586	1	IIGU - 15319	03/01/2025 20:32	04/01/2025 20:28	Não classificada	6
18601046	1	DSV - 16286	03/01/2025 22:38	05/01/2025 08:57	Meio ambiente - Descarga Atmosférica	3
18730541	1	AGF - 15098	03/01/2025 17:12	04/01/2025 09:44	Meio ambiente - Árvore ou Vegetação	271
18730541	2	AGF - 15098	03/01/2025 17:12	04/01/2025 10:53	Meio ambiente - Árvore ou Vegetação	40
18730541	4	AGF - 15098	03/01/2025 17:12	04/01/2025 16:31	Meio ambiente - Árvore ou Vegetação	115
18730541	5	AGF - 15098	03/01/2025 17:12	06/01/2025 18:30	Meio ambiente - Árvore ou Vegetação	39
18598905	1	CMN - 16278	03/01/2025 17:29	04/01/2025 09:21	Meio ambiente - Vento	10
18598905	1	TOTU - 17072	03/01/2025 17:29	04/01/2025 09:21	Meio ambiente - Vento	129

18598905	2	TOTU - 17072	03/01/2025 17:29	04/01/2025 09:21	Meio ambiente - Vento	10
18598905	3	TOTU - 17072	03/01/2025 17:29	04/01/2025 10:59	Meio ambiente - Vento	12
18598905	4	TOTU - 17072	03/01/2025 17:29	04/01/2025 10:59	Meio ambiente - Vento	1
18598905	5	TOTU - 17072	03/01/2025 17:29	04/01/2025 10:59	Meio ambiente - Vento	24
18598905	6	TOTU - 17072	03/01/2025 17:29	04/01/2025 12:43	Meio ambiente - Vento	50
18598906	1	CMN - 16278	04/01/2025 13:20	04/01/2025 13:42	Meio ambiente - Vento	10
18598906	1	TOTU - 17072	04/01/2025 13:20	04/01/2025 13:42	Meio ambiente - Vento	129
18598906	2	TOTU - 17072	04/01/2025 13:20	04/01/2025 13:42	Meio ambiente - Vento	10
18599810	1	BDPD - 15114	03/01/2025 16:01	04/01/2025 17:17	Meio ambiente - Vento	13
18599811	1	BDPD - 15114	04/01/2025 11:59	04/01/2025 17:17	Meio ambiente - Vento	10
18599483	1	JFAU - 17086	03/01/2025 18:41	04/01/2025 15:54	Meio ambiente - Árvore ou Vegetação	6
18745829	1	SRS - 17060	03/01/2025 22:48	04/01/2025 10:37	Meio ambiente - Vento	262
18745829	2	SRS - 17060	03/01/2025 22:48	04/01/2025 10:37	Meio ambiente - Vento	66
18599619	1	LJA - 15286	03/01/2025 17:33	04/01/2025 16:48	Meio ambiente - Vento	1
18599620	1	LJA - 15286	03/01/2025 19:03	04/01/2025 16:48	Meio ambiente - Vento	1
18599620	2	LJA - 15286	03/01/2025 19:03	04/01/2025 16:48	Meio ambiente - Vento	3
18600161	1	BETD - 15116	03/01/2025 18:17	04/01/2025 18:07	Meio ambiente - Árvore ou Vegetação	7
18600162	1	BETD - 15116	04/01/2025 01:24	04/01/2025 18:07	Meio ambiente - Árvore ou Vegetação	38
18600326	1	MCDD - 15280	03/01/2025 10:12	04/01/2025 12:01	Não classificada	1
18600327	1	MCDD - 15280	04/01/2025 16:01	04/01/2025 18:50	Não classificada	1
18600328	1	MCDD - 15280	04/01/2025 16:02	04/01/2025 18:50	Não classificada	13
18600329	1	MCDD - 15280	04/01/2025 16:38	04/01/2025 18:50	Não classificada	1
18600329	2	MCDD - 15280	04/01/2025 16:38	04/01/2025 18:50	Não classificada	10
18598134	1	PSOU - 15231	03/01/2025 22:55	04/01/2025 09:08	Meio ambiente - Descarga Atmosférica	2
18609266	1	BIJU - 17016	03/01/2025 15:35	07/01/2025 13:00	Meio ambiente - Árvore ou Vegetação	1
18598463	1	LGT - 16304	03/01/2025 23:03	04/01/2025 11:06	Meio ambiente - Vento	3
18599038	1	CPO - 17018	03/01/2025 17:53	04/01/2025 12:37	Meio ambiente - Árvore ou Vegetação	1
18599252	1	INPD - 15316	03/01/2025 14:11	04/01/2025 15:23	Meio ambiente - Vento	6
18598588	1	DVLU - 17024	03/01/2025 19:03	04/01/2025 09:00	Meio ambiente - Vento	53
18598588	2	DVLU - 17024	03/01/2025 19:03	04/01/2025 09:00	Meio ambiente - Vento	1
18598229	1	SGS - 16331	03/01/2025 23:10	04/01/2025 09:58	Meio ambiente - Árvore ou Vegetação	1
18598464	1	NVSU - 17053	03/01/2025 18:39	04/01/2025 11:14	Meio ambiente - Vento	2
18598464	2	NVSU - 17053	03/01/2025 18:39	04/01/2025 11:14	Meio ambiente - Vento	307
18598587	1	SER - 16332	03/01/2025 23:13	04/01/2025 11:34	Meio ambiente - Descarga Atmosférica	1
18598452	1	GPED - 15335	03/01/2025 16:25	04/01/2025 11:00	Meio ambiente - Vento	1
18597889	1	BETC - 15115	03/01/2025 14:07	04/01/2025 04:42	Não classificada	23
18597999	1	NERU - 17041	03/01/2025 23:16	04/01/2025 07:58	Meio ambiente - Descarga Atmosférica	1
18597890	1	BETC - 15115	03/01/2025 14:08	04/01/2025 04:52	Não classificada	23
18598180	1	IGPD - 15324	03/01/2025 23:26	04/01/2025 09:33	Meio ambiente - Árvore ou Vegetação	1
18599129	1	BCV - 17013	04/01/2025 00:23	04/01/2025 14:50	Meio ambiente - Árvore ou Vegetação	1
18731902	1	NLAU - 17047	04/01/2025 01:41	04/01/2025 02:35	Meio ambiente - Árvore ou Vegetação	103
18731902	2	NLAU - 17047	04/01/2025 01:41	04/01/2025 12:08	Meio ambiente - Árvore ou Vegetação	175
18738289	2	CRM - 17026	04/01/2025 00:21	04/01/2025 00:39	Meio ambiente - Vento	2366
18738289	3	CRM - 17026	04/01/2025 00:21	04/01/2025 00:39	Meio ambiente - Vento	1
18738289	4	CRM - 17026	04/01/2025 00:21	04/01/2025 03:14	Meio ambiente - Vento	1858
18738289	5	CRM - 17026	04/01/2025 00:21	04/01/2025 03:15	Meio ambiente - Vento	1425
18738326	1	CRM - 17026	04/01/2025 05:28	04/01/2025 08:26	Meio ambiente - Vento	3629
18738326	2	CRM - 17026	04/01/2025 05:28	04/01/2025 08:26	Meio ambiente - Vento	1
18598181	1	IBAD - 17028	03/01/2025 23:35	04/01/2025 09:35	Não classificada	109
18605336	1	BRDD - 17067	04/01/2025 00:21	06/01/2025 14:36	Meio ambiente - Vento	1
18597978	1	PRSU - 15239	03/01/2025 23:58	04/01/2025 07:52	Meio ambiente - Descarga Atmosférica	1
18598042	1	SLAU - 17071	04/01/2025 00:04	04/01/2025 08:24	Meio ambiente - Árvore ou Vegetação	5
18597946	1	GHE - 17029	04/01/2025 00:38	04/01/2025 07:28	Meio ambiente - Descarga Atmosférica	8
18600909	2	UHSG - 15183	04/01/2025 00:25	04/01/2025 10:09	Meio ambiente - Árvore ou Vegetação	319
18600909	3	UHSG - 15183	04/01/2025 00:25	04/01/2025 10:09	Meio ambiente - Árvore ou Vegetação	19
18600909	4	UHSG - 15183	04/01/2025 00:25	04/01/2025 16:23	Meio ambiente - Árvore ou Vegetação	17
18600909	5	UHSG - 15183	04/01/2025 00:25	04/01/2025 16:23	Meio ambiente - Árvore ou Vegetação	254
18599197	1	BHAD - 16267	04/01/2025 01:35	04/01/2025 01:55	Não classificada	74
18599197	1	BHAT - 16268	04/01/2025 01:35	04/01/2025 01:55	Não classificada	1272

18599197	2	BHAT - 16268	04/01/2025 01:35	04/01/2025 04:26	Não classificada	2
18599197	3	BHAT - 16268	04/01/2025 01:35	04/01/2025 04:26	Não classificada	3594
18681012	1	NERU - 17041	03/01/2025 16:25	04/01/2025 10:47	Meio ambiente - Vento	36
18681012	2	NERU - 17041	03/01/2025 16:25	04/01/2025 10:47	Meio ambiente - Vento	19
18681012	3	NERU - 17041	03/01/2025 16:25	04/01/2025 11:57	Meio ambiente - Vento	14
18681012	4	NERU - 17041	03/01/2025 16:25	04/01/2025 11:57	Meio ambiente - Vento	25
18681012	5	NERU - 17041	03/01/2025 16:25	05/01/2025 16:52	Meio ambiente - Vento	17
18681013	1	NERU - 17041	04/01/2025 12:24	04/01/2025 13:12	Meio ambiente - Vento	36
18681013	2	NERU - 17041	04/01/2025 12:24	04/01/2025 13:12	Meio ambiente - Vento	19
18681013	3	NERU - 17041	04/01/2025 12:24	05/01/2025 16:20	Meio ambiente - Vento	14
18681013	4	NERU - 17041	04/01/2025 12:24	05/01/2025 16:20	Meio ambiente - Vento	25
18598112	1	MDI - 16307	03/01/2025 12:20	04/01/2025 09:06	Meio ambiente - Descarga Atmosférica	1
18598653	1	UHPT - 15186	03/01/2025 14:16	04/01/2025 12:01	Meio ambiente - Vento	11
18599621	1	NVSU - 17053	04/01/2025 01:42	04/01/2025 01:47	Meio ambiente - Vento	421
18599621	2	NVSU - 17053	04/01/2025 01:42	04/01/2025 01:47	Meio ambiente - Vento	42
18599621	3	NVSU - 17053	04/01/2025 01:42	04/01/2025 01:47	Meio ambiente - Vento	5
18599621	4	NVSU - 17053	04/01/2025 01:42	04/01/2025 01:47	Meio ambiente - Vento	14
18599622	1	NVSU - 17053	04/01/2025 01:42	04/01/2025 10:06	Meio ambiente - Vento	50
18599622	2	NVSU - 17053	04/01/2025 01:42	04/01/2025 10:06	Meio ambiente - Vento	21
18599623	2	NVSU - 17053	04/01/2025 09:00	04/01/2025 10:06	Meio ambiente - Vento	42
18599623	3	NVSU - 17053	04/01/2025 09:00	04/01/2025 12:23	Meio ambiente - Vento	438
18599625	2	NVSU - 17053	04/01/2025 14:42	04/01/2025 14:46	Meio ambiente - Vento	92
18599625	3	NVSU - 17053	04/01/2025 14:42	04/01/2025 14:46	Meio ambiente - Vento	21
18599626	1	NVSU - 17053	04/01/2025 15:37	04/01/2025 15:43	Meio ambiente - Vento	29
18599626	2	NVSU - 17053	04/01/2025 15:37	04/01/2025 15:43	Meio ambiente - Vento	5
18599626	3	NVSU - 17053	04/01/2025 15:37	04/01/2025 15:43	Meio ambiente - Vento	11
18599851	2	PDP - 15646	04/01/2025 01:32	04/01/2025 17:32	Meio ambiente - Vento	450
18598401	1	YAN - 15165	04/01/2025 02:29	04/01/2025 10:42	Não classificada	30
18672360	1	JPIU - 15298	04/01/2025 03:46	04/01/2025 09:31	Não classificada	6
18672360	2	JPIU - 15298	04/01/2025 03:46	04/01/2025 17:30	Não classificada	27
18672360	3	JPIU - 15298	04/01/2025 03:46	04/01/2025 17:30	Não classificada	4
18672360	4	JPIU - 15298	04/01/2025 03:46	04/01/2025 17:30	Não classificada	42
18672361	1	JPIU - 15298	04/01/2025 16:38	04/01/2025 17:30	Não classificada	22
18672362	1	JPIU - 15298	04/01/2025 17:43	04/01/2025 18:57	Não classificada	1
18672362	2	JPIU - 15298	04/01/2025 17:43	04/01/2025 18:57	Não classificada	1
18672362	3	JPIU - 15298	04/01/2025 17:43	04/01/2025 18:57	Não classificada	15
18672362	4	JPIU - 15298	04/01/2025 17:43	04/01/2025 23:33	Não classificada	2
18672362	5	JPIU - 15298	04/01/2025 17:43	04/01/2025 23:33	Não classificada	8
18672362	6	JPIU - 15298	04/01/2025 17:43	05/01/2025 00:34	Não classificada	2
18672362	7	JPIU - 15298	04/01/2025 17:43	05/01/2025 00:34	Não classificada	1
18672362	8	JPIU - 15298	04/01/2025 17:43	05/01/2025 00:34	Não classificada	18
18672362	9	JPIU - 15298	04/01/2025 17:43	09/01/2025 12:39	Não classificada	1
18672362	10	JPIU - 15298	04/01/2025 17:43	10/01/2025 12:58	Não classificada	1
18672362	11	JPIU - 15298	04/01/2025 17:43	10/01/2025 12:58	Não classificada	1
18672363	1	JPIU - 15298	04/01/2025 20:05	04/01/2025 20:12	Não classificada	1
18672363	2	JPIU - 15298	04/01/2025 20:05	04/01/2025 20:12	Não classificada	1
18672363	3	JPIU - 15298	04/01/2025 20:05	04/01/2025 20:12	Não classificada	21
18605913	1	MUT - 15266	04/01/2025 04:01	04/01/2025 14:58	Meio ambiente - Descarga Atmosférica	2
18600213	1	PPUD - 15242	04/01/2025 04:15	04/01/2025 15:19	Meio ambiente - Vento	264
18600213	2	PPUD - 15242	04/01/2025 04:15	04/01/2025 16:02	Meio ambiente - Vento	8
18600214	1	PPUD - 15242	04/01/2025 04:16	04/01/2025 16:02	Meio ambiente - Vento	1
18600214	2	PPUD - 15242	04/01/2025 04:16	04/01/2025 16:02	Meio ambiente - Vento	262
18600214	3	PPUD - 15242	04/01/2025 04:16	04/01/2025 18:17	Meio ambiente - Vento	1
18602875	1	CITU - 17022	04/01/2025 02:52	05/01/2025 19:48	Meio ambiente - Descarga Atmosférica	1
18673982	1	SLN - 15206	03/01/2025 16:15	04/01/2025 15:59	Meio ambiente - Descarga Atmosférica	2
18598497	1	ALSD - 17090	04/01/2025 04:25	04/01/2025 11:11	Meio ambiente - Árvore ou Vegetação	4
18598660	1	UHJS - 17080	03/01/2025 17:15	04/01/2025 00:45	Meio ambiente - Árvore ou Vegetação	5
18598661	1	UHJS - 17080	04/01/2025 05:14	04/01/2025 05:18	Meio ambiente - Árvore ou Vegetação	12
18598661	2	UHJS - 17080	04/01/2025 05:14	04/01/2025 05:18	Meio ambiente - Árvore ou Vegetação	242

18598661	3	UHJS - 17080	04/01/2025 05:14	04/01/2025 05:18	Meio ambiente - Árvore ou Vegetação	8
18598663	1	UHJS - 17080	04/01/2025 06:10	04/01/2025 12:27	Meio ambiente - Árvore ou Vegetação	58
18598663	2	UHJS - 17080	04/01/2025 06:10	04/01/2025 12:27	Meio ambiente - Árvore ou Vegetação	8
18597936	1	SLUD - 16327	04/01/2025 04:41	04/01/2025 07:17	Meio ambiente - Vento	128
18744837	1	PPUD - 15242	04/01/2025 04:48	04/01/2025 11:21	Meio ambiente - Descarga Atmosférica	29
18598632	1	CITU - 17022	04/01/2025 05:10	04/01/2025 11:42	Meio ambiente - Descarga Atmosférica	50
18598632	2	CITU - 17022	04/01/2025 05:10	04/01/2025 11:42	Meio ambiente - Descarga Atmosférica	1566
18725870	1	SGTU - 17062	04/01/2025 05:43	04/01/2025 05:50	Não classificada	356
18725870	2	SGTU - 17062	04/01/2025 05:43	04/01/2025 05:50	Não classificada	1949
18725870	3	SGTU - 17062	04/01/2025 05:43	04/01/2025 05:50	Não classificada	347
18725870	4	SGTU - 17062	04/01/2025 05:43	04/01/2025 05:50	Não classificada	1
18725870	5	SGTU - 17062	04/01/2025 05:43	04/01/2025 05:50	Não classificada	1
18725897	1	SGTU - 17062	04/01/2025 05:41	04/01/2025 10:10	Não classificada	1811
18725897	2	SGTU - 17062	04/01/2025 05:41	04/01/2025 11:42	Não classificada	355
18725897	3	SGTU - 17062	04/01/2025 05:41	04/01/2025 11:42	Não classificada	345
18725897	5	SGTU - 17062	04/01/2025 05:41	04/01/2025 13:04	Não classificada	34
18725897	6	SGTU - 17062	04/01/2025 05:41	04/01/2025 13:04	Não classificada	2
18725897	7	SGTU - 17062	04/01/2025 05:41	04/01/2025 14:23	Não classificada	9
18725897	8	SGTU - 17062	04/01/2025 05:41	04/01/2025 15:10	Não classificada	1
18725897	9	SGTU - 17062	04/01/2025 05:41	04/01/2025 17:39	Não classificada	95
18725897	10	SGTU - 17062	04/01/2025 05:41	04/01/2025 17:39	Não classificada	1
18725897	11	SGTU - 17062	04/01/2025 05:41	04/01/2025 17:39	Não classificada	1
18599973	1	AETD - 17009	04/01/2025 05:39	04/01/2025 18:10	Meio ambiente - Árvore ou Vegetação	11
18597937	1	BDPD - 15114	04/01/2025 05:39	04/01/2025 07:17	Meio ambiente - Árvore ou Vegetação	17
18599974	1	LBD - 16305	04/01/2025 05:44	04/01/2025 18:00	Meio ambiente - Descarga Atmosférica	3
18597979	1	MAL - 15281	04/01/2025 05:48	04/01/2025 07:55	Meio ambiente - Vento	7
18598294	1	BOED - 15137	04/01/2025 05:52	04/01/2025 10:17	Meio ambiente - Vento	3
18597980	1	IBAS - 17042	04/01/2025 05:53	04/01/2025 07:52	Não classificada	1
18597980	2	IBAS - 17042	04/01/2025 05:53	04/01/2025 07:52	Não classificada	578
18597980	2	NERU - 17041	04/01/2025 05:53	04/01/2025 07:52	Não classificada	9
18597981	1	CAQU - 15142	04/01/2025 05:58	04/01/2025 07:47	Meio ambiente - Descarga Atmosférica	2
18601206	1	AETD - 17009	04/01/2025 06:02	05/01/2025 10:06	Meio ambiente - Vento	5
18598698	1	CSN - 15352	04/01/2025 06:02	04/01/2025 12:11	Meio ambiente - Árvore ou Vegetação	89
18598347	1	NERU - 17041	04/01/2025 06:08	04/01/2025 10:31	Meio ambiente - Descarga Atmosférica	2
18598347	2	NERU - 17041	04/01/2025 06:08	04/01/2025 10:31	Meio ambiente - Descarga Atmosférica	7
18598295	1	ULAE - 15180	04/01/2025 06:11	04/01/2025 10:16	Meio ambiente - Árvore ou Vegetação	1
18598754	1	ESR - 16287	04/01/2025 06:14	04/01/2025 12:35	Meio ambiente - Árvore ou Vegetação	3
18599529	1	UHMS - 17082	04/01/2025 06:16	04/01/2025 16:08	Não classificada	19
18599529	2	UHMS - 17082	04/01/2025 06:16	04/01/2025 16:08	Não classificada	140
18598349	1	JNUQ - 17038	04/01/2025 06:26	04/01/2025 10:28	Não classificada	36
18597982	1	SGS - 16331	03/01/2025 12:40	04/01/2025 08:06	Não classificada	5
18598136	1	PIUD - 17054	04/01/2025 06:19	04/01/2025 09:04	Não classificada	1
18685063	1	SQNU - 17078	04/01/2025 07:54	04/01/2025 10:03	Meio ambiente - Vento	900
18685063	2	SQNU - 17078	04/01/2025 07:54	04/01/2025 16:51	Meio ambiente - Vento	377
18598058	1	PTUU - 15229	03/01/2025 22:34	04/01/2025 08:36	Não classificada	340
18598303	1	FMA - 17055	04/01/2025 04:41	04/01/2025 10:30	Meio ambiente - Árvore ou Vegetação	119
18598083	1	BCV - 17013	04/01/2025 03:04	04/01/2025 08:48	Meio ambiente - Descarga Atmosférica	1
18598083	2	BCV - 17013	04/01/2025 03:04	04/01/2025 08:48	Meio ambiente - Descarga Atmosférica	65
18599053	1	SGTU - 17062	03/01/2025 12:18	04/01/2025 09:59	Meio ambiente - Árvore ou Vegetação	3
18599053	2	SGTU - 17062	03/01/2025 12:18	04/01/2025 09:59	Meio ambiente - Árvore ou Vegetação	11
18599054	1	IBYD - 15327	04/01/2025 08:38	04/01/2025 12:53	Meio ambiente - Vento	566
18599135	3	BHSN - 16277	04/01/2025 08:13	04/01/2025 10:06	Meio ambiente - Vento	1073
18599135	4	BHSN - 16277	04/01/2025 08:13	04/01/2025 12:10	Meio ambiente - Vento	153
18600603	1	URAS - 16338	03/01/2025 18:10	04/01/2025 10:46	Meio ambiente - Vento	2
18598664	1	SRS - 17060	04/01/2025 06:38	04/01/2025 12:03	Meio ambiente - Vento	6
18598402	1	JNUQ - 17038	04/01/2025 06:38	04/01/2025 10:33	Não classificada	12
18598465	1	FCS - 15340	04/01/2025 06:24	04/01/2025 11:03	Meio ambiente - Descarga Atmosférica	33
18598296	1	SSP - 15199	04/01/2025 06:33	04/01/2025 10:18	Meio ambiente - Árvore ou Vegetação	17
18598232	1	CEL - 15147	04/01/2025 06:29	04/01/2025 09:58	Meio ambiente - Descarga Atmosférica	4

18599975	1	IBYD - 15327	04/01/2025 06:43	04/01/2025 18:04	Meio ambiente - Descarga Atmosférica	3
18598813	1	PMSD - 17049	04/01/2025 06:43	04/01/2025 12:55	Meio ambiente - Vento	7
18598848	1	SLN - 15206	04/01/2025 06:43	04/01/2025 13:03	Meio ambiente - Descarga Atmosférica	2
18598498	1	LPTU - 17032	04/01/2025 06:52	04/01/2025 11:15	Meio ambiente - Descarga Atmosférica	12
18598498	2	LPTU - 17032	04/01/2025 06:52	04/01/2025 11:15	Meio ambiente - Descarga Atmosférica	6
18599130	1	INPD - 15316	04/01/2025 06:54	04/01/2025 14:32	Meio ambiente - Descarga Atmosférica	2
18598782	1	PRTD - 17074	04/01/2025 06:58	04/01/2025 12:51	Meio ambiente - Descarga Atmosférica	1
18598298	1	IUAU - 17031	04/01/2025 06:58	04/01/2025 10:11	Meio ambiente - Vento	36
18598665	1	IGRU - 17030	04/01/2025 06:55	04/01/2025 11:59	Meio ambiente - Descarga Atmosférica	7
18601375	1	CUVD - 15349	04/01/2025 07:06	05/01/2025 10:55	Meio ambiente - Vento	3
18602324	1	PNV - 17094	04/01/2025 07:13	05/01/2025 16:13	Meio ambiente - Descarga Atmosférica	1
18599049	1	UHMS - 17082	04/01/2025 07:09	04/01/2025 14:22	Não classificada	9
18598403	1	IIGU - 15319	04/01/2025 07:13	04/01/2025 10:42	Meio ambiente - Descarga Atmosférica	53
18598908	1	BMO - 15135	04/01/2025 07:01	04/01/2025 13:38	Não classificada	6
18598699	1	PIUD - 17054	04/01/2025 06:52	04/01/2025 12:14	Não classificada	44
18598699	2	PIUD - 17054	04/01/2025 06:52	04/01/2025 12:14	Não classificada	1
18599530	1	JFAU - 17086	04/01/2025 06:55	04/01/2025 16:00	Meio ambiente - Descarga Atmosférica	1
18598635	1	IGPD - 15324	04/01/2025 07:15	04/01/2025 11:44	Meio ambiente - Árvore ou Vegetação	43
18598158	1	PRTD - 17074	04/01/2025 08:53	04/01/2025 09:25	Meio ambiente - Vento	2
18599138	1	FRUD - 17059	04/01/2025 08:53	04/01/2025 12:46	Não classificada	512
18745207	1	PNV - 17094	03/01/2025 15:31	04/01/2025 18:14	Meio ambiente - Descarga Atmosférica	54
18598429	1	JNUQ - 17038	04/01/2025 07:40	04/01/2025 10:51	Não classificada	12
18599198	1	GVSD - 17070	04/01/2025 07:46	04/01/2025 14:42	Não classificada	1
18599434	1	AFNU - 17015	04/01/2025 07:55	04/01/2025 15:40	Meio ambiente - Vento	1
18598505	1	IBAD - 17028	04/01/2025 08:43	04/01/2025 11:10	Meio ambiente - Descarga Atmosférica	51
18598312	1	SLN - 15206	04/01/2025 08:43	04/01/2025 10:20	Meio ambiente - Árvore ou Vegetação	5
18728443	1	ULAU - 16339	04/01/2025 08:39	04/01/2025 10:15	Não classificada	341
18601155	1	SDEU - 17085	04/01/2025 08:43	05/01/2025 09:43	Meio ambiente - Descarga Atmosférica	1
18599531	1	MVD - 15264	04/01/2025 07:31	04/01/2025 16:03	Meio ambiente - Árvore ou Vegetação	1
18598234	1	SLUQ - 16328	04/01/2025 07:28	04/01/2025 09:55	Não classificada	51
18598350	1	MCLD - 15278	04/01/2025 07:20	04/01/2025 10:31	Não classificada	20
18600104	1	UHJS - 17080	04/01/2025 07:17	04/01/2025 18:47	Meio ambiente - Vento	2
18598545	1	LJA - 15286	04/01/2025 08:22	04/01/2025 11:19	Meio ambiente - Vento	2
18598476	1	VGAU - 17089	04/01/2025 08:42	04/01/2025 10:58	Meio ambiente - Árvore ou Vegetação	366
18728783	1	BHAT - 16268	04/01/2025 08:36	04/01/2025 09:52	Meio ambiente - Vento	89
18598352	1	PLOT - 16319	04/01/2025 08:43	04/01/2025 10:25	Meio ambiente - Vento	1
18598504	1	PLOT - 16319	04/01/2025 08:42	04/01/2025 11:08	Meio ambiente - Vento	8
18598472	1	CITU - 17022	04/01/2025 08:24	04/01/2025 10:58	Meio ambiente - Descarga Atmosférica	24
18598302	1	PPUD - 15242	04/01/2025 08:22	04/01/2025 10:08	Meio ambiente - Descarga Atmosférica	256
18599667	1	SNS - 15202	04/01/2025 07:50	04/01/2025 16:43	Meio ambiente - Árvore ou Vegetação	1
18600719	1	PSOU - 15231	03/01/2025 19:02	04/01/2025 19:05	Meio ambiente - Árvore ou Vegetação	2
18599585	1	DDI - 17027	04/01/2025 08:25	04/01/2025 16:19	Meio ambiente - Descarga Atmosférica	17
18730181	1	JNUQ - 17038	04/01/2025 08:36	04/01/2025 10:15	Não classificada	42
18599532	1	PTHD - 15234	04/01/2025 08:27	04/01/2025 16:08	Meio ambiente - Vento	1
18598314	1	IJAU - 17061	04/01/2025 08:44	04/01/2025 10:05	Meio ambiente - Vento	5
18598314	2	IJAU - 17061	04/01/2025 08:44	04/01/2025 10:05	Meio ambiente - Vento	1
18599334	1	DMTU - 15346	04/01/2025 08:45	04/01/2025 15:14	Meio ambiente - Descarga Atmosférica	2
18728316	1	IBAD - 17028	03/01/2025 15:16	05/01/2025 10:55	Meio ambiente - Descarga Atmosférica	2
18598405	1	LGT - 16304	04/01/2025 08:25	04/01/2025 10:41	Meio ambiente - Vento	28
18598950	1	ENC - 15343	04/01/2025 08:44	04/01/2025 13:46	Meio ambiente - Vento	354
18601100	1	INPD - 15316	04/01/2025 08:28	05/01/2025 09:19	Meio ambiente - Árvore ou Vegetação	2
18598547	1	SDEU - 17085	04/01/2025 08:29	04/01/2025 11:25	Meio ambiente - Descarga Atmosférica	2
18598666	1	PSOU - 15231	04/01/2025 08:45	04/01/2025 11:07	Não classificada	1
18599255	1	BBI - 17033	04/01/2025 08:44	04/01/2025 14:57	Não classificada	35
18598502	1	PYN - 15228	04/01/2025 08:26	04/01/2025 11:08	Meio ambiente - Descarga Atmosférica	2
18599756	1	RSS - 15219	04/01/2025 08:27	04/01/2025 16:59	Não classificada	111
18599756	2	RSS - 15219	04/01/2025 08:27	04/01/2025 16:59	Não classificada	28
18598409	1	CNLU - 15164	04/01/2025 08:44	04/01/2025 10:37	Meio ambiente - Descarga Atmosférica	30
18598235	1	CGAU - 15150	04/01/2025 08:28	04/01/2025 09:55	Meio ambiente - Descarga Atmosférica	161

18599435	1	AXAU - 17076	04/01/2025 08:26	04/01/2025 15:43	Meio ambiente - Descarga Atmosférica	1
18598430	1	CRDT - 15356	04/01/2025 08:27	04/01/2025 10:51	Meio ambiente - Descarga Atmosférica	29
18599813	1	IOM - 15315	04/01/2025 08:25	04/01/2025 17:12	Meio ambiente - Descarga Atmosférica	2
18602133	1	SER - 16332	04/01/2025 08:44	05/01/2025 15:29	Meio ambiente - Descarga Atmosférica	3
18600604	1	URAU - 17079	03/01/2025 18:30	04/01/2025 11:12	Meio ambiente - Vento	24
18598756	1	RCA - 15223	04/01/2025 08:29	04/01/2025 12:34	Meio ambiente - Árvore ou Vegetação	1
18598307	1	CRL - 15354	04/01/2025 08:30	04/01/2025 10:21	Meio ambiente - Descarga Atmosférica	4
18599668	1	SLN - 15206	04/01/2025 08:46	04/01/2025 16:36	Meio ambiente - Descarga Atmosférica	1
18599668	2	SLN - 15206	04/01/2025 08:46	04/01/2025 16:36	Meio ambiente - Descarga Atmosférica	14
18600653	1	IBYD - 15327	04/01/2025 08:47	04/01/2025 22:38	Não classificada	1
18601271	1	PMSU - 17092	04/01/2025 08:29	05/01/2025 10:19	Não classificada	2
18602228	1	GVSD - 17070	04/01/2025 08:30	05/01/2025 15:48	Meio ambiente - Descarga Atmosférica	3
18598814	1	BRL - 15140	04/01/2025 08:46	04/01/2025 12:54	Meio ambiente - Árvore ou Vegetação	1
18599331	1	UHTM - 15182	04/01/2025 08:30	04/01/2025 15:13	Não classificada	1
18600194	1	CMD - 15158	04/01/2025 08:28	04/01/2025 19:13	Meio ambiente - Descarga Atmosférica	12
18599330	1	SNS - 15202	04/01/2025 08:28	04/01/2025 15:18	Meio ambiente - Vento	2
18599052	1	CAQU - 15142	04/01/2025 08:30	04/01/2025 14:13	Meio ambiente - Descarga Atmosférica	2
18598546	1	IOM - 15315	04/01/2025 08:28	04/01/2025 11:20	Meio ambiente - Descarga Atmosférica	1
18598431	2	IOM - 15315	04/01/2025 08:30	04/01/2025 10:55	Meio ambiente - Descarga Atmosférica	1
18598431	3	IOM - 15315	04/01/2025 08:30	04/01/2025 10:55	Meio ambiente - Descarga Atmosférica	6
18598353	1	NERU - 17041	04/01/2025 08:47	04/01/2025 10:32	Meio ambiente - Descarga Atmosférica	430
18598354	1	PRSD - 16316	04/01/2025 08:48	04/01/2025 10:25	Meio ambiente - Descarga Atmosférica	3
18598784	1	SFIQ - 17065	04/01/2025 08:48	04/01/2025 12:50	Meio ambiente - Descarga Atmosférica	1
18600039	1	MNN - 15273	04/01/2025 08:48	04/01/2025 18:27	Meio ambiente - Descarga Atmosférica	1
18598850	1	CSAU - 17020	04/01/2025 08:48	04/01/2025 11:43	Meio ambiente - Vento	1
18598999	2	BCSQ - 17010	04/01/2025 08:48	04/01/2025 13:51	Meio ambiente - Vento	97
18598951	1	PTID - 17052	03/01/2025 19:55	04/01/2025 10:14	Meio ambiente - Vento	1
18598951	2	PTID - 17052	03/01/2025 19:55	04/01/2025 14:17	Meio ambiente - Vento	6
18598149	1	JNUQ - 17038	03/01/2025 17:37	04/01/2025 09:19	Não classificada	5
18598149	2	JNUQ - 17038	03/01/2025 17:37	04/01/2025 09:19	Não classificada	1
18598657	1	CGAU - 15150	03/01/2025 16:49	04/01/2025 11:58	Meio ambiente - Árvore ou Vegetação	206
18744785	1	PPS - 16315	04/01/2025 08:49	04/01/2025 15:02	Meio ambiente - Descarga Atmosférica	20
18744785	2	PPS - 16315	04/01/2025 08:49	04/01/2025 15:02	Meio ambiente - Descarga Atmosférica	9
18599137	1	PTC - 15235	04/01/2025 08:49	04/01/2025 14:32	Não classificada	8
18599137	2	PTC - 15235	04/01/2025 08:49	04/01/2025 14:32	Não classificada	37
18599137	3	PTC - 15235	04/01/2025 08:49	04/01/2025 14:32	Não classificada	14
18599669	1	MTZ - 15267	04/01/2025 08:50	04/01/2025 16:40	Meio ambiente - Vento	1
18598177	1	SUI - 17069	03/01/2025 21:03	04/01/2025 09:30	Meio ambiente - Descarga Atmosférica	34
18598177	2	SUI - 17069	03/01/2025 21:03	04/01/2025 09:30	Meio ambiente - Descarga Atmosférica	10
18598177	3	SUI - 17069	03/01/2025 21:03	04/01/2025 09:30	Meio ambiente - Descarga Atmosférica	75
18603138	1	LJA - 15286	04/01/2025 08:33	05/01/2025 21:57	Meio ambiente - Descarga Atmosférica	1
18598882	1	GVSD - 17070	04/01/2025 08:51	04/01/2025 13:19	Meio ambiente - Descarga Atmosférica	2
18598410	1	PRSD - 16316	04/01/2025 08:51	04/01/2025 10:41	Meio ambiente - Árvore ou Vegetação	2
18599335	1	CLHU - 17095	04/01/2025 08:52	04/01/2025 15:20	Meio ambiente - Descarga Atmosférica	2
18604260	1	PTUU - 15229	04/01/2025 08:52	06/01/2025 10:37	Meio ambiente - Descarga Atmosférica	2
18599918	1	UHTM - 15182	04/01/2025 08:52	04/01/2025 17:47	Não classificada	3
18604876	1	PLOT - 16319	04/01/2025 08:51	04/01/2025 11:26	Meio ambiente - Descarga Atmosférica	2
18599257	1	GHE - 17029	04/01/2025 08:51	04/01/2025 15:01	Não classificada	20
18598434	1	PMSD - 17049	04/01/2025 08:51	04/01/2025 10:49	Meio ambiente - Descarga Atmosférica	2
18598728	1	RCA - 15223	04/01/2025 08:53	04/01/2025 12:24	Meio ambiente - Descarga Atmosférica	1
18730288	1	PNV - 17094	04/01/2025 08:34	05/01/2025 10:43	Meio ambiente - Descarga Atmosférica	13
18598435	1	TCSU - 15196	04/01/2025 08:53	04/01/2025 10:55	Não classificada	20
18598668	1	BCV - 17013	04/01/2025 08:53	04/01/2025 11:55	Não classificada	3
18600946	1	SGTU - 17062	04/01/2025 08:53	05/01/2025 08:05	Meio ambiente - Descarga Atmosférica	1
18724195	1	LBD - 16305	04/01/2025 08:54	04/01/2025 16:42	Meio ambiente - Descarga Atmosférica	1
18728340	1	UNIT - 17083	04/01/2025 08:37	04/01/2025 11:29	Meio ambiente - Descarga Atmosférica	107
18599336	1	CMID - 17019	04/01/2025 08:55	04/01/2025 15:12	Meio ambiente - Descarga Atmosférica	4
18603565	1	GHE - 17029	04/01/2025 08:54	06/01/2025 07:19	Meio ambiente - Descarga Atmosférica	8
18599258	1	UNIT - 17083	04/01/2025 08:57	04/01/2025 15:09	Meio ambiente - Vento	6

18598436	1	MFED - 15276	04/01/2025 08:56	04/01/2025 10:48	Meio ambiente - Árvore ou Vegetação	2
18598478	1	NVSU - 17053	04/01/2025 08:57	04/01/2025 11:04	Meio ambiente - Vento	31
18755954	1	CGAU - 15150	04/01/2025 08:57	05/01/2025 10:09	Meio ambiente - Descarga Atmosférica	4
18600106	1	JDN - 16298	04/01/2025 08:58	04/01/2025 15:31	Não classificada	1
18599139	1	PEB - 15249	03/01/2025 21:14	04/01/2025 11:35	Meio ambiente - Vento	69
18599140	1	PEB - 15249	04/01/2025 09:31	04/01/2025 11:35	Meio ambiente - Vento	268
18599440	1	FRUD - 17059	04/01/2025 09:00	04/01/2025 15:45	Não classificada	4
18598885	1	DVLD - 17023	04/01/2025 07:52	04/01/2025 07:59	Meio ambiente - Descarga Atmosférica	7
18598885	1	DVLU - 17024	04/01/2025 07:52	04/01/2025 07:59	Meio ambiente - Descarga Atmosférica	692
18598885	2	DVLD - 17023	04/01/2025 07:52	04/01/2025 08:07	Meio ambiente - Descarga Atmosférica	63
18598885	2	DVLU - 17024	04/01/2025 07:52	04/01/2025 08:07	Meio ambiente - Descarga Atmosférica	914
18598885	3	DVLD - 17023	04/01/2025 07:52	04/01/2025 10:36	Meio ambiente - Descarga Atmosférica	53
18598885	3	DVLU - 17024	04/01/2025 07:52	04/01/2025 10:36	Meio ambiente - Descarga Atmosférica	855
18598885	4	DVLU - 17024	04/01/2025 07:52	04/01/2025 13:35	Meio ambiente - Descarga Atmosférica	357
18598886	1	DVLD - 17023	04/01/2025 08:33	04/01/2025 09:20	Meio ambiente - Descarga Atmosférica	8
18598886	1	DVLU - 17024	04/01/2025 08:33	04/01/2025 09:20	Meio ambiente - Descarga Atmosférica	731
18598886	2	DVLU - 17024	04/01/2025 08:33	04/01/2025 09:22	Meio ambiente - Descarga Atmosférica	160
18598886	3	DVLU - 17024	04/01/2025 08:33	04/01/2025 10:46	Meio ambiente - Descarga Atmosférica	265
18598886	4	DVLU - 17024	04/01/2025 08:33	04/01/2025 13:35	Meio ambiente - Descarga Atmosférica	20
18680949	1	PDS - 17051	04/01/2025 09:13	04/01/2025 12:13	Meio ambiente - Vento	1
18600669	1	CGAU - 15150	04/01/2025 06:21	04/01/2025 17:27	Meio ambiente - Vento	94
18600670	1	CGAU - 15150	04/01/2025 15:18	04/01/2025 17:27	Meio ambiente - Vento	53
18599332	1	GVSD - 17070	04/01/2025 08:36	04/01/2025 15:12	Meio ambiente - Descarga Atmosférica	1
18598881	1	DDI - 17027	04/01/2025 08:39	04/01/2025 13:26	Não classificada	1
18598909	1	CPO - 17018	04/01/2025 08:34	04/01/2025 13:36	Meio ambiente - Vento	2
18598909	2	CPO - 17018	04/01/2025 08:34	04/01/2025 13:36	Meio ambiente - Vento	301
18598909	3	CPO - 17018	04/01/2025 08:34	04/01/2025 13:36	Meio ambiente - Vento	2
18599383	1	GVSD - 17070	04/01/2025 08:38	04/01/2025 15:30	Meio ambiente - Descarga Atmosférica	12
18598351	1	CSAU - 17020	04/01/2025 08:37	04/01/2025 10:22	Meio ambiente - Descarga Atmosférica	4
18599333	1	OUF - 15253	04/01/2025 08:40	04/01/2025 15:20	Meio ambiente - Árvore ou Vegetação	20
18598550	1	URAU - 17079	04/01/2025 08:36	04/01/2025 11:29	Meio ambiente - Descarga Atmosférica	46
18598321	1	GPED - 15335	04/01/2025 09:03	04/01/2025 10:21	Meio ambiente - Vento	76
18600107	1	BDPD - 15114	04/01/2025 09:01	04/01/2025 18:37	Meio ambiente - Descarga Atmosférica	4
18599628	1	DMTU - 15346	04/01/2025 08:42	04/01/2025 16:19	Não classificada	1
18599533	1	ESR - 16287	04/01/2025 08:33	04/01/2025 16:11	Meio ambiente - Descarga Atmosférica	5
18599977	2	CRL - 15354	04/01/2025 08:34	04/01/2025 17:59	Não classificada	3
18599977	3	CRL - 15354	04/01/2025 08:34	04/01/2025 17:59	Não classificada	217
18598549	1	CRL - 15354	04/01/2025 08:35	04/01/2025 11:21	Meio ambiente - Descarga Atmosférica	8
18598757	1	MNVD - 15272	04/01/2025 08:42	04/01/2025 12:35	Meio ambiente - Descarga Atmosférica	4
18598432	1	PSOU - 15231	04/01/2025 08:38	04/01/2025 10:53	Meio ambiente - Árvore ou Vegetação	26
18600108	1	BBI - 17033	04/01/2025 09:04	04/01/2025 18:41	Meio ambiente - Descarga Atmosférica	7
18598591	1	CSN - 15352	04/01/2025 08:33	04/01/2025 11:40	Não classificada	1
18617223	1	AMN - 16264	04/01/2025 16:16	04/01/2025 16:20	Não classificada	22
18617223	2	AMN - 16264	04/01/2025 16:16	04/01/2025 16:20	Não classificada	15
18600216	1	UHJS - 17080	04/01/2025 08:33	04/01/2025 19:24	Meio ambiente - Árvore ou Vegetação	3
18608172	1	VGAD - 17087	04/01/2025 08:37	07/01/2025 10:08	Meio ambiente - Árvore ou Vegetação	1
18600425	1	UHMS - 17082	04/01/2025 08:41	04/01/2025 20:59	Meio ambiente - Árvore ou Vegetação	1
18598317	1	MCLQ - 17040	04/01/2025 09:02	04/01/2025 10:04	Meio ambiente - Árvore ou Vegetação	20
18598237	1	PDS - 17051	04/01/2025 08:33	04/01/2025 09:54	Não classificada	193
18685023	1	JFAU - 17086	04/01/2025 09:01	04/01/2025 18:31	Meio ambiente - Descarga Atmosférica	36
18598322	1	ULAE - 15180	04/01/2025 09:04	04/01/2025 10:20	Meio ambiente - Árvore ou Vegetação	34
18599337	1	PTE - 17056	04/01/2025 08:55	04/01/2025 15:18	Meio ambiente - Vento	19
18599814	1	NERU - 17041	04/01/2025 08:34	04/01/2025 17:22	Meio ambiente - Descarga Atmosférica	7
18599437	1	PMSD - 17049	04/01/2025 08:33	04/01/2025 15:43	Meio ambiente - Descarga Atmosférica	5
18598639	1	CRDT - 15356	04/01/2025 08:35	04/01/2025 11:44	Meio ambiente - Árvore ou Vegetação	1
18599203	1	UHPI - 17084	04/01/2025 09:04	04/01/2025 14:48	Meio ambiente - Descarga Atmosférica	1
18599203	2	UHPI - 17084	04/01/2025 09:04	04/01/2025 14:48	Meio ambiente - Descarga Atmosférica	6
18599203	3	UHPI - 17084	04/01/2025 09:04	04/01/2025 14:48	Meio ambiente - Descarga Atmosférica	16
18598268	1	JFAQ - 17081	03/01/2025 16:58	04/01/2025 10:00	Meio ambiente - Descarga Atmosférica	4

18599537	1	BHBN - 17048	04/01/2025 09:05	04/01/2025 16:00	Meio ambiente - Vento	2
18600275	1	SGTU - 17062	04/01/2025 09:06	04/01/2025 19:50	Meio ambiente - Descarga Atmosférica	1
18598174	1	AUIU - 15647	03/01/2025 18:32	04/01/2025 09:29	Não classificada	9
18599144	1	ULAE - 15180	04/01/2025 09:16	04/01/2025 15:05	Meio ambiente - Árvore ou Vegetação	1
18599144	2	ULAE - 15180	04/01/2025 09:16	04/01/2025 15:05	Meio ambiente - Árvore ou Vegetação	77
18598557	1	LAVD - 17034	04/01/2025 09:08	04/01/2025 11:29	Não classificada	29
18599671	1	JFAQ - 17081	04/01/2025 09:08	04/01/2025 16:39	Meio ambiente - Vento	1
18598480	1	BDPD - 15114	03/01/2025 18:51	04/01/2025 10:57	Meio ambiente - Vento	10
18601377	1	BHS - 17014	04/01/2025 09:10	05/01/2025 11:00	Meio ambiente - Vento	1
18598640	1	ELMU - 17088	04/01/2025 09:10	04/01/2025 11:50	Meio ambiente - Árvore ou Vegetação	9
18599672	1	UHSG - 15183	04/01/2025 09:09	04/01/2025 16:44	Meio ambiente - Árvore ou Vegetação	2
18600109	1	PMSU - 17092	04/01/2025 09:10	04/01/2025 18:50	Não classificada	1
18600426	1	JMLT - 15301	04/01/2025 09:10	04/01/2025 20:59	Meio ambiente - Descarga Atmosférica	2
18598509	1	PRSU - 15239	04/01/2025 09:10	04/01/2025 11:12	Não classificada	8
18598197	1	LPTU - 17032	03/01/2025 17:32	04/01/2025 09:40	Não classificada	16
18598326	1	PRRU - 15241	04/01/2025 09:11	04/01/2025 10:18	Meio ambiente - Descarga Atmosférica	1
18599588	1	IMRU - 17096	04/01/2025 09:12	04/01/2025 16:23	Meio ambiente - Descarga Atmosférica	1
18600219	1	FXA - 16288	04/01/2025 09:11	04/01/2025 19:25	Não classificada	4
18599338	1	FXA - 16288	04/01/2025 09:11	04/01/2025 15:16	Meio ambiente - Árvore ou Vegetação	2
18599259	1	PSOU - 15231	04/01/2025 09:12	04/01/2025 15:05	Meio ambiente - Descarga Atmosférica	1
18598787	1	PPS - 16315	04/01/2025 09:11	04/01/2025 12:43	Meio ambiente - Descarga Atmosférica	3
18599538	1	GHE - 17029	04/01/2025 09:11	04/01/2025 16:03	Meio ambiente - Vento	5
18598729	1	JBT - 16295	04/01/2025 09:11	04/01/2025 12:20	Meio ambiente - Árvore ou Vegetação	10
18598913	1	CVED - 17064	04/01/2025 09:13	04/01/2025 13:29	Meio ambiente - Descarga Atmosférica	208
18598597	1	INPD - 15316	04/01/2025 09:13	04/01/2025 11:35	Meio ambiente - Descarga Atmosférica	11
18598596	1	UHPT - 15186	04/01/2025 09:13	04/01/2025 11:35	Meio ambiente - Vento	18
18600042	1	CMD - 15158	04/01/2025 09:13	04/01/2025 18:26	Meio ambiente - Descarga Atmosférica	4
18599539	1	BCAD - 15109	04/01/2025 09:15	04/01/2025 16:07	Meio ambiente - Árvore ou Vegetação	2
18598414	1	INPD - 15316	04/01/2025 09:14	04/01/2025 10:36	Meio ambiente - Descarga Atmosférica	9
18598328	1	NERU - 17041	04/01/2025 09:17	04/01/2025 10:00	Meio ambiente - Descarga Atmosférica	1
18599721	1	NVSU - 17053	04/01/2025 09:17	04/01/2025 16:51	Meio ambiente - Descarga Atmosférica	2
18599061	1	SLAU - 17071	04/01/2025 09:18	04/01/2025 14:09	Meio ambiente - Árvore ou Vegetação	4
18602094	1	CITU - 17022	04/01/2025 09:18	05/01/2025 15:14	Meio ambiente - Descarga Atmosférica	3
18600308	1	PDP - 15646	04/01/2025 09:18	04/01/2025 20:07	Meio ambiente - Árvore ou Vegetação	1
18598815	1	AXAU - 17076	04/01/2025 09:19	04/01/2025 12:52	Meio ambiente - Descarga Atmosférica	4
18598415	1	MIB - 15274	04/01/2025 09:19	04/01/2025 10:34	Não classificada	11
18601135	1	CMD - 15158	04/01/2025 09:20	05/01/2025 09:28	Meio ambiente - Descarga Atmosférica	2
18598914	1	CRL - 15354	04/01/2025 09:19	04/01/2025 13:34	Meio ambiente - Descarga Atmosférica	2
18599001	1	CRL - 15354	04/01/2025 09:19	04/01/2025 13:58	Meio ambiente - Descarga Atmosférica	4
18598279	1	URAU - 17079	03/01/2025 19:54	04/01/2025 10:03	Não classificada	15
18598641	1	IUAU - 17031	04/01/2025 09:14	04/01/2025 11:47	Meio ambiente - Descarga Atmosférica	1
18599260	1	MOO - 17039	04/01/2025 09:22	04/01/2025 15:04	Não classificada	85
18599260	2	MOO - 17039	04/01/2025 09:22	04/01/2025 15:04	Não classificada	17
18599063	1	PRTD - 17074	04/01/2025 09:22	04/01/2025 14:14	Meio ambiente - Descarga Atmosférica	10
18598851	1	COJ - 15305	04/01/2025 09:23	04/01/2025 13:08	Meio ambiente - Árvore ou Vegetação	2
18599385	1	YAN - 15165	04/01/2025 09:23	04/01/2025 14:21	Meio ambiente - Descarga Atmosférica	16
18600751	1	TOTU - 17072	04/01/2025 09:22	04/01/2025 23:57	Meio ambiente - Descarga Atmosférica	67
18602495	1	GHE - 17029	04/01/2025 09:25	05/01/2025 17:14	Meio ambiente - Descarga Atmosférica	46
18598329	1	BHPM - 16275	04/01/2025 09:24	04/01/2025 10:20	Meio ambiente - Árvore ou Vegetação	76
18600465	1	TOTU - 17072	04/01/2025 09:24	04/01/2025 21:02	Meio ambiente - Descarga Atmosférica	7
18599441	1	RCA - 15223	04/01/2025 09:25	04/01/2025 15:36	Meio ambiente - Descarga Atmosférica	3
18599488	1	CSN - 15352	04/01/2025 09:24	04/01/2025 15:51	Meio ambiente - Descarga Atmosférica	1
18598953	1	PPS - 16315	04/01/2025 09:24	04/01/2025 13:48	Meio ambiente - Descarga Atmosférica	9
18601983	1	UHTM - 15182	04/01/2025 09:24	05/01/2025 14:14	Meio ambiente - Descarga Atmosférica	1
18601136	1	UHSG - 15183	04/01/2025 09:25	05/01/2025 09:31	Meio ambiente - Descarga Atmosférica	42
18599262	1	SDEU - 17085	04/01/2025 09:26	04/01/2025 13:22	Meio ambiente - Descarga Atmosférica	1
18601412	1	PSP - 15233	04/01/2025 09:26	05/01/2025 11:10	Meio ambiente - Descarga Atmosférica	1
18598482	1	PMSU - 17092	04/01/2025 09:26	04/01/2025 10:59	Meio ambiente - Árvore ou Vegetação	1
18610790	1	CCHU - 15145	03/01/2025 16:45	07/01/2025 19:30	Meio ambiente - Árvore ou Vegetação	2

18601207	1	URAT - 17075	04/01/2025 09:28	05/01/2025 10:06	Meio ambiente - Descarga Atmosférica	3
18599632	1	PRTU - 17057	04/01/2025 09:27	04/01/2025 16:26	Meio ambiente - Descarga Atmosférica	1
18613809	1	UNIT - 17083	04/01/2025 09:28	08/01/2025 13:03	Meio ambiente - Descarga Atmosférica	1
18600110	1	VCS - 17093	04/01/2025 09:27	04/01/2025 18:52	Meio ambiente - Descarga Atmosférica	39
18604195	1	PRTU - 17057	04/01/2025 09:29	04/01/2025 18:26	Meio ambiente - Descarga Atmosférica	1
18599882	1	MNN - 15273	04/01/2025 09:29	04/01/2025 17:37	Meio ambiente - Árvore ou Vegetação	11
18598598	1	PRTD - 17074	04/01/2025 09:30	04/01/2025 11:40	Meio ambiente - Árvore ou Vegetação	4
18600168	1	PRTD - 17074	04/01/2025 09:30	04/01/2025 19:04	Meio ambiente - Descarga Atmosférica	1
18598511	1	BETQ - 16266	04/01/2025 09:31	04/01/2025 11:12	Meio ambiente - Vento	1
18599976	1	PPUD - 15242	04/01/2025 06:50	04/01/2025 18:02	Meio ambiente - Vento	7
18598348	1	CVED - 17064	04/01/2025 06:16	04/01/2025 10:23	Meio ambiente - Descarga Atmosférica	134
18604911	1	ORPU - 17045	03/01/2025 14:12	06/01/2025 13:15	Meio ambiente - Vento	6
18733897	1	VCS - 17093	04/01/2025 09:31	04/01/2025 09:38	Meio ambiente - Vento	27
18733897	2	VCS - 17093	04/01/2025 09:31	04/01/2025 09:38	Meio ambiente - Vento	5192
18733897	3	VCS - 17093	04/01/2025 09:31	04/01/2025 12:22	Meio ambiente - Vento	985
18733897	4	VCS - 17093	04/01/2025 09:31	04/01/2025 12:30	Meio ambiente - Vento	928
18733897	5	VCS - 17093	04/01/2025 09:31	04/01/2025 12:30	Meio ambiente - Vento	50
18598324	1	BCV - 17013	04/01/2025 09:04	04/01/2025 10:09	Não classificada	81
18599064	1	DVLD - 17023	04/01/2025 09:32	04/01/2025 14:03	Meio ambiente - Árvore ou Vegetação	1
18599065	1	UHMS - 17082	04/01/2025 09:33	04/01/2025 14:21	Meio ambiente - Descarga Atmosférica	1
18601073	1	CMD - 15158	04/01/2025 09:41	05/01/2025 09:00	Meio ambiente - Descarga Atmosférica	1
18599542	1	IGRU - 17030	04/01/2025 09:43	04/01/2025 12:21	Meio ambiente - Descarga Atmosférica	2
18599265	1	JQT - 16297	04/01/2025 09:43	04/01/2025 13:31	Meio ambiente - Descarga Atmosférica	1
18598673	1	FXA - 16288	04/01/2025 09:36	04/01/2025 11:54	Meio ambiente - Vento	13
18599883	1	CPO - 17018	04/01/2025 09:34	04/01/2025 17:39	Meio ambiente - Descarga Atmosférica	1
18742431	1	GHE - 17029	04/01/2025 09:45	04/01/2025 11:47	Meio ambiente - Descarga Atmosférica	1
18599979	1	MZL - 15263	04/01/2025 09:43	04/01/2025 18:09	Meio ambiente - Árvore ou Vegetação	1
18602366	1	PBD - 16324	04/01/2025 09:45	05/01/2025 16:26	Meio ambiente - Descarga Atmosférica	2
18599341	1	JFAO - 16302	04/01/2025 09:39	04/01/2025 15:15	Meio ambiente - Descarga Atmosférica	7
18599264	1	CMN - 16278	04/01/2025 09:36	04/01/2025 15:07	Meio ambiente - Vento	45
18599264	2	CMN - 16278	04/01/2025 09:36	04/01/2025 15:07	Meio ambiente - Vento	43
18598853	1	LGT - 16304	04/01/2025 09:43	04/01/2025 13:14	Meio ambiente - Vento	18
18598955	1	BIU - 17016	04/01/2025 09:36	04/01/2025 13:48	Meio ambiente - Descarga Atmosférica	28
18598956	1	JMLT - 15301	04/01/2025 09:38	04/01/2025 13:35	Meio ambiente - Descarga Atmosférica	2
18599266	1	AXAU - 17076	04/01/2025 09:43	04/01/2025 14:59	Meio ambiente - Descarga Atmosférica	3
18598512	1	BETC - 15115	04/01/2025 09:35	04/01/2025 11:16	Meio ambiente - Vento	42
18598674	1	CRF - 15355	04/01/2025 09:37	04/01/2025 12:04	Meio ambiente - Descarga Atmosférica	625
18600427	1	TOTU - 17072	04/01/2025 09:26	04/01/2025 21:01	Não classificada	30
18601308	1	SNS - 15202	04/01/2025 09:42	05/01/2025 10:35	Meio ambiente - Descarga Atmosférica	6
18602134	1	CMD - 15158	04/01/2025 09:43	05/01/2025 15:32	Meio ambiente - Descarga Atmosférica	2
18601138	1	ADOD - 15095	04/01/2025 09:45	05/01/2025 09:30	Meio ambiente - Descarga Atmosférica	2
18600344	1	UHTM - 15182	04/01/2025 06:52	04/01/2025 19:16	Meio ambiente - Descarga Atmosférica	3
18600344	2	UHTM - 15182	04/01/2025 06:52	04/01/2025 19:16	Meio ambiente - Descarga Atmosférica	67
18600344	3	UHTM - 15182	04/01/2025 06:52	04/01/2025 19:16	Meio ambiente - Descarga Atmosférica	21
18599204	1	CAQU - 15142	04/01/2025 09:47	04/01/2025 14:43	Meio ambiente - Descarga Atmosférica	1
18599342	1	MCLQ - 17040	04/01/2025 09:47	04/01/2025 15:12	Meio ambiente - Árvore ou Vegetação	12
18599147	1	SLAT - 15208	04/01/2025 09:58	04/01/2025 11:07	Não classificada	3
18599147	1	SLAU - 17071	04/01/2025 09:58	04/01/2025 11:07	Não classificada	1359
18599148	1	SLAT - 15208	04/01/2025 12:00	04/01/2025 12:53	Não classificada	3
18599148	1	SLAU - 17071	04/01/2025 12:00	04/01/2025 12:53	Não classificada	145
18598676	1	CVED - 17064	03/01/2025 16:46	04/01/2025 12:15	Meio ambiente - Vento	6
18598677	1	CVED - 17064	04/01/2025 06:00	04/01/2025 12:15	Meio ambiente - Vento	131
18598679	1	CVED - 17064	04/01/2025 12:25	04/01/2025 12:29	Meio ambiente - Vento	46
18601876	1	URAT - 17075	03/01/2025 17:18	04/01/2025 16:13	Meio ambiente - Vento	3
18601876	2	URAT - 17075	03/01/2025 17:18	04/01/2025 16:51	Meio ambiente - Vento	5
18600430	1	URAS - 16338	04/01/2025 14:46	04/01/2025 17:33	Meio ambiente - Vento	138
18599760	1	LABU - 15292	04/01/2025 09:48	04/01/2025 17:04	Meio ambiente - Descarga Atmosférica	3
18599853	1	TCSU - 15196	04/01/2025 09:48	04/01/2025 17:30	Meio ambiente - Descarga Atmosférica	1
18601984	1	CVED - 17064	04/01/2025 06:51	04/01/2025 13:19	Meio ambiente - Descarga Atmosférica	19

18601984	2	CVED - 17064	04/01/2025 06:51	04/01/2025 17:38	Meio ambiente - Descarga Atmosférica	11
18601985	1	CVED - 17064	04/01/2025 16:46	05/01/2025 12:40	Meio ambiente - Descarga Atmosférica	19
18598292	1	MAGU - 15282	03/01/2025 22:24	04/01/2025 10:21	Meio ambiente - Descarga Atmosférica	3
18603297	1	GHE - 17029	03/01/2025 16:04	05/01/2025 16:00	Meio ambiente - Árvore ou Vegetação	22
18603297	3	GHE - 17029	03/01/2025 16:04	05/01/2025 16:00	Meio ambiente - Árvore ou Vegetação	2
18747084	1	CRM - 17026	04/01/2025 09:49	04/01/2025 12:09	Não classificada	36
18599761	1	SGTU - 17062	04/01/2025 09:50	04/01/2025 17:01	Meio ambiente - Descarga Atmosférica	1
18598887	1	SUI - 17069	04/01/2025 09:50	04/01/2025 13:16	Meio ambiente - Descarga Atmosférica	2
18598706	1	UNIT - 17083	04/01/2025 09:50	04/01/2025 12:15	Meio ambiente - Descarga Atmosférica	1
18672810	1	BCV - 17013	04/01/2025 09:50	04/01/2025 17:45	Não classificada	1
18610792	1	FXA - 16288	04/01/2025 09:50	07/01/2025 18:47	Meio ambiente - Vento	2
18598707	1	PRTD - 17074	04/01/2025 10:02	04/01/2025 12:10	Meio ambiente - Descarga Atmosférica	8
18604414	1	CMN - 16278	04/01/2025 09:51	06/01/2025 11:01	Meio ambiente - Descarga Atmosférica	10
18601050	1	VZPU - 15169	04/01/2025 09:51	05/01/2025 08:51	Meio ambiente - Descarga Atmosférica	32
18600605	1	SQNU - 17078	03/01/2025 20:54	04/01/2025 12:56	Meio ambiente - Vento	5
18685060	1	MUT - 15266	04/01/2025 09:52	04/01/2025 13:21	Meio ambiente - Descarga Atmosférica	1
18598957	1	CMD - 15158	04/01/2025 09:53	04/01/2025 13:47	Meio ambiente - Descarga Atmosférica	9
18602065	1	PNV - 17094	04/01/2025 09:53	05/01/2025 15:03	Meio ambiente - Vento	1
18598819	1	CGAU - 15150	04/01/2025 09:53	04/01/2025 13:02	Meio ambiente - Descarga Atmosférica	3
18598959	1	TPCD - 17073	04/01/2025 08:38	04/01/2025 12:09	Meio ambiente - Vento	321
18598960	1	TPCD - 17073	04/01/2025 10:45	04/01/2025 12:09	Meio ambiente - Vento	282
18598440	1	BDPD - 15114	04/01/2025 09:56	04/01/2025 10:52	Meio ambiente - Árvore ou Vegetação	41
18600551	1	ADOD - 15095	04/01/2025 09:19	04/01/2025 21:47	Meio ambiente - Vento	1
18600010	1	GHE - 17029	04/01/2025 09:58	04/01/2025 18:16	Meio ambiente - Descarga Atmosférica	2
18601935	1	JFAQ - 17081	03/01/2025 20:31	05/01/2025 14:40	Meio ambiente - Árvore ou Vegetação	1
18599675	1	GPED - 15335	04/01/2025 09:59	04/01/2025 16:39	Meio ambiente - Vento	3
18599387	1	BSOT - 15141	04/01/2025 09:59	04/01/2025 15:33	Meio ambiente - Descarga Atmosférica	2
18599443	1	JFAD - 16300	04/01/2025 10:02	04/01/2025 15:35	Meio ambiente - Descarga Atmosférica	2
18599068	2	LPTU - 17032	04/01/2025 10:03	04/01/2025 14:22	Meio ambiente - Descarga Atmosférica	3
18604034	1	PMSU - 17092	04/01/2025 10:03	04/01/2025 22:16	Meio ambiente - Descarga Atmosférica	1
18598855	1	GHE - 17029	04/01/2025 10:02	04/01/2025 13:03	Meio ambiente - Árvore ou Vegetação	1
18600220	1	RCA - 15223	04/01/2025 10:04	04/01/2025 19:22	Meio ambiente - Descarga Atmosférica	5
18600220	2	RCA - 15223	04/01/2025 10:04	04/01/2025 19:22	Meio ambiente - Descarga Atmosférica	4
18600606	1	CSN - 15352	04/01/2025 10:04	04/01/2025 22:01	Meio ambiente - Descarga Atmosférica	2
18598645	1	MCLQ - 17040	04/01/2025 09:46	04/01/2025 11:46	Meio ambiente - Árvore ou Vegetação	16
18599676	1	CRL - 15354	04/01/2025 10:06	04/01/2025 16:46	Não classificada	5
18600221	1	CTR - 15351	04/01/2025 10:05	04/01/2025 19:28	Meio ambiente - Árvore ou Vegetação	15
18600221	2	CTR - 15351	04/01/2025 10:05	04/01/2025 19:28	Meio ambiente - Árvore ou Vegetação	39
18598823	1	NVSU - 17053	04/01/2025 10:06	04/01/2025 13:02	Meio ambiente - Vento	3
18599634	1	ULAD - 15181	04/01/2025 10:06	04/01/2025 16:28	Meio ambiente - Vento	2
18599818	1	AXAU - 17076	04/01/2025 10:05	04/01/2025 17:14	Meio ambiente - Descarga Atmosférica	1
18599072	1	FRUU - 17058	03/01/2025 19:29	04/01/2025 12:26	Meio ambiente - Vento	33
18599073	1	FRUU - 17058	04/01/2025 06:28	04/01/2025 11:08	Meio ambiente - Vento	149
18599073	2	FRUU - 17058	04/01/2025 06:28	04/01/2025 12:26	Meio ambiente - Vento	54
18599074	1	FRUU - 17058	04/01/2025 11:21	04/01/2025 12:26	Meio ambiente - Vento	182
18600310	1	PTE - 17056	04/01/2025 10:07	04/01/2025 20:13	Meio ambiente - Árvore ou Vegetação	20
18599004	1	TOTU - 17072	04/01/2025 10:08	04/01/2025 13:55	Meio ambiente - Descarga Atmosférica	1
18600693	1	ITMU - 15310	04/01/2025 10:08	04/01/2025 23:00	Meio ambiente - Descarga Atmosférica	1
18604351	1	CMD - 15158	04/01/2025 10:07	06/01/2025 10:48	Meio ambiente - Descarga Atmosférica	2
18600113	3	CRF - 15355	04/01/2025 10:08	04/01/2025 18:51	Meio ambiente - Árvore ou Vegetação	6
18599582	1	SLUU - 16326	03/01/2025 20:05	04/01/2025 16:19	Meio ambiente - Vento	9
18747083	1	CRM - 17026	04/01/2025 10:09	04/01/2025 12:09	Não classificada	134
18598791	1	PSOU - 15231	04/01/2025 10:10	04/01/2025 12:41	Meio ambiente - Descarga Atmosférica	1
18599677	1	INPD - 15316	04/01/2025 10:11	04/01/2025 16:16	Meio ambiente - Descarga Atmosférica	1
18604121	1	ELMU - 17088	04/01/2025 10:11	06/01/2025 10:15	Meio ambiente - Árvore ou Vegetação	13
18602496	1	PBD - 16324	04/01/2025 10:11	05/01/2025 17:12	Meio ambiente - Descarga Atmosférica	5
18599267	1	CGAU - 15150	04/01/2025 10:12	04/01/2025 14:58	Meio ambiente - Descarga Atmosférica	1
18599762	1	PDP - 15646	04/01/2025 10:13	04/01/2025 17:09	Meio ambiente - Árvore ou Vegetação	15
18599005	1	UHMS - 17082	04/01/2025 10:13	04/01/2025 13:57	Meio ambiente - Descarga Atmosférica	6

18598648	1	OLV - 15255	04/01/2025 10:14	04/01/2025 11:46	Meio ambiente - Vento	2
18598996	1	CVED - 17064	04/01/2025 06:16	04/01/2025 13:50	Meio ambiente - Vento	1
18599635	1	UHTM - 15182	04/01/2025 10:15	04/01/2025 16:26	Não classificada	6
18599545	1	UHPI - 17084	04/01/2025 10:15	04/01/2025 16:01	Meio ambiente - Árvore ou Vegetação	30
18599446	1	ILIU - 16291	04/01/2025 10:15	04/01/2025 15:41	Meio ambiente - Árvore ou Vegetação	30
18599071	1	SEG - 17068	04/01/2025 10:17	04/01/2025 14:25	Não classificada	2
18599059	1	AFNU - 17015	04/01/2025 09:02	04/01/2025 14:24	Meio ambiente - Vento	3
18598442	1	JFAO - 16302	04/01/2025 08:38	04/01/2025 11:23	Meio ambiente - Descarga Atmosférica	279
18598443	1	JFAO - 16302	04/01/2025 10:44	04/01/2025 11:23	Meio ambiente - Descarga Atmosférica	399
18605089	1	PDS - 17051	04/01/2025 09:47	06/01/2025 13:45	Meio ambiente - Árvore ou Vegetação	1
18605090	1	PDS - 17051	06/01/2025 11:56	06/01/2025 13:45	Meio ambiente - Árvore ou Vegetação	12
18598605	1	URAU - 17079	04/01/2025 10:21	04/01/2025 11:40	Meio ambiente - Vento	1
18599069	1	IBYD - 15327	04/01/2025 10:03	04/01/2025 14:14	Meio ambiente - Descarga Atmosférica	1
18599207	1	BDPD - 15114	04/01/2025 10:23	04/01/2025 14:38	Meio ambiente - Descarga Atmosférica	5
18601272	2	UHTM - 15182	04/01/2025 10:19	05/01/2025 10:26	Não classificada	3
18600431	1	MTZ - 15267	04/01/2025 10:23	04/01/2025 20:32	Não classificada	1
18599270	1	PTID - 17052	04/01/2025 10:25	04/01/2025 15:02	Não classificada	1
18598961	1	JNUT - 17066	04/01/2025 10:19	04/01/2025 13:48	Não classificada	1
18601023	1	PRRU - 15241	04/01/2025 10:26	05/01/2025 08:48	Meio ambiente - Descarga Atmosférica	1
18601739	1	CMD - 15158	04/01/2025 10:26	05/01/2025 13:38	Meio ambiente - Árvore ou Vegetação	13
18601051	1	CITU - 17022	04/01/2025 10:25	05/01/2025 08:50	Meio ambiente - Descarga Atmosférica	1
18599050	1	UHSB - 15183	04/01/2025 07:14	04/01/2025 14:24	Meio ambiente - Descarga Atmosférica	8
18599269	1	UHSB - 15183	04/01/2025 10:24	04/01/2025 15:07	Meio ambiente - Descarga Atmosférica	2
18599070	1	UHSB - 15183	04/01/2025 10:15	04/01/2025 14:18	Meio ambiente - Vento	1
18599206	1	UHSB - 15183	04/01/2025 10:18	04/01/2025 14:48	Meio ambiente - Descarga Atmosférica	26
18599821	1	TOTU - 17072	03/01/2025 19:03	04/01/2025 16:31	Meio ambiente - Árvore ou Vegetação	66
18598738	1	PYN - 15228	04/01/2025 10:29	04/01/2025 12:25	Meio ambiente - Vento	1
18599208	1	SLAT - 15208	04/01/2025 10:28	04/01/2025 14:36	Meio ambiente - Vento	1
18598792	1	FCS - 15340	04/01/2025 10:28	04/01/2025 12:51	Meio ambiente - Descarga Atmosférica	1
18598889	1	PIUD - 17054	04/01/2025 10:31	04/01/2025 13:19	Meio ambiente - Árvore ou Vegetação	9
18599149	1	CRL - 15354	04/01/2025 10:31	04/01/2025 14:26	Meio ambiente - Vento	2
18599271	1	TOE - 15195	04/01/2025 10:32	04/01/2025 14:53	Meio ambiente - Descarga Atmosférica	2
18600043	1	CRL - 15354	04/01/2025 10:32	04/01/2025 18:30	Não classificada	2
18599591	1	SND - 15203	03/01/2025 17:25	04/01/2025 16:43	Meio ambiente - Árvore ou Vegetação	3
18599592	1	SND - 15203	04/01/2025 10:44	04/01/2025 16:43	Meio ambiente - Árvore ou Vegetação	2
18599592	2	SND - 15203	04/01/2025 10:44	04/01/2025 16:43	Meio ambiente - Árvore ou Vegetação	122
18599592	3	SND - 15203	04/01/2025 10:44	04/01/2025 16:43	Meio ambiente - Árvore ou Vegetação	1
18599593	1	SND - 15203	04/01/2025 10:51	04/01/2025 16:14	Meio ambiente - Árvore ou Vegetação	25
18599921	1	IIGU - 15319	04/01/2025 08:34	04/01/2025 16:18	Não classificada	5
18599921	2	IIGU - 15319	04/01/2025 08:34	04/01/2025 16:18	Não classificada	174
18601346	1	PMSU - 17092	04/01/2025 10:33	05/01/2025 10:42	Meio ambiente - Árvore ou Vegetação	1
18599150	1	JNUQ - 17038	04/01/2025 10:34	04/01/2025 14:32	Não classificada	54
18726172	1	CPO - 17018	04/01/2025 10:33	05/01/2025 10:54	Meio ambiente - Vento	1
18598607	1	VGAD - 17087	04/01/2025 10:35	04/01/2025 11:40	Meio ambiente - Árvore ou Vegetação	1
18599009	2	PTE - 17056	04/01/2025 08:55	04/01/2025 13:55	Meio ambiente - Vento	975
18599009	3	PTE - 17056	04/01/2025 08:55	04/01/2025 14:26	Meio ambiente - Vento	81
18599490	1	PTC - 15235	04/01/2025 10:36	04/01/2025 15:54	Meio ambiente - Árvore ou Vegetação	1
18599151	1	CVED - 17064	04/01/2025 10:36	04/01/2025 14:33	Não classificada	4
18673923	1	PPUD - 15242	04/01/2025 10:43	04/01/2025 14:25	Meio ambiente - Descarga Atmosférica	1
18600114	1	ENC - 15343	04/01/2025 10:36	04/01/2025 18:51	Meio ambiente - Descarga Atmosférica	2
18604035	1	SUI - 17069	04/01/2025 10:38	06/01/2025 09:59	Meio ambiente - Descarga Atmosférica	1
18598720	1	NVC - 15655	03/01/2025 20:21	04/01/2025 12:23	Não classificada	1
18598720	2	MNVD - 15272	03/01/2025 20:21	04/01/2025 12:23	Não classificada	17
18598720	2	NVC - 15655	03/01/2025 20:21	04/01/2025 12:23	Não classificada	288
18598720	3	NVC - 15655	03/01/2025 20:21	04/01/2025 12:23	Não classificada	1
18603058	1	MTZ - 15267	04/01/2025 00:29	05/01/2025 15:33	Meio ambiente - Árvore ou Vegetação	6
18598918	1	PSOU - 15231	04/01/2025 10:41	04/01/2025 13:33	Meio ambiente - Árvore ou Vegetação	1
18599548	1	IOM - 15315	04/01/2025 10:45	04/01/2025 16:11	Não classificada	4
18600012	1	IBYD - 15327	04/01/2025 10:44	04/01/2025 18:20	Não classificada	1

18600553	1	UHMS - 17082	04/01/2025 10:48	04/01/2025 21:55	Meio ambiente - Vento	2
18600553	2	UHMS - 17082	04/01/2025 10:48	04/01/2025 21:55	Meio ambiente - Vento	2
18598748	1	PTID - 17052	03/01/2025 17:48	04/01/2025 12:30	Meio ambiente - Descarga Atmosférica	14
18598748	2	PTID - 17052	03/01/2025 17:48	04/01/2025 12:30	Meio ambiente - Descarga Atmosférica	45
18598619	1	TOTU - 17072	03/01/2025 15:36	04/01/2025 11:42	Meio ambiente - Vento	51
18723588	1	PEB - 15249	03/01/2025 20:33	04/01/2025 11:05	Meio ambiente - Vento	1458
18723588	2	PEB - 15249	03/01/2025 20:33	04/01/2025 12:48	Meio ambiente - Vento	4
18723588	3	PEB - 15249	03/01/2025 20:33	04/01/2025 12:48	Meio ambiente - Vento	8
18723588	4	PEB - 15249	03/01/2025 20:33	04/01/2025 12:48	Meio ambiente - Vento	637
18723588	5	PEB - 15249	03/01/2025 20:33	04/01/2025 12:48	Meio ambiente - Vento	7
18723588	6	PEB - 15249	03/01/2025 20:33	04/01/2025 14:03	Meio ambiente - Vento	3
18723588	7	PEB - 15249	03/01/2025 20:33	04/01/2025 14:03	Meio ambiente - Vento	720
18723592	1	PEB - 15249	04/01/2025 14:37	04/01/2025 17:26	Meio ambiente - Vento	2
18723592	2	PEB - 15249	04/01/2025 14:37	04/01/2025 17:26	Meio ambiente - Vento	1
18723594	1	PEB - 15249	05/01/2025 10:42	05/01/2025 13:55	Meio ambiente - Vento	3
18723594	2	PEB - 15249	05/01/2025 10:42	05/01/2025 13:55	Meio ambiente - Vento	34
18723595	1	PEB - 15249	05/01/2025 14:44	05/01/2025 16:44	Meio ambiente - Vento	3
18723595	2	PEB - 15249	05/01/2025 14:44	05/01/2025 16:44	Meio ambiente - Vento	720
18723603	1	PEB - 15249	05/01/2025 18:08	05/01/2025 18:13	Meio ambiente - Vento	3
18723603	2	PEB - 15249	05/01/2025 18:08	05/01/2025 18:13	Meio ambiente - Vento	720
18723614	1	PEB - 15249	06/01/2025 10:37	06/01/2025 10:43	Meio ambiente - Vento	3
18723614	2	PEB - 15249	06/01/2025 10:37	06/01/2025 10:43	Meio ambiente - Vento	688
18723622	1	PEB - 15249	06/01/2025 11:36	06/01/2025 11:39	Meio ambiente - Vento	4
18723622	2	PEB - 15249	06/01/2025 11:36	06/01/2025 11:39	Meio ambiente - Vento	8
18723622	3	PEB - 15249	06/01/2025 11:36	06/01/2025 11:39	Meio ambiente - Vento	637
18723622	4	PEB - 15249	06/01/2025 11:36	06/01/2025 11:39	Meio ambiente - Vento	7
18599491	1	PSOU - 15231	04/01/2025 10:50	04/01/2025 15:49	Meio ambiente - Descarga Atmosférica	5
18598577	1	CMN - 16278	03/01/2025 17:18	04/01/2025 11:36	Meio ambiente - Vento	6
18599153	1	PRRU - 15241	04/01/2025 10:51	04/01/2025 14:30	Meio ambiente - Árvore ou Vegetação	1
18602179	1	TOE - 15195	04/01/2025 08:28	04/01/2025 12:20	Meio ambiente - Árvore ou Vegetação	124
18602179	2	TOE - 15195	04/01/2025 08:28	04/01/2025 12:20	Meio ambiente - Árvore ou Vegetação	1
18602179	3	TOE - 15195	04/01/2025 08:28	04/01/2025 18:07	Meio ambiente - Árvore ou Vegetação	75
18602179	4	TOE - 15195	04/01/2025 08:28	04/01/2025 18:07	Meio ambiente - Árvore ou Vegetação	2
18602179	5	TOE - 15195	04/01/2025 08:28	04/01/2025 21:29	Meio ambiente - Árvore ou Vegetação	77
18602179	6	TOE - 15195	04/01/2025 08:28	04/01/2025 21:29	Meio ambiente - Árvore ou Vegetação	2
18602179	7	TOE - 15195	04/01/2025 08:28	04/01/2025 21:29	Meio ambiente - Árvore ou Vegetação	112
18602180	1	TOE - 15195	04/01/2025 15:05	04/01/2025 18:07	Meio ambiente - Árvore ou Vegetação	75
18602180	2	TOE - 15195	04/01/2025 15:05	04/01/2025 18:07	Meio ambiente - Árvore ou Vegetação	2
18602180	3	TOE - 15195	04/01/2025 15:05	04/01/2025 22:57	Meio ambiente - Árvore ou Vegetação	51
18602180	4	TOE - 15195	04/01/2025 15:05	04/01/2025 22:57	Meio ambiente - Árvore ou Vegetação	1
18602180	5	TOE - 15195	04/01/2025 15:05	04/01/2025 23:14	Meio ambiente - Árvore ou Vegetação	73
18602181	1	TOE - 15195	04/01/2025 22:58	05/01/2025 11:07	Meio ambiente - Árvore ou Vegetação	51
18602181	2	TOE - 15195	04/01/2025 22:58	05/01/2025 11:07	Meio ambiente - Árvore ou Vegetação	1
18602029	1	IBYD - 15327	03/01/2025 19:06	05/01/2025 15:07	Meio ambiente - Descarga Atmosférica	1
18606080	1	ENC - 15343	03/01/2025 07:53	06/01/2025 17:16	Meio ambiente - Árvore ou Vegetação	7
18601878	1	RCA - 15223	04/01/2025 10:52	05/01/2025 14:15	Meio ambiente - Descarga Atmosférica	6
18598633	1	SGS - 16331	04/01/2025 05:23	04/01/2025 11:47	Não classificada	89
18598633	2	SGS - 16331	04/01/2025 05:23	04/01/2025 11:47	Não classificada	126
18599373	1	LGT - 16304	03/01/2025 16:46	04/01/2025 15:23	Meio ambiente - Descarga Atmosférica	1
18737465	1	UHP1 - 17084	03/01/2025 20:01	04/01/2025 14:58	Meio ambiente - Árvore ou Vegetação	73
18601987	1	SLAU - 17071	03/01/2025 21:41	04/01/2025 16:18	Meio ambiente - Erosão	2
18601987	2	SLAU - 17071	03/01/2025 21:41	04/01/2025 16:18	Meio ambiente - Erosão	63
18601987	3	SLAU - 17071	03/01/2025 21:41	05/01/2025 14:46	Meio ambiente - Erosão	4
18601988	1	SLAU - 17071	05/01/2025 13:28	05/01/2025 14:46	Meio ambiente - Erosão	2
18601988	2	SLAU - 17071	05/01/2025 13:28	05/01/2025 14:46	Meio ambiente - Erosão	63
18600115	1	RSP - 15220	04/01/2025 10:54	04/01/2025 18:47	Meio ambiente - Descarga Atmosférica	1
18599550	1	IRO - 15312	04/01/2025 10:55	04/01/2025 16:08	Meio ambiente - Árvore ou Vegetação	16
18600999	1	BCV - 17013	04/01/2025 10:55	05/01/2025 08:34	Meio ambiente - Descarga Atmosférica	2
18599006	1	MCLD - 15278	04/01/2025 10:17	04/01/2025 13:54	Meio ambiente - Árvore ou Vegetação	12

18599551	1	MNN - 15273	04/01/2025 10:58	04/01/2025 16:06	Meio ambiente - Árvore ou Vegetação	3
18601074	1	PRTD - 17074	04/01/2025 10:57	05/01/2025 09:09	Meio ambiente - Árvore ou Vegetação	1
18601074	2	PRTD - 17074	04/01/2025 10:57	05/01/2025 09:09	Meio ambiente - Árvore ou Vegetação	1
18599447	1	JNUT - 17066	04/01/2025 10:57	04/01/2025 15:36	Não classificada	1
18602616	1	UHMM - 15189	04/01/2025 10:57	05/01/2025 18:06	Meio ambiente - Descarga Atmosférica	1
18600013	1	YAN - 15165	04/01/2025 10:58	04/01/2025 18:19	Não classificada	1
18599448	1	NERU - 17041	04/01/2025 11:27	04/01/2025 13:07	Meio ambiente - Vento	44
18599448	2	NERU - 17041	04/01/2025 11:27	04/01/2025 16:03	Meio ambiente - Vento	5
18599922	1	MAGU - 15282	04/01/2025 10:59	04/01/2025 17:51	Meio ambiente - Descarga Atmosférica	2
18600224	1	SLAT - 15208	04/01/2025 11:01	04/01/2025 19:30	Não classificada	1
18598794	1	UNIT - 17083	04/01/2025 11:01	04/01/2025 12:49	Meio ambiente - Descarga Atmosférica	1
18599081	1	BETC - 15115	04/01/2025 11:00	04/01/2025 14:19	Meio ambiente - Árvore ou Vegetação	122
18602135	1	CITU - 17022	04/01/2025 11:02	05/01/2025 15:35	Meio ambiente - Descarga Atmosférica	2
18599011	1	ITDD - 16294	04/01/2025 11:15	04/01/2025 14:15	Meio ambiente - Vento	46
18598659	1	IBYD - 15327	03/01/2025 23:53	04/01/2025 12:04	Meio ambiente - Descarga Atmosférica	33
18603849	1	RES - 15222	04/01/2025 11:05	06/01/2025 09:09	Meio ambiente - Descarga Atmosférica	4
18598891	1	PSAU - 16323	04/01/2025 11:05	04/01/2025 13:19	Meio ambiente - Descarga Atmosférica	15
18598634	1	IBAD - 17028	04/01/2025 06:18	04/01/2025 11:53	Não classificada	1
18598634	2	IBAD - 17028	04/01/2025 06:18	04/01/2025 11:53	Não classificada	13
18598634	3	IBAD - 17028	04/01/2025 06:18	04/01/2025 11:53	Não classificada	749
18598667	1	IBAD - 17028	04/01/2025 08:46	04/01/2025 11:59	Meio ambiente - Descarga Atmosférica	4
18600654	1	GPED - 15335	04/01/2025 11:07	04/01/2025 22:27	Meio ambiente - Vento	2
18598831	1	PPUD - 15242	04/01/2025 09:33	04/01/2025 13:26	Não classificada	1
18598832	1	PPUD - 15242	04/01/2025 11:43	04/01/2025 13:26	Não classificada	7
18599082	1	SFIQ - 17065	04/01/2025 11:08	04/01/2025 14:04	Meio ambiente - Árvore ou Vegetação	6
18599492	1	ULAS - 15179	04/01/2025 11:08	04/01/2025 15:52	Não classificada	86
18598830	1	IOM - 15315	04/01/2025 11:09	04/01/2025 12:57	Meio ambiente - Descarga Atmosférica	1
18604877	1	CNLU - 15164	04/01/2025 11:09	06/01/2025 12:22	Meio ambiente - Vento	2
18614802	1	CCHU - 15145	03/01/2025 17:47	08/01/2025 16:30	Meio ambiente - Árvore ou Vegetação	2
18599493	1	SRS - 17060	04/01/2025 11:10	04/01/2025 15:47	Meio ambiente - Vento	94
18601413	1	NVC - 15655	04/01/2025 11:12	05/01/2025 11:06	Meio ambiente - Vento	21
18600753	1	CITU - 17022	04/01/2025 11:12	05/01/2025 01:11	Meio ambiente - Descarga Atmosférica	1
18598964	1	UHST - 16261	04/01/2025 11:14	04/01/2025 13:42	Meio ambiente - Árvore ou Vegetação	13
18602498	1	UNIT - 17083	04/01/2025 11:14	05/01/2025 17:17	Meio ambiente - Árvore ou Vegetação	1
18599157	1	IIGT - 15320	04/01/2025 11:14	04/01/2025 14:35	Meio ambiente - Vento	17
18598892	1	NPO - 15258	04/01/2025 11:13	04/01/2025 13:22	Meio ambiente - Vento	2
18601549	1	TOTU - 17072	04/01/2025 11:13	05/01/2025 12:06	Meio ambiente - Descarga Atmosférica	16
18598650	1	GPED - 15335	04/01/2025 11:21	04/01/2025 11:24	Meio ambiente - Vento	4
18598650	1	MUZD - 17044	04/01/2025 11:21	04/01/2025 11:24	Meio ambiente - Vento	1057
18598650	1	NES - 17043	04/01/2025 11:21	04/01/2025 11:24	Meio ambiente - Vento	8
18598650	2	MUZD - 17044	04/01/2025 11:21	04/01/2025 11:24	Meio ambiente - Vento	470
18599391	1	DDI - 17027	04/01/2025 11:17	04/01/2025 15:27	Meio ambiente - Descarga Atmosférica	105
18601514	1	UHTM - 15182	04/01/2025 11:16	05/01/2025 10:31	Meio ambiente - Descarga Atmosférica	1
18599494	1	PRSU - 15239	04/01/2025 11:17	04/01/2025 15:51	Meio ambiente - Descarga Atmosférica	1
18601515	1	UHTM - 15182	04/01/2025 11:19	05/01/2025 09:22	Meio ambiente - Descarga Atmosférica	1
18599158	1	ALSD - 17090	04/01/2025 11:19	04/01/2025 14:34	Não classificada	2
18599451	1	UNIT - 17083	04/01/2025 11:19	04/01/2025 15:35	Meio ambiente - Descarga Atmosférica	7
18599280	1	JFAQ - 17081	04/01/2025 11:19	04/01/2025 15:01	Meio ambiente - Vento	5
18599280	2	JFAQ - 17081	04/01/2025 11:19	04/01/2025 15:01	Meio ambiente - Vento	2
18600277	1	NVC - 15655	04/01/2025 11:20	04/01/2025 19:45	Meio ambiente - Descarga Atmosférica	4
18599210	1	BCV - 17013	04/01/2025 11:21	04/01/2025 14:40	Meio ambiente - Vento	60
18599086	1	PRSU - 15239	04/01/2025 09:10	04/01/2025 14:45	Meio ambiente - Vento	1
18599086	2	PRSU - 15239	04/01/2025 09:10	04/01/2025 14:45	Meio ambiente - Vento	24
18599347	1	ELMU - 17088	04/01/2025 11:22	04/01/2025 15:20	Não classificada	56
18599452	1	GVSD - 17070	04/01/2025 11:22	04/01/2025 15:44	Meio ambiente - Árvore ou Vegetação	3
18600433	1	NVC - 15655	03/01/2025 16:27	04/01/2025 12:15	Meio ambiente - Árvore ou Vegetação	11
18600433	2	NVC - 15655	03/01/2025 16:27	04/01/2025 15:20	Meio ambiente - Árvore ou Vegetação	3
18600434	1	NVC - 15655	04/01/2025 14:15	04/01/2025 15:30	Meio ambiente - Árvore ou Vegetação	11

18600169	1	SDED - 15215	04/01/2025 11:24	04/01/2025 19:08	Meio ambiente - Descarga Atmosférica	1
18600047	1	CGAU - 15150	04/01/2025 11:23	04/01/2025 18:25	Meio ambiente - Descarga Atmosférica	13
18601989	1	UHSG - 15183	04/01/2025 11:26	05/01/2025 14:40	Meio ambiente - Descarga Atmosférica	3
18598740	1	CRL - 15354	04/01/2025 11:29	04/01/2025 12:26	Meio ambiente - Vento	19
18600117	1	CUVD - 15349	04/01/2025 11:30	04/01/2025 18:55	Meio ambiente - Descarga Atmosférica	1
18599495	1	ALSD - 17090	04/01/2025 11:30	04/01/2025 15:48	Meio ambiente - Descarga Atmosférica	1
18601459	1	BSOT - 15141	04/01/2025 11:30	05/01/2025 08:47	Meio ambiente - Árvore ou Vegetação	3
18600607	1	SRS - 17060	04/01/2025 11:30	04/01/2025 21:57	Meio ambiente - Árvore ou Vegetação	13
18599496	1	GVSD - 17070	04/01/2025 11:30	04/01/2025 15:59	Meio ambiente - Descarga Atmosférica	2
18598734	1	MCLQ - 17040	04/01/2025 10:07	04/01/2025 12:24	Meio ambiente - Árvore ou Vegetação	17
18598721	1	PYN - 15228	03/01/2025 20:47	04/01/2025 12:26	Meio ambiente - Descarga Atmosférica	1
18598812	1	PYN - 15228	03/01/2025 22:02	04/01/2025 12:53	Meio ambiente - Descarga Atmosférica	1
18599394	1	BETC - 15115	04/01/2025 11:33	04/01/2025 15:29	Meio ambiente - Vento	11
18602675	1	VZPU - 15169	04/01/2025 11:33	05/01/2025 18:25	Meio ambiente - Descarga Atmosférica	3
18599886	1	LUZU - 15284	04/01/2025 11:33	04/01/2025 17:41	Meio ambiente - Descarga Atmosférica	1
18602095	1	RSS - 15219	04/01/2025 11:34	05/01/2025 15:14	Não classificada	2
18599349	1	UHGF - 15191	04/01/2025 11:35	04/01/2025 15:13	Meio ambiente - Vento	2
18598755	1	CEL - 15147	04/01/2025 08:26	04/01/2025 12:35	Meio ambiente - Descarga Atmosférica	27
18601460	1	AFNU - 17015	04/01/2025 11:36	05/01/2025 11:35	Meio ambiente - Vento	1
18600836	1	PEB - 15249	04/01/2025 11:37	05/01/2025 03:34	Meio ambiente - Descarga Atmosférica	9
18599887	1	UNIT - 17083	04/01/2025 11:38	04/01/2025 17:44	Meio ambiente - Descarga Atmosférica	10
18599638	1	IBAS - 17042	04/01/2025 11:38	04/01/2025 16:30	Meio ambiente - Árvore ou Vegetação	9
18600226	1	BCAD - 15109	04/01/2025 11:40	04/01/2025 19:21	Meio ambiente - Árvore ou Vegetação	1
18599552	1	CUVD - 15349	04/01/2025 11:51	04/01/2025 16:15	Meio ambiente - Árvore ou Vegetação	3
18601717	1	CUVD - 15349	04/01/2025 11:42	05/01/2025 13:19	Meio ambiente - Descarga Atmosférica	4
18599453	1	GHE - 17029	04/01/2025 11:43	04/01/2025 15:43	Meio ambiente - Árvore ou Vegetação	1
18601487	1	MUT - 15266	04/01/2025 11:43	05/01/2025 11:44	Meio ambiente - Vento	2
18599439	1	SLAT - 15208	04/01/2025 08:52	04/01/2025 15:46	Meio ambiente - Vento	6
18599439	2	SLAT - 15208	04/01/2025 08:52	04/01/2025 15:46	Meio ambiente - Vento	11
18598966	1	LPTU - 17032	04/01/2025 12:23	04/01/2025 14:00	Meio ambiente - Árvore ou Vegetação	12
18598966	2	LPTU - 17032	04/01/2025 12:23	04/01/2025 14:00	Meio ambiente - Árvore ou Vegetação	6
18599823	1	UHTM - 15182	04/01/2025 11:44	04/01/2025 17:14	Não classificada	2
18600555	1	JNUT - 17066	04/01/2025 08:43	04/01/2025 17:32	Meio ambiente - Descarga Atmosférica	39
18600555	2	JNUT - 17066	04/01/2025 08:43	04/01/2025 18:18	Meio ambiente - Descarga Atmosférica	37
18600555	3	JNUT - 17066	04/01/2025 08:43	04/01/2025 18:57	Meio ambiente - Descarga Atmosférica	5
18603011	1	PTE - 17056	04/01/2025 11:45	05/01/2025 21:00	Meio ambiente - Descarga Atmosférica	5
18598893	1	ANAD - 15101	04/01/2025 11:45	04/01/2025 13:19	Meio ambiente - Descarga Atmosférica	1
18599455	1	MCLQ - 17040	04/01/2025 09:14	04/01/2025 13:54	Meio ambiente - Descarga Atmosférica	2
18599455	2	MCLQ - 17040	04/01/2025 09:14	04/01/2025 16:02	Meio ambiente - Descarga Atmosférica	14
18598873	1	PSP - 15233	03/01/2025 17:36	04/01/2025 13:17	Meio ambiente - Árvore ou Vegetação	1
18598965	1	FCS - 15340	04/01/2025 11:50	04/01/2025 13:44	Meio ambiente - Descarga Atmosférica	1
18599091	1	IBAD - 17028	04/01/2025 11:51	04/01/2025 14:21	Não classificada	11
18598863	1	DDI - 17027	04/01/2025 11:50	04/01/2025 13:05	Não classificada	135
18599498	1	UHTM - 15182	04/01/2025 11:50	04/01/2025 15:53	Não classificada	5
18598833	1	MUZD - 17044	03/01/2025 21:37	04/01/2025 13:11	Meio ambiente - Vento	1
18600401	1	PBD - 16324	04/01/2025 11:53	04/01/2025 20:40	Meio ambiente - Vento	3
18600312	1	VCS - 17093	04/01/2025 11:53	04/01/2025 20:16	Meio ambiente - Árvore ou Vegetação	2
18600290	1	PDP - 15646	03/01/2025 23:42	04/01/2025 19:59	Meio ambiente - Descarga Atmosférica	1
18599554	1	DMTU - 15346	04/01/2025 12:06	04/01/2025 15:30	Meio ambiente - Erosão	37
18601103	1	GVSD - 17070	04/01/2025 11:56	05/01/2025 09:14	Meio ambiente - Árvore ou Vegetação	1
18599093	1	SLAD - 16334	04/01/2025 11:57	04/01/2025 14:13	Meio ambiente - Vento	2
18599888	1	COJ - 15305	04/01/2025 11:57	04/01/2025 17:39	Meio ambiente - Árvore ou Vegetação	3
18599888	2	COJ - 15305	04/01/2025 11:57	04/01/2025 17:39	Meio ambiente - Árvore ou Vegetação	3
18607898	1	PZLU - 17050	04/01/2025 11:59	07/01/2025 09:00	Meio ambiente - Descarga Atmosférica	3
18599057	1	IBYD - 15327	04/01/2025 08:55	04/01/2025 14:22	Meio ambiente - Descarga Atmosférica	1
18599398	1	PMSD - 17049	04/01/2025 11:58	04/01/2025 15:28	Meio ambiente - Descarga Atmosférica	1
18599384	1	IBYD - 15327	04/01/2025 09:21	04/01/2025 15:27	Meio ambiente - Descarga Atmosférica	2
18599384	2	IBYD - 15327	04/01/2025 09:21	04/01/2025 15:27	Meio ambiente - Descarga Atmosférica	4
18600467	1	IBYD - 15327	04/01/2025 10:07	04/01/2025 21:22	Meio ambiente - Descarga Atmosférica	1

18600197	1	BETT - 16265	04/01/2025 12:00	04/01/2025 19:13	Meio ambiente - Vento	69
18599640	1	IBAD - 17028	04/01/2025 12:00	04/01/2025 16:32	Não classificada	19
18599460	1	PIUD - 17054	03/01/2025 15:49	04/01/2025 16:07	Meio ambiente - Árvore ou Vegetação	18
18601716	1	DSV - 16286	04/01/2025 08:43	05/01/2025 13:25	Meio ambiente - Descarga Atmosférica	1
18599641	1	PDS - 17051	04/01/2025 12:03	04/01/2025 16:30	Meio ambiente - Vento	1
18608173	1	BIIU - 17016	04/01/2025 11:00	06/01/2025 17:00	Meio ambiente - Vento	1
18598937	1	TOTU - 17072	03/01/2025 11:45	04/01/2025 13:39	Meio ambiente - Vento	11
18600170	1	PEB - 15249	04/01/2025 12:05	04/01/2025 19:01	Não classificada	2
18600170	2	PEB - 15249	04/01/2025 12:05	04/01/2025 19:01	Não classificada	1
18598871	1	VZPU - 15169	03/01/2025 17:02	04/01/2025 13:10	Meio ambiente - Descarga Atmosférica	66
18598871	2	VZPU - 15169	03/01/2025 17:02	04/01/2025 13:10	Meio ambiente - Descarga Atmosférica	4
18598995	1	AETD - 17009	04/01/2025 01:23	04/01/2025 13:56	Meio ambiente - Vento	16
18601829	1	INPD - 15316	04/01/2025 12:07	05/01/2025 14:12	Meio ambiente - Descarga Atmosférica	2
18600171	1	GHE - 17029	04/01/2025 12:07	04/01/2025 18:58	Meio ambiente - Árvore ou Vegetação	1
18600556	1	BDPD - 15114	03/01/2025 17:04	04/01/2025 21:40	Meio ambiente - Vento	5
18599400	1	MFED - 15276	04/01/2025 12:10	04/01/2025 15:32	Meio ambiente - Vento	1
18599161	1	IGPD - 15324	04/01/2025 12:10	04/01/2025 14:35	Meio ambiente - Descarga Atmosférica	1
18598968	1	IJAU - 17061	04/01/2025 09:48	04/01/2025 13:59	Meio ambiente - Vento	9
18598969	1	IJAU - 17061	04/01/2025 13:11	04/01/2025 13:59	Meio ambiente - Vento	366
18599459	1	SQNU - 17078	04/01/2025 12:12	04/01/2025 15:44	Meio ambiente - Descarga Atmosférica	44
18599501	1	AXAU - 17076	04/01/2025 12:13	04/01/2025 15:50	Meio ambiente - Árvore ou Vegetação	1
18599098	1	GPED - 15335	04/01/2025 12:22	04/01/2025 12:30	Meio ambiente - Vento	4
18599098	1	MUZD - 17044	04/01/2025 12:22	04/01/2025 12:30	Meio ambiente - Vento	768
18599098	1	NES - 17043	04/01/2025 12:22	04/01/2025 12:30	Meio ambiente - Vento	8
18599098	3	MUZD - 17044	04/01/2025 12:22	04/01/2025 14:21	Meio ambiente - Vento	289
18599098	4	MUZD - 17044	04/01/2025 12:22	04/01/2025 14:21	Meio ambiente - Vento	470
18601516	1	JBT - 16295	04/01/2025 03:53	05/01/2025 12:07	Meio ambiente - Vento	24
18601516	2	JBT - 16295	04/01/2025 03:53	05/01/2025 12:07	Meio ambiente - Vento	6
18599723	1	BCAD - 15109	04/01/2025 12:15	04/01/2025 16:47	Meio ambiente - Árvore ou Vegetação	1
18599643	1	MRND - 15270	04/01/2025 12:17	04/01/2025 16:29	Meio ambiente - Descarga Atmosférica	15
18599643	2	MRND - 15270	04/01/2025 12:17	04/01/2025 16:29	Meio ambiente - Descarga Atmosférica	27
18603284	1	GHE - 17029	03/01/2025 23:07	04/01/2025 13:27	Meio ambiente - Árvore ou Vegetação	3
18603284	2	GHE - 17029	03/01/2025 23:07	04/01/2025 13:27	Meio ambiente - Árvore ou Vegetação	66
18603284	4	GHE - 17029	03/01/2025 23:07	04/01/2025 13:31	Meio ambiente - Árvore ou Vegetação	1
18603284	5	GHE - 17029	03/01/2025 23:07	04/01/2025 13:31	Meio ambiente - Árvore ou Vegetação	5
18603284	6	CMD - 15158	03/01/2025 23:07	04/01/2025 13:31	Meio ambiente - Árvore ou Vegetação	1
18603284	6	GHE - 17029	03/01/2025 23:07	04/01/2025 13:31	Meio ambiente - Árvore ou Vegetação	285
18603284	7	GHE - 17029	03/01/2025 23:07	04/01/2025 13:31	Meio ambiente - Árvore ou Vegetação	2
18603286	1	GHE - 17029	05/01/2025 10:38	05/01/2025 16:30	Meio ambiente - Árvore ou Vegetação	3
18603286	2	GHE - 17029	05/01/2025 10:38	05/01/2025 16:30	Meio ambiente - Árvore ou Vegetação	57
18603287	1	GHE - 17029	05/01/2025 20:28	05/01/2025 20:47	Meio ambiente - Árvore ou Vegetação	1
18603287	2	GHE - 17029	05/01/2025 20:28	05/01/2025 20:47	Meio ambiente - Árvore ou Vegetação	8
18603287	3	CMD - 15158	05/01/2025 20:28	05/01/2025 20:47	Meio ambiente - Árvore ou Vegetação	1
18603287	3	GHE - 17029	05/01/2025 20:28	05/01/2025 20:47	Meio ambiente - Árvore ou Vegetação	351
18603287	5	GHE - 17029	05/01/2025 20:28	05/01/2025 20:47	Meio ambiente - Árvore ou Vegetação	2
18599162	1	MCLQ - 17040	04/01/2025 12:19	04/01/2025 14:27	Meio ambiente - Árvore ou Vegetação	53
18598970	1	UHMS - 17082	04/01/2025 12:21	04/01/2025 13:31	Meio ambiente - Vento	8
18599016	1	INPD - 15316	04/01/2025 12:21	04/01/2025 13:46	Meio ambiente - Descarga Atmosférica	3
18599353	1	PRTD - 17074	04/01/2025 12:22	04/01/2025 15:17	Meio ambiente - Descarga Atmosférica	1
18602096	1	ANAD - 15101	04/01/2025 12:26	05/01/2025 14:59	Meio ambiente - Vento	2
18604261	1	INPD - 15316	04/01/2025 12:28	06/01/2025 10:39	Meio ambiente - Árvore ou Vegetação	2
18599099	1	AGF - 15098	03/01/2025 21:50	04/01/2025 14:31	Meio ambiente - Vento	10
18602136	1	CMN - 16278	04/01/2025 12:31	05/01/2025 15:28	Meio ambiente - Descarga Atmosférica	6
18600655	1	AMN - 16264	04/01/2025 12:30	04/01/2025 22:29	Não classificada	4
18599213	1	PRRU - 15241	04/01/2025 12:31	04/01/2025 14:45	Meio ambiente - Descarga Atmosférica	27
18599165	1	CRL - 15354	04/01/2025 12:32	04/01/2025 14:27	Meio ambiente - Descarga Atmosférica	1
18600015	1	CLUU - 17025	04/01/2025 12:36	04/01/2025 18:21	Não classificada	1
18600251	1	UHTM - 15182	04/01/2025 12:37	04/01/2025 19:32	Não classificada	3
18605636	1	NVC - 15655	04/01/2025 12:38	06/01/2025 15:18	Meio ambiente - Descarga Atmosférica	2

18602991	1	BOED - 15137	04/01/2025 12:40	05/01/2025 20:49	Não classificada	1
18602273	1	CITU - 17022	04/01/2025 12:40	05/01/2025 16:07	Meio ambiente - Descarga Atmosférica	1
18599214	1	RCA - 15223	04/01/2025 12:41	04/01/2025 14:42	Meio ambiente - Árvore ou Vegetação	1
18599216	1	PRRU - 15241	04/01/2025 12:42	04/01/2025 14:39	Meio ambiente - Descarga Atmosférica	64
18599215	1	MFED - 15276	04/01/2025 12:41	04/01/2025 14:39	Meio ambiente - Árvore ou Vegetação	1
18669203	1	BDPD - 15114	04/01/2025 12:42	04/01/2025 16:34	Meio ambiente - Árvore ou Vegetação	12
18599464	1	ULAS - 15179	04/01/2025 12:41	04/01/2025 15:42	Meio ambiente - Descarga Atmosférica	60
18599824	1	CNLU - 15164	04/01/2025 12:41	04/01/2025 17:20	Meio ambiente - Descarga Atmosférica	3
18600731	1	PTC - 15235	04/01/2025 12:43	04/01/2025 23:29	Meio ambiente - Descarga Atmosférica	6
18601024	1	CITU - 17022	04/01/2025 12:44	05/01/2025 08:42	Não classificada	1
18600694	1	PRRU - 15241	04/01/2025 12:44	04/01/2025 22:54	Meio ambiente - Descarga Atmosférica	3
18745198	1	PNV - 17094	03/01/2025 15:31	04/01/2025 18:14	Meio ambiente - Vento	35
18745199	1	PNV - 17094	04/01/2025 13:43	04/01/2025 18:14	Meio ambiente - Vento	6
18602274	1	AFNU - 17015	04/01/2025 06:55	05/01/2025 16:15	Meio ambiente - Árvore ou Vegetação	1
18599557	1	ADOD - 15095	04/01/2025 12:52	04/01/2025 16:08	Meio ambiente - Vento	1
18600979	1	GHE - 17029	04/01/2025 12:53	05/01/2025 08:26	Meio ambiente - Vento	2
18747452	1	IBAD - 17028	03/01/2025 14:16	05/01/2025 13:31	Não classificada	32
18747452	1	UHPT - 15186	03/01/2025 14:16	05/01/2025 13:31	Não classificada	1
18747452	2	IBAD - 17028	03/01/2025 14:16	05/01/2025 13:31	Não classificada	24
18599825	1	PTID - 17052	04/01/2025 12:56	04/01/2025 17:11	Meio ambiente - Vento	13
18599085	1	AFNU - 17015	04/01/2025 11:31	04/01/2025 14:07	Meio ambiente - Descarga Atmosférica	1
18599403	1	BHMR - 15127	04/01/2025 12:58	04/01/2025 15:34	Não classificada	15
18601488	2	PMSU - 17092	04/01/2025 12:57	05/01/2025 11:40	Não classificada	12
18600228	1	NVC - 15655	04/01/2025 12:58	04/01/2025 19:30	Meio ambiente - Árvore ou Vegetação	1
18600228	2	MNVD - 15272	04/01/2025 12:58	04/01/2025 19:30	Meio ambiente - Árvore ou Vegetação	17
18600228	2	NVC - 15655	04/01/2025 12:58	04/01/2025 19:30	Meio ambiente - Árvore ou Vegetação	288
18600228	3	NVC - 15655	04/01/2025 12:58	04/01/2025 19:30	Meio ambiente - Árvore ou Vegetação	1
18602137	1	PNV - 17094	04/01/2025 13:02	05/01/2025 15:27	Meio ambiente - Descarga Atmosférica	4
18600252	1	CSN - 15352	04/01/2025 13:04	04/01/2025 19:32	Meio ambiente - Descarga Atmosférica	4
18599826	1	GPED - 15335	04/01/2025 13:03	04/01/2025 17:17	Meio ambiente - Vento	2
18600980	1	URAT - 17075	04/01/2025 13:04	05/01/2025 08:21	Meio ambiente - Vento	1
18600818	1	JUAU - 17036	04/01/2025 13:03	05/01/2025 01:55	Meio ambiente - Árvore ou Vegetação	4
18599104	1	UHPT - 15186	04/01/2025 13:07	04/01/2025 14:10	Meio ambiente - Árvore ou Vegetação	1
18600331	1	JFAU - 17086	04/01/2025 13:07	04/01/2025 20:25	Meio ambiente - Vento	4
18599599	1	CETU - 15149	04/01/2025 15:39	04/01/2025 16:32	Meio ambiente - Vento	38
18599167	1	NERU - 17041	04/01/2025 13:09	04/01/2025 14:35	Não classificada	2
18599685	1	LGT - 16304	04/01/2025 13:09	04/01/2025 16:44	Meio ambiente - Árvore ou Vegetação	45
18601517	1	BBI - 17033	04/01/2025 13:08	05/01/2025 11:52	Meio ambiente - Descarga Atmosférica	1
18600016	1	IIGU - 15319	04/01/2025 13:08	04/01/2025 18:21	Meio ambiente - Descarga Atmosférica	19
18599295	1	UHPT - 15186	04/01/2025 13:10	04/01/2025 14:42	Não classificada	1
18599467	1	BCV - 17013	04/01/2025 13:10	04/01/2025 15:42	Meio ambiente - Vento	2
18599559	1	BHSN - 16277	04/01/2025 13:11	04/01/2025 16:03	Meio ambiente - Árvore ou Vegetação	81
18599560	1	PTID - 17052	04/01/2025 13:12	04/01/2025 16:09	Meio ambiente - Vento	4
18601075	1	SGS - 16331	04/01/2025 09:01	04/01/2025 16:12	Meio ambiente - Árvore ou Vegetação	1
18601075	2	SGS - 16331	04/01/2025 09:01	04/01/2025 16:12	Meio ambiente - Árvore ou Vegetação	4
18601076	1	SGS - 16331	04/01/2025 13:32	04/01/2025 16:12	Meio ambiente - Árvore ou Vegetação	14
18601077	1	SGS - 16331	04/01/2025 13:54	04/01/2025 14:03	Meio ambiente - Árvore ou Vegetação	4
18600897	1	URAT - 17075	04/01/2025 13:14	05/01/2025 07:53	Meio ambiente - Vento	5
18747427	1	IBAD - 17028	04/01/2025 13:13	04/01/2025 19:38	Não classificada	55
18599363	1	BMN - 15134	04/01/2025 13:22	04/01/2025 15:15	Meio ambiente - Árvore ou Vegetação	1
18599503	1	ALSD - 17090	04/01/2025 13:15	04/01/2025 15:58	Meio ambiente - Árvore ou Vegetação	1
18600119	1	IBYD - 15327	04/01/2025 13:16	04/01/2025 18:49	Não classificada	1
18608021	1	SGS - 16331	04/01/2025 13:18	07/01/2025 09:48	Meio ambiente - Árvore ou Vegetação	4
18602701	1	BRDD - 17067	03/01/2025 07:33	05/01/2025 16:00	Meio ambiente - Descarga Atmosférica	17
18599468	1	IOM - 15315	04/01/2025 13:19	04/01/2025 15:46	Meio ambiente - Descarga Atmosférica	24
18599469	1	FCS - 15340	04/01/2025 13:20	04/01/2025 15:35	Meio ambiente - Descarga Atmosférica	22
18599646	1	VZEU - 17091	04/01/2025 13:19	04/01/2025 16:29	Meio ambiente - Descarga Atmosférica	2
18600845	1	NERU - 17041	04/01/2025 07:00	04/01/2025 16:20	Meio ambiente - Vento	1
18600846	1	NERU - 17041	04/01/2025 13:45	04/01/2025 16:20	Meio ambiente - Vento	42

18600846	2	CRF - 15355	04/01/2025 13:45	04/01/2025 16:20	Meio ambiente - Vento	1
18600846	2	NERU - 17041	04/01/2025 13:45	04/01/2025 16:20	Meio ambiente - Vento	1
18600846	3	NERU - 17041	04/01/2025 13:45	04/01/2025 16:20	Meio ambiente - Vento	24
18600292	1	VZEU - 17091	04/01/2025 13:22	04/01/2025 19:58	Meio ambiente - Descarga Atmosférica	1
18608174	1	CCHU - 15145	04/01/2025 09:33	06/01/2025 17:50	Meio ambiente - Árvore ou Vegetação	1
18600122	1	SDEU - 17085	04/01/2025 13:55	04/01/2025 17:12	Meio ambiente - Árvore ou Vegetação	524
18599687	1	SNS - 15202	04/01/2025 13:24	04/01/2025 16:46	Meio ambiente - Descarga Atmosférica	1
18600174	1	GVST - 15333	04/01/2025 13:24	04/01/2025 19:04	Meio ambiente - Descarga Atmosférica	2
18599506	1	GHE - 17029	04/01/2025 13:25	04/01/2025 15:55	Meio ambiente - Descarga Atmosférica	4
18599298	1	BCSQ - 17010	04/01/2025 13:24	04/01/2025 14:58	Meio ambiente - Vento	24
18600051	1	LBD - 16305	04/01/2025 15:30	04/01/2025 17:20	Meio ambiente - Árvore ou Vegetação	1
18600052	1	LBD - 16305	04/01/2025 15:35	04/01/2025 17:24	Meio ambiente - Árvore ou Vegetação	2
18600053	1	LBD - 16305	04/01/2025 15:55	04/01/2025 17:03	Meio ambiente - Árvore ou Vegetação	73
18600053	2	LBD - 16305	04/01/2025 15:55	04/01/2025 17:03	Meio ambiente - Árvore ou Vegetação	1
18601380	1	CMD - 15158	04/01/2025 13:27	05/01/2025 11:00	Meio ambiente - Árvore ou Vegetação	3
18599561	1	MOO - 17039	04/01/2025 13:30	04/01/2025 16:05	Meio ambiente - Descarga Atmosférica	4
18599171	1	LPTU - 17032	04/01/2025 10:19	04/01/2025 14:59	Meio ambiente - Vento	16
18610993	1	MDI - 16307	04/01/2025 13:32	07/01/2025 20:52	Meio ambiente - Vento	1
18599601	1	BCV - 17013	04/01/2025 13:32	04/01/2025 16:13	Meio ambiente - Vento	2
18599827	1	ADOD - 15095	04/01/2025 10:47	04/01/2025 17:25	Meio ambiente - Árvore ou Vegetação	3
18599828	1	ADOD - 15095	04/01/2025 17:10	04/01/2025 17:25	Meio ambiente - Árvore ou Vegetação	32
18599509	1	CMID - 17019	04/01/2025 11:12	04/01/2025 14:50	Não classificada	84
18599509	1	PTC - 15235	04/01/2025 11:12	04/01/2025 14:50	Não classificada	31
18599509	2	CMID - 17019	04/01/2025 11:12	04/01/2025 14:50	Não classificada	44
18599509	2	PTC - 15235	04/01/2025 11:12	04/01/2025 14:50	Não classificada	12
18599509	3	CMID - 17019	04/01/2025 11:12	04/01/2025 14:50	Não classificada	6
18599509	4	CMID - 17019	04/01/2025 11:12	04/01/2025 16:24	Não classificada	1
18600009	1	ESR - 16287	04/01/2025 08:51	04/01/2025 18:12	Meio ambiente - Descarga Atmosférica	2
18602596	1	FXA - 16288	04/01/2025 13:36	05/01/2025 17:55	Meio ambiente - Vento	1
18602954	1	BOED - 15137	04/01/2025 13:45	04/01/2025 15:04	Meio ambiente - Vento	53
18602954	2	BOED - 15137	04/01/2025 13:45	04/01/2025 16:19	Meio ambiente - Vento	129
18602954	3	BOED - 15137	04/01/2025 13:45	04/01/2025 17:23	Meio ambiente - Vento	2
18602954	4	BOED - 15137	04/01/2025 13:45	04/01/2025 17:23	Meio ambiente - Vento	93
18602954	5	BOED - 15137	04/01/2025 13:45	05/01/2025 18:30	Meio ambiente - Vento	39
18602954	6	BOED - 15137	04/01/2025 13:45	05/01/2025 18:30	Meio ambiente - Vento	2
18602954	7	BOED - 15137	04/01/2025 13:45	05/01/2025 18:30	Meio ambiente - Vento	1
18602955	3	BOED - 15137	04/01/2025 17:23	04/01/2025 17:38	Meio ambiente - Vento	182
18599119	1	SFIQ - 17065	03/01/2025 16:35	04/01/2025 14:15	Meio ambiente - Descarga Atmosférica	2
18599727	1	GPED - 15335	04/01/2025 13:38	04/01/2025 16:49	Meio ambiente - Vento	1
18601078	1	MCLQ - 17040	04/01/2025 13:37	05/01/2025 09:10	Meio ambiente - Descarga Atmosférica	4
18599891	1	PIUD - 17054	04/01/2025 13:38	04/01/2025 17:41	Meio ambiente - Descarga Atmosférica	3
18599470	1	MIB - 15274	04/01/2025 13:38	04/01/2025 15:43	Não classificada	1
18599470	2	MIB - 15274	04/01/2025 13:38	04/01/2025 15:43	Não classificada	4
18599143	2	CCHU - 15145	04/01/2025 09:18	04/01/2025 14:35	Meio ambiente - Árvore ou Vegetação	51
18599648	1	UHST - 16261	04/01/2025 09:25	04/01/2025 16:56	Meio ambiente - Árvore ou Vegetação	27
18687018	1	PMSU - 17092	04/01/2025 13:49	06/01/2025 13:16	Meio ambiente - Vento	9
18687018	2	PMSU - 17092	04/01/2025 13:49	06/01/2025 13:16	Meio ambiente - Vento	6
18687018	3	PMSU - 17092	04/01/2025 13:49	06/01/2025 13:16	Meio ambiente - Vento	1
18687018	4	PMSU - 17092	04/01/2025 13:49	09/01/2025 14:06	Meio ambiente - Vento	3
18687018	5	PMSU - 17092	04/01/2025 13:49	29/01/2025 15:10	Meio ambiente - Vento	1
18687019	1	PMSU - 17092	06/01/2025 13:53	06/01/2025 14:11	Meio ambiente - Vento	9
18687019	2	PMSU - 17092	06/01/2025 13:53	06/01/2025 14:11	Meio ambiente - Vento	6
18687019	3	PMSU - 17092	06/01/2025 13:53	06/01/2025 14:11	Meio ambiente - Vento	1
18608610	1	BRDD - 17067	04/01/2025 13:42	07/01/2025 11:06	Meio ambiente - Inundação	2
18599892	1	BBI - 17033	04/01/2025 13:44	04/01/2025 17:38	Não classificada	1
18600505	1	DSV - 16286	04/01/2025 08:43	04/01/2025 17:41	Meio ambiente - Vento	6
18600507	1	DSV - 16286	04/01/2025 15:18	04/01/2025 18:23	Meio ambiente - Vento	20
18600508	1	DSV - 16286	04/01/2025 18:32	04/01/2025 18:44	Meio ambiente - Vento	19
18600508	2	DSV - 16286	04/01/2025 18:32	04/01/2025 18:44	Meio ambiente - Vento	4

18600508	3	DSV - 16286	04/01/2025 18:32	04/01/2025 18:44	Meio ambiente - Vento	50
18600708	1	SRS - 17060	04/01/2025 13:45	04/01/2025 23:02	Meio ambiente - Vento	1
18600470	1	DSV - 16286	04/01/2025 13:45	04/01/2025 21:04	Meio ambiente - Vento	8
18599562	1	PRSD - 16316	04/01/2025 13:46	04/01/2025 15:54	Não classificada	1
18599169	1	NOG - 15650	04/01/2025 13:20	04/01/2025 14:33	Não classificada	409
18599108	1	VZEU - 17091	04/01/2025 13:59	04/01/2025 14:46	Meio ambiente - Árvore ou Vegetação	2
18602847	1	CMD - 15158	04/01/2025 13:48	05/01/2025 19:36	Meio ambiente - Descarga Atmosférica	3
18600054	1	SLN - 15206	04/01/2025 13:49	04/01/2025 18:31	Meio ambiente - Descarga Atmosférica	33
18599563	1	JFAU - 17086	04/01/2025 09:09	04/01/2025 16:30	Meio ambiente - Descarga Atmosférica	120
18599564	1	JFAU - 17086	04/01/2025 14:52	04/01/2025 16:30	Meio ambiente - Descarga Atmosférica	1
18600608	1	MOO - 17039	04/01/2025 13:59	04/01/2025 15:29	Meio ambiente - Árvore ou Vegetação	835
18599472	1	AUIU - 15647	04/01/2025 13:53	04/01/2025 15:44	Não classificada	1
18599366	1	BCV - 17013	04/01/2025 13:55	04/01/2025 15:20	Não classificada	1
18608022	1	PTE - 17056	03/01/2025 21:23	04/01/2025 17:22	Meio ambiente - Árvore ou Vegetação	9
18608022	2	PTE - 17056	03/01/2025 21:23	04/01/2025 17:22	Meio ambiente - Árvore ou Vegetação	82
18608022	3	PTE - 17056	03/01/2025 21:23	06/01/2025 17:36	Meio ambiente - Árvore ou Vegetação	4
18608022	4	PTE - 17056	03/01/2025 21:23	06/01/2025 17:36	Meio ambiente - Árvore ou Vegetação	58
18608024	1	PTE - 17056	05/01/2025 21:30	06/01/2025 10:06	Meio ambiente - Árvore ou Vegetação	9
18608024	2	PTE - 17056	05/01/2025 21:30	06/01/2025 10:06	Meio ambiente - Árvore ou Vegetação	82
18608025	1	PTE - 17056	06/01/2025 15:20	06/01/2025 17:36	Meio ambiente - Árvore ou Vegetação	9
18608025	2	PTE - 17056	06/01/2025 15:20	06/01/2025 17:36	Meio ambiente - Árvore ou Vegetação	82
18599173	1	BCSQ - 17010	04/01/2025 13:57	04/01/2025 14:34	Meio ambiente - Vento	4
18600057	1	OLV - 15255	04/01/2025 09:58	04/01/2025 15:36	Meio ambiente - Árvore ou Vegetação	13
18600738	1	SLAD - 16334	03/01/2025 17:06	04/01/2025 23:50	Meio ambiente - Árvore ou Vegetação	14
18599605	1	CVED - 17064	04/01/2025 13:58	04/01/2025 15:29	Não classificada	1
18599926	1	PMSU - 17092	04/01/2025 12:59	04/01/2025 18:17	Meio ambiente - Árvore ou Vegetação	8
18601665	1	PNV - 17094	03/01/2025 16:51	05/01/2025 12:13	Meio ambiente - Descarga Atmosférica	1
18602927	1	MCDD - 15280	04/01/2025 14:00	05/01/2025 20:12	Não classificada	25
18599773	1	ADOD - 15095	04/01/2025 14:03	04/01/2025 17:07	Meio ambiente - Vento	5
18601414	1	AETD - 17009	04/01/2025 14:03	05/01/2025 11:09	Meio ambiente - Árvore ou Vegetação	1
18600254	1	CMD - 15158	04/01/2025 14:03	04/01/2025 19:40	Meio ambiente - Descarga Atmosférica	5
18601769	1	DSV - 16286	04/01/2025 14:04	05/01/2025 13:45	Meio ambiente - Vento	4
18603665	1	ENC - 15343	04/01/2025 14:06	05/01/2025 14:13	Não classificada	4
18599830	1	CRL - 15354	04/01/2025 14:06	04/01/2025 17:16	Não classificada	3
18599306	1	BHJT - 15126	04/01/2025 14:06	04/01/2025 15:07	Não classificada	1
18602809	1	PSAU - 16323	04/01/2025 11:03	04/01/2025 16:27	Não classificada	4
18602810	1	PSAU - 16323	04/01/2025 15:13	04/01/2025 16:27	Não classificada	1
18602810	2	PSAU - 16323	04/01/2025 15:13	05/01/2025 16:50	Não classificada	1
18602811	1	PSAU - 16323	05/01/2025 08:56	05/01/2025 16:50	Não classificada	5
18603542	1	UNIT - 17083	04/01/2025 14:16	04/01/2025 17:33	Meio ambiente - Vento	17
18603542	2	UNIT - 17083	04/01/2025 14:16	04/01/2025 19:28	Meio ambiente - Vento	70
18603542	3	UNIT - 17083	04/01/2025 14:16	05/01/2025 12:37	Meio ambiente - Vento	1
18603542	4	UNIT - 17083	04/01/2025 14:16	05/01/2025 13:58	Meio ambiente - Vento	42
18603542	6	UNIT - 17083	04/01/2025 14:16	05/01/2025 15:40	Meio ambiente - Vento	8
18603542	7	UNIT - 17083	04/01/2025 14:16	05/01/2025 18:23	Meio ambiente - Vento	23
18603543	1	UNIT - 17083	05/01/2025 10:40	05/01/2025 11:04	Meio ambiente - Vento	17
18610273	1	PDP - 15646	03/01/2025 16:40	04/01/2025 17:32	Meio ambiente - Vento	101
18610273	2	PDP - 15646	03/01/2025 16:40	04/01/2025 17:32	Meio ambiente - Vento	6
18610273	4	PDP - 15646	03/01/2025 16:40	04/01/2025 19:30	Meio ambiente - Vento	42
18610273	5	PDP - 15646	03/01/2025 16:40	07/01/2025 14:45	Meio ambiente - Vento	1
18610274	1	PDP - 15646	04/01/2025 18:31	04/01/2025 18:56	Meio ambiente - Vento	16
18599694	1	SFIQ - 17065	04/01/2025 14:08	04/01/2025 16:45	Meio ambiente - Descarga Atmosférica	3
18599475	1	GVSD - 17070	04/01/2025 08:38	04/01/2025 15:13	Não classificada	14
18599475	2	GVSD - 17070	04/01/2025 08:38	04/01/2025 16:09	Não classificada	38
18599510	1	PRTD - 17074	04/01/2025 14:09	04/01/2025 15:56	Meio ambiente - Descarga Atmosférica	1
18600756	1	IBYD - 15327	04/01/2025 14:09	04/01/2025 23:56	Meio ambiente - Descarga Atmosférica	4
18599416	1	SSP - 15199	04/01/2025 14:09	04/01/2025 15:29	Não classificada	24
18599986	1	BRL - 15140	04/01/2025 14:11	04/01/2025 18:09	Não classificada	1
18599893	1	JNUT - 17066	04/01/2025 14:11	04/01/2025 17:39	Não classificada	112

18599473	1	BETC - 15115	04/01/2025 14:13	04/01/2025 15:42	Meio ambiente - Árvore ou Vegetação	124
18599927	1	JPIU - 15298	04/01/2025 14:13	04/01/2025 17:58	Não classificada	1
18599831	1	PPUD - 15242	04/01/2025 14:12	04/01/2025 17:16	Meio ambiente - Descarga Atmosférica	4
18599777	1	DDI - 17027	04/01/2025 14:26	04/01/2025 16:57	Meio ambiente - Vento	2
18599778	1	DDI - 17027	04/01/2025 15:18	04/01/2025 16:57	Meio ambiente - Vento	65
18599778	2	DDI - 17027	04/01/2025 15:18	04/01/2025 16:57	Meio ambiente - Vento	2
18599730	1	GHE - 17029	04/01/2025 14:16	04/01/2025 16:56	Meio ambiente - Árvore ou Vegetação	2
18599431	1	GVSD - 17070	03/01/2025 20:04	04/01/2025 15:40	Meio ambiente - Vento	21
18603666	1	TOTU - 17072	04/01/2025 14:17	06/01/2025 08:07	Meio ambiente - Árvore ou Vegetação	1
18599859	1	MAGU - 15282	04/01/2025 14:19	04/01/2025 17:26	Meio ambiente - Vento	26
18599411	1	SDEU - 17085	04/01/2025 13:44	04/01/2025 15:27	Meio ambiente - Descarga Atmosférica	1
18599929	1	MCLQ - 17040	04/01/2025 14:35	04/01/2025 16:11	Não classificada	11
18604196	1	ADOD - 15095	03/01/2025 10:27	06/01/2025 10:40	Meio ambiente - Vento	1
18600672	1	CGAU - 15150	03/01/2025 22:56	04/01/2025 19:01	Meio ambiente - Vento	13
18599894	1	CMH - 17021	04/01/2025 14:23	04/01/2025 17:38	Não classificada	1
18599731	1	PSAD - 15237	04/01/2025 14:36	04/01/2025 17:12	Meio ambiente - Árvore ou Vegetação	4
18601105	1	IOM - 15315	04/01/2025 14:25	05/01/2025 09:18	Meio ambiente - Descarga Atmosférica	1
18600125	1	JNUT - 17066	04/01/2025 14:26	04/01/2025 18:48	Meio ambiente - Descarga Atmosférica	1
18602031	1	AFNU - 17015	04/01/2025 14:26	05/01/2025 14:50	Meio ambiente - Vento	4
18599310	1	NOG - 15650	04/01/2025 14:27	04/01/2025 14:56	Não classificada	3
18700030	1	SRS - 17060	04/01/2025 16:24	04/01/2025 16:41	Não classificada	268
18700033	1	SRS - 17060	04/01/2025 18:11	04/01/2025 18:45	Não classificada	295
18700033	2	SRS - 17060	04/01/2025 18:11	04/01/2025 18:45	Não classificada	66
18600058	1	DVLD - 17023	04/01/2025 13:19	04/01/2025 17:29	Meio ambiente - Árvore ou Vegetação	5
18602064	1	CUVD - 15349	04/01/2025 08:46	05/01/2025 15:09	Meio ambiente - Descarga Atmosférica	11
18602064	2	CUVD - 15349	04/01/2025 08:46	05/01/2025 15:09	Meio ambiente - Descarga Atmosférica	1
18603567	1	UNIT - 17083	04/01/2025 14:35	04/01/2025 14:44	Meio ambiente - Vento	4132
18603567	2	UNIT - 17083	04/01/2025 14:35	04/01/2025 16:26	Meio ambiente - Vento	108
18603567	3	UNIT - 17083	04/01/2025 14:35	04/01/2025 19:15	Meio ambiente - Vento	474
18603567	4	UNIT - 17083	04/01/2025 14:35	05/01/2025 13:25	Meio ambiente - Vento	29
18603568	1	UNIT - 17083	05/01/2025 11:37	05/01/2025 13:25	Meio ambiente - Vento	474
18602325	1	CSN - 15352	04/01/2025 14:29	05/01/2025 16:23	Meio ambiente - Descarga Atmosférica	1
18599608	1	CNLU - 15164	04/01/2025 14:29	04/01/2025 16:22	Meio ambiente - Descarga Atmosférica	1
18599422	1	JFAU - 17086	04/01/2025 14:38	04/01/2025 15:56	Meio ambiente - Vento	318
18599422	2	JFAU - 17086	04/01/2025 14:38	04/01/2025 15:56	Meio ambiente - Vento	9
18599304	1	NVN - 15257	04/01/2025 13:59	04/01/2025 14:59	Não classificada	1
18604525	1	PTUU - 15229	04/01/2025 14:30	06/01/2025 11:40	Meio ambiente - Descarga Atmosférica	1
18599261	1	PTE - 17056	04/01/2025 09:23	04/01/2025 15:06	Meio ambiente - Descarga Atmosférica	6
18599261	2	PTE - 17056	04/01/2025 09:23	04/01/2025 15:06	Meio ambiente - Descarga Atmosférica	2
18599261	3	PTE - 17056	04/01/2025 09:23	04/01/2025 15:06	Meio ambiente - Descarga Atmosférica	1
18601939	1	ARID - 15104	04/01/2025 14:41	04/01/2025 19:21	Meio ambiente - Vento	263
18601939	2	ARID - 15104	04/01/2025 14:41	05/01/2025 14:42	Meio ambiente - Vento	19
18601159	1	PMSU - 17092	04/01/2025 14:33	05/01/2025 09:39	Não classificada	1
18599308	1	CVED - 17064	04/01/2025 14:16	04/01/2025 15:03	Meio ambiente - Vento	12
18601990	1	RCA - 15223	04/01/2025 14:37	05/01/2025 14:43	Meio ambiente - Descarga Atmosférica	1
18601025	1	GVSD - 17070	04/01/2025 14:37	05/01/2025 08:40	Meio ambiente - Vento	1
18602400	1	IBAD - 17028	04/01/2025 06:28	05/01/2025 16:53	Meio ambiente - Vento	3
18599989	1	GHE - 17029	04/01/2025 14:38	04/01/2025 18:01	Meio ambiente - Descarga Atmosférica	2
18602032	1	UHSG - 15183	04/01/2025 14:38	05/01/2025 14:52	Meio ambiente - Árvore ou Vegetação	4
18599421	1	PSOU - 15231	04/01/2025 14:38	04/01/2025 15:32	Meio ambiente - Descarga Atmosférica	10
18600332	1	GVSD - 17070	04/01/2025 14:38	04/01/2025 20:27	Meio ambiente - Árvore ou Vegetação	1
18599650	1	IOM - 15315	04/01/2025 14:40	04/01/2025 16:25	Meio ambiente - Descarga Atmosférica	2
18687175	3	URAU - 17079	04/01/2025 14:47	04/01/2025 14:58	Meio ambiente - Vento	2
18687175	4	URAU - 17079	04/01/2025 14:47	04/01/2025 14:58	Meio ambiente - Vento	194
18687175	5	URAU - 17079	04/01/2025 14:47	04/01/2025 14:58	Meio ambiente - Vento	801
18687175	6	URAU - 17079	04/01/2025 14:47	04/01/2025 16:45	Meio ambiente - Vento	4218
18687175	7	URAU - 17079	04/01/2025 14:47	04/01/2025 16:54	Meio ambiente - Vento	2007
18687175	8	URAU - 17079	04/01/2025 14:47	04/01/2025 17:18	Meio ambiente - Vento	38
18687175	9	URAU - 17079	04/01/2025 14:47	04/01/2025 22:06	Meio ambiente - Vento	119

18599513	1	BHMR - 15127	04/01/2025 14:41	04/01/2025 15:50	Meio ambiente - Vento	13
18607932	1	AFNU - 17015	04/01/2025 10:57	07/01/2025 09:40	Meio ambiente - Vento	1
18600528	1	SGTU - 17062	04/01/2025 14:43	04/01/2025 21:42	Meio ambiente - Descarga Atmosférica	1
18600403	1	PIUD - 17054	04/01/2025 10:59	04/01/2025 16:37	Meio ambiente - Árvore ou Vegetação	84
18601350	1	UHMS - 17082	04/01/2025 14:45	05/01/2025 10:49	Meio ambiente - Vento	1
18600473	1	TOTU - 17072	04/01/2025 08:41	04/01/2025 18:09	Meio ambiente - Vento	1
18600473	2	TOTU - 17072	04/01/2025 08:41	04/01/2025 18:09	Meio ambiente - Vento	17
18601310	1	UNIT - 17083	04/01/2025 14:47	05/01/2025 10:40	Meio ambiente - Descarga Atmosférica	2
18600060	1	PYN - 15228	03/01/2025 16:57	04/01/2025 18:36	Meio ambiente - Árvore ou Vegetação	7
18600116	1	LBD - 16305	04/01/2025 11:20	04/01/2025 18:47	Meio ambiente - Árvore ou Vegetação	61
18599779	1	LBD - 16305	04/01/2025 14:39	04/01/2025 16:59	Meio ambiente - Descarga Atmosférica	2
18600279	1	LBD - 16305	04/01/2025 14:42	04/01/2025 19:42	Meio ambiente - Descarga Atmosférica	1
18600176	1	MAL - 15281	04/01/2025 12:02	04/01/2025 18:17	Meio ambiente - Árvore ou Vegetação	52
18600176	2	MAL - 15281	04/01/2025 12:02	04/01/2025 19:09	Meio ambiente - Árvore ou Vegetação	3
18600176	3	MAL - 15281	04/01/2025 12:02	04/01/2025 19:09	Meio ambiente - Árvore ou Vegetação	27
18600176	4	MAL - 15281	04/01/2025 12:02	04/01/2025 19:09	Meio ambiente - Árvore ou Vegetação	95
18600019	1	CVED - 17064	04/01/2025 14:49	04/01/2025 18:19	Meio ambiente - Descarga Atmosférica	4
18600019	2	CVED - 17064	04/01/2025 14:49	04/01/2025 18:19	Meio ambiente - Descarga Atmosférica	3
18599339	1	RCA - 15223	04/01/2025 09:22	04/01/2025 15:12	Meio ambiente - Descarga Atmosférica	103
18599834	1	STV - 17063	04/01/2025 14:51	04/01/2025 17:12	Meio ambiente - Descarga Atmosférica	1
18600293	1	PRTD - 17074	04/01/2025 14:55	04/01/2025 20:02	Meio ambiente - Descarga Atmosférica	1
18667661	1	NERU - 17041	04/01/2025 14:55	04/01/2025 19:36	Meio ambiente - Descarga Atmosférica	1
18607226	1	PMSU - 17092	04/01/2025 15:05	04/01/2025 19:12	Meio ambiente - Árvore ou Vegetação	29
18607226	2	PMSU - 17092	04/01/2025 15:05	06/01/2025 17:20	Meio ambiente - Árvore ou Vegetação	68
18600657	1	GHE - 17029	04/01/2025 14:57	04/01/2025 22:34	Meio ambiente - Árvore ou Vegetação	1
18599499	1	BCV - 17013	04/01/2025 11:59	04/01/2025 15:52	Não classificada	5
18599546	1	SER - 16332	04/01/2025 10:23	04/01/2025 16:05	Meio ambiente - Descarga Atmosférica	27
18599546	2	SER - 16332	04/01/2025 10:23	04/01/2025 16:05	Meio ambiente - Descarga Atmosférica	1
18599546	3	SER - 16332	04/01/2025 10:23	04/01/2025 16:05	Meio ambiente - Descarga Atmosférica	28
18599822	1	AMN - 16264	04/01/2025 10:52	04/01/2025 17:11	Meio ambiente - Árvore ou Vegetação	13
18606331	1	PMSU - 17092	04/01/2025 15:09	04/01/2025 18:22	Meio ambiente - Árvore ou Vegetação	23
18606331	2	PMSU - 17092	04/01/2025 15:09	04/01/2025 18:22	Meio ambiente - Árvore ou Vegetação	1
18606331	3	PMSU - 17092	04/01/2025 15:09	04/01/2025 19:14	Meio ambiente - Árvore ou Vegetação	135
18606331	4	PMSU - 17092	04/01/2025 15:09	04/01/2025 19:14	Meio ambiente - Árvore ou Vegetação	17
18606331	5	PMSU - 17092	04/01/2025 15:09	05/01/2025 12:07	Meio ambiente - Árvore ou Vegetação	18
18606331	6	PMSU - 17092	04/01/2025 15:09	05/01/2025 12:07	Meio ambiente - Árvore ou Vegetação	1
18606331	7	PMSU - 17092	04/01/2025 15:09	05/01/2025 12:19	Meio ambiente - Árvore ou Vegetação	38
18606331	8	PMSU - 17092	04/01/2025 15:09	06/01/2025 17:10	Meio ambiente - Árvore ou Vegetação	29
18606332	1	PMSU - 17092	05/01/2025 12:30	05/01/2025 13:58	Meio ambiente - Árvore ou Vegetação	1
18606332	2	PMSU - 17092	05/01/2025 12:30	05/01/2025 15:08	Meio ambiente - Árvore ou Vegetação	37
18606333	1	PMSU - 17092	05/01/2025 14:02	05/01/2025 14:44	Meio ambiente - Árvore ou Vegetação	1
18599734	1	SALU - 15217	04/01/2025 15:00	04/01/2025 16:47	Meio ambiente - Vento	1
18600611	1	UHST - 16261	04/01/2025 15:00	04/01/2025 21:57	Não classificada	1
18603059	1	BOED - 15137	04/01/2025 15:05	05/01/2025 21:22	Meio ambiente - Árvore ou Vegetação	21
18603059	2	BOED - 15137	04/01/2025 15:05	05/01/2025 21:22	Meio ambiente - Árvore ou Vegetação	9
18605092	1	UNIT - 17083	04/01/2025 15:05	06/01/2025 14:27	Meio ambiente - Descarga Atmosférica	4
18604036	1	CMD - 15158	04/01/2025 15:07	06/01/2025 09:36	Meio ambiente - Vento	1
18599516	1	PMSU - 17092	04/01/2025 15:07	04/01/2025 15:56	Meio ambiente - Descarga Atmosférica	1
18599698	1	UHGF - 15191	04/01/2025 15:08	04/01/2025 16:45	Não classificada	2
18599992	1	PBD - 16324	04/01/2025 10:02	04/01/2025 18:31	Meio ambiente - Vento	1
18599992	2	PBD - 16324	04/01/2025 10:02	04/01/2025 18:31	Meio ambiente - Vento	83
18600231	1	CEL - 15147	04/01/2025 15:12	04/01/2025 19:20	Meio ambiente - Descarga Atmosférica	1
18720324	1	SFIQ - 17065	04/01/2025 15:14	04/01/2025 21:03	Meio ambiente - Árvore ou Vegetação	77
18720324	2	SFIQ - 17065	04/01/2025 15:14	04/01/2025 21:03	Meio ambiente - Árvore ou Vegetação	95
18720324	3	SFIQ - 17065	04/01/2025 15:14	04/01/2025 21:05	Meio ambiente - Árvore ou Vegetação	1
18720324	4	SFIQ - 17065	04/01/2025 15:14	04/01/2025 21:05	Meio ambiente - Árvore ou Vegetação	167
18720324	5	SFIQ - 17065	04/01/2025 15:14	04/01/2025 21:05	Meio ambiente - Árvore ou Vegetação	2244
18720324	6	SFIQ - 17065	04/01/2025 15:14	04/01/2025 21:05	Meio ambiente - Árvore ou Vegetação	4
18720324	7	SFIQ - 17065	04/01/2025 15:14	04/01/2025 21:40	Meio ambiente - Árvore ou Vegetação	986

18720324	8	SFIQ - 17065	04/01/2025 15:14	04/01/2025 22:15	Meio ambiente - Árvore ou Vegetação	1287
18720324	9	SFIQ - 17065	04/01/2025 15:14	05/01/2025 10:30	Meio ambiente - Árvore ou Vegetação	427
18720324	10	SFIQ - 17065	04/01/2025 15:14	05/01/2025 11:04	Meio ambiente - Árvore ou Vegetação	235
18720324	11	SFIQ - 17065	04/01/2025 15:14	05/01/2025 13:07	Meio ambiente - Árvore ou Vegetação	2
18720324	12	SFIQ - 17065	04/01/2025 15:14	05/01/2025 13:07	Meio ambiente - Árvore ou Vegetação	596
18720324	13	BIIU - 17016	04/01/2025 15:14	05/01/2025 13:07	Meio ambiente - Árvore ou Vegetação	1
18720324	13	SFIQ - 17065	04/01/2025 15:14	05/01/2025 13:07	Meio ambiente - Árvore ou Vegetação	9
18720324	14	SFIQ - 17065	04/01/2025 15:14	05/01/2025 13:07	Meio ambiente - Árvore ou Vegetação	28
18720324	15	SFIQ - 17065	04/01/2025 15:14	05/01/2025 14:07	Meio ambiente - Árvore ou Vegetação	2
18720324	16	SFIQ - 17065	04/01/2025 15:14	05/01/2025 14:07	Meio ambiente - Árvore ou Vegetação	1734
18602928	1	TOE - 15195	04/01/2025 15:15	05/01/2025 20:16	Meio ambiente - Descarga Atmosférica	2
18621528	1	PTUU - 15229	04/01/2025 15:15	05/01/2025 12:58	Meio ambiente - Vento	1
18601160	1	BRL - 15140	04/01/2025 15:16	05/01/2025 09:40	Meio ambiente - Árvore ou Vegetação	2
18610793	1	JFAQ - 17081	04/01/2025 09:50	07/01/2025 17:15	Meio ambiente - Vento	1
18610794	1	JFAQ - 17081	06/01/2025 10:14	07/01/2025 17:15	Meio ambiente - Vento	8
18600928	1	IOM - 15315	04/01/2025 15:18	05/01/2025 07:53	Meio ambiente - Descarga Atmosférica	31
18599610	1	CRL - 15354	04/01/2025 15:18	04/01/2025 16:19	Meio ambiente - Vento	5
18599736	1	TCSU - 15196	04/01/2025 15:19	04/01/2025 16:48	Meio ambiente - Vento	32
18599863	1	ALSD - 17090	04/01/2025 15:20	04/01/2025 17:30	Meio ambiente - Descarga Atmosférica	1
18600128	1	GPED - 15335	04/01/2025 15:20	04/01/2025 18:44	Meio ambiente - Vento	1
18600911	1	LJA - 15286	04/01/2025 15:19	05/01/2025 07:39	Meio ambiente - Vento	2
18600061	1	CRM - 17026	04/01/2025 14:20	04/01/2025 17:04	Meio ambiente - Árvore ou Vegetação	1
18600061	2	CRM - 17026	04/01/2025 14:20	04/01/2025 17:04	Meio ambiente - Árvore ou Vegetação	21
18602889	1	PTC - 15235	04/01/2025 16:05	04/01/2025 17:10	Meio ambiente - Vento	45
18602889	2	PTC - 15235	04/01/2025 16:05	04/01/2025 17:54	Meio ambiente - Vento	25
18602889	3	PTC - 15235	04/01/2025 16:05	05/01/2025 11:50	Meio ambiente - Vento	22
18602890	1	PTC - 15235	05/01/2025 11:02	05/01/2025 11:50	Meio ambiente - Vento	45
18602891	1	PTC - 15235	05/01/2025 15:27	05/01/2025 15:54	Meio ambiente - Vento	25
18601208	1	CITU - 17022	04/01/2025 15:23	05/01/2025 09:58	Meio ambiente - Descarga Atmosférica	1
18603980	1	TOTU - 17072	04/01/2025 15:23	06/01/2025 09:24	Meio ambiente - Descarga Atmosférica	1
18599517	1	UHSG - 15183	04/01/2025 15:24	04/01/2025 15:47	Meio ambiente - Vento	5
18599934	1	SUI - 17069	04/01/2025 15:24	04/01/2025 17:50	Meio ambiente - Vento	1
18599657	1	PSAU - 16323	04/01/2025 15:24	04/01/2025 16:27	Meio ambiente - Descarga Atmosférica	3
18599657	2	PSAU - 16323	04/01/2025 15:24	04/01/2025 16:27	Meio ambiente - Descarga Atmosférica	9
18687182	1	URAS - 16338	04/01/2025 15:32	04/01/2025 17:28	Meio ambiente - Vento	81
18687182	1	URAT - 17075	04/01/2025 15:32	04/01/2025 17:28	Meio ambiente - Vento	2487
18687182	1	URAU - 17079	04/01/2025 15:32	04/01/2025 17:28	Meio ambiente - Vento	1
18687182	2	URAT - 17075	04/01/2025 15:32	04/01/2025 18:23	Meio ambiente - Vento	800
18687183	1	URAT - 17075	04/01/2025 18:46	04/01/2025 18:50	Meio ambiente - Vento	800
18599586	1	CRL - 15354	04/01/2025 08:32	04/01/2025 16:15	Meio ambiente - Vento	6
18600405	1	DDI - 17027	04/01/2025 15:26	04/01/2025 20:41	Não classificada	1
18599935	1	SLAU - 17071	04/01/2025 15:25	04/01/2025 17:49	Não classificada	41
18600021	1	NVC - 15655	04/01/2025 15:26	04/01/2025 18:15	Meio ambiente - Descarga Atmosférica	12
18599937	1	JFAU - 17086	04/01/2025 14:00	04/01/2025 18:23	Meio ambiente - Descarga Atmosférica	69
18599938	1	JFAU - 17086	04/01/2025 16:13	04/01/2025 18:11	Meio ambiente - Descarga Atmosférica	21
18600760	1	MOO - 17039	04/01/2025 16:02	04/01/2025 20:00	Meio ambiente - Vento	1
18600760	2	MOO - 17039	04/01/2025 16:02	04/01/2025 20:00	Meio ambiente - Vento	1
18600760	3	MOO - 17039	04/01/2025 16:02	04/01/2025 20:00	Meio ambiente - Vento	67
18600760	3	NVN - 15257	04/01/2025 16:02	04/01/2025 20:00	Meio ambiente - Vento	65
18608611	1	IJAU - 17061	04/01/2025 14:14	04/01/2025 16:17	Meio ambiente - Vento	107
18608611	2	IJAU - 17061	04/01/2025 14:14	05/01/2025 16:20	Meio ambiente - Vento	4
18608611	3	IJAU - 17061	04/01/2025 14:14	07/01/2025 11:30	Meio ambiente - Vento	21
18608612	1	IJAU - 17061	06/01/2025 09:50	06/01/2025 13:30	Meio ambiente - Vento	4
18600435	1	MAL - 15281	04/01/2025 15:27	04/01/2025 20:51	Meio ambiente - Árvore ou Vegetação	1
18600435	2	MAL - 15281	04/01/2025 15:27	04/01/2025 20:51	Meio ambiente - Árvore ou Vegetação	30
18599737	1	TOE - 15195	04/01/2025 15:29	04/01/2025 16:52	Meio ambiente - Descarga Atmosférica	7
18600199	1	PRSU - 15239	04/01/2025 15:30	04/01/2025 19:13	Meio ambiente - Árvore ou Vegetação	1
18601161	1	TOE - 15195	04/01/2025 15:33	05/01/2025 09:44	Meio ambiente - Descarga Atmosférica	56
18599997	1	IBAD - 17028	04/01/2025 17:15	04/01/2025 18:23	Meio ambiente - Árvore ou Vegetação	10

18599998	1	IBAD - 17028	04/01/2025 17:34	04/01/2025 17:39	Meio ambiente - Árvore ou Vegetação	4
18599996	1	CMN - 16278	04/01/2025 15:42	04/01/2025 17:58	Meio ambiente - Descarga Atmosférica	1
18601595	1	SRS - 17060	04/01/2025 15:36	05/01/2025 12:23	Meio ambiente - Árvore ou Vegetação	1
18599939	1	UHP - 17084	04/01/2025 15:38	04/01/2025 17:54	Meio ambiente - Vento	1
18602369	1	NERU - 17041	04/01/2025 16:23	05/01/2025 16:25	Meio ambiente - Vento	1
18602370	1	NERU - 17041	05/01/2025 13:30	05/01/2025 16:25	Meio ambiente - Vento	23
18600131	1	ESR - 16287	04/01/2025 14:07	04/01/2025 19:05	Meio ambiente - Árvore ou Vegetação	73
18601489	1	IOM - 15315	04/01/2025 15:39	05/01/2025 11:39	Meio ambiente - Árvore ou Vegetação	2
18599739	1	NVSU - 17053	04/01/2025 15:39	04/01/2025 16:48	Meio ambiente - Vento	1
18600178	1	JNUT - 17066	04/01/2025 15:40	04/01/2025 18:57	Meio ambiente - Descarga Atmosférica	1
18600333	1	IOM - 15315	04/01/2025 15:40	04/01/2025 20:19	Não classificada	4
18601311	1	JFAQ - 17081	04/01/2025 15:39	05/01/2025 10:37	Meio ambiente - Vento	1
18600234	1	CMD - 15158	04/01/2025 15:39	04/01/2025 19:20	Meio ambiente - Descarga Atmosférica	2
18602233	1	PNV - 17094	03/01/2025 18:39	04/01/2025 16:08	Meio ambiente - Erosão	121
18602233	2	PNV - 17094	03/01/2025 18:39	05/01/2025 16:00	Meio ambiente - Erosão	4
18599785	1	PPS - 16315	04/01/2025 15:42	04/01/2025 17:09	Meio ambiente - Descarga Atmosférica	1
18604037	1	PTE - 17056	04/01/2025 15:41	06/01/2025 09:43	Meio ambiente - Árvore ou Vegetação	10
18599535	1	MUZD - 17044	04/01/2025 08:41	04/01/2025 16:07	Meio ambiente - Vento	13
18607380	1	ELMU - 17088	04/01/2025 15:44	06/01/2025 23:59	Meio ambiente - Árvore ou Vegetação	1
18600659	1	PNV - 17094	04/01/2025 15:45	04/01/2025 22:36	Meio ambiente - Descarga Atmosférica	47
18600659	2	PNV - 17094	04/01/2025 15:45	04/01/2025 22:36	Meio ambiente - Descarga Atmosférica	4
18600659	4	PNV - 17094	04/01/2025 15:45	04/01/2025 22:36	Meio ambiente - Descarga Atmosférica	47
18599786	1	PTC - 15235	04/01/2025 15:44	04/01/2025 17:04	Não classificada	16
18599865	1	TPCD - 17073	04/01/2025 15:46	04/01/2025 17:26	Meio ambiente - Descarga Atmosférica	2
18602368	1	URAS - 16338	04/01/2025 15:46	05/01/2025 16:28	Meio ambiente - Descarga Atmosférica	10
18600200	1	VCS - 17093	04/01/2025 15:47	04/01/2025 19:12	Meio ambiente - Descarga Atmosférica	2
18666327	1	AGF - 15098	04/01/2025 09:30	04/01/2025 18:36	Meio ambiente - Árvore ou Vegetação	3
18666327	3	AGF - 15098	04/01/2025 09:30	04/01/2025 18:36	Meio ambiente - Árvore ou Vegetação	45
18666327	4	AGF - 15098	04/01/2025 09:30	04/01/2025 18:36	Meio ambiente - Árvore ou Vegetação	9
18666328	1	AGF - 15098	04/01/2025 15:30	04/01/2025 16:11	Meio ambiente - Árvore ou Vegetação	27
18666328	2	AGF - 15098	04/01/2025 15:30	04/01/2025 16:11	Meio ambiente - Árvore ou Vegetação	1
18666328	4	AGF - 15098	04/01/2025 15:30	04/01/2025 16:11	Meio ambiente - Árvore ou Vegetação	263
18666328	5	AGF - 15098	04/01/2025 15:30	04/01/2025 18:36	Meio ambiente - Árvore ou Vegetação	5
18600201	1	GHE - 17029	04/01/2025 15:48	04/01/2025 19:14	Meio ambiente - Descarga Atmosférica	20
18605337	1	PDP - 15646	03/01/2025 18:04	06/01/2025 14:30	Meio ambiente - Vento	6
18604613	1	FXA - 16288	04/01/2025 15:56	06/01/2025 11:19	Não classificada	2
18599900	1	PMSD - 17049	04/01/2025 15:55	04/01/2025 17:35	Não classificada	2
18599900	2	PMSD - 17049	04/01/2025 15:55	04/01/2025 17:35	Não classificada	59
18599900	3	PMSD - 17049	04/01/2025 15:55	04/01/2025 17:35	Não classificada	1
18600202	1	JFAQ - 17081	04/01/2025 15:55	04/01/2025 19:11	Meio ambiente - Descarga Atmosférica	17
18599789	1	BHCL - 16271	04/01/2025 15:58	04/01/2025 17:05	Meio ambiente - Descarga Atmosférica	84
18606081	1	PNV - 17094	04/01/2025 16:00	06/01/2025 16:47	Meio ambiente - Descarga Atmosférica	6
18601141	1	JFAQ - 17081	04/01/2025 16:01	05/01/2025 09:32	Meio ambiente - Descarga Atmosférica	19
18600349	1	LPTU - 17032	04/01/2025 16:04	04/01/2025 20:32	Meio ambiente - Descarga Atmosférica	20
18600615	1	BCAD - 15109	04/01/2025 14:05	04/01/2025 17:38	Meio ambiente - Descarga Atmosférica	1
18600616	1	BCAD - 15109	04/01/2025 16:26	04/01/2025 17:38	Meio ambiente - Descarga Atmosférica	1
18599735	1	BMN - 15134	04/01/2025 15:12	04/01/2025 16:52	Não classificada	12
18600476	1	ILIU - 16291	04/01/2025 16:07	04/01/2025 21:14	Meio ambiente - Vento	335
18600132	1	TOE - 15195	04/01/2025 16:08	04/01/2025 18:34	Meio ambiente - Descarga Atmosférica	1
18600022	1	VCS - 17093	04/01/2025 16:10	04/01/2025 18:11	Meio ambiente - Descarga Atmosférica	1
18601027	1	CRL - 15354	04/01/2025 16:10	05/01/2025 08:42	Meio ambiente - Descarga Atmosférica	1
18602622	1	JPIU - 15298	04/01/2025 16:11	05/01/2025 18:06	Meio ambiente - Árvore ou Vegetação	1
18601312	1	AFNU - 17015	04/01/2025 16:19	04/01/2025 22:13	Meio ambiente - Vento	1
18601312	2	AFNU - 17015	04/01/2025 16:19	04/01/2025 22:13	Meio ambiente - Vento	123
18601312	3	AFNU - 17015	04/01/2025 16:19	05/01/2025 10:56	Meio ambiente - Vento	1
18601312	4	AFNU - 17015	04/01/2025 16:19	05/01/2025 10:56	Meio ambiente - Vento	374
18683750	1	AFNU - 17015	04/01/2025 16:19	04/01/2025 16:28	Meio ambiente - Vento	770
18683750	2	AFNU - 17015	04/01/2025 16:19	04/01/2025 16:44	Meio ambiente - Vento	1285
18683750	3	AFNU - 17015	04/01/2025 16:19	04/01/2025 22:50	Meio ambiente - Vento	356

18683751	1	AFNU - 17015	04/01/2025 16:24	04/01/2025 17:28	Meio ambiente - Vento	24
18683751	2	AFNU - 17015	04/01/2025 16:24	04/01/2025 17:28	Meio ambiente - Vento	1795
18683751	3	AFNU - 17015	04/01/2025 16:24	04/01/2025 17:28	Meio ambiente - Vento	2
18683751	4	AFNU - 17015	04/01/2025 16:24	04/01/2025 18:24	Meio ambiente - Vento	303
18599757	1	CEL - 15147	04/01/2025 08:45	04/01/2025 17:07	Meio ambiente - Descarga Atmosférica	1
18600884	1	IBAD - 17028	04/01/2025 15:34	04/01/2025 16:25	Não classificada	11
18600884	2	IBAD - 17028	04/01/2025 15:34	04/01/2025 16:25	Não classificada	649
18600885	1	IBAD - 17028	04/01/2025 17:37	04/01/2025 17:56	Não classificada	1
18600885	2	IBAD - 17028	04/01/2025 17:37	04/01/2025 17:56	Não classificada	2
18600885	3	IBAD - 17028	04/01/2025 17:37	04/01/2025 17:56	Não classificada	100
18599948	1	IOM - 15315	04/01/2025 16:12	04/01/2025 17:48	Meio ambiente - Árvore ou Vegetação	1
18609267	1	JPIU - 15298	04/01/2025 11:04	07/01/2025 15:48	Meio ambiente - Árvore ou Vegetação	1
18601830	1	BDPD - 15114	04/01/2025 08:44	05/01/2025 14:08	Meio ambiente - Árvore ou Vegetação	9
18600761	1	YAN - 15165	04/01/2025 16:14	05/01/2025 00:11	Meio ambiente - Descarga Atmosférica	15
18700717	1	URAU - 17079	04/01/2025 16:14	04/01/2025 21:04	Meio ambiente - Descarga Atmosférica	105
18601571	1	BRDD - 17067	04/01/2025 08:48	04/01/2025 17:12	Meio ambiente - Vento	33
18601571	2	BRDD - 17067	04/01/2025 08:48	04/01/2025 18:55	Meio ambiente - Vento	15
18601571	3	BRDD - 17067	04/01/2025 08:48	05/01/2025 10:20	Meio ambiente - Vento	13
18601571	4	BRDD - 17067	04/01/2025 08:48	05/01/2025 11:08	Meio ambiente - Vento	10
18601572	1	BRDD - 17067	05/01/2025 12:26	05/01/2025 12:40	Meio ambiente - Vento	13
18599841	1	ULAN - 16340	04/01/2025 16:15	04/01/2025 17:21	Meio ambiente - Árvore ou Vegetação	77
18601461	1	FCS - 15340	04/01/2025 16:15	05/01/2025 11:28	Meio ambiente - Descarga Atmosférica	1
18605093	1	UHPI - 17084	04/01/2025 16:27	04/01/2025 16:52	Meio ambiente - Vento	1
18605093	2	UHPI - 17084	04/01/2025 16:27	06/01/2025 12:50	Meio ambiente - Vento	1
18744864	1	ELMU - 17088	04/01/2025 16:27	04/01/2025 18:40	Meio ambiente - Vento	164
18744864	2	ELMU - 17088	04/01/2025 16:27	04/01/2025 20:33	Meio ambiente - Vento	297
18744864	3	ELMU - 17088	04/01/2025 16:27	04/01/2025 20:33	Meio ambiente - Vento	3
18744864	4	ELMU - 17088	04/01/2025 16:27	05/01/2025 10:44	Meio ambiente - Vento	110
18744864	6	ELMU - 17088	04/01/2025 16:27	06/01/2025 21:09	Meio ambiente - Vento	10
18744865	1	ELMU - 17088	04/01/2025 21:42	06/01/2025 13:47	Meio ambiente - Vento	210
18744865	2	ELMU - 17088	04/01/2025 21:42	06/01/2025 13:47	Meio ambiente - Vento	3
18744865	3	ELMU - 17088	04/01/2025 21:42	07/01/2025 12:08	Meio ambiente - Vento	1
18744866	1	ELMU - 17088	04/01/2025 23:11	04/01/2025 23:45	Meio ambiente - Vento	250
18744867	1	ELMU - 17088	05/01/2025 10:56	05/01/2025 11:53	Meio ambiente - Vento	250
18744867	2	ELMU - 17088	05/01/2025 10:56	06/01/2025 21:09	Meio ambiente - Vento	110
18744868	1	ELMU - 17088	05/01/2025 12:13	05/01/2025 13:49	Meio ambiente - Vento	205
18744868	2	ELMU - 17088	05/01/2025 12:13	06/01/2025 13:47	Meio ambiente - Vento	40
18744868	3	ELMU - 17088	05/01/2025 12:13	07/01/2025 15:00	Meio ambiente - Vento	5
18744869	1	ELMU - 17088	05/01/2025 17:31	05/01/2025 17:47	Meio ambiente - Vento	205
18744870	1	ELMU - 17088	06/01/2025 21:14	06/01/2025 21:22	Meio ambiente - Vento	455
18744870	2	ELMU - 17088	06/01/2025 21:14	06/01/2025 21:22	Meio ambiente - Vento	3
18744870	3	ELMU - 17088	06/01/2025 21:14	07/01/2025 08:15	Meio ambiente - Vento	19
18744870	4	ELMU - 17088	06/01/2025 21:14	07/01/2025 21:27	Meio ambiente - Vento	36
18744870	5	ELMU - 17088	06/01/2025 21:14	08/01/2025 18:25	Meio ambiente - Vento	65
18600762	1	CITU - 17022	04/01/2025 16:21	05/01/2025 00:24	Meio ambiente - Árvore ou Vegetação	1
18600000	1	CRL - 15354	04/01/2025 16:21	04/01/2025 18:05	Não classificada	4
18604808	1	CITU - 17022	04/01/2025 16:21	06/01/2025 12:39	Meio ambiente - Vento	5
18666763	1	NVC - 15655	04/01/2025 11:21	04/01/2025 17:23	Meio ambiente - Árvore ou Vegetação	2
18600080	1	ITMU - 15310	04/01/2025 16:22	04/01/2025 18:33	Meio ambiente - Descarga Atmosférica	1
18600562	1	MCDD - 15280	04/01/2025 16:24	04/01/2025 21:53	Meio ambiente - Vento	1
18600204	1	ARID - 15104	04/01/2025 16:24	04/01/2025 19:09	Meio ambiente - Descarga Atmosférica	9
18742289	1	UNIT - 17083	04/01/2025 16:24	05/01/2025 21:07	Meio ambiente - Descarga Atmosférica	1
18600136	1	PDP - 15646	04/01/2025 16:24	04/01/2025 18:37	Meio ambiente - Vento	2
18600350	1	PSAU - 16323	04/01/2025 16:25	04/01/2025 20:39	Não classificada	166
18600350	2	PSAU - 16323	04/01/2025 16:25	04/01/2025 20:39	Não classificada	10
18600709	1	MCDD - 15280	04/01/2025 16:25	04/01/2025 23:09	Meio ambiente - Vento	3
18600563	1	AFNU - 17015	04/01/2025 16:26	04/01/2025 21:49	Meio ambiente - Descarga Atmosférica	1
18600563	2	AFNU - 17015	04/01/2025 16:26	04/01/2025 21:49	Meio ambiente - Descarga Atmosférica	216
18600563	3	AFNU - 17015	04/01/2025 16:26	04/01/2025 21:49	Meio ambiente - Descarga Atmosférica	2

18600259	1	ULAU - 16339	04/01/2025 16:29	04/01/2025 19:32	Não classificada	4
18600351	1	PMSU - 17092	04/01/2025 16:28	04/01/2025 20:30	Meio ambiente - Descarga Atmosférica	1
18601383	1	FRUD - 17059	04/01/2025 15:59	05/01/2025 11:02	Meio ambiente - Vento	3
18600138	1	PPUD - 15242	04/01/2025 16:31	04/01/2025 18:53	Meio ambiente - Descarga Atmosférica	1
18601054	1	PNV - 17094	04/01/2025 16:31	05/01/2025 08:56	Meio ambiente - Descarga Atmosférica	1
18601519	1	BDPD - 15114	03/01/2025 19:32	05/01/2025 12:19	Meio ambiente - Árvore ou Vegetação	11
18600763	1	ULAE - 15180	04/01/2025 16:33	05/01/2025 00:27	Meio ambiente - Vento	1
18600139	1	PDS - 17051	04/01/2025 16:35	04/01/2025 18:35	Meio ambiente - Vento	1
18689186	1	CTR - 15351	04/01/2025 16:44	04/01/2025 19:06	Não classificada	6
18689186	2	CTR - 15351	04/01/2025 16:44	04/01/2025 19:06	Não classificada	23
18689186	3	CSN - 15352	04/01/2025 16:44	04/01/2025 19:06	Não classificada	8
18689186	3	CTR - 15351	04/01/2025 16:44	04/01/2025 19:06	Não classificada	1375
18689186	4	CTR - 15351	04/01/2025 16:44	04/01/2025 20:31	Não classificada	848
18689186	6	CTR - 15351	04/01/2025 16:44	04/01/2025 20:31	Não classificada	1018
18689186	7	CTR - 15351	04/01/2025 16:44	04/01/2025 20:31	Não classificada	72
18689186	8	CTR - 15351	04/01/2025 16:44	04/01/2025 20:31	Não classificada	12
18689186	9	CTR - 15351	04/01/2025 16:44	04/01/2025 20:31	Não classificada	106
18689186	10	CTR - 15351	04/01/2025 16:44	05/01/2025 00:26	Não classificada	37
18689188	1	CTR - 15351	04/01/2025 20:55	04/01/2025 22:27	Não classificada	848
18689188	3	CTR - 15351	04/01/2025 20:55	04/01/2025 22:27	Não classificada	1018
18689188	4	CTR - 15351	04/01/2025 20:55	04/01/2025 22:27	Não classificada	72
18689188	5	CTR - 15351	04/01/2025 20:55	04/01/2025 22:27	Não classificada	12
18689188	6	CTR - 15351	04/01/2025 20:55	04/01/2025 22:27	Não classificada	106
18689192	1	CTR - 15351	05/01/2025 01:38	05/01/2025 01:42	Não classificada	6
18689192	2	CTR - 15351	05/01/2025 01:38	05/01/2025 01:42	Não classificada	23
18689192	3	CSN - 15352	05/01/2025 01:38	05/01/2025 01:42	Não classificada	8
18689192	3	CTR - 15351	05/01/2025 01:38	05/01/2025 01:42	Não classificada	1375
18600180	1	COJ - 15305	04/01/2025 16:37	04/01/2025 19:01	Meio ambiente - Árvore ou Vegetação	3
18600181	1	AFNU - 17015	04/01/2025 16:38	04/01/2025 18:59	Meio ambiente - Descarga Atmosférica	1
18600181	2	AFNU - 17015	04/01/2025 16:38	04/01/2025 18:59	Meio ambiente - Descarga Atmosférica	25
18600181	3	AFNU - 17015	04/01/2025 16:38	04/01/2025 18:59	Meio ambiente - Descarga Atmosférica	136
18600710	1	PRTD - 17074	04/01/2025 16:40	04/01/2025 23:06	Meio ambiente - Descarga Atmosférica	1
18599855	1	MOO - 17039	04/01/2025 11:54	04/01/2025 17:30	Meio ambiente - Árvore ou Vegetação	2
18600765	1	BETC - 15115	04/01/2025 15:05	05/01/2025 00:46	Meio ambiente - Vento	25
18600766	1	BETC - 15115	04/01/2025 17:17	05/01/2025 00:46	Meio ambiente - Vento	48
18606208	1	ENC - 15343	04/01/2025 08:41	04/01/2025 20:26	Meio ambiente - Árvore ou Vegetação	12
18606208	2	ENC - 15343	04/01/2025 08:41	06/01/2025 14:20	Meio ambiente - Árvore ou Vegetação	3
18606209	1	ENC - 15343	06/01/2025 09:00	06/01/2025 14:20	Meio ambiente - Árvore ou Vegetação	12
18599956	1	ITMU - 15310	04/01/2025 16:41	04/01/2025 17:57	Meio ambiente - Descarga Atmosférica	1
18599815	1	UHSG - 15183	04/01/2025 08:49	04/01/2025 17:17	Meio ambiente - Descarga Atmosférica	2
18600317	1	AFNU - 17015	04/01/2025 16:43	04/01/2025 20:05	Meio ambiente - Descarga Atmosférica	132
18600317	2	AFNU - 17015	04/01/2025 16:43	04/01/2025 20:05	Meio ambiente - Descarga Atmosférica	5
18600317	3	AFNU - 17015	04/01/2025 16:43	04/01/2025 20:05	Meio ambiente - Descarga Atmosférica	1
18601439	1	GVSD - 17070	04/01/2025 16:42	05/01/2025 11:21	Meio ambiente - Árvore ou Vegetação	1
18603602	1	SND - 15203	04/01/2025 16:43	05/01/2025 09:18	Meio ambiente - Vento	1
18691055	1	SGS - 16331	04/01/2025 11:21	04/01/2025 17:42	Meio ambiente - Vento	51
18691055	2	SGS - 16331	04/01/2025 11:21	05/01/2025 00:20	Meio ambiente - Vento	310
18691055	3	SGS - 16331	04/01/2025 11:21	06/01/2025 12:40	Meio ambiente - Vento	1
18691056	1	SGS - 16331	06/01/2025 06:42	06/01/2025 08:52	Meio ambiente - Vento	361
18600295	1	CSAU - 17020	04/01/2025 16:45	04/01/2025 19:54	Meio ambiente - Vento	47
18600081	1	IANU - 15651	04/01/2025 16:47	04/01/2025 18:16	Meio ambiente - Árvore ou Vegetação	1
18600732	1	UNIT - 17083	04/01/2025 16:48	04/01/2025 23:25	Não classificada	187
18600732	2	UNIT - 17083	04/01/2025 16:48	04/01/2025 23:25	Não classificada	2
18600732	3	UNIT - 17083	04/01/2025 16:48	04/01/2025 23:25	Não classificada	2
18599904	1	MTZ - 15267	04/01/2025 16:48	04/01/2025 17:39	Meio ambiente - Vento	1
18599951	1	TOE - 15195	04/01/2025 16:15	04/01/2025 17:49	Meio ambiente - Descarga Atmosférica	10
18600002	1	UNIT - 17083	04/01/2025 16:50	04/01/2025 18:00	Meio ambiente - Descarga Atmosférica	250
18600402	1	NERU - 17041	04/01/2025 12:46	04/01/2025 20:46	Não classificada	2
18601157	1	NERU - 17041	04/01/2025 13:18	05/01/2025 09:34	Não classificada	4

18601384	1	CMN - 16278	04/01/2025 16:50	05/01/2025 11:02	Não classificada	45
18601384	2	CMN - 16278	04/01/2025 16:50	05/01/2025 11:02	Não classificada	43
18601551	1	PMSU - 17092	04/01/2025 16:49	05/01/2025 12:08	Não classificada	14
18602182	1	CUVD - 15349	04/01/2025 16:50	05/01/2025 15:30	Meio ambiente - Descarga Atmosférica	2
18601518	1	NERU - 17041	04/01/2025 15:21	05/01/2025 11:57	Não classificada	1
18601416	1	NERU - 17041	04/01/2025 16:09	05/01/2025 11:14	Meio ambiente - Descarga Atmosférica	1
18602623	1	FCS - 15340	04/01/2025 14:10	05/01/2025 17:01	Meio ambiente - Descarga Atmosférica	20
18602623	2	FCS - 15340	04/01/2025 14:10	05/01/2025 17:29	Meio ambiente - Descarga Atmosférica	21
18601247	1	PTC - 15235	04/01/2025 16:51	05/01/2025 10:15	Meio ambiente - Descarga Atmosférica	2
18600767	1	PTC - 15235	04/01/2025 16:52	05/01/2025 01:10	Meio ambiente - Árvore ou Vegetação	4
18600142	1	JFAU - 17086	04/01/2025 16:53	04/01/2025 18:44	Meio ambiente - Descarga Atmosférica	29
18726052	1	TSPU - 15193	04/01/2025 18:09	04/01/2025 19:33	Meio ambiente - Vento	481
18726052	2	TSPU - 15193	04/01/2025 18:09	05/01/2025 13:11	Meio ambiente - Vento	37
18726052	3	TSPU - 15193	04/01/2025 18:09	05/01/2025 13:31	Meio ambiente - Vento	14
18726052	4	TSPU - 15193	04/01/2025 18:09	05/01/2025 13:31	Meio ambiente - Vento	2
18726052	5	TSPU - 15193	04/01/2025 18:09	05/01/2025 13:31	Meio ambiente - Vento	421
18726056	1	TSPU - 15193	04/01/2025 21:00	05/01/2025 13:40	Meio ambiente - Vento	12
18726056	2	TSPU - 15193	04/01/2025 21:00	05/01/2025 13:40	Meio ambiente - Vento	2
18726056	3	CPO - 17018	04/01/2025 21:00	06/01/2025 17:06	Meio ambiente - Vento	2
18726056	3	TSPU - 15193	04/01/2025 21:00	06/01/2025 17:06	Meio ambiente - Vento	1
18726057	1	CPG - 17017	04/01/2025 22:35	05/01/2025 01:27	Meio ambiente - Vento	147
18726057	2	CPG - 17017	04/01/2025 22:35	05/01/2025 01:27	Meio ambiente - Vento	195
18726058	1	CPG - 17017	04/01/2025 23:52	05/01/2025 01:36	Meio ambiente - Vento	5
18726058	3	CPG - 17017	04/01/2025 23:52	05/01/2025 01:36	Meio ambiente - Vento	1641
18726062	1	CPG - 17017	04/01/2025 23:53	05/01/2025 00:04	Meio ambiente - Vento	40
18726062	2	CPG - 17017	04/01/2025 23:53	05/01/2025 00:04	Meio ambiente - Vento	163
18726062	3	CPG - 17017	04/01/2025 23:53	05/01/2025 01:23	Meio ambiente - Vento	1077
18726067	1	CPG - 17017	05/01/2025 00:30	05/01/2025 01:25	Meio ambiente - Vento	1173
18726070	1	CPG - 17017	05/01/2025 01:17	05/01/2025 01:28	Meio ambiente - Vento	44
18599861	1	BETC - 15115	04/01/2025 14:53	04/01/2025 17:33	Meio ambiente - Vento	279
18600642	1	NVN - 15257	04/01/2025 16:56	04/01/2025 22:20	Não classificada	1
18701544	2	CRDT - 15356	04/01/2025 17:05	04/01/2025 18:22	Meio ambiente - Vento	231
18701544	3	CRDT - 15356	04/01/2025 17:05	04/01/2025 18:22	Meio ambiente - Vento	316
18701550	1	CRDT - 15356	04/01/2025 21:32	04/01/2025 22:16	Meio ambiente - Vento	285
18701550	2	CRDT - 15356	04/01/2025 21:32	05/01/2025 14:40	Meio ambiente - Vento	27
18701550	3	CRDT - 15356	04/01/2025 21:32	05/01/2025 14:40	Meio ambiente - Vento	2
18600003	1	PRTD - 17074	04/01/2025 16:57	04/01/2025 18:03	Não classificada	64
18609269	1	UHSG - 15183	04/01/2025 18:34	04/01/2025 19:19	Meio ambiente - Vento	2
18609269	2	UHSG - 15183	04/01/2025 18:34	07/01/2025 15:00	Meio ambiente - Vento	5
18600260	1	YAN - 15165	04/01/2025 17:00	04/01/2025 19:31	Meio ambiente - Descarga Atmosférica	14
18601881	1	SQNU - 17078	04/01/2025 17:00	05/01/2025 14:23	Meio ambiente - Árvore ou Vegetação	1
18600084	1	ULAU - 16339	04/01/2025 17:00	04/01/2025 18:26	Meio ambiente - Árvore ou Vegetação	1
18599849	1	CUVD - 15349	03/01/2025 21:24	04/01/2025 17:29	Não classificada	20
18600184	1	MOO - 17039	04/01/2025 17:06	04/01/2025 19:02	Meio ambiente - Descarga Atmosférica	1
18600261	1	NERU - 17041	04/01/2025 13:06	04/01/2025 20:00	Meio ambiente - Vento	4
18600262	1	NERU - 17041	04/01/2025 17:44	04/01/2025 20:00	Meio ambiente - Vento	12
18601107	1	UHMS - 17082	04/01/2025 17:09	05/01/2025 09:21	Meio ambiente - Descarga Atmosférica	1
18600206	1	SGTU - 17062	04/01/2025 17:09	04/01/2025 19:14	Meio ambiente - Descarga Atmosférica	1
18600970	1	UHST - 16261	04/01/2025 17:10	05/01/2025 08:04	Meio ambiente - Descarga Atmosférica	1
18601072	1	SQNU - 17078	03/01/2025 18:56	05/01/2025 09:02	Meio ambiente - Descarga Atmosférica	8
18602183	1	CITU - 17022	04/01/2025 11:10	04/01/2025 17:24	Meio ambiente - Árvore ou Vegetação	1
18602184	1	CITU - 17022	04/01/2025 17:43	05/01/2025 15:00	Meio ambiente - Árvore ou Vegetação	4
18602184	2	CITU - 17022	04/01/2025 17:43	05/01/2025 15:00	Meio ambiente - Árvore ou Vegetação	1
18602185	1	CITU - 17022	05/01/2025 09:40	05/01/2025 15:00	Meio ambiente - Árvore ou Vegetação	10
18602185	2	CITU - 17022	05/01/2025 09:40	05/01/2025 15:00	Meio ambiente - Árvore ou Vegetação	1
18601940	1	SGTU - 17062	04/01/2025 14:34	04/01/2025 17:25	Meio ambiente - Vento	1
18601941	1	SGTU - 17062	04/01/2025 19:16	04/01/2025 20:13	Meio ambiente - Vento	32
18601941	3	SGTU - 17062	04/01/2025 19:16	05/01/2025 01:48	Meio ambiente - Vento	142
18601941	4	SGTU - 17062	04/01/2025 19:16	05/01/2025 01:48	Meio ambiente - Vento	2

18601941	5	SGTU - 17062	04/01/2025 19:16	05/01/2025 01:48	Meio ambiente - Vento	2
18601941	6	SGTU - 17062	04/01/2025 19:16	05/01/2025 01:48	Meio ambiente - Vento	1
18601943	1	SGTU - 17062	05/01/2025 12:54	05/01/2025 14:21	Meio ambiente - Vento	107
18601943	2	SGTU - 17062	05/01/2025 12:54	05/01/2025 14:21	Meio ambiente - Vento	2
18601943	3	SGTU - 17062	05/01/2025 12:54	05/01/2025 14:21	Meio ambiente - Vento	1
18601943	4	SGTU - 17062	05/01/2025 12:54	05/01/2025 14:21	Meio ambiente - Vento	1
18707706	1	CNLU - 15164	04/01/2025 17:14	05/01/2025 17:54	Meio ambiente - Vento	1
18601079	1	UHJS - 17080	04/01/2025 17:14	05/01/2025 09:08	Meio ambiente - Vento	2
18600711	1	SALU - 15217	04/01/2025 17:13	04/01/2025 23:09	Meio ambiente - Descarga Atmosférica	1
18600949	1	PTC - 15235	04/01/2025 17:16	05/01/2025 07:55	Meio ambiente - Descarga Atmosférica	1
18600165	1	SLUU - 16326	04/01/2025 08:35	04/01/2025 19:02	Meio ambiente - Descarga Atmosférica	19
18600186	1	SQNU - 17078	04/01/2025 17:17	04/01/2025 19:05	Meio ambiente - Descarga Atmosférica	2
18601275	1	PZLU - 17050	04/01/2025 17:19	05/01/2025 10:26	Meio ambiente - Descarga Atmosférica	2
18601993	1	PEB - 15249	03/01/2025 18:44	05/01/2025 13:10	Meio ambiente - Árvore ou Vegetação	1
18601994	1	PEB - 15249	04/01/2025 13:41	05/01/2025 13:10	Meio ambiente - Árvore ou Vegetação	1
18599793	1	UHPI - 17084	04/01/2025 17:26	04/01/2025 17:31	Não classificada	4
18599793	2	UHPI - 17084	04/01/2025 17:26	04/01/2025 17:31	Não classificada	3
18599793	3	UHPI - 17084	04/01/2025 17:26	04/01/2025 17:31	Não classificada	502
18602533	1	PMSU - 17092	04/01/2025 17:20	05/01/2025 15:05	Meio ambiente - Descarga Atmosférica	1
18600236	1	BHSE - 15129	04/01/2025 17:22	04/01/2025 19:28	Não classificada	282
18600618	2	PDP - 15646	04/01/2025 17:32	04/01/2025 18:13	Meio ambiente - Vento	419
18600618	3	PDP - 15646	04/01/2025 17:32	04/01/2025 18:17	Meio ambiente - Vento	31
18600146	1	SQNU - 17078	04/01/2025 17:24	04/01/2025 18:50	Meio ambiente - Descarga Atmosférica	1
18601102	1	GHE - 17029	04/01/2025 11:28	05/01/2025 09:13	Meio ambiente - Descarga Atmosférica	3
18603709	1	GHE - 17029	04/01/2025 13:27	06/01/2025 08:24	Meio ambiente - Descarga Atmosférica	1
18600901	1	JUAU - 17036	04/01/2025 17:28	05/01/2025 07:31	Meio ambiente - Árvore ou Vegetação	13
18600901	2	JUAU - 17036	04/01/2025 17:28	05/01/2025 07:31	Meio ambiente - Árvore ou Vegetação	3
18600439	1	IAD - 15331	04/01/2025 17:30	04/01/2025 20:51	Meio ambiente - Árvore ou Vegetação	1
18600207	1	PIUD - 17054	04/01/2025 17:29	04/01/2025 19:16	Meio ambiente - Descarga Atmosférica	1
18602597	1	UNIT - 17083	04/01/2025 17:30	05/01/2025 17:52	Meio ambiente - Descarga Atmosférica	9
18600712	1	AFNU - 17015	04/01/2025 17:31	04/01/2025 23:07	Meio ambiente - Descarga Atmosférica	78
18602098	1	BRDD - 17067	05/01/2025 14:25	05/01/2025 14:36	Meio ambiente - Vento	2
18602098	2	BRDD - 17067	05/01/2025 14:25	05/01/2025 14:36	Meio ambiente - Vento	36
18730291	1	URAT - 17075	04/01/2025 17:12	04/01/2025 22:40	Não classificada	59
18600617	1	URAT - 17075	04/01/2025 17:15	04/01/2025 22:16	Não classificada	45
18600086	1	LUZU - 15284	04/01/2025 17:35	04/01/2025 18:26	Não classificada	1
18609156	1	PTUU - 15229	04/01/2025 17:36	07/01/2025 10:51	Meio ambiente - Descarga Atmosférica	1
18600912	1	UHST - 16261	04/01/2025 17:38	05/01/2025 07:39	Meio ambiente - Descarga Atmosférica	1
18600408	1	JMLT - 15301	04/01/2025 17:37	04/01/2025 20:45	Meio ambiente - Descarga Atmosférica	3
18601552	1	TOE - 15195	04/01/2025 17:37	05/01/2025 12:04	Meio ambiente - Árvore ou Vegetação	2
18612877	1	PNV - 17094	04/01/2025 17:39	08/01/2025 11:50	Meio ambiente - Descarga Atmosférica	12
18602138	1	PTUU - 15229	04/01/2025 17:41	05/01/2025 15:21	Meio ambiente - Vento	1
18600662	1	JFAU - 17086	04/01/2025 17:41	04/01/2025 22:29	Meio ambiente - Árvore ou Vegetação	3
18601209	1	PMSD - 17049	04/01/2025 17:41	05/01/2025 10:06	Não classificada	1
18600440	1	NERU - 17041	04/01/2025 17:42	04/01/2025 20:53	Meio ambiente - Descarga Atmosférica	1
18605339	1	PNV - 17094	03/01/2025 16:04	06/01/2025 12:30	Meio ambiente - Vento	1
18601619	1	VGAU - 17089	04/01/2025 17:45	05/01/2025 12:36	Meio ambiente - Vento	19
18605338	1	UNIT - 17083	04/01/2025 17:45	06/01/2025 14:36	Meio ambiente - Descarga Atmosférica	1
18600353	1	CMD - 15158	04/01/2025 17:58	04/01/2025 20:52	Meio ambiente - Árvore ou Vegetação	14
18674379	1	TSPU - 15193	04/01/2025 17:58	04/01/2025 18:59	Meio ambiente - Vento	1
18600675	1	CRM - 17026	04/01/2025 17:59	04/01/2025 20:41	Meio ambiente - Vento	3779
18600675	2	CRM - 17026	04/01/2025 17:59	04/01/2025 20:41	Meio ambiente - Vento	1
18600619	1	MUZD - 17044	04/01/2025 17:51	04/01/2025 21:58	Meio ambiente - Vento	2
18601795	1	UHMT - 15182	04/01/2025 17:50	05/01/2025 14:00	Meio ambiente - Descarga Atmosférica	1
18673830	1	CITU - 17022	04/01/2025 17:51	05/01/2025 17:23	Meio ambiente - Descarga Atmosférica	2
18601944	1	UNIT - 17083	04/01/2025 17:51	05/01/2025 14:38	Meio ambiente - Descarga Atmosférica	1
18603454	1	BDPD - 15114	04/01/2025 13:32	04/01/2025 18:50	Meio ambiente - Vento	32
18603454	1	NVSU - 17053	04/01/2025 13:32	04/01/2025 18:50	Meio ambiente - Vento	36
18603454	2	BDPD - 15114	04/01/2025 13:32	04/01/2025 21:28	Meio ambiente - Vento	260

18603454	3	BDPD - 15114	04/01/2025 13:32	04/01/2025 22:43	Meio ambiente - Vento	283
18603455	1	BDPD - 15114	04/01/2025 23:29	04/01/2025 23:44	Meio ambiente - Vento	32
18603455	1	NVSU - 17053	04/01/2025 23:29	04/01/2025 23:44	Meio ambiente - Vento	36
18600265	1	GPED - 15335	04/01/2025 17:52	04/01/2025 19:33	Meio ambiente - Vento	2
18600698	1	PIUD - 17054	04/01/2025 17:52	04/01/2025 22:57	Meio ambiente - Descarga Atmosférica	2
18600620	1	ITMU - 15310	04/01/2025 17:54	04/01/2025 22:07	Meio ambiente - Descarga Atmosférica	1
18600664	1	CVED - 17064	04/01/2025 17:55	04/01/2025 22:39	Meio ambiente - Descarga Atmosférica	1
18600769	1	MOO - 17039	04/01/2025 18:01	05/01/2025 00:15	Meio ambiente - Descarga Atmosférica	2
18601831	1	BBI - 17033	04/01/2025 17:57	05/01/2025 14:13	Meio ambiente - Descarga Atmosférica	1
18601212	1	FCS - 15340	04/01/2025 17:58	05/01/2025 09:59	Meio ambiente - Descarga Atmosférica	1
18600700	1	IBYD - 15327	04/01/2025 17:58	04/01/2025 22:54	Meio ambiente - Vento	33
18600768	1	MOO - 17039	04/01/2025 18:00	05/01/2025 00:04	Meio ambiente - Descarga Atmosférica	12
18600770	1	ITMU - 15310	04/01/2025 18:02	05/01/2025 00:36	Meio ambiente - Descarga Atmosférica	1
18601180	1	PRTU - 17057	04/01/2025 18:02	05/01/2025 09:50	Meio ambiente - Vento	48
18603102	1	NERU - 17041	04/01/2025 15:42	05/01/2025 10:50	Meio ambiente - Vento	9
18602068	1	RCA - 15223	04/01/2025 18:03	05/01/2025 15:03	Meio ambiente - Descarga Atmosférica	6
18600913	1	UHMS - 17082	04/01/2025 18:03	05/01/2025 07:35	Meio ambiente - Vento	8
18600486	1	AXAU - 17076	04/01/2025 18:05	04/01/2025 21:21	Meio ambiente - Vento	9
18601313	1	COJ - 15305	04/01/2025 18:05	05/01/2025 10:31	Meio ambiente - Descarga Atmosférica	1
18600356	1	BHS - 17014	04/01/2025 15:18	04/01/2025 18:17	Não classificada	10
18600356	2	BHS - 17014	04/01/2025 15:18	04/01/2025 18:17	Não classificada	1264
18600535	1	AETD - 17009	04/01/2025 18:07	04/01/2025 21:38	Meio ambiente - Descarga Atmosférica	1
18602033	1	BIIU - 17016	04/01/2025 18:16	04/01/2025 21:19	Não classificada	33
18602033	2	BIIU - 17016	04/01/2025 18:16	04/01/2025 21:19	Não classificada	1
18602033	3	BIIU - 17016	04/01/2025 18:16	04/01/2025 22:37	Não classificada	78
18602033	4	BIIU - 17016	04/01/2025 18:16	05/01/2025 15:13	Não classificada	63
18602033	5	BIIU - 17016	04/01/2025 18:16	05/01/2025 15:22	Não classificada	1
18601698	1	BRDD - 17067	04/01/2025 18:16	05/01/2025 13:13	Não classificada	1
18600487	1	IUAU - 17031	04/01/2025 18:10	04/01/2025 21:06	Não classificada	4
18602783	1	PZLU - 17050	04/01/2025 18:10	05/01/2025 19:19	Meio ambiente - Descarga Atmosférica	6
18601385	1	PTUU - 15229	04/01/2025 18:09	05/01/2025 10:25	Meio ambiente - Árvore ou Vegetação	17
18601163	1	CPO - 17018	04/01/2025 18:10	05/01/2025 09:44	Meio ambiente - Descarga Atmosférica	1
18600300	1	SUI - 17069	04/01/2025 13:16	04/01/2025 20:01	Meio ambiente - Árvore ou Vegetação	20
18726366	1	NVC - 15655	03/01/2025 16:17	06/01/2025 11:25	Meio ambiente - Vento	1
18726367	1	NVC - 15655	06/01/2025 11:50	06/01/2025 15:47	Meio ambiente - Vento	238
18600298	1	MOO - 17039	04/01/2025 18:12	04/01/2025 19:57	Não classificada	2
18601995	1	ADOD - 15095	04/01/2025 18:12	05/01/2025 14:44	Meio ambiente - Descarga Atmosférica	1
18601620	1	PPUD - 15242	04/01/2025 18:12	05/01/2025 12:38	Meio ambiente - Descarga Atmosférica	1
18601641	1	AUIU - 15647	04/01/2025 18:11	05/01/2025 12:49	Meio ambiente - Árvore ou Vegetação	5
18602466	1	GVSD - 17070	04/01/2025 11:21	05/01/2025 17:35	Meio ambiente - Árvore ou Vegetação	16
18602189	1	TOE - 15195	04/01/2025 16:02	04/01/2025 23:18	Meio ambiente - Descarga Atmosférica	291
18602189	2	TOE - 15195	04/01/2025 16:02	04/01/2025 23:18	Meio ambiente - Descarga Atmosférica	1
18602566	1	CCHU - 15145	04/01/2025 13:03	05/01/2025 17:41	Não classificada	1
18601108	1	MOO - 17039	04/01/2025 18:13	05/01/2025 09:13	Meio ambiente - Descarga Atmosférica	1
18602188	1	JPIU - 15298	04/01/2025 18:14	05/01/2025 15:37	Meio ambiente - Descarga Atmosférica	1
18601418	1	JFAU - 17086	04/01/2025 18:12	05/01/2025 11:11	Meio ambiente - Descarga Atmosférica	1
18600565	1	MCLD - 15278	04/01/2025 18:14	04/01/2025 21:24	Meio ambiente - Árvore ou Vegetação	1
18602139	1	INPD - 15316	04/01/2025 18:14	05/01/2025 15:30	Meio ambiente - Descarga Atmosférica	2
18607703	1	AGF - 15098	04/01/2025 18:17	07/01/2025 07:52	Meio ambiente - Árvore ou Vegetação	3
18602099	1	MIB - 15274	04/01/2025 18:16	05/01/2025 14:55	Meio ambiente - Descarga Atmosférica	1
18688286	1	JFAU - 17086	04/01/2025 18:16	04/01/2025 21:15	Meio ambiente - Descarga Atmosférica	319
18688286	2	JFAU - 17086	04/01/2025 18:16	04/01/2025 21:15	Meio ambiente - Descarga Atmosférica	9
18621131	1	YAN - 15165	04/01/2025 18:16	10/01/2025 13:18	Meio ambiente - Descarga Atmosférica	1
18600358	1	UHJS - 17080	04/01/2025 18:18	04/01/2025 20:21	Meio ambiente - Vento	17
18601144	1	URAT - 17075	04/01/2025 18:18	05/01/2025 09:26	Meio ambiente - Descarga Atmosférica	1
18600622	1	GVSD - 17070	04/01/2025 18:19	04/01/2025 22:17	Meio ambiente - Descarga Atmosférica	1
18600914	1	PTHD - 15234	04/01/2025 18:20	05/01/2025 07:37	Meio ambiente - Vento	2
18600488	1	SEG - 17068	04/01/2025 18:21	04/01/2025 21:11	Meio ambiente - Vento	9
18601352	1	JDN - 16298	04/01/2025 18:26	05/01/2025 10:46	Meio ambiente - Árvore ou Vegetação	1

18600566	1	LBD - 16305	04/01/2025 18:26	04/01/2025 21:51	Meio ambiente - Árvore ou Vegetação	4
18600489	1	LPTU - 17032	04/01/2025 18:27	04/01/2025 21:16	Não classificada	30
18607039	1	SQNU - 17078	04/01/2025 15:56	05/01/2025 17:18	Meio ambiente - Descarga Atmosférica	4
18607039	2	SQNU - 17078	04/01/2025 15:56	06/01/2025 16:42	Meio ambiente - Descarga Atmosférica	5
18607039	3	SQNU - 17078	04/01/2025 15:56	06/01/2025 16:42	Meio ambiente - Descarga Atmosférica	6
18607040	2	SQNU - 17078	05/01/2025 17:18	05/01/2025 19:08	Meio ambiente - Descarga Atmosférica	1
18607040	3	SQNU - 17078	05/01/2025 17:18	05/01/2025 19:08	Meio ambiente - Descarga Atmosférica	83
18607040	4	SQNU - 17078	05/01/2025 17:18	05/01/2025 19:08	Meio ambiente - Descarga Atmosférica	20
18607041	1	SQNU - 17078	05/01/2025 20:14	05/01/2025 20:33	Meio ambiente - Descarga Atmosférica	4
18600568	1	SFIQ - 17065	04/01/2025 18:31	04/01/2025 18:38	Meio ambiente - Vento	1138
18600568	2	SFIQ - 17065	04/01/2025 18:31	04/01/2025 18:38	Meio ambiente - Vento	733
18600568	3	SFIQ - 17065	04/01/2025 18:31	04/01/2025 18:38	Meio ambiente - Vento	164
18600568	4	SFIQ - 17065	04/01/2025 18:31	04/01/2025 18:38	Meio ambiente - Vento	109
18600568	5	SFIQ - 17065	04/01/2025 18:31	04/01/2025 19:54	Meio ambiente - Vento	921
18600568	6	SFIQ - 17065	04/01/2025 18:31	04/01/2025 19:54	Meio ambiente - Vento	3
18600568	7	SFIQ - 17065	04/01/2025 18:31	04/01/2025 19:54	Meio ambiente - Vento	206
18600568	8	SFIQ - 17065	04/01/2025 18:31	04/01/2025 19:54	Meio ambiente - Vento	1
18600322	1	MVD - 15264	04/01/2025 18:29	04/01/2025 20:07	Meio ambiente - Vento	6
18600811	1	ADOD - 15095	04/01/2025 18:31	05/01/2025 01:45	Meio ambiente - Vento	3
18602327	1	JTAD - 15295	04/01/2025 18:30	05/01/2025 16:14	Não classificada	5
18602568	1	AFNU - 17015	04/01/2025 16:34	05/01/2025 17:42	Meio ambiente - Vento	79
18602568	2	AFNU - 17015	04/01/2025 16:34	05/01/2025 17:42	Meio ambiente - Vento	1
18600413	1	VCS - 17093	04/01/2025 18:33	04/01/2025 20:42	Meio ambiente - Árvore ou Vegetação	1
18600360	1	CVED - 17064	04/01/2025 18:37	04/01/2025 20:39	Meio ambiente - Descarga Atmosférica	1
18610277	1	BIU - 17016	04/01/2025 18:37	07/01/2025 18:20	Meio ambiente - Descarga Atmosférica	1
18600276	1	DDI - 17027	04/01/2025 10:07	04/01/2025 19:47	Meio ambiente - Descarga Atmosférica	1
18600645	1	PSAU - 16323	04/01/2025 18:39	04/01/2025 22:19	Meio ambiente - Descarga Atmosférica	6
18600933	1	NERU - 17041	04/01/2025 18:40	05/01/2025 07:50	Meio ambiente - Árvore ou Vegetação	1
18600733	1	IJAU - 17061	04/01/2025 18:40	04/01/2025 23:30	Meio ambiente - Árvore ou Vegetação	179
18600733	2	IJAU - 17061	04/01/2025 18:40	04/01/2025 23:30	Meio ambiente - Árvore ou Vegetação	139
18600244	1	JFAU - 17086	04/01/2025 18:40	04/01/2025 19:30	Meio ambiente - Árvore ou Vegetação	29
18700733	1	LPTU - 17032	04/01/2025 15:15	04/01/2025 19:39	Meio ambiente - Vento	2
18700733	2	LPTU - 17032	04/01/2025 15:15	05/01/2025 18:14	Meio ambiente - Vento	1
18601353	1	AFNU - 17015	04/01/2025 18:44	05/01/2025 10:43	Meio ambiente - Vento	1
18742031	1	BRDD - 17067	04/01/2025 18:43	04/01/2025 23:45	Meio ambiente - Descarga Atmosférica	160
18600569	1	PTC - 15235	04/01/2025 18:43	04/01/2025 21:55	Meio ambiente - Descarga Atmosférica	1
18600511	1	PSOU - 15231	04/01/2025 17:23	04/01/2025 21:29	Meio ambiente - Vento	15
18600484	1	PSOU - 15231	04/01/2025 17:39	04/01/2025 21:03	Meio ambiente - Vento	15
18600211	1	TOTU - 17072	03/01/2025 18:43	04/01/2025 19:30	Meio ambiente - Descarga Atmosférica	12
18611629	1	NVC - 15655	04/01/2025 09:42	07/01/2025 18:16	Meio ambiente - Árvore ou Vegetação	8
18611629	2	NVC - 15655	04/01/2025 09:42	07/01/2025 18:16	Meio ambiente - Árvore ou Vegetação	1
18600701	1	URAU - 17079	04/01/2025 18:02	04/01/2025 19:22	Meio ambiente - Vento	38
18600415	1	PZLU - 17050	04/01/2025 18:47	04/01/2025 20:44	Meio ambiente - Descarga Atmosférica	71
18612381	1	MRND - 15270	04/01/2025 18:47	08/01/2025 10:30	Meio ambiente - Árvore ou Vegetação	2
18600302	1	STV - 17063	04/01/2025 18:49	04/01/2025 20:00	Meio ambiente - Descarga Atmosférica	1
18602929	1	TSPU - 15193	04/01/2025 18:49	05/01/2025 20:14	Meio ambiente - Árvore ou Vegetação	5
18602929	2	TSPU - 15193	04/01/2025 18:49	05/01/2025 20:14	Meio ambiente - Árvore ou Vegetação	15
18601521	1	RSS - 15219	04/01/2025 18:49	05/01/2025 11:48	Não classificada	7
18600623	1	NERU - 17041	04/01/2025 18:53	04/01/2025 22:08	Meio ambiente - Descarga Atmosférica	1
18600570	1	ULAU - 16339	04/01/2025 18:54	04/01/2025 21:47	Meio ambiente - Vento	1
18602957	1	ELMU - 17088	04/01/2025 07:25	05/01/2025 16:40	Meio ambiente - Vento	2
18600305	1	MUT - 15266	04/01/2025 19:05	04/01/2025 19:20	Não classificada	1
18600305	2	MUT - 15266	04/01/2025 19:05	04/01/2025 19:20	Não classificada	36
18600305	3	CNLU - 15164	04/01/2025 19:05	04/01/2025 19:20	Não classificada	5
18600305	3	MUT - 15266	04/01/2025 19:05	04/01/2025 19:20	Não classificada	1567
18600305	4	MUT - 15266	04/01/2025 19:05	04/01/2025 19:20	Não classificada	30
18600305	5	MUT - 15266	04/01/2025 19:05	04/01/2025 19:20	Não classificada	2
18600305	6	MUT - 15266	04/01/2025 19:05	04/01/2025 20:20	Não classificada	1467
18606210	1	GVST - 15333	04/01/2025 18:56	06/01/2025 17:11	Meio ambiente - Descarga Atmosférica	1

18601699	1	SDEU - 17085	04/01/2025 19:09	05/01/2025 12:55	Meio ambiente - Árvore ou Vegetação	5
18601622	1	CVED - 17064	04/01/2025 18:09	04/01/2025 23:03	Meio ambiente - Vento	32
18601622	2	CVED - 17064	04/01/2025 18:09	05/01/2025 12:57	Meio ambiente - Vento	36
18601623	1	BDM - 15113	05/01/2025 07:07	05/01/2025 07:13	Meio ambiente - Vento	9
18600775	1	ITDD - 16294	04/01/2025 19:00	05/01/2025 00:55	Meio ambiente - Árvore ou Vegetação	1
18672724	1	UHST - 16261	04/01/2025 17:59	04/01/2025 19:34	Não classificada	48
18601945	1	GVSD - 17070	04/01/2025 19:03	05/01/2025 14:30	Meio ambiente - Vento	1
18600847	2	BCSQ - 17010	04/01/2025 13:45	04/01/2025 21:29	Meio ambiente - Vento	97
18600492	1	MUZD - 17044	04/01/2025 19:05	04/01/2025 21:18	Meio ambiente - Vento	82
18602234	1	UHPT - 15186	04/01/2025 19:04	05/01/2025 15:58	Meio ambiente - Descarga Atmosférica	2
18602190	1	TOE - 15195	04/01/2025 16:11	05/01/2025 13:45	Meio ambiente - Descarga Atmosférica	42
18600513	1	FCS - 15340	04/01/2025 19:10	04/01/2025 21:28	Meio ambiente - Árvore ou Vegetação	10
18601719	1	TOTU - 17072	04/01/2025 19:12	05/01/2025 13:19	Meio ambiente - Descarga Atmosférica	1
18687371	1	BRDD - 17067	04/01/2025 19:15	04/01/2025 19:24	Não classificada	79
18687371	2	BRDD - 17067	04/01/2025 19:15	04/01/2025 19:24	Não classificada	1293
18687371	2	JPIU - 15298	04/01/2025 19:15	04/01/2025 19:24	Não classificada	4827
18687371	5	JPIU - 15298	04/01/2025 19:15	04/01/2025 19:24	Não classificada	2
18687371	6	BRDD - 17067	04/01/2025 19:15	04/01/2025 19:40	Não classificada	2
18687371	6	JPIU - 15298	04/01/2025 19:15	04/01/2025 19:40	Não classificada	162
18687371	7	BRDD - 17067	04/01/2025 19:15	05/01/2025 00:49	Não classificada	1
18687371	8	BRDD - 17067	04/01/2025 19:15	05/01/2025 00:49	Não classificada	331
18687371	9	BRDD - 17067	04/01/2025 19:15	05/01/2025 00:49	Não classificada	151
18687371	10	BRDD - 17067	04/01/2025 19:15	05/01/2025 02:16	Não classificada	108
18687371	11	BRDD - 17067	04/01/2025 19:15	05/01/2025 02:29	Não classificada	209
18687372	1	BRDD - 17067	05/01/2025 00:39	05/01/2025 00:49	Não classificada	2
18687372	2	BRDD - 17067	05/01/2025 00:39	05/01/2025 00:49	Não classificada	19
18600665	1	AFNU - 17015	04/01/2025 19:15	04/01/2025 22:29	Meio ambiente - Descarga Atmosférica	300
18601216	1	TOTU - 17072	04/01/2025 19:14	05/01/2025 10:04	Meio ambiente - Descarga Atmosférica	1
18602892	1	VCS - 17093	04/01/2025 19:16	05/01/2025 20:03	Meio ambiente - Descarga Atmosférica	4
18600346	1	PBD - 16324	04/01/2025 10:08	04/01/2025 20:31	Meio ambiente - Descarga Atmosférica	17
18600468	1	VZPU - 15169	04/01/2025 11:07	04/01/2025 21:03	Meio ambiente - Descarga Atmosférica	3
18600468	2	VZPU - 15169	04/01/2025 11:07	04/01/2025 21:03	Meio ambiente - Descarga Atmosférica	61
18601249	1	URAT - 17075	04/01/2025 19:18	05/01/2025 10:15	Meio ambiente - Árvore ou Vegetação	8
18600446	1	MIB - 15274	04/01/2025 19:17	04/01/2025 20:51	Meio ambiente - Árvore ou Vegetação	1
18600446	2	MIB - 15274	04/01/2025 19:17	04/01/2025 20:51	Meio ambiente - Árvore ou Vegetação	4
18602235	1	PBD - 16324	04/01/2025 19:19	05/01/2025 15:59	Meio ambiente - Descarga Atmosférica	6
18601277	1	TOE - 15195	04/01/2025 19:19	05/01/2025 10:21	Meio ambiente - Árvore ou Vegetação	2
18600571	1	CMID - 17019	04/01/2025 19:19	04/01/2025 21:46	Meio ambiente - Descarga Atmosférica	2
18600571	2	CMID - 17019	04/01/2025 19:19	04/01/2025 21:46	Meio ambiente - Descarga Atmosférica	46
18600571	3	CMID - 17019	04/01/2025 19:19	04/01/2025 21:46	Meio ambiente - Descarga Atmosférica	1
18602236	1	BIU - 17016	04/01/2025 19:21	05/01/2025 15:56	Meio ambiente - Descarga Atmosférica	3
18601419	1	TOE - 15195	04/01/2025 19:20	05/01/2025 11:07	Não classificada	1
18609268	1	CSN - 15352	04/01/2025 12:47	07/01/2025 15:41	Meio ambiente - Descarga Atmosférica	4
18601573	1	PIUD - 17054	04/01/2025 19:23	05/01/2025 12:10	Meio ambiente - Árvore ou Vegetação	2
18600495	1	YAN - 15165	04/01/2025 19:23	04/01/2025 21:14	Meio ambiente - Descarga Atmosférica	7
18600838	1	CVED - 17064	04/01/2025 19:22	05/01/2025 03:52	Meio ambiente - Descarga Atmosférica	2
18600951	1	BDM - 15113	04/01/2025 19:24	05/01/2025 07:58	Não classificada	24
18601574	1	SDEU - 17085	04/01/2025 14:49	04/01/2025 17:00	Meio ambiente - Vento	1
18601575	1	SDEU - 17085	04/01/2025 21:07	05/01/2025 12:00	Meio ambiente - Vento	1
18600723	1	SUI - 17069	04/01/2025 19:26	04/01/2025 23:20	Não classificada	33
18608026	1	TOTU - 17072	04/01/2025 08:27	05/01/2025 09:23	Meio ambiente - Árvore ou Vegetação	18
18608026	2	TOTU - 17072	04/01/2025 08:27	05/01/2025 19:15	Meio ambiente - Árvore ou Vegetação	50
18608026	3	TOTU - 17072	04/01/2025 08:27	06/01/2025 08:29	Meio ambiente - Árvore ou Vegetação	9
18608026	4	TOTU - 17072	04/01/2025 08:27	06/01/2025 08:58	Meio ambiente - Árvore ou Vegetação	3
18608026	5	TOTU - 17072	04/01/2025 08:27	06/01/2025 15:25	Meio ambiente - Árvore ou Vegetação	19
18608027	1	TOTU - 17072	06/01/2025 11:22	06/01/2025 15:25	Meio ambiente - Árvore ou Vegetação	12
18608028	1	TOTU - 17072	06/01/2025 11:22	06/01/2025 15:25	Meio ambiente - Árvore ou Vegetação	68
18601005	1	ENC - 15343	04/01/2025 19:28	05/01/2025 08:31	Não classificada	1
18600777	1	BCSQ - 17010	04/01/2025 19:29	05/01/2025 00:11	Meio ambiente - Descarga Atmosférica	37

18600823	1	SGTU - 17062	04/01/2025 19:29	05/01/2025 02:13	Meio ambiente - Descarga Atmosférica	1
18728546	1	URAU - 17079	04/01/2025 19:12	05/01/2025 00:44	Não classificada	55
18601217	1	RPR - 16325	04/01/2025 19:31	05/01/2025 10:05	Meio ambiente - Descarga Atmosférica	1
18600779	1	ITDD - 16294	04/01/2025 19:32	04/01/2025 23:40	Meio ambiente - Árvore ou Vegetação	1
18601884	1	UHPI - 17084	04/01/2025 19:32	05/01/2025 14:17	Meio ambiente - Vento	7
18601033	1	PPUD - 15242	04/01/2025 19:32	05/01/2025 08:42	Meio ambiente - Descarga Atmosférica	5
18600810	1	CRF - 15355	04/01/2025 19:34	05/01/2025 01:35	Meio ambiente - Árvore ou Vegetação	228
18601166	1	TOTU - 17072	04/01/2025 19:34	05/01/2025 09:37	Meio ambiente - Vento	7
18600780	1	CRL - 15354	04/01/2025 14:37	04/01/2025 20:02	Meio ambiente - Vento	6
18600781	1	CRL - 15354	04/01/2025 19:45	04/01/2025 20:02	Meio ambiente - Vento	16
18600781	2	CRL - 15354	04/01/2025 19:45	04/01/2025 20:02	Meio ambiente - Vento	897
18600781	3	CRL - 15354	04/01/2025 19:45	05/01/2025 01:27	Meio ambiente - Vento	262
18600782	1	CRL - 15354	04/01/2025 20:10	04/01/2025 20:48	Meio ambiente - Vento	16
18600782	2	CRL - 15354	04/01/2025 20:10	04/01/2025 20:48	Meio ambiente - Vento	663
18600782	3	CRL - 15354	04/01/2025 20:10	04/01/2025 20:52	Meio ambiente - Vento	97
18600782	4	CRL - 15354	04/01/2025 20:10	05/01/2025 01:27	Meio ambiente - Vento	143
18600830	1	CVED - 17064	04/01/2025 19:35	05/01/2025 02:53	Meio ambiente - Descarga Atmosférica	1
18603603	1	UHMS - 17082	04/01/2025 19:35	05/01/2025 08:05	Meio ambiente - Vento	5
18601218	1	TPCD - 17073	04/01/2025 19:37	05/01/2025 09:57	Meio ambiente - Descarga Atmosférica	19
18601597	1	AOR - 15102	04/01/2025 19:37	05/01/2025 12:27	Meio ambiente - Árvore ou Vegetação	2
18600869	1	CLHU - 17095	04/01/2025 17:15	05/01/2025 01:04	Meio ambiente - Vento	13
18600869	2	CLHU - 17095	04/01/2025 17:15	05/01/2025 01:04	Meio ambiente - Vento	736
18600869	2	MNVD - 15272	04/01/2025 17:15	05/01/2025 01:04	Meio ambiente - Vento	3
18600869	3	CLHU - 17095	04/01/2025 17:15	05/01/2025 01:04	Meio ambiente - Vento	2
18600404	1	PTC - 15235	04/01/2025 15:02	04/01/2025 20:42	Não classificada	8
18600404	2	PTC - 15235	04/01/2025 15:02	04/01/2025 20:42	Não classificada	37
18600404	3	PTC - 15235	04/01/2025 15:02	04/01/2025 20:42	Não classificada	14
18601554	1	PPUD - 15242	04/01/2025 19:39	05/01/2025 12:04	Meio ambiente - Descarga Atmosférica	1
18603636	1	SER - 16332	04/01/2025 19:39	06/01/2025 07:59	Meio ambiente - Descarga Atmosférica	1
18600725	1	FMA - 17055	04/01/2025 19:39	04/01/2025 23:18	Meio ambiente - Árvore ou Vegetação	1
18602401	1	TOTU - 17072	04/01/2025 19:43	05/01/2025 16:40	Meio ambiente - Descarga Atmosférica	5
18601183	1	AFNU - 17015	04/01/2025 19:45	05/01/2025 09:52	Meio ambiente - Vento	17
18600783	1	SALU - 15217	04/01/2025 19:45	05/01/2025 00:42	Meio ambiente - Descarga Atmosférica	11
18604416	1	VGAU - 17089	04/01/2025 19:46	06/01/2025 11:09	Meio ambiente - Vento	8
18600784	1	SFIQ - 17065	04/01/2025 19:48	05/01/2025 00:50	Meio ambiente - Descarga Atmosférica	1
18600647	1	SFIQ - 17065	04/01/2025 19:47	04/01/2025 22:18	Meio ambiente - Descarga Atmosférica	190
18600647	2	SFIQ - 17065	04/01/2025 19:47	04/01/2025 22:18	Meio ambiente - Descarga Atmosférica	3
18600647	3	SFIQ - 17065	04/01/2025 19:47	04/01/2025 22:18	Meio ambiente - Descarga Atmosférica	202
18600647	4	SFIQ - 17065	04/01/2025 19:47	04/01/2025 22:18	Meio ambiente - Descarga Atmosférica	1
18601772	1	JFAQ - 17081	04/01/2025 19:49	05/01/2025 13:41	Meio ambiente - Vento	1
18600785	1	CUVD - 15349	04/01/2025 19:49	05/01/2025 01:29	Meio ambiente - Árvore ou Vegetação	46
18601885	1	URAU - 17079	04/01/2025 15:19	05/01/2025 11:41	Meio ambiente - Vento	33
18601886	1	URAU - 17079	05/01/2025 09:03	05/01/2025 11:41	Meio ambiente - Vento	187
18601086	1	CRL - 15354	04/01/2025 19:51	05/01/2025 09:04	Não classificada	59
18601145	1	MUT - 15266	04/01/2025 19:51	05/01/2025 09:10	Meio ambiente - Vento	4
18601354	1	BCSQ - 17010	04/01/2025 19:51	05/01/2025 10:51	Meio ambiente - Árvore ou Vegetação	6
18600916	1	CITU - 17022	04/01/2025 19:54	05/01/2025 07:35	Não classificada	39
18611642	1	BRDD - 17067	04/01/2025 19:56	08/01/2025 01:11	Meio ambiente - Descarga Atmosférica	1
18600574	1	URAT - 17075	04/01/2025 19:57	04/01/2025 21:52	Não classificada	266
18600837	1	CNLU - 15164	04/01/2025 19:57	05/01/2025 03:30	Meio ambiente - Descarga Atmosférica	1
18601700	1	MOO - 17039	04/01/2025 18:24	05/01/2025 13:08	Meio ambiente - Descarga Atmosférica	1
18601700	2	MOO - 17039	04/01/2025 18:24	05/01/2025 13:08	Meio ambiente - Descarga Atmosférica	8
18600955	1	VZPU - 15169	04/01/2025 20:01	05/01/2025 07:59	Meio ambiente - Descarga Atmosférica	74
18601946	1	BETC - 15115	04/01/2025 17:05	04/01/2025 21:04	Meio ambiente - Árvore ou Vegetação	120
18601946	2	BETC - 15115	04/01/2025 17:05	05/01/2025 12:07	Meio ambiente - Árvore ou Vegetação	25
18601947	2	BETC - 15115	04/01/2025 21:04	04/01/2025 22:19	Meio ambiente - Árvore ou Vegetação	134
18601948	1	BETC - 15115	05/01/2025 09:13	05/01/2025 12:07	Meio ambiente - Árvore ou Vegetação	120
18606083	1	RES - 15222	04/01/2025 20:08	06/01/2025 16:54	Meio ambiente - Árvore ou Vegetação	13
18601773	1	PTE - 17056	04/01/2025 20:20	05/01/2025 13:50	Meio ambiente - Árvore ou Vegetação	63

18601774	1	PTE - 17056	05/01/2025 11:59	05/01/2025 13:50	Meio ambiente - Árvore ou Vegetação	53
18600680	1	AFNU - 17015	04/01/2025 20:11	04/01/2025 22:50	Meio ambiente - Descarga Atmosférica	15
18600499	1	CEMT - 16283	04/01/2025 20:12	04/01/2025 21:23	Meio ambiente - Vento	150
18600666	1	CGAU - 15150	04/01/2025 20:13	04/01/2025 22:35	Não classificada	1
18601996	1	RES - 15222	04/01/2025 20:13	05/01/2025 14:41	Meio ambiente - Descarga Atmosférica	1
18601317	1	JFAU - 17086	04/01/2025 20:15	05/01/2025 10:28	Meio ambiente - Descarga Atmosférica	1
18600956	1	PTC - 15235	04/01/2025 20:17	05/01/2025 08:01	Não classificada	3
18601670	1	PNV - 17094	04/01/2025 20:22	05/01/2025 10:46	Meio ambiente - Descarga Atmosférica	1
18601670	2	PNV - 17094	04/01/2025 20:22	05/01/2025 10:46	Meio ambiente - Descarga Atmosférica	14
18600428	1	SRS - 17060	04/01/2025 09:38	04/01/2025 20:59	Não classificada	15
18600517	1	SRS - 17060	04/01/2025 20:00	04/01/2025 21:26	Não classificada	34
18601671	1	PNV - 17094	04/01/2025 20:26	05/01/2025 10:17	Meio ambiente - Descarga Atmosférica	1
18601671	2	PNV - 17094	04/01/2025 20:26	05/01/2025 10:17	Meio ambiente - Descarga Atmosférica	90
18601643	1	PMSU - 17092	04/01/2025 09:11	05/01/2025 13:19	Meio ambiente - Descarga Atmosférica	2
18601949	1	RBSU - 16312	05/01/2025 10:51	05/01/2025 13:12	Meio ambiente - Árvore ou Vegetação	3
18601949	2	RBSU - 16312	05/01/2025 10:51	05/01/2025 13:12	Meio ambiente - Árvore ou Vegetação	17
18601887	1	UHPT - 15186	04/01/2025 20:28	05/01/2025 14:23	Meio ambiente - Descarga Atmosférica	3
18600788	1	CITU - 17022	04/01/2025 20:28	04/01/2025 23:46	Meio ambiente - Descarga Atmosférica	24
18601672	1	AXAU - 17076	04/01/2025 20:29	05/01/2025 12:55	Meio ambiente - Descarga Atmosférica	1
18601087	1	ANAD - 15101	04/01/2025 16:25	05/01/2025 00:00	Meio ambiente - Vento	92
18600631	1	PPUD - 15242	04/01/2025 20:33	04/01/2025 22:00	Meio ambiente - Descarga Atmosférica	5
18601112	1	CTR - 15351	04/01/2025 20:38	05/01/2025 09:17	Não classificada	73
18600825	1	CVED - 17064	04/01/2025 20:42	05/01/2025 02:15	Meio ambiente - Descarga Atmosférica	2
18601184	1	JFAD - 16300	04/01/2025 20:45	05/01/2025 09:50	Meio ambiente - Descarga Atmosférica	5
18600485	1	ITDD - 16294	04/01/2025 18:01	04/01/2025 21:23	Não classificada	29
18603544	1	BRDD - 17067	04/01/2025 20:34	04/01/2025 22:23	Meio ambiente - Vento	1
18603544	2	BRDD - 17067	04/01/2025 20:34	04/01/2025 22:23	Meio ambiente - Vento	32
18603544	3	BRDD - 17067	04/01/2025 20:34	04/01/2025 23:26	Meio ambiente - Vento	7
18603544	4	BRDD - 17067	04/01/2025 20:34	05/01/2025 00:27	Meio ambiente - Vento	41
18603545	2	BRDD - 17067	04/01/2025 23:26	05/01/2025 01:05	Meio ambiente - Vento	1
18603545	3	BRDD - 17067	04/01/2025 23:26	05/01/2025 01:05	Meio ambiente - Vento	32
18601388	1	UHST - 16261	04/01/2025 20:49	05/01/2025 10:58	Meio ambiente - Descarga Atmosférica	1
18601389	1	GVSD - 17070	04/01/2025 20:50	05/01/2025 10:56	Meio ambiente - Vento	1
18601627	1	MCDD - 15280	04/01/2025 20:55	05/01/2025 12:39	Meio ambiente - Vento	1
18600791	1	TOTU - 17072	04/01/2025 20:59	04/01/2025 23:37	Não classificada	21
18600736	1	BHPM - 16275	04/01/2025 21:01	04/01/2025 23:27	Meio ambiente - Vento	94
18600635	1	ILIU - 16291	04/01/2025 21:02	04/01/2025 22:12	Meio ambiente - Vento	1
18668871	1	CSAU - 17020	04/01/2025 21:03	05/01/2025 00:07	Meio ambiente - Vento	1
18601305	1	IBAD - 17028	03/01/2025 13:17	05/01/2025 10:13	Meio ambiente - Descarga Atmosférica	1
18600792	1	MNVD - 15272	04/01/2025 21:05	05/01/2025 00:09	Não classificada	3
18602035	1	SRS - 17060	04/01/2025 21:06	05/01/2025 14:56	Meio ambiente - Vento	10
18603159	1	PNV - 17094	03/01/2025 17:08	05/01/2025 16:51	Meio ambiente - Árvore ou Vegetação	9
18600919	1	BBI - 17033	04/01/2025 21:10	05/01/2025 07:43	Meio ambiente - Descarga Atmosférica	1
18614055	1	MAGU - 15282	04/01/2025 21:16	04/01/2025 22:58	Meio ambiente - Vento	33
18601832	1	UHPI - 17084	04/01/2025 21:16	05/01/2025 14:08	Meio ambiente - Árvore ou Vegetação	1
18600729	1	CMID - 17019	04/01/2025 21:18	04/01/2025 23:19	Meio ambiente - Descarga Atmosférica	2
18606876	1	UHPI - 17084	03/01/2025 19:23	04/01/2025 21:59	Meio ambiente - Vento	5
18606876	2	UHPI - 17084	03/01/2025 19:23	06/01/2025 14:00	Meio ambiente - Vento	5
18601463	1	PTUU - 15229	04/01/2025 21:23	05/01/2025 11:29	Meio ambiente - Árvore ou Vegetação	11
18600989	1	CPO - 17018	04/01/2025 21:24	05/01/2025 08:23	Meio ambiente - Vento	1
18602502	1	JQT - 16297	03/01/2025 17:47	05/01/2025 14:27	Meio ambiente - Árvore ou Vegetação	23
18600561	1	LBD - 16305	04/01/2025 16:15	04/01/2025 21:53	Meio ambiente - Descarga Atmosférica	31
18600797	1	CRM - 17026	04/01/2025 21:31	04/01/2025 23:22	Meio ambiente - Árvore ou Vegetação	5
18602276	1	TCSO - 16336	04/01/2025 21:32	05/01/2025 16:01	Meio ambiente - Descarga Atmosférica	1
18600521	1	RSS - 15219	04/01/2025 11:10	04/01/2025 17:46	Meio ambiente - Vento	2
18601950	1	SDEU - 17085	04/01/2025 21:37	05/01/2025 14:35	Meio ambiente - Descarga Atmosférica	3
18600651	1	BHSV - 15656	04/01/2025 21:37	04/01/2025 22:26	Meio ambiente - Árvore ou Vegetação	98
18601496	1	RCA - 15223	04/01/2025 21:41	05/01/2025 11:45	Meio ambiente - Descarga Atmosférica	38
18600658	1	COJ - 15305	04/01/2025 15:24	04/01/2025 22:33	Meio ambiente - Descarga Atmosférica	16

18603083	1	PSP - 15233	04/01/2025 15:54	04/01/2025 23:13	Meio ambiente - Árvore ou Vegetação	1
18603083	2	PSP - 15233	04/01/2025 15:54	04/01/2025 23:13	Meio ambiente - Árvore ou Vegetação	70
18603083	3	PSP - 15233	04/01/2025 15:54	05/01/2025 15:22	Meio ambiente - Árvore ou Vegetação	49
18603084	1	PSP - 15233	04/01/2025 23:16	05/01/2025 12:10	Meio ambiente - Árvore ou Vegetação	1
18603084	2	PSP - 15233	04/01/2025 23:16	05/01/2025 12:10	Meio ambiente - Árvore ou Vegetação	70
18600848	1	JMLT - 15301	04/01/2025 22:26	04/01/2025 22:32	Meio ambiente - Vento	2
18601064	1	MCDD - 15280	04/01/2025 21:45	05/01/2025 08:55	Meio ambiente - Descarga Atmosférica	7
18601497	1	PTUU - 15229	04/01/2025 21:48	05/01/2025 11:42	Meio ambiente - Descarga Atmosférica	5
18600706	1	IIGT - 15320	04/01/2025 21:48	04/01/2025 22:52	Meio ambiente - Descarga Atmosférica	115
18745237	1	RCA - 15223	04/01/2025 21:47	05/01/2025 10:09	Meio ambiente - Descarga Atmosférica	3
18745237	2	RCA - 15223	04/01/2025 21:47	05/01/2025 10:09	Meio ambiente - Descarga Atmosférica	80
18745237	3	RCA - 15223	04/01/2025 21:47	05/01/2025 10:09	Meio ambiente - Descarga Atmosférica	24
18606504	1	NERU - 17041	04/01/2025 15:48	06/01/2025 18:24	Meio ambiente - Árvore ou Vegetação	5
18600920	1	MCDD - 15280	04/01/2025 21:54	05/01/2025 07:42	Meio ambiente - Descarga Atmosférica	22
18600799	1	MUT - 15266	04/01/2025 21:53	05/01/2025 00:25	Meio ambiente - Descarga Atmosférica	85
18602569	1	SLUU - 16326	04/01/2025 07:44	04/01/2025 23:33	Não classificada	5
18602570	1	SLUU - 16326	04/01/2025 18:22	04/01/2025 23:33	Não classificada	17
18602570	2	SLUU - 16326	04/01/2025 18:22	04/01/2025 23:33	Não classificada	2
18602571	1	SLUU - 16326	04/01/2025 22:21	04/01/2025 23:33	Não classificada	10
18602571	2	SLUU - 16326	04/01/2025 22:21	05/01/2025 04:36	Não classificada	21
18602571	3	SLUU - 16326	04/01/2025 22:21	05/01/2025 17:26	Não classificada	65
18602571	4	SLUU - 16326	04/01/2025 22:21	05/01/2025 17:48	Não classificada	2
18602572	1	SLUU - 16326	05/01/2025 14:36	05/01/2025 17:26	Não classificada	7
18602573	1	SLUU - 16326	05/01/2025 14:59	05/01/2025 17:48	Não classificada	32
18602573	2	SLUU - 16326	05/01/2025 14:59	05/01/2025 17:48	Não classificada	2
18600972	1	SUI - 17069	04/01/2025 21:58	05/01/2025 08:08	Não classificada	5
18602439	1	PRTD - 17074	04/01/2025 22:08	05/01/2025 14:45	Meio ambiente - Descarga Atmosférica	1
18602705	1	AFNU - 17015	04/01/2025 22:11	05/01/2025 18:35	Meio ambiente - Vento	1
18602705	2	AFNU - 17015	04/01/2025 22:11	05/01/2025 18:35	Meio ambiente - Vento	27
18601799	1	AUIU - 15647	04/01/2025 22:22	05/01/2025 13:05	Meio ambiente - Árvore ou Vegetação	3
18600801	1	BHAD - 16267	04/01/2025 22:16	05/01/2025 00:44	Meio ambiente - Vento	14
18601035	1	AETD - 17009	04/01/2025 22:17	05/01/2025 08:47	Meio ambiente - Descarga Atmosférica	2
18600697	1	MUZD - 17044	04/01/2025 16:43	04/01/2025 22:53	Meio ambiente - Vento	15
18607620	1	CMH - 17021	04/01/2025 16:18	05/01/2025 14:19	Meio ambiente - Árvore ou Vegetação	47
18607620	2	CMH - 17021	04/01/2025 16:18	05/01/2025 14:19	Meio ambiente - Árvore ou Vegetação	2
18607620	3	CMH - 17021	04/01/2025 16:18	05/01/2025 16:29	Meio ambiente - Árvore ou Vegetação	5
18607620	4	CMH - 17021	04/01/2025 16:18	06/01/2025 17:10	Meio ambiente - Árvore ou Vegetação	55
18601834	1	PTE - 17056	04/01/2025 22:46	05/01/2025 13:00	Meio ambiente - Vento	13
18601036	1	MAL - 15281	04/01/2025 22:34	05/01/2025 08:45	Meio ambiente - Árvore ou Vegetação	15
18601669	1	PNV - 17094	04/01/2025 18:06	05/01/2025 10:01	Meio ambiente - Descarga Atmosférica	27
18601889	1	ITDD - 16294	04/01/2025 19:16	04/01/2025 23:14	Meio ambiente - Vento	50
18600667	1	IUAU - 17031	04/01/2025 17:59	04/01/2025 22:28	Não classificada	1
18601667	1	LBD - 16305	04/01/2025 11:43	05/01/2025 13:01	Meio ambiente - Descarga Atmosférica	1
18601740	1	JFAQ - 17081	04/01/2025 19:38	05/01/2025 13:36	Meio ambiente - Vento	1
18601701	1	JFAQ - 17081	04/01/2025 22:34	05/01/2025 13:06	Meio ambiente - Vento	7
18601089	1	ITMU - 15310	04/01/2025 22:46	05/01/2025 09:03	Meio ambiente - Árvore ou Vegetação	1
18602329	1	BDPD - 15114	04/01/2025 22:48	05/01/2025 16:18	Não classificada	3
18601318	1	ARID - 15104	04/01/2025 22:59	05/01/2025 10:34	Meio ambiente - Árvore ou Vegetação	1
18601951	1	PRRU - 15241	04/01/2025 21:08	05/01/2025 00:06	Meio ambiente - Vento	811
18601951	2	PRRU - 15241	04/01/2025 21:08	05/01/2025 14:35	Meio ambiente - Vento	404
18601952	1	PRRU - 15241	05/01/2025 09:50	05/01/2025 14:35	Meio ambiente - Vento	163
18600806	1	AXAU - 17076	04/01/2025 23:02	05/01/2025 01:01	Meio ambiente - Descarga Atmosférica	137
18684408	1	UHSG - 15183	04/01/2025 17:01	05/01/2025 15:35	Meio ambiente - Árvore ou Vegetação	17
18684408	2	UHSG - 15183	04/01/2025 17:01	05/01/2025 15:35	Meio ambiente - Árvore ou Vegetação	82
18684408	3	UHSG - 15183	04/01/2025 17:01	07/01/2025 13:29	Meio ambiente - Árvore ou Vegetação	1
18684409	1	UHSG - 15183	06/01/2025 12:26	07/01/2025 13:29	Meio ambiente - Árvore ou Vegetação	13
18602192	1	TOE - 15195	04/01/2025 23:31	05/01/2025 11:32	Meio ambiente - Descarga Atmosférica	4
18601221	1	BCV - 17013	04/01/2025 23:27	05/01/2025 10:02	Não classificada	57
18600887	1	JTAD - 15295	04/01/2025 23:35	05/01/2025 02:45	Meio ambiente - Vento	791

18600888	1	OUF - 15253	04/01/2025 23:56	05/01/2025 00:27	Meio ambiente - Vento	1
18601188	1	CINC - 16281	04/01/2025 23:58	05/01/2025 10:05	Meio ambiente - Descarga Atmosférica	30
18602072	1	NLAE - 16314	05/01/2025 00:00	05/01/2025 00:16	Meio ambiente - Árvore ou Vegetação	720
18602072	2	BHBN - 17048	05/01/2025 00:00	05/01/2025 00:21	Meio ambiente - Árvore ou Vegetação	68
18602072	2	NLAE - 16314	05/01/2025 00:00	05/01/2025 00:21	Meio ambiente - Árvore ou Vegetação	9
18602072	3	NLAE - 16314	05/01/2025 00:00	05/01/2025 03:10	Meio ambiente - Árvore ou Vegetação	425
18602072	4	NLAE - 16314	05/01/2025 00:00	05/01/2025 03:10	Meio ambiente - Árvore ou Vegetação	2
18602072	5	NLAE - 16314	05/01/2025 00:00	05/01/2025 07:48	Meio ambiente - Árvore ou Vegetação	14
18602072	6	NLAE - 16314	05/01/2025 00:00	05/01/2025 09:00	Meio ambiente - Árvore ou Vegetação	4
18602072	7	NLAE - 16314	05/01/2025 00:00	05/01/2025 10:19	Meio ambiente - Árvore ou Vegetação	16
18601013	1	UHMS - 17082	04/01/2025 23:31	05/01/2025 08:30	Não classificada	9
18601147	1	OUF - 15253	05/01/2025 00:17	05/01/2025 02:28	Meio ambiente - Vento	305
18601147	2	OUF - 15253	05/01/2025 00:17	05/01/2025 02:28	Meio ambiente - Vento	520
18601148	1	OUF - 15253	05/01/2025 02:24	05/01/2025 02:28	Meio ambiente - Vento	415
18601148	2	OUF - 15253	05/01/2025 02:24	05/01/2025 02:28	Meio ambiente - Vento	650
18601148	4	OUF - 15253	05/01/2025 02:24	05/01/2025 02:28	Meio ambiente - Vento	43
18601251	1	SND - 15203	05/01/2025 00:11	05/01/2025 10:08	Meio ambiente - Descarga Atmosférica	3
18601090	1	OUF - 15253	05/01/2025 00:15	05/01/2025 09:02	Meio ambiente - Vento	2
18726556	2	BIIU - 17016	05/01/2025 00:25	05/01/2025 00:47	Meio ambiente - Vento	23
18726556	3	BIIU - 17016	05/01/2025 00:25	05/01/2025 00:47	Meio ambiente - Vento	386
18726556	4	BIIU - 17016	05/01/2025 00:25	05/01/2025 00:48	Meio ambiente - Vento	7
18726556	5	BIIU - 17016	05/01/2025 00:25	05/01/2025 00:48	Meio ambiente - Vento	292
18726556	6	BIIU - 17016	05/01/2025 00:25	05/01/2025 05:09	Meio ambiente - Vento	4
18726556	7	BIIU - 17016	05/01/2025 00:25	05/01/2025 05:09	Meio ambiente - Vento	90
18726556	8	BIIU - 17016	05/01/2025 00:25	05/01/2025 05:09	Meio ambiente - Vento	215
18726556	9	BIIU - 17016	05/01/2025 00:25	05/01/2025 05:43	Meio ambiente - Vento	20
18726556	10	BIIU - 17016	05/01/2025 00:25	05/01/2025 05:43	Meio ambiente - Vento	309
18726556	11	BIIU - 17016	05/01/2025 00:25	05/01/2025 06:12	Meio ambiente - Vento	14
18726556	12	BIIU - 17016	05/01/2025 00:25	05/01/2025 07:11	Meio ambiente - Vento	4
18726556	13	BIIU - 17016	05/01/2025 00:25	05/01/2025 11:18	Meio ambiente - Vento	1
18726570	1	BIIU - 17016	05/01/2025 07:13	05/01/2025 07:18	Meio ambiente - Vento	20
18726570	2	BIIU - 17016	05/01/2025 07:13	05/01/2025 07:18	Meio ambiente - Vento	323
18726570	3	BIIU - 17016	05/01/2025 07:13	06/01/2025 14:10	Meio ambiente - Vento	4
18601391	1	ANAD - 15101	05/01/2025 00:31	05/01/2025 11:30	Meio ambiente - Vento	34
18601390	1	ITMU - 15310	05/01/2025 00:22	05/01/2025 10:55	Meio ambiente - Árvore ou Vegetação	1
18601189	1	JNUQ - 17038	05/01/2025 00:31	05/01/2025 09:50	Meio ambiente - Árvore ou Vegetação	8
18602813	1	BDM - 15113	05/01/2025 00:47	05/01/2025 19:28	Meio ambiente - Vento	1
18602037	1	MTZ - 15267	03/01/2025 12:56	05/01/2025 15:25	Meio ambiente - Árvore ou Vegetação	2
18603029	2	NVC - 15655	05/01/2025 01:06	05/01/2025 01:10	Meio ambiente - Árvore ou Vegetação	53
18603029	3	NVC - 15655	05/01/2025 01:06	05/01/2025 01:10	Meio ambiente - Árvore ou Vegetação	632
18603029	4	NVC - 15655	05/01/2025 01:06	05/01/2025 09:50	Meio ambiente - Árvore ou Vegetação	263
18603029	6	NVC - 15655	05/01/2025 01:06	05/01/2025 14:55	Meio ambiente - Árvore ou Vegetação	51
18603029	8	NVC - 15655	05/01/2025 01:06	05/01/2025 15:08	Meio ambiente - Árvore ou Vegetação	158
18603029	9	NVC - 15655	05/01/2025 01:06	05/01/2025 17:46	Meio ambiente - Árvore ou Vegetação	3
18615542	1	CUVD - 15349	04/01/2025 17:14	06/01/2025 16:55	Meio ambiente - Árvore ou Vegetação	24
18615543	1	CUVD - 15349	04/01/2025 21:13	05/01/2025 15:43	Meio ambiente - Árvore ou Vegetação	53
18615543	2	CUVD - 15349	04/01/2025 21:13	05/01/2025 15:43	Meio ambiente - Árvore ou Vegetação	16
18615543	3	CUVD - 15349	04/01/2025 21:13	06/01/2025 16:55	Meio ambiente - Árvore ou Vegetação	65
18601741	1	JFAU - 17086	05/01/2025 01:10	05/01/2025 05:31	Não classificada	821
18601741	2	JFAU - 17086	05/01/2025 01:10	05/01/2025 05:31	Não classificada	9
18601742	1	JFAU - 17086	05/01/2025 05:31	05/01/2025 05:55	Não classificada	503
18601742	2	JFAU - 17086	05/01/2025 05:31	05/01/2025 09:51	Não classificada	134
18601742	3	JFAU - 17086	05/01/2025 05:31	05/01/2025 11:35	Não classificada	55
18601742	4	JFAU - 17086	05/01/2025 05:31	05/01/2025 12:23	Não classificada	117
18601742	5	JFAU - 17086	05/01/2025 05:31	05/01/2025 12:23	Não classificada	9
18601742	6	JFAU - 17086	05/01/2025 05:31	05/01/2025 12:50	Não classificada	12
18605095	1	OUF - 15253	05/01/2025 01:13	05/01/2025 03:31	Meio ambiente - Vento	3
18635068	1	SQNU - 17078	05/01/2025 01:36	05/01/2025 02:00	Não classificada	3
18635068	2	SQNU - 17078	05/01/2025 01:36	05/01/2025 02:00	Não classificada	1438

18635068	3	SQNU - 17078	05/01/2025 01:36	05/01/2025 07:28	Não classificada	3
18635068	4	SQNU - 17078	05/01/2025 01:36	05/01/2025 08:15	Não classificada	7
18635069	1	SQNU - 17078	05/01/2025 06:09	05/01/2025 06:29	Não classificada	65
18635069	2	SQNU - 17078	05/01/2025 06:09	05/01/2025 06:29	Não classificada	2
18635069	3	SQNU - 17078	05/01/2025 06:09	05/01/2025 06:29	Não classificada	1816
18635069	4	SQNU - 17078	05/01/2025 06:09	05/01/2025 06:29	Não classificada	1
18601150	1	INPD - 15316	05/01/2025 01:28	05/01/2025 09:28	Meio ambiente - Descarga Atmosférica	2
18600881	1	URAT - 17075	04/01/2025 17:39	05/01/2025 06:52	Meio ambiente - Vento	186
18600882	1	URAT - 17075	05/01/2025 05:28	05/01/2025 06:52	Meio ambiente - Vento	107
18601421	1	OUF - 15253	05/01/2025 01:34	05/01/2025 11:12	Meio ambiente - Vento	2
18605096	1	BETC - 15115	05/01/2025 01:39	05/01/2025 09:23	Meio ambiente - Descarga Atmosférica	25
18601320	1	OUF - 15253	05/01/2025 01:43	05/01/2025 10:30	Meio ambiente - Vento	1
18602930	1	CPO - 17018	05/01/2025 02:00	05/01/2025 10:31	Não classificada	2
18602930	2	CPO - 17018	05/01/2025 02:00	05/01/2025 10:31	Não classificada	4
18602930	3	CPO - 17018	05/01/2025 02:00	05/01/2025 10:31	Não classificada	40
18602930	4	CPO - 17018	05/01/2025 02:00	05/01/2025 10:31	Não classificada	51
18602930	5	CPO - 17018	05/01/2025 02:00	05/01/2025 10:41	Não classificada	2
18602930	5	TSPU - 15193	05/01/2025 02:00	05/01/2025 10:41	Não classificada	1
18602930	6	CPO - 17018	05/01/2025 02:00	05/01/2025 10:41	Não classificada	9
18602930	7	CPO - 17018	05/01/2025 02:00	05/01/2025 10:41	Não classificada	186
18602930	8	CPO - 17018	05/01/2025 02:00	05/01/2025 10:41	Não classificada	72
18602930	9	CPO - 17018	05/01/2025 02:00	05/01/2025 10:41	Não classificada	19
18602930	10	CPO - 17018	05/01/2025 02:00	05/01/2025 11:18	Não classificada	3
18602930	11	CPO - 17018	05/01/2025 02:00	05/01/2025 11:18	Não classificada	1
18602930	12	CPO - 17018	05/01/2025 02:00	05/01/2025 11:18	Não classificada	33
18602930	13	CPO - 17018	05/01/2025 02:00	05/01/2025 13:48	Não classificada	1
18602930	14	CPO - 17018	05/01/2025 02:00	05/01/2025 13:48	Não classificada	41
18602930	15	CPO - 17018	05/01/2025 02:00	05/01/2025 13:48	Não classificada	1
18602930	16	CPO - 17018	05/01/2025 02:00	05/01/2025 15:03	Não classificada	22
18602931	1	CPO - 17018	05/01/2025 13:49	05/01/2025 15:37	Não classificada	2
18602931	2	CPO - 17018	05/01/2025 13:49	05/01/2025 15:37	Não classificada	333
18602931	3	CPO - 17018	05/01/2025 13:49	05/01/2025 16:08	Não classificada	29
18602931	4	CPO - 17018	05/01/2025 13:49	05/01/2025 20:36	Não classificada	1
18602931	5	CPO - 17018	05/01/2025 13:49	05/01/2025 20:36	Não classificada	12
18602931	6	CPO - 17018	05/01/2025 13:49	05/01/2025 20:36	Não classificada	1
18601835	2	YAN - 15165	05/01/2025 02:40	05/01/2025 02:47	Meio ambiente - Vento	5179
18600922	1	IJAU - 17061	05/01/2025 02:56	05/01/2025 07:35	Meio ambiente - Descarga Atmosférica	18
18600870	1	GVSD - 17070	05/01/2025 03:27	05/01/2025 05:22	Não classificada	100
18672355	1	CAX - 15143	05/01/2025 03:37	05/01/2025 08:35	Meio ambiente - Descarga Atmosférica	41
18672355	2	CAX - 15143	05/01/2025 03:37	05/01/2025 08:35	Meio ambiente - Descarga Atmosférica	2
18600892	1	PRTU - 17057	05/01/2025 03:44	05/01/2025 07:19	Meio ambiente - Descarga Atmosférica	19
18601356	1	PPUD - 15242	05/01/2025 03:52	05/01/2025 10:47	Meio ambiente - Árvore ou Vegetação	1
18600942	1	PRTU - 17057	05/01/2025 04:03	05/01/2025 07:47	Meio ambiente - Descarga Atmosférica	51
18601598	1	CAX - 15143	05/01/2025 04:03	05/01/2025 12:24	Meio ambiente - Vento	1
18601598	2	CAX - 15143	05/01/2025 04:03	05/01/2025 12:24	Meio ambiente - Vento	36
18601252	1	IJAU - 17061	05/01/2025 04:04	05/01/2025 10:10	Meio ambiente - Árvore ou Vegetação	179
18601252	2	IJAU - 17061	05/01/2025 04:04	05/01/2025 10:10	Meio ambiente - Árvore ou Vegetação	139
18601038	1	SLAD - 16334	05/01/2025 04:22	05/01/2025 08:41	Meio ambiente - Árvore ou Vegetação	34
18601838	1	SRT - 16329	05/01/2025 04:33	05/01/2025 14:03	Não classificada	1
18601838	2	SRT - 16329	05/01/2025 04:33	05/01/2025 14:03	Não classificada	135
18600889	1	OUF - 15253	05/01/2025 04:50	05/01/2025 07:10	Meio ambiente - Árvore ou Vegetação	2
18600991	1	PMSU - 17092	05/01/2025 04:47	05/01/2025 08:21	Não classificada	1
18601066	1	CSAU - 17020	05/01/2025 04:54	05/01/2025 08:53	Meio ambiente - Vento	1
18601644	1	BRDD - 17067	05/01/2025 04:59	05/01/2025 12:54	Não classificada	8
18603030	1	NLAU - 17047	05/01/2025 03:40	05/01/2025 17:34	Meio ambiente - Árvore ou Vegetação	22
18601039	1	LPTU - 17032	05/01/2025 05:13	05/01/2025 08:44	Meio ambiente - Descarga Atmosférica	1
18602503	1	AFNU - 17015	05/01/2025 05:21	05/01/2025 17:21	Meio ambiente - Vento	51
18600923	1	OUF - 15253	05/01/2025 05:22	05/01/2025 07:36	Meio ambiente - Vento	4
18601393	1	URAU - 17079	05/01/2025 05:30	05/01/2025 10:55	Meio ambiente - Descarga Atmosférica	8

18687814	1	SALU - 15217	05/01/2025 05:31	05/01/2025 07:22	Meio ambiente - Vento	1
18600895	1	RBST - 15225	05/01/2025 05:37	05/01/2025 07:11	Não classificada	133
18602814	1	NNE - 15262	05/01/2025 05:40	05/01/2025 19:25	Não classificada	2
18601467	1	BSOT - 15141	05/01/2025 05:45	05/01/2025 09:35	Meio ambiente - Descarga Atmosférica	1
18600875	1	IANU - 15651	05/01/2025 05:44	05/01/2025 06:41	Meio ambiente - Descarga Atmosférica	1
18601743	1	BCAD - 15109	05/01/2025 05:50	05/01/2025 13:39	Meio ambiente - Árvore ou Vegetação	1
18605915	1	CMN - 16278	05/01/2025 05:54	06/01/2025 16:34	Meio ambiente - Descarga Atmosférica	1
18600891	1	CEL - 15147	05/01/2025 05:55	05/01/2025 07:10	Meio ambiente - Descarga Atmosférica	9
18674936	1	JFAO - 16302	05/01/2025 06:11	05/01/2025 06:26	Meio ambiente - Vento	1200
18674936	2	JFAO - 16302	05/01/2025 06:11	05/01/2025 08:10	Meio ambiente - Vento	588
18674939	1	JFAU - 17086	05/01/2025 07:14	05/01/2025 14:50	Meio ambiente - Vento	41
18674940	1	JFAO - 16302	06/01/2025 00:23	06/01/2025 05:31	Meio ambiente - Vento	1200
18601599	1	PRTD - 17074	05/01/2025 05:56	05/01/2025 12:25	Meio ambiente - Descarga Atmosférica	1
18600994	1	ITMU - 15310	05/01/2025 06:12	05/01/2025 08:26	Meio ambiente - Descarga Atmosférica	4
18603014	1	NPO - 15258	05/01/2025 06:18	05/01/2025 20:55	Meio ambiente - Descarga Atmosférica	2
18602100	1	SDEU - 17085	05/01/2025 06:19	05/01/2025 15:23	Meio ambiente - Inundação	12
18602534	1	PTE - 17056	05/01/2025 06:20	05/01/2025 17:32	Meio ambiente - Árvore ou Vegetação	21
18600974	1	ULAE - 15180	05/01/2025 06:21	05/01/2025 08:11	Meio ambiente - Vento	11
18601577	1	PSAU - 16323	05/01/2025 06:21	05/01/2025 12:13	Meio ambiente - Descarga Atmosférica	12
18602470	1	PTC - 15235	05/01/2025 06:22	05/01/2025 17:09	Meio ambiente - Descarga Atmosférica	1
18601744	1	UHPI - 17084	05/01/2025 06:32	05/01/2025 08:27	Meio ambiente - Árvore ou Vegetação	196
18601744	2	UHPI - 17084	05/01/2025 06:32	05/01/2025 10:52	Meio ambiente - Árvore ou Vegetação	207
18601744	3	UHPI - 17084	05/01/2025 06:32	05/01/2025 11:18	Meio ambiente - Árvore ou Vegetação	1
18601744	4	UHPI - 17084	05/01/2025 06:32	05/01/2025 11:18	Meio ambiente - Árvore ou Vegetação	670
18601777	1	CCHU - 15145	05/01/2025 06:25	05/01/2025 13:42	Não classificada	1
18601628	1	ITDD - 16294	05/01/2025 06:25	05/01/2025 12:37	Não classificada	29
18601321	1	CGAU - 15150	05/01/2025 06:26	05/01/2025 10:30	Meio ambiente - Descarga Atmosférica	1
18602073	1	PNV - 17094	05/01/2025 06:31	05/01/2025 15:12	Meio ambiente - Descarga Atmosférica	1
18601041	1	FRUD - 17059	04/01/2025 17:02	05/01/2025 08:43	Meio ambiente - Vento	81
18601042	1	FRUD - 17059	05/01/2025 07:36	05/01/2025 08:43	Meio ambiente - Vento	174
18601171	1	BCAD - 15109	05/01/2025 06:37	05/01/2025 09:44	Meio ambiente - Descarga Atmosférica	2
18601171	2	BCAD - 15109	05/01/2025 06:37	05/01/2025 09:44	Meio ambiente - Descarga Atmosférica	23
18601395	1	RSS - 15219	05/01/2025 06:39	05/01/2025 10:54	Não classificada	129
18601674	1	PSP - 15233	05/01/2025 06:40	05/01/2025 12:59	Meio ambiente - Vento	11
18601357	1	AETD - 17009	05/01/2025 06:42	05/01/2025 10:49	Meio ambiente - Árvore ou Vegetação	2
18601528	1	UHMS - 17082	05/01/2025 06:44	05/01/2025 11:50	Meio ambiente - Árvore ou Vegetação	2
18601999	1	GVSD - 17070	05/01/2025 06:45	05/01/2025 14:39	Não classificada	1
18602535	1	CEL - 15147	05/01/2025 06:45	05/01/2025 17:23	Meio ambiente - Descarga Atmosférica	1
18602144	1	GVSD - 17070	05/01/2025 06:48	05/01/2025 15:25	Meio ambiente - Descarga Atmosférica	9
18602144	2	GVSD - 17070	05/01/2025 06:48	05/01/2025 15:25	Meio ambiente - Descarga Atmosférica	1
18604354	1	CITU - 17022	05/01/2025 06:49	06/01/2025 10:50	Meio ambiente - Vento	2
18600944	1	AETD - 17009	05/01/2025 06:49	05/01/2025 07:47	Meio ambiente - Descarga Atmosférica	1
18601322	2	LBD - 16305	05/01/2025 06:52	05/01/2025 10:41	Meio ambiente - Descarga Atmosférica	63
18601067	1	SLAU - 17071	05/01/2025 06:52	05/01/2025 08:55	Meio ambiente - Vento	15
18604999	1	MFED - 15276	05/01/2025 06:53	05/01/2025 13:31	Meio ambiente - Descarga Atmosférica	4
18601222	1	MAGU - 15282	05/01/2025 06:54	05/01/2025 09:58	Meio ambiente - Árvore ou Vegetação	40
18601092	1	MOO - 17039	05/01/2025 06:58	05/01/2025 09:03	Meio ambiente - Árvore ou Vegetação	5
18602959	1	PNV - 17094	05/01/2025 06:57	05/01/2025 20:25	Meio ambiente - Vento	13
18603579	1	UHTE - 15182	05/01/2025 06:59	06/01/2025 07:31	Não classificada	4
18602680	1	SRT - 16329	05/01/2025 06:59	05/01/2025 18:23	Não classificada	9
18601018	1	IPC - 15314	05/01/2025 06:59	05/01/2025 08:34	Meio ambiente - Vento	2
18601255	1	CETU - 15149	05/01/2025 06:59	05/01/2025 10:16	Não classificada	1
18601323	2	CRL - 15354	05/01/2025 06:59	05/01/2025 10:35	Meio ambiente - Descarga Atmosférica	8
18601358	1	SLAD - 16334	05/01/2025 07:00	05/01/2025 10:51	Não classificada	16
18606084	1	PZLU - 17050	05/01/2025 07:02	06/01/2025 16:51	Meio ambiente - Descarga Atmosférica	2
18602000	1	SLAD - 16334	05/01/2025 07:00	05/01/2025 11:55	Não classificada	57
18679589	1	URAU - 17079	05/01/2025 07:04	05/01/2025 09:46	Não classificada	215
18601151	1	SDED - 15215	05/01/2025 07:07	05/01/2025 09:32	Meio ambiente - Descarga Atmosférica	1
18602403	1	SDEU - 17085	05/01/2025 07:08	05/01/2025 16:44	Meio ambiente - Vento	15

18602403	2	SDEU - 17085	05/01/2025 07:08	05/01/2025 16:44	Meio ambiente - Vento	2
18602403	3	SDEU - 17085	05/01/2025 07:08	05/01/2025 16:44	Meio ambiente - Vento	1
18601283	1	ARID - 15104	05/01/2025 07:09	05/01/2025 10:21	Não classificada	20
18601325	1	MTZ - 15267	05/01/2025 07:12	05/01/2025 10:39	Meio ambiente - Vento	3
18601892	1	CRL - 15354	05/01/2025 07:14	05/01/2025 14:26	Meio ambiente - Descarga Atmosférica	2
18601696	1	UHPI - 17084	04/01/2025 15:54	05/01/2025 13:12	Meio ambiente - Árvore ou Vegetação	7
18602440	1	VZEU - 17091	05/01/2025 07:15	05/01/2025 16:48	Meio ambiente - Descarga Atmosférica	1
18602238	1	UNIT - 17083	05/01/2025 07:17	05/01/2025 15:50	Não classificada	3
18601721	1	TOTU - 17072	05/01/2025 07:16	05/01/2025 13:22	Meio ambiente - Descarga Atmosférica	7
18601256	1	PNV - 17094	05/01/2025 07:16	05/01/2025 10:14	Meio ambiente - Descarga Atmosférica	2
18601802	1	GHE - 17029	05/01/2025 07:17	05/01/2025 13:52	Não classificada	1
18601839	1	PDP - 15646	05/01/2025 07:17	05/01/2025 14:11	Meio ambiente - Descarga Atmosférica	1
18601125	1	PRRU - 15241	05/01/2025 07:20	05/01/2025 09:21	Não classificada	53
18606695	1	CRL - 15354	05/01/2025 07:20	06/01/2025 19:26	Meio ambiente - Descarga Atmosférica	6
18601152	1	MZL - 15263	05/01/2025 07:21	05/01/2025 09:29	Meio ambiente - Árvore ou Vegetação	26
18602441	1	CRL - 15354	05/01/2025 07:21	05/01/2025 16:57	Não classificada	2
18601601	1	PNV - 17094	05/01/2025 07:23	05/01/2025 12:30	Meio ambiente - Descarga Atmosférica	11
18601326	1	JFAD - 16300	05/01/2025 07:23	05/01/2025 10:37	Meio ambiente - Descarga Atmosférica	37
18605637	1	SGS - 16331	05/01/2025 07:23	06/01/2025 15:15	Meio ambiente - Árvore ou Vegetação	1
18602039	1	FXA - 16288	05/01/2025 07:23	05/01/2025 14:52	Meio ambiente - Descarga Atmosférica	33
18601444	1	DDI - 17027	05/01/2025 07:25	05/01/2025 11:20	Meio ambiente - Descarga Atmosférica	1
18601953	1	CAX - 15143	05/01/2025 07:25	05/01/2025 14:27	Não classificada	2
18601224	1	BCV - 17013	05/01/2025 07:25	05/01/2025 10:06	Meio ambiente - Árvore ou Vegetação	1
18601068	1	PSAU - 16323	05/01/2025 07:25	05/01/2025 08:54	Meio ambiente - Árvore ou Vegetação	55
18601225	1	VCS - 17093	05/01/2025 07:25	05/01/2025 09:57	Meio ambiente - Descarga Atmosférica	1
18614153	1	MIB - 15274	05/01/2025 07:26	05/01/2025 15:50	Meio ambiente - Árvore ou Vegetação	1
18601629	1	PMSU - 17092	05/01/2025 07:28	05/01/2025 12:37	Meio ambiente - Árvore ou Vegetação	2
18604197	1	PNV - 17094	05/01/2025 07:27	06/01/2025 10:17	Meio ambiente - Vento	5
18612460	1	CITU - 17022	05/01/2025 07:27	08/01/2025 10:38	Meio ambiente - Descarga Atmosférica	2
18601284	1	DDI - 17027	05/01/2025 07:27	05/01/2025 10:28	Meio ambiente - Descarga Atmosférica	71
18602193	1	UHMS - 17082	05/01/2025 07:29	05/01/2025 15:38	Meio ambiente - Inundação	1
18601193	1	CAX - 15143	05/01/2025 07:29	05/01/2025 09:46	Meio ambiente - Vento	4
18602001	1	SLAD - 16334	05/01/2025 07:37	05/01/2025 08:01	Não classificada	49
18602002	1	SLAD - 16334	05/01/2025 10:03	05/01/2025 12:03	Não classificada	49
18601557	1	PRTD - 17074	05/01/2025 05:58	05/01/2025 12:06	Meio ambiente - Descarga Atmosférica	1
18601445	1	GVSD - 17070	05/01/2025 07:30	05/01/2025 11:15	Meio ambiente - Descarga Atmosférica	2
18602075	2	MDI - 16307	05/01/2025 07:30	05/01/2025 15:02	Meio ambiente - Descarga Atmosférica	77
18602075	3	MDI - 16307	05/01/2025 07:30	05/01/2025 15:02	Meio ambiente - Descarga Atmosférica	15
18602075	4	MDI - 16307	05/01/2025 07:30	05/01/2025 15:02	Meio ambiente - Descarga Atmosférica	6
18601801	1	GPED - 15335	05/01/2025 06:49	05/01/2025 14:00	Meio ambiente - Vento	1
18602195	1	IPC - 15314	05/01/2025 07:35	05/01/2025 15:44	Meio ambiente - Vento	59
18601257	1	SER - 16332	05/01/2025 07:35	05/01/2025 10:17	Meio ambiente - Árvore ou Vegetação	39
18601226	1	ALSD - 17090	05/01/2025 07:37	05/01/2025 10:03	Meio ambiente - Árvore ou Vegetação	1
18601093	1	PSAU - 16323	05/01/2025 07:37	05/01/2025 09:10	Meio ambiente - Descarga Atmosférica	9
18603804	1	UHMT - 15182	05/01/2025 07:37	06/01/2025 08:53	Não classificada	4
18601127	1	PTID - 17052	05/01/2025 07:39	05/01/2025 09:22	Meio ambiente - Árvore ou Vegetação	8
18602102	1	SGTU - 17062	05/01/2025 07:38	05/01/2025 15:23	Meio ambiente - Descarga Atmosférica	1
18602239	1	GVSD - 17070	05/01/2025 07:38	05/01/2025 15:52	Não classificada	2
18602196	1	CEL - 15147	05/01/2025 07:38	05/01/2025 15:44	Meio ambiente - Descarga Atmosférica	10
18665502	1	CRL - 15354	05/01/2025 07:38	05/01/2025 10:52	Meio ambiente - Descarga Atmosférica	54
18602240	1	SGS - 16331	05/01/2025 07:41	05/01/2025 15:54	Não classificada	167
18601746	1	UHMS - 17082	04/01/2025 22:24	05/01/2025 13:24	Meio ambiente - Árvore ou Vegetação	29
18604355	1	CUVD - 15349	05/01/2025 07:43	06/01/2025 10:47	Meio ambiente - Árvore ou Vegetação	46
18602595	1	CUVD - 15349	04/01/2025 08:52	05/01/2025 17:46	Meio ambiente - Vento	3
18602615	1	CUVD - 15349	04/01/2025 09:17	05/01/2025 18:03	Meio ambiente - Árvore ou Vegetação	1
18601803	1	IIGU - 15319	05/01/2025 07:46	05/01/2025 13:59	Meio ambiente - Descarga Atmosférica	1
18601578	1	PSOU - 15231	05/01/2025 07:46	05/01/2025 12:16	Meio ambiente - Vento	14
18601531	1	MOO - 17039	05/01/2025 07:47	05/01/2025 11:49	Meio ambiente - Árvore ou Vegetação	4
18600995	1	OLV - 15255	05/01/2025 07:00	05/01/2025 08:27	Meio ambiente - Descarga Atmosférica	20

18601328	1	PTID - 17052	05/01/2025 07:49	05/01/2025 10:41	Meio ambiente - Vento	2
18601423	1	GVSD - 17070	05/01/2025 07:50	05/01/2025 11:04	Meio ambiente - Árvore ou Vegetação	1
18606604	1	PNV - 17094	05/01/2025 07:49	06/01/2025 18:16	Meio ambiente - Vento	2
18601258	1	CPO - 17018	05/01/2025 07:50	05/01/2025 10:10	Meio ambiente - Descarga Atmosférica	14
18601177	1	MCLD - 15278	05/01/2025 07:49	05/01/2025 09:39	Meio ambiente - Árvore ou Vegetação	1
18742461	1	RBST - 15225	05/01/2025 07:52	05/01/2025 10:42	Meio ambiente - Vento	1
18606211	1	RCA - 15223	05/01/2025 07:52	06/01/2025 17:23	Meio ambiente - Descarga Atmosférica	1
18602652	1	NERU - 17041	05/01/2025 07:51	05/01/2025 18:12	Meio ambiente - Descarga Atmosférica	1
18602652	1	RCA - 15223	05/01/2025 07:51	05/01/2025 18:12	Meio ambiente - Descarga Atmosférica	1
18602652	2	RCA - 15223	05/01/2025 07:51	05/01/2025 18:12	Meio ambiente - Descarga Atmosférica	68
18602652	3	RCA - 15223	05/01/2025 07:51	05/01/2025 18:12	Meio ambiente - Descarga Atmosférica	4
18608880	1	ELMU - 17088	05/01/2025 07:51	07/01/2025 12:41	Meio ambiente - Descarga Atmosférica	1
18608029	1	NVC - 15655	04/01/2025 10:39	06/01/2025 15:00	Meio ambiente - Árvore ou Vegetação	13
18602537	1	BETT - 16265	05/01/2025 14:58	05/01/2025 16:23	Não classificada	555
18601397	1	ALSD - 17090	05/01/2025 07:54	05/01/2025 11:03	Meio ambiente - Descarga Atmosférica	10
18601559	1	MCDD - 15280	05/01/2025 07:54	05/01/2025 12:07	Meio ambiente - Vento	26
18601361	1	DVLD - 17023	05/01/2025 08:07	05/01/2025 11:11	Meio ambiente - Descarga Atmosférica	18
18601361	1	DVLU - 17024	05/01/2025 08:07	05/01/2025 11:11	Meio ambiente - Descarga Atmosférica	11
18605097	1	IRO - 15312	04/01/2025 20:44	06/01/2025 14:06	Meio ambiente - Árvore ou Vegetação	3
18609157	1	PNV - 17094	05/01/2025 07:57	07/01/2025 13:34	Meio ambiente - Descarga Atmosférica	1
18601287	1	BCAD - 15109	05/01/2025 08:00	05/01/2025 10:29	Meio ambiente - Descarga Atmosférica	1
18602103	1	GVSD - 17070	05/01/2025 07:59	05/01/2025 15:17	Não classificada	43
18601126	1	MDI - 16307	05/01/2025 07:39	05/01/2025 09:22	Meio ambiente - Descarga Atmosférica	1
18601500	1	PPUD - 15242	05/01/2025 08:03	05/01/2025 11:42	Meio ambiente - Descarga Atmosférica	1
18601260	1	PSOU - 15231	05/01/2025 08:02	05/01/2025 10:13	Meio ambiente - Descarga Atmosférica	1
18602406	1	FXA - 16288	04/01/2025 16:41	05/01/2025 17:10	Meio ambiente - Árvore ou Vegetação	23
18602653	1	AFNU - 17015	05/01/2025 08:04	05/01/2025 18:16	Meio ambiente - Vento	9
18601097	1	PSAU - 16323	05/01/2025 07:39	05/01/2025 09:32	Meio ambiente - Vento	80
18601098	1	PSAU - 16323	05/01/2025 08:49	05/01/2025 09:32	Meio ambiente - Vento	41
18601647	1	PMSD - 17049	05/01/2025 08:06	05/01/2025 12:54	Meio ambiente - Árvore ou Vegetação	1
18602405	1	AUIU - 15647	05/01/2025 08:06	05/01/2025 16:47	Não classificada	3
18601026	1	AFNU - 17015	04/01/2025 15:25	05/01/2025 08:39	Meio ambiente - Vento	4
18601399	1	MOO - 17039	05/01/2025 08:07	05/01/2025 11:02	Não classificada	22
18601399	2	MOO - 17039	05/01/2025 08:07	05/01/2025 11:02	Não classificada	29
18602197	1	INPD - 15316	05/01/2025 08:07	05/01/2025 15:46	Meio ambiente - Vento	17
18601197	1	CRL - 15354	05/01/2025 08:07	05/01/2025 09:50	Meio ambiente - Descarga Atmosférica	24
18602575	1	PTHD - 15234	05/01/2025 09:40	05/01/2025 14:00	Meio ambiente - Vento	154
18602005	1	UNIT - 17083	05/01/2025 08:08	05/01/2025 14:42	Não classificada	1
18602005	2	UNIT - 17083	05/01/2025 08:08	05/01/2025 14:42	Não classificada	21
18601227	1	PTID - 17052	05/01/2025 08:09	05/01/2025 10:01	Meio ambiente - Descarga Atmosférica	1
18601227	2	PTID - 17052	05/01/2025 08:09	05/01/2025 10:01	Meio ambiente - Descarga Atmosférica	1
18602004	1	BMN - 15134	05/01/2025 08:08	05/01/2025 14:47	Não classificada	1
18601579	1	PRTD - 17074	05/01/2025 08:09	05/01/2025 12:21	Meio ambiente - Descarga Atmosférica	1
18604809	1	TCSD - 16336	05/01/2025 08:09	06/01/2025 12:44	Meio ambiente - Descarga Atmosférica	1
18601228	1	BCAD - 15109	05/01/2025 08:18	05/01/2025 10:06	Meio ambiente - Descarga Atmosférica	1
18601899	1	CLUU - 17025	05/01/2025 06:22	05/01/2025 13:35	Meio ambiente - Árvore ou Vegetação	58
18672374	1	TCSD - 16336	04/01/2025 22:33	05/01/2025 09:43	Meio ambiente - Descarga Atmosférica	18
18672374	2	TCSD - 16336	04/01/2025 22:33	05/01/2025 09:43	Meio ambiente - Descarga Atmosférica	27
18601501	1	PZLU - 17050	05/01/2025 08:14	05/01/2025 11:41	Não classificada	1
18603338	1	SFIQ - 17065	05/01/2025 08:14	06/01/2025 00:39	Meio ambiente - Descarga Atmosférica	21
18601954	1	PSP - 15233	05/01/2025 08:14	05/01/2025 14:38	Meio ambiente - Vento	2
18602539	1	CRL - 15354	05/01/2025 08:17	05/01/2025 17:30	Meio ambiente - Descarga Atmosférica	1
18601198	1	SGTU - 17062	05/01/2025 08:18	05/01/2025 09:52	Meio ambiente - Descarga Atmosférica	1
18602442	1	UHTM - 15182	05/01/2025 08:18	05/01/2025 16:49	Não classificada	2
18601329	1	MCLD - 15278	05/01/2025 08:22	05/01/2025 10:37	Meio ambiente - Descarga Atmosférica	1
18602728	1	CPO - 17018	05/01/2025 08:22	05/01/2025 18:46	Meio ambiente - Vento	1
18602278	1	JFAU - 17086	05/01/2025 08:22	05/01/2025 15:26	Meio ambiente - Descarga Atmosférica	1
18601034	1	UHMS - 17082	04/01/2025 21:05	05/01/2025 08:48	Meio ambiente - Descarga Atmosférica	130
18601034	2	UHMS - 17082	04/01/2025 21:05	05/01/2025 08:48	Meio ambiente - Descarga Atmosférica	1

18602279	1	URAU - 17079	05/01/2025 08:23	05/01/2025 16:08	Meio ambiente - Vento	4
18602849	1	UHTM - 15182	05/01/2025 08:23	05/01/2025 19:39	Meio ambiente - Descarga Atmosférica	3
18601900	1	JPIU - 15298	05/01/2025 08:23	05/01/2025 14:18	Meio ambiente - Descarga Atmosférica	1
18606907	1	CRL - 15354	05/01/2025 08:23	06/01/2025 20:47	Meio ambiente - Descarga Atmosférica	1
18601532	1	GVSD - 17070	05/01/2025 08:24	05/01/2025 11:48	Meio ambiente - Vento	3
18601648	1	JFAU - 17086	05/01/2025 08:24	05/01/2025 12:16	Meio ambiente - Descarga Atmosférica	1
18602784	1	PTE - 17056	05/01/2025 08:26	05/01/2025 19:16	Meio ambiente - Árvore ou Vegetação	3
18601469	1	BCV - 17013	05/01/2025 08:26	05/01/2025 11:34	Não classificada	3
18605099	1	PSAU - 16323	04/01/2025 14:45	06/01/2025 14:16	Meio ambiente - Árvore ou Vegetação	1
18605100	1	PSAU - 16323	06/01/2025 12:24	06/01/2025 14:16	Meio ambiente - Árvore ou Vegetação	3
18605100	2	PSAU - 16323	06/01/2025 12:24	06/01/2025 14:16	Meio ambiente - Árvore ou Vegetação	57
18605100	3	PSAU - 16323	06/01/2025 12:24	06/01/2025 14:16	Meio ambiente - Árvore ou Vegetação	1
18606085	1	BMN - 15134	04/01/2025 22:21	06/01/2025 14:00	Meio ambiente - Descarga Atmosférica	1
18606086	1	BMN - 15134	05/01/2025 11:34	05/01/2025 12:33	Meio ambiente - Descarga Atmosférica	2
18606087	1	BMN - 15134	06/01/2025 11:05	06/01/2025 14:00	Meio ambiente - Descarga Atmosférica	2
18602755	1	SDEU - 17085	04/01/2025 13:56	05/01/2025 13:26	Meio ambiente - Descarga Atmosférica	2
18602756	1	SDEU - 17085	05/01/2025 11:05	05/01/2025 13:26	Meio ambiente - Descarga Atmosférica	11
18602753	1	MCLQ - 17040	05/01/2025 08:27	05/01/2025 18:44	Não classificada	2
18601902	1	MCLQ - 17040	05/01/2025 08:28	05/01/2025 14:15	Não classificada	5
18601722	1	CGAU - 15150	05/01/2025 08:28	05/01/2025 13:22	Meio ambiente - Descarga Atmosférica	2
18602198	1	CMID - 17019	05/01/2025 08:30	05/01/2025 15:39	Meio ambiente - Descarga Atmosférica	1
18602504	1	CRL - 15354	05/01/2025 08:30	05/01/2025 17:12	Meio ambiente - Descarga Atmosférica	3
18601263	1	URAT - 17075	05/01/2025 08:30	05/01/2025 10:18	Não classificada	1
18603850	1	PTID - 17052	05/01/2025 08:31	05/01/2025 12:14	Meio ambiente - Vento	1
18601331	1	RBST - 15225	05/01/2025 08:32	05/01/2025 10:30	Meio ambiente - Vento	1
18601534	1	FRUD - 17059	05/01/2025 08:33	05/01/2025 11:56	Meio ambiente - Árvore ou Vegetação	1
18601748	1	CRL - 15354	05/01/2025 08:33	05/01/2025 13:34	Meio ambiente - Descarga Atmosférica	10
18601470	1	BHPM - 16275	05/01/2025 08:33	05/01/2025 11:31	Meio ambiente - Descarga Atmosférica	25
18602472	1	ULAE - 15180	05/01/2025 08:34	05/01/2025 17:10	Meio ambiente - Árvore ou Vegetação	2
18605917	1	SDEU - 17085	05/01/2025 08:34	06/01/2025 16:11	Meio ambiente - Descarga Atmosférica	1
18601937	1	IBYD - 15327	04/01/2025 10:11	05/01/2025 14:31	Meio ambiente - Descarga Atmosférica	1
18602280	1	ADOD - 15095	05/01/2025 08:36	05/01/2025 16:00	Meio ambiente - Árvore ou Vegetação	2
18601842	1	LBD - 16305	05/01/2025 08:35	05/01/2025 13:54	Meio ambiente - Descarga Atmosférica	1
18608487	1	LBD - 16305	05/01/2025 08:36	07/01/2025 11:02	Meio ambiente - Descarga Atmosférica	1
18601805	1	BCSQ - 17010	05/01/2025 08:35	05/01/2025 13:51	Meio ambiente - Vento	2
18601334	1	SLAU - 17071	05/01/2025 08:37	05/01/2025 10:38	Meio ambiente - Descarga Atmosférica	1
18602893	1	PZLU - 17050	05/01/2025 08:40	05/01/2025 20:04	Meio ambiente - Descarga Atmosférica	10
18601749	1	GVSD - 17070	05/01/2025 08:40	05/01/2025 13:34	Não classificada	4
18602146	1	UHSG - 15183	05/01/2025 08:44	05/01/2025 15:26	Meio ambiente - Descarga Atmosférica	2
18602407	1	TSPU - 15193	05/01/2025 08:44	05/01/2025 16:40	Meio ambiente - Descarga Atmosférica	1
18601229	1	PSAU - 16323	05/01/2025 08:45	05/01/2025 10:03	Meio ambiente - Descarga Atmosférica	16
18602147	1	VZPU - 15169	05/01/2025 08:45	05/01/2025 15:26	Meio ambiente - Vento	5
18601702	1	LJA - 15286	05/01/2025 08:45	05/01/2025 13:14	Meio ambiente - Descarga Atmosférica	16
18602042	1	IBAD - 17028	04/01/2025 14:42	05/01/2025 10:06	Meio ambiente - Árvore ou Vegetação	9
18602042	2	IBAD - 17028	04/01/2025 14:42	05/01/2025 11:31	Meio ambiente - Árvore ou Vegetação	6
18725407	1	CSAU - 17020	05/01/2025 07:05	05/01/2025 11:53	Meio ambiente - Árvore ou Vegetação	6
18601779	1	JFAQ - 17081	05/01/2025 08:45	05/01/2025 13:49	Meio ambiente - Vento	1
18601471	1	SSP - 15199	05/01/2025 08:47	05/01/2025 11:32	Meio ambiente - Árvore ou Vegetação	23
18601471	2	SSP - 15199	05/01/2025 08:47	05/01/2025 11:32	Meio ambiente - Árvore ou Vegetação	1
18601181	1	ADOD - 15095	04/01/2025 18:41	05/01/2025 09:56	Meio ambiente - Descarga Atmosférica	1
18602148	1	PTE - 17056	05/01/2025 08:48	05/01/2025 15:29	Meio ambiente - Vento	7
18602041	1	CCHU - 15145	05/01/2025 08:48	05/01/2025 14:58	Meio ambiente - Vento	15
18602041	2	CCHU - 15145	05/01/2025 08:48	05/01/2025 14:58	Meio ambiente - Vento	5
18602006	1	CRL - 15354	05/01/2025 08:48	05/01/2025 14:44	Meio ambiente - Descarga Atmosférica	4
18601119	1	SRS - 17060	05/01/2025 05:47	05/01/2025 09:18	Meio ambiente - Vento	90
18601365	1	BETC - 15115	05/01/2025 08:50	05/01/2025 10:46	Meio ambiente - Descarga Atmosférica	88
18601581	1	MAGU - 15282	05/01/2025 08:50	05/01/2025 12:11	Meio ambiente - Árvore ou Vegetação	1
18602007	1	SER - 16332	05/01/2025 08:50	05/01/2025 14:44	Meio ambiente - Descarga Atmosférica	43
18601535	1	ULAU - 16339	05/01/2025 08:52	05/01/2025 11:51	Meio ambiente - Árvore ou Vegetação	3

18601366	1	BMN - 15134	05/01/2025 08:51	05/01/2025 10:45	Meio ambiente - Descarga Atmosférica	1
18601118	1	CRL - 15354	04/01/2025 22:35	05/01/2025 09:17	Meio ambiente - Descarga Atmosférica	8
18601646	1	ITDD - 16294	05/01/2025 07:48	05/01/2025 12:44	Meio ambiente - Vento	1
18602443	1	JNUQ - 17038	05/01/2025 08:53	05/01/2025 16:56	Não classificada	28
18601751	1	IAU - 17061	05/01/2025 08:53	05/01/2025 13:34	Não classificada	1
18602628	1	BCAD - 15109	05/01/2025 08:54	05/01/2025 18:08	Meio ambiente - Descarga Atmosférica	4
18601703	1	UHTM - 15182	05/01/2025 08:55	05/01/2025 13:10	Não classificada	1
18601703	2	UHTM - 15182	05/01/2025 08:55	05/01/2025 13:10	Não classificada	2
18601230	1	OUF - 15253	05/01/2025 08:54	05/01/2025 10:01	Meio ambiente - Vento	2
18601843	1	CGAU - 15150	05/01/2025 08:55	05/01/2025 14:09	Meio ambiente - Descarga Atmosférica	1
18602105	1	BCAD - 15109	05/01/2025 08:54	05/01/2025 15:15	Meio ambiente - Descarga Atmosférica	5
18601427	1	BCV - 17013	05/01/2025 09:02	05/01/2025 11:06	Meio ambiente - Árvore ou Vegetação	3
18610795	1	PBD - 16324	05/01/2025 08:56	07/01/2025 20:22	Meio ambiente - Descarga Atmosférica	17
18601121	1	IANU - 15651	05/01/2025 06:37	05/01/2025 09:16	Meio ambiente - Árvore ou Vegetação	4
18601844	1	CMN - 16278	05/01/2025 08:57	05/01/2025 14:07	Meio ambiente - Descarga Atmosférica	3
18601426	1	PEB - 15249	05/01/2025 08:57	05/01/2025 11:08	Meio ambiente - Descarga Atmosférica	1
18601336	1	SALU - 15217	05/01/2025 08:57	05/01/2025 10:30	Não classificada	8
18602408	1	MDI - 16307	05/01/2025 08:58	05/01/2025 16:38	Meio ambiente - Descarga Atmosférica	3
18602757	1	CPO - 17018	05/01/2025 08:58	05/01/2025 19:06	Meio ambiente - Árvore ou Vegetação	1
18667833	1	BIIU - 17016	05/01/2025 08:59	05/01/2025 17:31	Meio ambiente - Vento	49
18601296	1	SDEU - 17085	05/01/2025 09:00	05/01/2025 10:26	Não classificada	44
18601845	1	SQNU - 17078	05/01/2025 09:00	05/01/2025 14:13	Meio ambiente - Descarga Atmosférica	1
18602815	1	BDM - 15113	05/01/2025 00:45	05/01/2025 15:49	Meio ambiente - Árvore ou Vegetação	11
18602815	2	BDM - 15113	05/01/2025 00:45	05/01/2025 15:49	Meio ambiente - Árvore ou Vegetação	3
18602815	3	BDM - 15113	05/01/2025 00:45	05/01/2025 16:51	Meio ambiente - Árvore ou Vegetação	52
18602815	4	BDM - 15113	05/01/2025 00:45	05/01/2025 16:51	Meio ambiente - Árvore ou Vegetação	1
18602815	5	BDM - 15113	05/01/2025 00:45	05/01/2025 17:11	Meio ambiente - Árvore ou Vegetação	37
18601583	1	SDEU - 17085	05/01/2025 09:03	05/01/2025 12:20	Meio ambiente - Descarga Atmosférica	1
18609060	1	UNIT - 17083	04/01/2025 16:54	05/01/2025 10:48	Meio ambiente - Vento	88
18609060	2	UNIT - 17083	04/01/2025 16:54	06/01/2025 18:30	Meio ambiente - Vento	1
18602975	1	JFAU - 17086	05/01/2025 09:04	05/01/2025 20:38	Meio ambiente - Vento	20
18602758	1	TSPU - 15193	04/01/2025 17:33	05/01/2025 10:05	Meio ambiente - Vento	191
18602758	2	TSPU - 15193	04/01/2025 17:33	05/01/2025 19:21	Meio ambiente - Vento	6
18601253	1	MAGT - 17037	05/01/2025 05:29	05/01/2025 10:11	Meio ambiente - Árvore ou Vegetação	4
18601253	2	MAGT - 17037	05/01/2025 05:29	05/01/2025 10:11	Meio ambiente - Árvore ou Vegetação	2
18665499	1	AGF - 15098	05/01/2025 09:08	05/01/2025 17:24	Não classificada	5
18665499	2	AGF - 15098	05/01/2025 09:08	05/01/2025 17:24	Não classificada	13
18601705	1	SFIQ - 17065	05/01/2025 09:08	05/01/2025 13:09	Meio ambiente - Descarga Atmosférica	17
18601340	1	SQNU - 17078	04/01/2025 18:15	05/01/2025 10:56	Meio ambiente - Vento	5
18601792	1	CITU - 17022	04/01/2025 09:19	05/01/2025 10:58	Meio ambiente - Árvore ou Vegetação	14
18604806	1	CITU - 17022	04/01/2025 13:01	06/01/2025 12:32	Meio ambiente - Vento	28
18601697	1	UNIT - 17083	04/01/2025 17:47	05/01/2025 13:17	Meio ambiente - Descarga Atmosférica	4
18601429	1	PRTD - 17074	05/01/2025 09:18	05/01/2025 11:09	Meio ambiente - Descarga Atmosférica	1
18601537	1	DDI - 17027	05/01/2025 09:13	05/01/2025 11:56	Meio ambiente - Descarga Atmosférica	1
18612530	1	NVC - 15655	04/01/2025 09:29	05/01/2025 10:26	Meio ambiente - Vento	41
18612530	2	NVC - 15655	04/01/2025 09:29	08/01/2025 11:18	Meio ambiente - Vento	2
18601539	1	BRDD - 17067	05/01/2025 09:27	05/01/2025 12:07	Meio ambiente - Vento	2
18601539	2	BRDD - 17067	05/01/2025 09:27	05/01/2025 12:07	Meio ambiente - Vento	8
18601539	3	BRDD - 17067	05/01/2025 09:27	05/01/2025 12:07	Meio ambiente - Vento	144
18605376	1	CAX - 15143	05/01/2025 07:28	05/01/2025 11:00	Meio ambiente - Árvore ou Vegetação	37
18605376	2	CAX - 15143	05/01/2025 07:28	06/01/2025 13:50	Meio ambiente - Árvore ou Vegetação	1
18605377	1	CAX - 15143	06/01/2025 11:17	06/01/2025 14:20	Meio ambiente - Árvore ou Vegetação	37
18601561	1	OUF - 15253	05/01/2025 09:16	05/01/2025 12:03	Meio ambiente - Vento	1
18610994	1	SFIQ - 17065	05/01/2025 09:16	07/01/2025 20:36	Não classificada	1
18601503	1	CPO - 17018	05/01/2025 09:17	05/01/2025 11:40	Meio ambiente - Vento	15
18607561	1	PBD - 16324	04/01/2025 16:36	05/01/2025 10:46	Meio ambiente - Vento	33
18607561	2	PBD - 16324	04/01/2025 16:36	06/01/2025 19:00	Meio ambiente - Vento	6
18607563	1	PBD - 16324	06/01/2025 11:20	06/01/2025 19:00	Meio ambiente - Vento	11
18601504	1	SNS - 15202	05/01/2025 09:19	05/01/2025 11:45	Meio ambiente - Descarga Atmosférica	1

18601678	1	SRS - 17060	05/01/2025 09:19	05/01/2025 13:01	Meio ambiente - Vento	9
18601474	1	PTHD - 15234	05/01/2025 09:21	05/01/2025 11:28	Não classificada	117
18601475	1	BCV - 17013	05/01/2025 09:21	05/01/2025 11:31	Meio ambiente - Árvore ou Vegetação	1
18601848	1	FCS - 15340	05/01/2025 09:21	05/01/2025 14:05	Não classificada	4
18601848	2	FCS - 15340	05/01/2025 09:21	05/01/2025 14:05	Não classificada	5
18602629	1	JFAQ - 17081	05/01/2025 09:22	05/01/2025 18:08	Meio ambiente - Vento	1
18601430	1	BRL - 15140	05/01/2025 09:25	05/01/2025 11:12	Meio ambiente - Descarga Atmosférica	2
18601903	1	CMID - 17019	05/01/2025 09:25	05/01/2025 14:22	Não classificada	6
18601232	1	ULAE - 15180	05/01/2025 09:33	05/01/2025 10:04	Meio ambiente - Vento	1
18602333	1	CPO - 17018	05/01/2025 09:26	05/01/2025 16:12	Meio ambiente - Vento	22
18602655	1	SUI - 17069	05/01/2025 09:26	05/01/2025 18:16	Não classificada	4
18601231	1	ITMU - 15310	05/01/2025 09:14	05/01/2025 10:02	Meio ambiente - Árvore ou Vegetação	1
18601368	1	AXAU - 17076	05/01/2025 09:27	05/01/2025 10:42	Meio ambiente - Descarga Atmosférica	1
18605918	1	TSPU - 15193	05/01/2025 09:28	06/01/2025 16:06	Meio ambiente - Descarga Atmosférica	1
18601753	1	ITMU - 15310	05/01/2025 09:27	05/01/2025 13:31	Meio ambiente - Vento	1
18601202	1	FMA - 17055	05/01/2025 09:05	05/01/2025 09:52	Meio ambiente - Árvore ou Vegetação	10
18668935	1	CSAU - 17020	05/01/2025 09:29	05/01/2025 13:28	Meio ambiente - Descarga Atmosférica	1
18601153	1	PSAU - 16323	05/01/2025 09:42	05/01/2025 09:52	Meio ambiente - Vento	121
18601401	1	ENC - 15343	05/01/2025 09:30	05/01/2025 10:53	Meio ambiente - Vento	1
18601604	1	CPO - 17018	05/01/2025 09:31	05/01/2025 12:30	Meio ambiente - Descarga Atmosférica	4
18612878	1	VGAU - 17089	03/01/2025 15:09	05/01/2025 11:19	Meio ambiente - Vento	17
18612878	2	VGAU - 17089	03/01/2025 15:09	08/01/2025 12:10	Meio ambiente - Vento	3
18602540	1	PMSU - 17092	05/01/2025 08:53	05/01/2025 16:51	Meio ambiente - Descarga Atmosférica	1
18601605	1	GPED - 15335	05/01/2025 09:33	05/01/2025 12:22	Meio ambiente - Árvore ou Vegetação	1
18604263	1	JNUQ - 17038	05/01/2025 09:34	06/01/2025 10:46	Meio ambiente - Vento	1
18602078	1	UHSG - 15183	05/01/2025 09:34	05/01/2025 15:04	Meio ambiente - Árvore ou Vegetação	5
18601606	1	PRTU - 17057	05/01/2025 09:34	05/01/2025 11:40	Meio ambiente - Árvore ou Vegetação	3
18601369	1	MAGU - 15282	05/01/2025 09:34	05/01/2025 10:51	Meio ambiente - Descarga Atmosférica	1
18621036	1	ELMU - 17088	05/01/2025 09:34	10/01/2025 13:32	Meio ambiente - Descarga Atmosférica	2
18601651	1	PNV - 17094	05/01/2025 09:36	05/01/2025 12:54	Meio ambiente - Descarga Atmosférica	8
18601849	1	CMD - 15158	05/01/2025 09:37	05/01/2025 14:11	Meio ambiente - Descarga Atmosférica	1
18601432	1	BRL - 15140	05/01/2025 09:37	05/01/2025 11:04	Não classificada	1
18601203	1	URAU - 17079	05/01/2025 09:55	05/01/2025 10:15	Meio ambiente - Vento	1
18601584	1	PSOU - 15231	05/01/2025 09:38	05/01/2025 12:16	Meio ambiente - Árvore ou Vegetação	1
18601706	1	URAU - 17079	05/01/2025 09:38	05/01/2025 13:12	Não classificada	8
18602282	1	SRT - 16329	05/01/2025 09:38	05/01/2025 16:07	Meio ambiente - Árvore ou Vegetação	3
18603299	1	LGT - 16304	05/01/2025 09:41	05/01/2025 23:43	Meio ambiente - Vento	19
18608299	1	SFIQ - 17065	05/01/2025 09:41	07/01/2025 10:29	Não classificada	3
18602656	1	BRDD - 17067	04/01/2025 21:38	05/01/2025 18:38	Não classificada	1
18602657	1	BRDD - 17067	05/01/2025 05:55	05/01/2025 18:38	Não classificada	6
18601905	1	ITDD - 16294	05/01/2025 07:00	05/01/2025 10:45	Meio ambiente - Vento	19
18601905	2	ITDD - 16294	05/01/2025 07:00	05/01/2025 12:37	Meio ambiente - Vento	75
18601905	2	MFED - 15276	05/01/2025 07:00	05/01/2025 12:37	Meio ambiente - Vento	5
18601905	3	ITDD - 16294	05/01/2025 07:00	05/01/2025 12:37	Meio ambiente - Vento	38
18602760	1	UHSG - 15183	05/01/2025 09:44	05/01/2025 19:01	Meio ambiente - Descarga Atmosférica	2
18602760	2	UHSG - 15183	05/01/2025 09:44	05/01/2025 19:01	Meio ambiente - Descarga Atmosférica	2
18601452	1	PPS - 16315	05/01/2025 09:44	05/01/2025 11:15	Meio ambiente - Descarga Atmosférica	3
18742124	1	JPIU - 15298	05/01/2025 09:43	05/01/2025 12:32	Meio ambiente - Descarga Atmosférica	7
18603580	1	SQNU - 17078	05/01/2025 09:43	06/01/2025 07:35	Meio ambiente - Descarga Atmosférica	3
18601506	1	CRL - 15354	05/01/2025 09:44	05/01/2025 11:38	Meio ambiente - Descarga Atmosférica	1
18602377	1	CRL - 15354	05/01/2025 09:44	05/01/2025 16:28	Não classificada	3
18601508	1	PRTU - 17057	05/01/2025 05:02	05/01/2025 12:07	Meio ambiente - Árvore ou Vegetação	5
18601585	1	URAU - 17079	05/01/2025 09:45	05/01/2025 12:13	Não classificada	17
18601754	1	IGRU - 17030	05/01/2025 09:45	05/01/2025 13:32	Meio ambiente - Descarga Atmosférica	4
18605343	1	AFNU - 17015	05/01/2025 06:24	06/01/2025 14:52	Meio ambiente - Vento	1
18605344	1	AFNU - 17015	05/01/2025 10:32	06/01/2025 14:52	Meio ambiente - Vento	1
18601726	1	PRRU - 15241	05/01/2025 06:39	05/01/2025 11:48	Meio ambiente - Descarga Atmosférica	1
18601727	1	PRRU - 15241	05/01/2025 10:33	05/01/2025 11:48	Meio ambiente - Descarga Atmosférica	4
18602284	1	SEG - 17068	05/01/2025 05:59	05/01/2025 12:32	Meio ambiente - Árvore ou Vegetação	67

18602284	2	SEG - 17068	05/01/2025 05:59	05/01/2025 14:05	Meio ambiente - Árvore ou Vegetação	20
18602284	3	SEG - 17068	05/01/2025 05:59	05/01/2025 14:05	Meio ambiente - Árvore ou Vegetação	1
18602284	4	SEG - 17068	05/01/2025 05:59	05/01/2025 14:38	Meio ambiente - Árvore ou Vegetação	12
18602284	5	SEG - 17068	05/01/2025 05:59	05/01/2025 16:01	Meio ambiente - Árvore ou Vegetação	1
18602285	1	SEG - 17068	05/01/2025 16:10	05/01/2025 16:26	Meio ambiente - Árvore ou Vegetação	1
18601345	1	TOTU - 17072	04/01/2025 09:58	05/01/2025 10:46	Meio ambiente - Descarga Atmosférica	314
18601755	1	TPCD - 17073	05/01/2025 09:48	05/01/2025 13:36	Meio ambiente - Descarga Atmosférica	3
18601725	1	BDM - 15113	05/01/2025 09:48	05/01/2025 13:28	Meio ambiente - Árvore ou Vegetação	16
18601809	1	CGAU - 15150	05/01/2025 09:48	05/01/2025 14:00	Não classificada	1
18602201	1	BDM - 15113	05/01/2025 09:49	05/01/2025 15:46	Meio ambiente - Vento	1
18605640	1	RES - 15222	05/01/2025 09:49	06/01/2025 15:59	Meio ambiente - Descarga Atmosférica	1
18601404	1	PRSD - 16316	05/01/2025 09:49	05/01/2025 10:55	Meio ambiente - Descarga Atmosférica	1
18601707	1	CVED - 17064	05/01/2025 09:49	05/01/2025 13:09	Não classificada	9
18602682	1	PTC - 15235	05/01/2025 09:49	05/01/2025 18:20	Meio ambiente - Descarga Atmosférica	1
18602283	1	CITU - 17022	05/01/2025 09:50	05/01/2025 16:05	Meio ambiente - Descarga Atmosférica	3
18604039	1	PMSD - 17049	05/01/2025 09:49	05/01/2025 15:40	Meio ambiente - Descarga Atmosférica	1
18601756	1	MSO - 15269	05/01/2025 09:51	05/01/2025 13:35	Meio ambiente - Árvore ou Vegetação	1
18602011	1	AUIU - 15647	05/01/2025 09:51	05/01/2025 14:40	Meio ambiente - Árvore ou Vegetação	2
18601609	1	IUAU - 17031	05/01/2025 11:37	05/01/2025 12:53	Meio ambiente - Descarga Atmosférica	1
18601544	1	SLAU - 17071	05/01/2025 09:59	05/01/2025 11:52	Meio ambiente - Descarga Atmosférica	1
18601382	1	SUI - 17069	04/01/2025 15:40	05/01/2025 10:58	Meio ambiente - Descarga Atmosférica	96
18601850	1	PMSU - 17092	05/01/2025 09:55	05/01/2025 14:11	Não classificada	1
18601709	1	URAU - 17079	04/01/2025 18:48	05/01/2025 13:38	Meio ambiente - Vento	2
18602335	1	CPO - 17018	04/01/2025 17:51	05/01/2025 11:10	Meio ambiente - Vento	37
18602335	2	CPO - 17018	04/01/2025 17:51	05/01/2025 16:04	Meio ambiente - Vento	7
18602336	2	CPO - 17018	05/01/2025 16:04	05/01/2025 16:39	Meio ambiente - Vento	37
18601781	1	SFIQ - 17065	05/01/2025 09:56	05/01/2025 13:43	Meio ambiente - Descarga Atmosférica	1
18605641	1	PNV - 17094	05/01/2025 09:58	06/01/2025 15:15	Meio ambiente - Descarga Atmosférica	1
18603015	1	IOM - 15315	05/01/2025 09:59	05/01/2025 20:58	Meio ambiente - Vento	31
18601851	1	GVST - 15333	05/01/2025 09:59	05/01/2025 14:05	Meio ambiente - Descarga Atmosférica	1
18601728	1	ORPU - 17045	05/01/2025 10:00	05/01/2025 13:18	Meio ambiente - Descarga Atmosférica	2
18606505	1	LABU - 15292	05/01/2025 10:03	06/01/2025 18:22	Meio ambiente - Árvore ou Vegetação	1
18602202	1	RPR - 16325	05/01/2025 10:02	05/01/2025 15:38	Meio ambiente - Descarga Atmosférica	9
18602012	1	ARID - 15104	05/01/2025 10:02	05/01/2025 14:41	Não classificada	12
18601810	1	INPD - 15316	05/01/2025 10:04	05/01/2025 13:57	Meio ambiente - Descarga Atmosférica	7
18602992	1	BCAD - 15109	05/01/2025 10:04	05/01/2025 20:42	Meio ambiente - Descarga Atmosférica	5
18601367	1	IIGD - 15321	05/01/2025 09:00	05/01/2025 10:51	Meio ambiente - Descarga Atmosférica	3
18602759	1	MOO - 17039	05/01/2025 09:34	05/01/2025 19:00	Meio ambiente - Descarga Atmosférica	1
18602850	1	AFNU - 17015	05/01/2025 10:07	05/01/2025 19:31	Meio ambiente - Vento	139
18603672	1	CPO - 17018	05/01/2025 10:07	06/01/2025 08:15	Meio ambiente - Árvore ou Vegetação	2
18601757	1	ADOD - 15095	05/01/2025 10:09	05/01/2025 13:36	Meio ambiente - Vento	3
18601682	1	GVSD - 17070	05/01/2025 10:09	05/01/2025 12:56	Meio ambiente - Árvore ou Vegetação	137
18601682	1	GVSU - 15332	05/01/2025 10:09	05/01/2025 12:56	Meio ambiente - Árvore ou Vegetação	4
18602204	1	ILIU - 16291	05/01/2025 10:09	05/01/2025 15:43	Meio ambiente - Vento	5
18602658	1	AGF - 15098	05/01/2025 10:10	05/01/2025 18:18	Não classificada	4
18606212	1	CRL - 15354	05/01/2025 05:11	05/01/2025 12:21	Meio ambiente - Árvore ou Vegetação	5
18606212	2	CRL - 15354	05/01/2025 05:11	05/01/2025 12:21	Meio ambiente - Árvore ou Vegetação	13
18606212	3	CRL - 15354	05/01/2025 05:11	05/01/2025 13:31	Meio ambiente - Árvore ou Vegetação	65
18606212	4	CRL - 15354	05/01/2025 05:11	06/01/2025 16:27	Meio ambiente - Árvore ou Vegetação	11
18606213	1	CRL - 15354	05/01/2025 14:13	06/01/2025 14:10	Meio ambiente - Árvore ou Vegetação	65
18606214	1	CRL - 15354	06/01/2025 14:15	06/01/2025 16:27	Meio ambiente - Árvore ou Vegetação	65
18606215	1	CRL - 15354	06/01/2025 14:55	06/01/2025 16:27	Meio ambiente - Árvore ou Vegetação	5
18606215	2	CRL - 15354	06/01/2025 14:55	06/01/2025 16:27	Meio ambiente - Árvore ou Vegetação	13
18601958	1	MOO - 17039	05/01/2025 10:19	05/01/2025 14:34	Meio ambiente - Descarga Atmosférica	1
18603673	1	ILIU - 16291	05/01/2025 10:13	06/01/2025 08:15	Meio ambiente - Descarga Atmosférica	3
18602338	1	CTR - 15351	05/01/2025 10:13	05/01/2025 16:19	Meio ambiente - Descarga Atmosférica	4
18602150	1	UNIT - 17083	04/01/2025 18:12	05/01/2025 12:24	Meio ambiente - Vento	1
18601359	1	LPTU - 17032	05/01/2025 07:47	05/01/2025 10:51	Meio ambiente - Descarga Atmosférica	54
18601359	2	LPTU - 17032	05/01/2025 07:47	05/01/2025 10:51	Meio ambiente - Descarga Atmosférica	14

18601359	2	LUZU - 15284	05/01/2025 07:47	05/01/2025 10:51	Meio ambiente - Descarga Atmosférica	2
18601852	1	SDEU - 17085	05/01/2025 10:17	05/01/2025 14:11	Meio ambiente - Descarga Atmosférica	4
18601812	1	SRS - 17060	05/01/2025 10:16	05/01/2025 13:56	Meio ambiente - Vento	2
18606809	1	GVSD - 17070	05/01/2025 10:28	06/01/2025 13:02	Meio ambiente - Descarga Atmosférica	1
18727631	1	JFAQ - 17081	05/01/2025 10:18	07/01/2025 14:37	Meio ambiente - Vento	1
18727631	2	JFAQ - 17081	05/01/2025 10:18	07/01/2025 14:37	Meio ambiente - Vento	1
18601653	1	ITMU - 15310	05/01/2025 10:25	05/01/2025 12:45	Meio ambiente - Descarga Atmosférica	2
18602286	1	BMN - 15134	05/01/2025 10:19	05/01/2025 16:04	Meio ambiente - Descarga Atmosférica	1
18602541	1	PRRU - 15241	05/01/2025 10:19	05/01/2025 17:23	Meio ambiente - Descarga Atmosférica	6
18601374	1	SQNU - 17078	03/01/2025 23:24	05/01/2025 11:00	Não classificada	5
18601855	1	IBYD - 15327	05/01/2025 07:54	05/01/2025 13:44	Meio ambiente - Descarga Atmosférica	1
18601856	1	IBYD - 15327	05/01/2025 12:28	05/01/2025 13:44	Meio ambiente - Descarga Atmosférica	32
18601729	1	IUAU - 17031	05/01/2025 10:22	05/01/2025 13:21	Meio ambiente - Descarga Atmosférica	15
18602707	1	UHMM - 15189	05/01/2025 09:12	05/01/2025 19:00	Meio ambiente - Árvore ou Vegetação	1
18603760	1	PTE - 17056	05/01/2025 10:23	06/01/2025 08:32	Meio ambiente - Descarga Atmosférica	1
18603760	2	PTE - 17056	05/01/2025 10:23	06/01/2025 08:32	Meio ambiente - Descarga Atmosférica	4
18609158	1	ELMU - 17088	05/01/2025 10:24	07/01/2025 15:14	Meio ambiente - Vento	1
18601758	1	PSAU - 16323	05/01/2025 10:25	05/01/2025 13:37	Meio ambiente - Descarga Atmosférica	2
18602383	1	MCDD - 15280	05/01/2025 10:25	05/01/2025 16:34	Meio ambiente - Vento	2
18602205	1	CMID - 17019	05/01/2025 10:26	05/01/2025 15:37	Não classificada	1
18601959	1	SGS - 16331	05/01/2025 06:52	05/01/2025 11:38	Meio ambiente - Vento	52
18601959	2	SGS - 16331	05/01/2025 06:52	05/01/2025 14:42	Meio ambiente - Vento	310
18601854	1	IJAU - 17061	05/01/2025 10:27	05/01/2025 14:14	Não classificada	35
18601854	2	IJAU - 17061	05/01/2025 10:27	05/01/2025 14:14	Não classificada	1
18604265	1	TOTU - 17072	05/01/2025 10:28	06/01/2025 10:46	Meio ambiente - Árvore ou Vegetação	1
18601587	1	LNT - 17035	05/01/2025 10:35	05/01/2025 12:10	Não classificada	9
18601612	1	SLN - 15206	05/01/2025 10:29	05/01/2025 12:28	Não classificada	1
18602445	1	CSN - 15352	05/01/2025 10:31	05/01/2025 16:51	Não classificada	3
18602246	1	AUIU - 15647	05/01/2025 10:31	05/01/2025 15:58	Não classificada	2
18601730	1	PMSU - 17092	05/01/2025 10:33	05/01/2025 13:19	Não classificada	10
18602384	1	CMN - 16278	05/01/2025 10:33	05/01/2025 16:27	Meio ambiente - Descarga Atmosférica	1
18728607	1	UHGF - 15191	05/01/2025 10:32	05/01/2025 12:40	Meio ambiente - Descarga Atmosférica	15
18602542	1	CRL - 15354	05/01/2025 10:33	05/01/2025 17:30	Não classificada	1
18605919	1	JNUQ - 17038	05/01/2025 10:41	05/01/2025 17:56	Não classificada	89
18605919	2	JNUQ - 17038	05/01/2025 10:41	05/01/2025 18:32	Não classificada	118
18605919	3	JNUQ - 17038	05/01/2025 10:41	06/01/2025 15:17	Não classificada	6
18601586	1	FMA - 17055	05/01/2025 10:35	05/01/2025 12:14	Meio ambiente - Inundação	1
18602602	1	MFED - 15276	05/01/2025 10:37	05/01/2025 17:53	Meio ambiente - Vento	11
18602993	1	CSN - 15352	05/01/2025 10:37	05/01/2025 20:43	Não classificada	3
18601907	1	CRM - 17026	05/01/2025 10:39	05/01/2025 14:17	Meio ambiente - Descarga Atmosférica	1
18601731	1	VZEU - 17091	05/01/2025 10:38	05/01/2025 13:24	Meio ambiente - Descarga Atmosférica	1
18602761	1	SDED - 15215	04/01/2025 09:06	05/01/2025 16:15	Não classificada	1
18602762	1	SDED - 15215	05/01/2025 14:07	05/01/2025 16:15	Não classificada	2
18603086	1	PSP - 15233	05/01/2025 11:30	05/01/2025 14:20	Não classificada	9
18602048	1	TPCD - 17073	05/01/2025 10:40	05/01/2025 14:53	Meio ambiente - Descarga Atmosférica	1
18607846	1	SGS - 16331	05/01/2025 10:43	07/01/2025 08:51	Meio ambiente - Árvore ou Vegetação	1
18602247	1	CPO - 17018	05/01/2025 10:43	05/01/2025 15:50	Meio ambiente - Vento	2
18614056	1	YAN - 15165	05/01/2025 10:44	08/01/2025 15:55	Meio ambiente - Descarga Atmosférica	1
18605920	1	RPR - 16325	05/01/2025 10:55	06/01/2025 15:00	Meio ambiente - Descarga Atmosférica	3
18605921	1	RPR - 16325	06/01/2025 12:03	06/01/2025 15:00	Meio ambiente - Descarga Atmosférica	7
18605921	2	RPR - 16325	06/01/2025 12:03	06/01/2025 15:00	Meio ambiente - Descarga Atmosférica	142
18601613	1	LPTU - 17032	05/01/2025 10:47	05/01/2025 12:29	Meio ambiente - Descarga Atmosférica	1
18601613	2	LPTU - 17032	05/01/2025 10:47	05/01/2025 12:29	Meio ambiente - Descarga Atmosférica	4
18601613	3	LPTU - 17032	05/01/2025 10:47	05/01/2025 12:29	Meio ambiente - Descarga Atmosférica	6
18602015	1	DSV - 16286	05/01/2025 10:47	05/01/2025 14:44	Meio ambiente - Vento	1
18603161	1	PPUD - 15242	05/01/2025 06:05	05/01/2025 15:19	Meio ambiente - Árvore ou Vegetação	37
18602631	1	NVC - 15655	05/01/2025 10:48	05/01/2025 18:03	Meio ambiente - Descarga Atmosférica	3
18602729	1	JFAD - 16300	05/01/2025 10:48	05/01/2025 18:55	Não classificada	124

18602250	1	SUI - 17069	05/01/2025 08:25	05/01/2025 14:21	Meio ambiente - Árvore ou Vegetação	23
18602250	2	SUI - 17069	05/01/2025 08:25	05/01/2025 15:43	Meio ambiente - Árvore ou Vegetação	10
18607076	1	SDEU - 17085	05/01/2025 07:55	05/01/2025 19:33	Meio ambiente - Árvore ou Vegetação	28
18607076	2	SDEU - 17085	05/01/2025 07:55	06/01/2025 13:17	Meio ambiente - Árvore ou Vegetação	6
18607076	3	SDEU - 17085	05/01/2025 07:55	06/01/2025 13:50	Meio ambiente - Árvore ou Vegetação	8
18607076	4	SDEU - 17085	05/01/2025 07:55	06/01/2025 13:50	Meio ambiente - Árvore ou Vegetação	30
18607077	1	SDEU - 17085	06/01/2025 16:05	06/01/2025 17:50	Meio ambiente - Árvore ou Vegetação	28
18607078	1	SDEU - 17085	06/01/2025 16:34	06/01/2025 17:50	Meio ambiente - Árvore ou Vegetação	14
18607078	2	SDEU - 17085	06/01/2025 16:34	06/01/2025 17:50	Meio ambiente - Árvore ou Vegetação	30
18685041	1	MRND - 15270	05/01/2025 10:49	05/01/2025 16:07	Meio ambiente - Descarga Atmosférica	2
18605101	1	UNIT - 17083	05/01/2025 10:50	06/01/2025 13:48	Meio ambiente - Descarga Atmosférica	1
18602287	1	PTC - 15235	05/01/2025 10:50	05/01/2025 16:10	Não classificada	16
18602081	1	CMID - 17019	05/01/2025 10:51	05/01/2025 15:04	Não classificada	1
18608488	1	SGS - 16331	05/01/2025 10:52	07/01/2025 11:08	Não classificada	3
18601656	1	CRL - 15354	05/01/2025 10:53	05/01/2025 12:52	Meio ambiente - Descarga Atmosférica	6
18610278	1	SFIQ - 17065	05/01/2025 10:53	07/01/2025 18:27	Meio ambiente - Árvore ou Vegetação	2
18603162	1	PMSU - 17092	05/01/2025 11:02	05/01/2025 21:34	Meio ambiente - Descarga Atmosférica	51
18601760	1	SLAD - 16334	05/01/2025 10:54	05/01/2025 13:30	Meio ambiente - Vento	1
18601590	1	ORPU - 17045	05/01/2025 10:55	05/01/2025 12:13	Meio ambiente - Vento	22
18603180	1	AFNU - 17015	05/01/2025 16:10	05/01/2025 16:53	Meio ambiente - Vento	1
18603180	2	AFNU - 17015	05/01/2025 16:10	05/01/2025 16:53	Meio ambiente - Vento	123
18603181	1	AFNU - 17015	05/01/2025 17:57	05/01/2025 18:07	Meio ambiente - Vento	13
18684414	1	GHE - 17029	04/01/2025 18:50	06/01/2025 15:20	Meio ambiente - Árvore ou Vegetação	1
18684415	1	GHE - 17029	05/01/2025 07:09	06/01/2025 15:20	Meio ambiente - Árvore ou Vegetação	1
18601632	1	RSP - 15220	05/01/2025 10:58	05/01/2025 12:37	Não classificada	1
18602410	1	UHSG - 15183	05/01/2025 10:58	05/01/2025 16:43	Meio ambiente - Árvore ou Vegetação	7
18602051	1	SLAU - 17071	05/01/2025 11:08	05/01/2025 11:13	Não classificada	959
18602051	2	SLAU - 17071	05/01/2025 11:08	05/01/2025 11:13	Não classificada	14
18602051	3	SLAU - 17071	05/01/2025 11:08	05/01/2025 11:13	Não classificada	20
18602475	1	SFIQ - 17065	05/01/2025 11:00	05/01/2025 17:05	Não classificada	3
18602446	1	IPC - 15314	05/01/2025 11:01	05/01/2025 16:53	Meio ambiente - Descarga Atmosférica	8
18601512	1	CCHU - 15145	03/01/2025 17:44	05/01/2025 11:57	Meio ambiente - Árvore ou Vegetação	43
18601860	1	SDED - 15215	05/01/2025 12:16	05/01/2025 14:35	Meio ambiente - Vento	87
18601860	3	SDED - 15215	05/01/2025 12:16	05/01/2025 14:35	Meio ambiente - Vento	104
18602878	1	MFED - 15276	05/01/2025 11:03	05/01/2025 19:47	Meio ambiente - Vento	1
18731355	1	CRL - 15354	05/01/2025 11:08	05/01/2025 12:04	Meio ambiente - Descarga Atmosférica	2
18602208	1	MNVD - 15272	05/01/2025 11:09	05/01/2025 15:46	Não classificada	2
18601566	1	UHSG - 15183	05/01/2025 11:08	05/01/2025 12:01	Meio ambiente - Vento	4
18601966	1	CUVD - 15349	05/01/2025 11:11	05/01/2025 14:27	Não classificada	7
18602157	1	MVD - 15264	05/01/2025 11:10	05/01/2025 15:29	Meio ambiente - Árvore ou Vegetação	6
18602340	1	MCLQ - 17040	05/01/2025 11:15	05/01/2025 16:13	Não classificada	1
18602340	2	MCLQ - 17040	05/01/2025 11:15	05/01/2025 16:13	Não classificada	6
18602340	3	MCLQ - 17040	05/01/2025 11:15	05/01/2025 16:13	Não classificada	1
18601783	1	IUAU - 17031	05/01/2025 11:16	05/01/2025 13:46	Meio ambiente - Descarga Atmosférica	1
18602544	1	MRND - 15270	05/01/2025 11:17	05/01/2025 17:30	Meio ambiente - Descarga Atmosférica	15
18602544	2	MRND - 15270	05/01/2025 11:17	05/01/2025 17:30	Meio ambiente - Descarga Atmosférica	27
18601967	1	BHAT - 16268	05/01/2025 11:56	05/01/2025 13:28	Meio ambiente - Árvore ou Vegetação	170
18602053	1	CCHU - 15145	05/01/2025 11:19	05/01/2025 14:52	Não classificada	11
18604040	1	BMN - 15134	05/01/2025 11:19	06/01/2025 09:51	Não classificada	2
18602017	1	AUIU - 15647	05/01/2025 11:19	05/01/2025 14:41	Não classificada	1
18601819	1	CNLU - 15164	05/01/2025 11:19	05/01/2025 13:56	Meio ambiente - Descarga Atmosférica	1
18601538	1	NERU - 17041	05/01/2025 09:18	05/01/2025 11:53	Meio ambiente - Descarga Atmosférica	7
18601511	1	NERU - 17041	05/01/2025 10:56	05/01/2025 11:44	Meio ambiente - Descarga Atmosférica	1
18602054	1	SLAT - 15208	05/01/2025 11:31	05/01/2025 11:55	Não classificada	94
18602785	1	PTE - 17056	05/01/2025 11:21	05/01/2025 19:09	Meio ambiente - Descarga Atmosférica	1
18617271	1	SFIQ - 17065	05/01/2025 11:22	09/01/2025 14:06	Meio ambiente - Descarga Atmosférica	1
18601659	1	MUT - 15266	05/01/2025 11:23	05/01/2025 12:50	Meio ambiente - Vento	1
18602083	1	DDI - 17027	05/01/2025 11:23	05/01/2025 15:03	Meio ambiente - Descarga Atmosférica	1
18607316	1	NVC - 15655	04/01/2025 11:32	06/01/2025 15:20	Meio ambiente - Árvore ou Vegetação	6

18684429	1	TOTU - 17072	05/01/2025 07:08	05/01/2025 21:14	Meio ambiente - Árvore ou Vegetação	15
18684429	2	TOTU - 17072	05/01/2025 07:08	05/01/2025 21:14	Meio ambiente - Árvore ou Vegetação	66
18684430	1	TOTU - 17072	05/01/2025 11:57	05/01/2025 21:14	Meio ambiente - Árvore ou Vegetação	93
18602341	1	UHSB - 15183	05/01/2025 11:25	05/01/2025 16:14	Meio ambiente - Vento	1
18602118	1	TCSB - 16336	05/01/2025 11:26	05/01/2025 15:21	Meio ambiente - Vento	7
18601862	1	IJAU - 17061	05/01/2025 11:28	05/01/2025 14:14	Meio ambiente - Árvore ou Vegetação	1
18601784	1	PTID - 17052	05/01/2025 11:28	05/01/2025 13:49	Meio ambiente - Vento	1
18602477	1	AFNU - 17015	05/01/2025 11:28	05/01/2025 17:01	Meio ambiente - Vento	1
18605203	1	BIJU - 17016	05/01/2025 11:28	06/01/2025 14:07	Não classificada	17
18602158	1	IPC - 15314	05/01/2025 11:27	05/01/2025 15:06	Meio ambiente - Descarga Atmosférica	4
18601593	1	IGRU - 17030	05/01/2025 11:29	05/01/2025 12:15	Meio ambiente - Árvore ou Vegetação	1
18602018	1	ULAS - 15179	05/01/2025 11:31	05/01/2025 14:41	Meio ambiente - Árvore ou Vegetação	25
18602159	1	BDPD - 15114	05/01/2025 11:31	05/01/2025 15:24	Não classificada	1
18610281	1	CCHU - 15145	03/01/2025 17:59	07/01/2025 16:40	Meio ambiente - Vento	2
18610281	2	CCHU - 15145	03/01/2025 17:59	07/01/2025 16:40	Meio ambiente - Vento	4
18610282	1	CCHU - 15145	05/01/2025 11:45	07/01/2025 16:40	Meio ambiente - Vento	3
18604743	1	ELMU - 17088	05/01/2025 11:35	06/01/2025 12:27	Meio ambiente - Vento	32
18602545	1	MAGU - 15282	05/01/2025 11:39	05/01/2025 17:24	Meio ambiente - Vento	1
18739717	1	UNIT - 17083	05/01/2025 11:41	06/01/2025 08:06	Meio ambiente - Descarga Atmosférica	6
18602412	1	ULAE - 15180	05/01/2025 11:40	05/01/2025 16:47	Meio ambiente - Árvore ou Vegetação	7
18602084	1	PSOU - 15231	05/01/2025 11:41	05/01/2025 15:11	Meio ambiente - Árvore ou Vegetação	1
18602895	1	ACSU - 15094	05/01/2025 14:57	05/01/2025 16:27	Meio ambiente - Árvore ou Vegetação	1
18602895	2	ACSU - 15094	05/01/2025 14:57	05/01/2025 16:27	Meio ambiente - Árvore ou Vegetação	1
18602895	3	ACSU - 15094	05/01/2025 14:57	05/01/2025 16:27	Meio ambiente - Árvore ou Vegetação	4
18602896	1	ACSU - 15094	05/01/2025 15:36	05/01/2025 16:10	Meio ambiente - Árvore ou Vegetação	2
18602896	2	ACSU - 15094	05/01/2025 15:36	05/01/2025 16:10	Meio ambiente - Árvore ou Vegetação	17
18602896	3	ACSU - 15094	05/01/2025 15:36	05/01/2025 16:10	Meio ambiente - Árvore ou Vegetação	4
18602211	1	PLOT - 16319	05/01/2025 11:47	05/01/2025 15:41	Meio ambiente - Árvore ou Vegetação	5
18602019	1	UHMS - 17082	05/01/2025 11:46	05/01/2025 14:45	Meio ambiente - Descarga Atmosférica	1
18606335	1	PTUU - 15229	05/01/2025 12:07	06/01/2025 15:00	Meio ambiente - Árvore ou Vegetação	20
18601720	1	PTC - 15235	04/01/2025 20:52	05/01/2025 13:19	Meio ambiente - Descarga Atmosférica	8
18601720	2	PTC - 15235	04/01/2025 20:52	05/01/2025 13:19	Meio ambiente - Descarga Atmosférica	37
18601720	3	PTC - 15235	04/01/2025 20:52	05/01/2025 13:19	Meio ambiente - Descarga Atmosférica	14
18602212	1	SRS - 17060	05/01/2025 11:49	05/01/2025 15:45	Meio ambiente - Árvore ou Vegetação	19
18603035	1	PIUD - 17054	05/01/2025 11:50	05/01/2025 21:11	Meio ambiente - Descarga Atmosférica	1
18604419	1	URAT - 17075	05/01/2025 06:04	05/01/2025 18:58	Não classificada	11
18604419	2	URAT - 17075	05/01/2025 06:04	06/01/2025 10:36	Não classificada	2
18602085	1	BHS - 17014	05/01/2025 11:51	05/01/2025 15:06	Meio ambiente - Descarga Atmosférica	12
18601968	1	TOE - 15195	05/01/2025 11:51	05/01/2025 14:38	Meio ambiente - Árvore ou Vegetação	3
18602603	1	CPO - 17018	05/01/2025 11:51	05/01/2025 17:55	Não classificada	1
18601673	1	LBD - 16305	05/01/2025 06:14	05/01/2025 12:57	Meio ambiente - Descarga Atmosférica	60
18602448	1	CVED - 17064	05/01/2025 11:58	05/01/2025 16:55	Meio ambiente - Descarga Atmosférica	1
18602291	1	BCAD - 15109	05/01/2025 11:57	05/01/2025 16:11	Meio ambiente - Descarga Atmosférica	1
18606605	1	MUT - 15266	05/01/2025 11:43	06/01/2025 18:51	Meio ambiente - Descarga Atmosférica	4
18601764	1	ANAD - 15101	05/01/2025 11:59	05/01/2025 13:29	Meio ambiente - Descarga Atmosférica	2
18605342	1	YAN - 15165	05/01/2025 09:34	06/01/2025 14:47	Meio ambiente - Árvore ou Vegetação	8
18601822	1	MNN - 15273	05/01/2025 12:00	05/01/2025 13:52	Meio ambiente - Descarga Atmosférica	1
18601971	1	PMSU - 17092	05/01/2025 12:00	05/01/2025 14:37	Não classificada	1
18665203	1	URAT - 17075	05/01/2025 12:03	05/01/2025 17:00	Meio ambiente - Descarga Atmosférica	1
18601640	1	TOE - 15195	04/01/2025 16:53	05/01/2025 12:45	Meio ambiente - Árvore ou Vegetação	5
18602343	1	AMN - 16264	05/01/2025 12:04	05/01/2025 16:24	Não classificada	2
18602507	1	BCSQ - 17010	05/01/2025 12:04	05/01/2025 17:11	Meio ambiente - Árvore ou Vegetação	7
18601691	1	SER - 16332	05/01/2025 12:06	05/01/2025 12:55	Meio ambiente - Descarga Atmosférica	6
18602763	1	BBI - 17033	05/01/2025 12:06	05/01/2025 18:58	Meio ambiente - Descarga Atmosférica	4
18601823	1	PIUD - 17054	05/01/2025 12:07	05/01/2025 13:54	Meio ambiente - Árvore ou Vegetação	1
18602254	1	INPD - 15316	05/01/2025 12:10	05/01/2025 15:57	Meio ambiente - Vento	1
18602508	1	SFIQ - 17065	05/01/2025 12:10	05/01/2025 17:20	Não classificada	7
18602344	1	UHJS - 17080	05/01/2025 12:11	05/01/2025 16:20	Meio ambiente - Vento	1
18602163	1	TOE - 15195	05/01/2025 12:12	05/01/2025 15:25	Meio ambiente - Árvore ou Vegetação	2

18602386	1	NVC - 15655	05/01/2025 12:13	05/01/2025 16:30	Meio ambiente - Vento	3
18602579	1	LABU - 15292	05/01/2025 09:21	05/01/2025 17:40	Não classificada	6
18602579	2	LABU - 15292	05/01/2025 09:21	05/01/2025 17:40	Não classificada	3
18602579	3	LABU - 15292	05/01/2025 09:21	05/01/2025 17:40	Não classificada	291
18602415	1	ILIU - 16291	05/01/2025 12:17	05/01/2025 16:39	Meio ambiente - Vento	1
18602164	1	MRND - 15270	05/01/2025 12:18	05/01/2025 15:32	Meio ambiente - Árvore ou Vegetação	1
18601864	1	UHGf - 15191	05/01/2025 12:18	05/01/2025 14:10	Meio ambiente - Árvore ou Vegetação	7
18605923	1	SFIQ - 17065	05/01/2025 12:20	06/01/2025 16:04	Meio ambiente - Descarga Atmosférica	1
18602416	1	BMN - 15134	05/01/2025 12:20	05/01/2025 16:46	Meio ambiente - Árvore ou Vegetação	1
18730958	2	IOM - 15315	05/01/2025 12:29	05/01/2025 12:32	Não classificada	6124
18730958	3	IOM - 15315	05/01/2025 12:29	05/01/2025 12:37	Não classificada	1
18730958	4	IOM - 15315	05/01/2025 12:29	05/01/2025 12:37	Não classificada	71
18730958	5	IOM - 15315	05/01/2025 12:29	05/01/2025 12:37	Não classificada	177
18730958	6	IOM - 15315	05/01/2025 12:29	05/01/2025 12:52	Não classificada	3
18730958	7	IOM - 15315	05/01/2025 12:29	05/01/2025 12:52	Não classificada	10
18730958	8	IOM - 15315	05/01/2025 12:29	05/01/2025 12:52	Não classificada	1557
18730958	9	IOM - 15315	05/01/2025 12:29	05/01/2025 12:52	Não classificada	10
18730958	10	IOM - 15315	05/01/2025 12:29	05/01/2025 12:58	Não classificada	5
18730958	11	IOM - 15315	05/01/2025 12:29	05/01/2025 12:58	Não classificada	828
18730958	12	IOM - 15315	05/01/2025 12:29	05/01/2025 12:58	Não classificada	1061
18730982	7	IOM - 15315	05/01/2025 13:08	05/01/2025 15:50	Não classificada	5
18730982	8	IOM - 15315	05/01/2025 13:08	05/01/2025 15:50	Não classificada	827
18730982	9	IOM - 15315	05/01/2025 13:08	05/01/2025 15:50	Não classificada	177
18730982	11	IOM - 15315	05/01/2025 13:08	05/01/2025 15:53	Não classificada	1
18730982	12	IOM - 15315	05/01/2025 13:08	05/01/2025 15:53	Não classificada	884
18605102	1	JPIU - 15298	05/01/2025 12:21	06/01/2025 13:47	Meio ambiente - Vento	1
18603017	1	TOTU - 17072	04/01/2025 11:19	05/01/2025 16:37	Meio ambiente - Árvore ou Vegetação	1
18603017	2	TOTU - 17072	04/01/2025 11:19	05/01/2025 17:10	Meio ambiente - Árvore ou Vegetação	4
18603017	3	TOTU - 17072	04/01/2025 11:19	05/01/2025 17:10	Meio ambiente - Árvore ou Vegetação	3
18601787	1	PMSU - 17092	05/01/2025 12:23	05/01/2025 13:49	Meio ambiente - Descarga Atmosférica	1
18610283	1	TOTU - 17072	05/01/2025 10:13	07/01/2025 15:00	Meio ambiente - Vento	1
18610283	2	TOTU - 17072	05/01/2025 10:13	07/01/2025 15:00	Meio ambiente - Vento	1
18603808	1	MDI - 16307	05/01/2025 12:25	06/01/2025 08:54	Meio ambiente - Descarga Atmosférica	6
18603808	2	MDI - 16307	05/01/2025 12:25	06/01/2025 08:54	Meio ambiente - Descarga Atmosférica	28
18602449	1	PMSD - 17049	05/01/2025 12:26	05/01/2025 16:48	Meio ambiente - Descarga Atmosférica	93
18601972	1	PRSU - 15239	05/01/2025 12:28	05/01/2025 14:36	Meio ambiente - Árvore ou Vegetação	65
18602257	1	PDP - 15646	05/01/2025 12:28	05/01/2025 15:54	Meio ambiente - Árvore ou Vegetação	1
18602632	1	PNV - 17094	05/01/2025 12:29	05/01/2025 18:01	Meio ambiente - Descarga Atmosférica	11
18602024	1	SLAU - 17071	05/01/2025 10:42	05/01/2025 14:58	Meio ambiente - Árvore ou Vegetação	28
18606380	1	CRL - 15354	05/01/2025 12:32	06/01/2025 17:52	Meio ambiente - Descarga Atmosférica	4
18601767	1	FMA - 17055	05/01/2025 12:33	05/01/2025 13:34	Meio ambiente - Árvore ou Vegetação	59
18601714	1	BHSN - 16277	05/01/2025 12:36	05/01/2025 13:17	Não classificada	229
18609274	1	DSV - 16286	05/01/2025 12:36	07/01/2025 16:27	Meio ambiente - Vento	4
18602345	1	ARID - 15104	05/01/2025 12:36	05/01/2025 16:19	Não classificada	1
18602345	2	ARID - 15104	05/01/2025 12:36	05/01/2025 16:19	Não classificada	46
18602295	1	CMD - 15158	04/01/2025 22:36	05/01/2025 16:34	Meio ambiente - Vento	164
18602295	2	CMD - 15158	04/01/2025 22:36	05/01/2025 16:34	Meio ambiente - Vento	1
18606747	1	TSPU - 15193	05/01/2025 08:35	06/01/2025 19:46	Meio ambiente - Vento	11
18602417	1	CRL - 15354	05/01/2025 12:39	05/01/2025 16:47	Meio ambiente - Vento	7
18747450	1	IBAD - 17028	03/01/2025 14:16	05/01/2025 13:31	Meio ambiente - Descarga Atmosférica	55
18604879	1	CNLU - 15164	05/01/2025 12:42	06/01/2025 12:52	Meio ambiente - Descarga Atmosférica	5
18601866	1	ULAS - 15179	05/01/2025 12:44	05/01/2025 14:07	Meio ambiente - Vento	103
18606089	1	AFNU - 17015	05/01/2025 12:45	06/01/2025 16:48	Meio ambiente - Vento	1
18605103	1	SALU - 15217	05/01/2025 12:45	06/01/2025 13:53	Meio ambiente - Descarga Atmosférica	1
18601826	1	PNV - 17094	05/01/2025 12:47	05/01/2025 14:00	Meio ambiente - Descarga Atmosférica	8
18603809	1	CNLU - 15164	05/01/2025 12:47	06/01/2025 08:48	Meio ambiente - Descarga Atmosférica	4
18743737	1	UHPI - 17084	04/01/2025 19:10	05/01/2025 14:19	Meio ambiente - Descarga Atmosférica	1
18743737	2	UHPI - 17084	04/01/2025 19:10	05/01/2025 14:19	Meio ambiente - Descarga Atmosférica	61
18612087	1	LJA - 15286	05/01/2025 12:48	08/01/2025 09:11	Meio ambiente - Árvore ou Vegetação	2

18601858	1	COJ - 15305	05/01/2025 10:52	05/01/2025 14:11	Meio ambiente - Árvore ou Vegetação	3
18612136	1	CITU - 17022	05/01/2025 12:50	08/01/2025 09:20	Meio ambiente - Descarga Atmosférica	1
18610796	1	VGAU - 17089	05/01/2025 12:50	07/01/2025 20:00	Meio ambiente - Vento	1
18687133	1	PNV - 17094	05/01/2025 12:56	05/01/2025 13:55	Não classificada	6
18602166	1	JFAD - 16300	05/01/2025 13:06	05/01/2025 15:15	Meio ambiente - Descarga Atmosférica	211
18602167	1	JFAD - 16300	05/01/2025 13:47	05/01/2025 15:15	Meio ambiente - Descarga Atmosférica	177
18602126	1	VCS - 17093	05/01/2025 12:59	05/01/2025 15:21	Meio ambiente - Descarga Atmosférica	6
18605345	1	CMH - 17021	05/01/2025 12:59	06/01/2025 14:48	Meio ambiente - Descarga Atmosférica	2
18747852	1	PZLU - 17050	04/01/2025 20:16	06/01/2025 12:47	Meio ambiente - Vento	6
18747853	1	PZLU - 17050	06/01/2025 10:15	06/01/2025 12:47	Meio ambiente - Vento	118
18747853	2	PZLU - 17050	06/01/2025 10:15	06/01/2025 12:47	Meio ambiente - Vento	28
18747853	3	PZLU - 17050	06/01/2025 10:15	06/01/2025 12:47	Meio ambiente - Vento	279
18603105	1	ULAU - 16339	05/01/2025 09:37	05/01/2025 13:50	Meio ambiente - Árvore ou Vegetação	4
18603105	2	ULAU - 16339	05/01/2025 09:37	05/01/2025 20:00	Meio ambiente - Árvore ou Vegetação	2
18602060	1	PSAU - 16323	05/01/2025 13:02	05/01/2025 14:57	Não classificada	189
18603711	1	UNIT - 17083	05/01/2025 13:03	06/01/2025 08:25	Meio ambiente - Descarga Atmosférica	1
18605379	1	SLN - 15206	05/01/2025 13:05	06/01/2025 14:55	Meio ambiente - Descarga Atmosférica	3
18601752	1	FCS - 15340	05/01/2025 09:02	05/01/2025 13:30	Não classificada	2
18700787	2	FRUD - 17059	05/01/2025 13:02	05/01/2025 13:09	Não classificada	1696
18700787	3	FRUD - 17059	05/01/2025 13:02	05/01/2025 13:09	Não classificada	2576
18700787	4	FRUD - 17059	05/01/2025 13:02	05/01/2025 13:14	Não classificada	1644
18700787	4	FRUU - 17058	05/01/2025 13:02	05/01/2025 13:14	Não classificada	20
18700787	5	FRUD - 17059	05/01/2025 13:02	05/01/2025 13:43	Não classificada	3227
18700787	6	FRUD - 17059	05/01/2025 13:02	05/01/2025 13:43	Não classificada	7
18700787	7	FRUD - 17059	05/01/2025 13:02	05/01/2025 13:43	Não classificada	31
18602346	1	UHSG - 15183	05/01/2025 13:08	05/01/2025 16:20	Não classificada	2
18602787	1	VZEU - 17091	05/01/2025 13:09	05/01/2025 19:08	Meio ambiente - Descarga Atmosférica	1
18605924	1	SDEU - 17085	05/01/2025 13:08	06/01/2025 16:05	Meio ambiente - Descarga Atmosférica	11
18601869	1	PNV - 17094	05/01/2025 13:10	05/01/2025 14:04	Meio ambiente - Descarga Atmosférica	4
18602090	1	OUF - 15253	05/01/2025 13:10	05/01/2025 15:06	Meio ambiente - Vento	45
18602219	1	ULAU - 16339	05/01/2025 13:10	05/01/2025 15:43	Meio ambiente - Árvore ou Vegetação	37
18602933	1	CITU - 17022	05/01/2025 13:11	05/01/2025 20:17	Meio ambiente - Árvore ou Vegetação	1
18601919	1	JFAU - 17086	05/01/2025 13:14	05/01/2025 14:24	Meio ambiente - Descarga Atmosférica	3
18602726	1	IJAU - 17061	05/01/2025 07:51	05/01/2025 18:55	Não classificada	1
18602168	1	ULAU - 16339	05/01/2025 13:17	05/01/2025 15:26	Não classificada	75
18602708	1	IJAU - 17061	05/01/2025 11:04	05/01/2025 18:36	Meio ambiente - Vento	1
18604744	1	CRL - 15354	05/01/2025 08:09	06/01/2025 11:30	Meio ambiente - Vento	2
18603038	1	NVC - 15655	04/01/2025 11:25	05/01/2025 15:13	Meio ambiente - Árvore ou Vegetação	23
18602296	1	ULAS - 15179	05/01/2025 13:23	05/01/2025 16:06	Meio ambiente - Árvore ou Vegetação	194
18602479	1	INPD - 15316	05/01/2025 13:27	05/01/2025 17:03	Meio ambiente - Vento	2
18601980	1	CPO - 17018	05/01/2025 13:28	05/01/2025 14:35	Meio ambiente - Descarga Atmosférica	1
18602964	1	MOO - 17039	05/01/2025 13:28	05/01/2025 20:29	Meio ambiente - Árvore ou Vegetação	57
18602420	1	PSP - 15233	05/01/2025 13:28	05/01/2025 16:44	Não classificada	47
18602659	1	COJ - 15305	05/01/2025 13:31	05/01/2025 18:13	Meio ambiente - Árvore ou Vegetação	18
18602512	1	IBAD - 17028	05/01/2025 13:32	05/01/2025 17:20	Meio ambiente - Descarga Atmosférica	4
18602547	1	CMD - 15158	05/01/2025 13:32	05/01/2025 17:31	Meio ambiente - Descarga Atmosférica	4
18615283	1	MAGU - 15282	05/01/2025 13:41	06/01/2025 15:06	Não classificada	2
18615283	3	MAGU - 15282	05/01/2025 13:41	08/01/2025 16:09	Não classificada	7
18603761	1	JMLT - 15301	05/01/2025 13:33	06/01/2025 08:43	Meio ambiente - Descarga Atmosférica	3
18611172	1	CPO - 17018	05/01/2025 12:32	05/01/2025 15:38	Meio ambiente - Vento	72
18611172	2	CPO - 17018	05/01/2025 12:32	05/01/2025 15:38	Meio ambiente - Vento	4
18611172	3	CPO - 17018	05/01/2025 12:32	05/01/2025 15:38	Meio ambiente - Vento	19
18611173	1	CPO - 17018	05/01/2025 12:32	07/01/2025 19:01	Meio ambiente - Vento	1
18611174	1	CPO - 17018	05/01/2025 12:32	07/01/2025 19:01	Meio ambiente - Vento	1
18700794	1	NVSU - 17053	05/01/2025 07:47	05/01/2025 19:10	Meio ambiente - Árvore ou Vegetação	10
18700794	2	NVSU - 17053	05/01/2025 07:47	05/01/2025 19:10	Meio ambiente - Árvore ou Vegetação	82
18700794	3	NVSU - 17053	05/01/2025 07:47	05/01/2025 19:10	Meio ambiente - Árvore ou Vegetação	79
18604745	1	UNIT - 17083	06/01/2025 10:30	06/01/2025 12:40	Meio ambiente - Vento	1
18607811	1	SDEU - 17085	05/01/2025 13:38	07/01/2025 08:41	Meio ambiente - Descarga Atmosférica	1

18602262	1	PPUD - 15242	05/01/2025 13:39	05/01/2025 15:32	Meio ambiente - Descarga Atmosférica	1
18602765	1	AFNU - 17015	05/01/2025 13:39	05/01/2025 18:56	Meio ambiente - Vento	4
18603712	1	TOTU - 17072	05/01/2025 13:38	06/01/2025 08:20	Meio ambiente - Descarga Atmosférica	3
18602106	1	MIB - 15274	05/01/2025 09:15	05/01/2025 14:09	Meio ambiente - Árvore ou Vegetação	35
18602513	1	UHJS - 17080	05/01/2025 13:40	05/01/2025 17:13	Meio ambiente - Árvore ou Vegetação	50
18602513	2	UHJS - 17080	05/01/2025 13:40	05/01/2025 17:13	Meio ambiente - Árvore ou Vegetação	138
18602297	1	PPUD - 15242	05/01/2025 13:42	05/01/2025 16:02	Meio ambiente - Descarga Atmosférica	5
18602548	1	IIGU - 15319	05/01/2025 15:51	05/01/2025 17:30	Meio ambiente - Árvore ou Vegetação	11
18602660	1	VCS - 17093	05/01/2025 13:43	05/01/2025 18:18	Meio ambiente - Descarga Atmosférica	4
18602350	1	GVSU - 15332	05/01/2025 11:55	05/01/2025 16:18	Meio ambiente - Árvore ou Vegetação	97
18604529	1	DDI - 17027	05/01/2025 13:45	06/01/2025 11:30	Meio ambiente - Árvore ou Vegetação	1
18602730	1	GVSD - 17070	05/01/2025 13:48	05/01/2025 18:45	Não classificada	71
18602681	1	CRL - 15354	05/01/2025 07:05	05/01/2025 18:24	Meio ambiente - Descarga Atmosférica	2
18605340	1	CRL - 15354	05/01/2025 08:02	06/01/2025 14:30	Meio ambiente - Descarga Atmosférica	5
18605916	1	CRL - 15354	05/01/2025 08:10	06/01/2025 16:25	Meio ambiente - Descarga Atmosférica	3
18605341	1	CRL - 15354	05/01/2025 09:16	06/01/2025 14:43	Meio ambiente - Descarga Atmosférica	4
18605378	1	CRL - 15354	05/01/2025 09:49	06/01/2025 15:09	Meio ambiente - Descarga Atmosférica	4
18606334	1	CRL - 15354	05/01/2025 10:27	06/01/2025 17:34	Meio ambiente - Descarga Atmosférica	2
18606216	1	CRL - 15354	05/01/2025 11:56	06/01/2025 15:46	Meio ambiente - Descarga Atmosférica	1
18606382	1	CRL - 15354	05/01/2025 13:40	06/01/2025 17:43	Meio ambiente - Descarga Atmosférica	3
18606810	1	AETD - 17009	05/01/2025 13:50	06/01/2025 20:09	Meio ambiente - Vento	1
18604123	1	BHBN - 17048	05/01/2025 13:52	05/01/2025 16:48	Meio ambiente - Descarga Atmosférica	4
18605927	1	SFIQ - 17065	05/01/2025 13:56	06/01/2025 16:24	Não classificada	17
18605927	2	SFIQ - 17065	05/01/2025 13:56	06/01/2025 16:24	Não classificada	4
18604266	1	FXA - 16288	05/01/2025 13:55	06/01/2025 10:39	Meio ambiente - Árvore ou Vegetação	2
18602351	1	AXAU - 17076	05/01/2025 13:55	05/01/2025 16:12	Meio ambiente - Árvore ou Vegetação	1
18743476	1	AFNU - 17015	05/01/2025 09:21	05/01/2025 16:10	Meio ambiente - Vento	1
18743476	2	AFNU - 17015	05/01/2025 09:21	05/01/2025 16:10	Meio ambiente - Vento	28
18743477	1	AFNU - 17015	05/01/2025 16:53	05/01/2025 18:32	Meio ambiente - Vento	1
18743477	2	AFNU - 17015	05/01/2025 16:53	05/01/2025 18:32	Meio ambiente - Vento	28
18602578	1	AFNU - 17015	05/01/2025 12:03	05/01/2025 17:34	Meio ambiente - Vento	63
18603140	1	AFNU - 17015	05/01/2025 12:54	05/01/2025 21:51	Meio ambiente - Descarga Atmosférica	4
18602580	1	PMSD - 17049	05/01/2025 13:57	05/01/2025 17:41	Meio ambiente - Vento	1
18602391	1	CRM - 17026	05/01/2025 13:58	05/01/2025 16:34	Meio ambiente - Árvore ou Vegetação	9
18601962	1	CLHU - 17095	05/01/2025 10:47	05/01/2025 14:34	Meio ambiente - Descarga Atmosférica	31
18601962	2	CLHU - 17095	05/01/2025 10:47	05/01/2025 14:34	Meio ambiente - Descarga Atmosférica	3
18602422	1	CEL - 15147	05/01/2025 14:00	05/01/2025 16:42	Meio ambiente - Descarga Atmosférica	1
18602423	1	IPC - 15314	05/01/2025 14:00	05/01/2025 16:40	Meio ambiente - Descarga Atmosférica	2
18602976	1	BMN - 15134	05/01/2025 14:01	05/01/2025 20:38	Meio ambiente - Descarga Atmosférica	1
18605922	1	CTR - 15351	05/01/2025 11:13	06/01/2025 16:09	Meio ambiente - Vento	1
18603039	1	JBT - 16295	05/01/2025 14:47	05/01/2025 17:09	Meio ambiente - Árvore ou Vegetação	5
18603164	1	PNV - 17094	05/01/2025 14:12	05/01/2025 15:19	Meio ambiente - Árvore ou Vegetação	930
18605647	1	CMN - 16278	05/01/2025 14:04	06/01/2025 15:33	Não classificada	9
18602514	1	CAX - 15143	05/01/2025 14:03	05/01/2025 17:11	Meio ambiente - Descarga Atmosférica	156
18605648	1	CUVD - 15349	05/01/2025 14:06	06/01/2025 15:31	Não classificada	1
18602092	1	BCV - 17013	05/01/2025 14:18	05/01/2025 15:31	Meio ambiente - Árvore ou Vegetação	5
18603810	1	BOED - 15137	05/01/2025 14:08	06/01/2025 08:47	Meio ambiente - Descarga Atmosférica	1
18602304	1	BDM - 15113	05/01/2025 14:10	05/01/2025 16:04	Meio ambiente - Vento	1
18605649	1	SQNU - 17078	05/01/2025 14:10	06/01/2025 16:01	Meio ambiente - Descarga Atmosférica	8
18605649	2	SQNU - 17078	05/01/2025 14:10	06/01/2025 16:01	Meio ambiente - Descarga Atmosférica	1
18601991	1	UNIT - 17083	04/01/2025 15:52	05/01/2025 14:45	Meio ambiente - Descarga Atmosférica	4
18601991	2	UNIT - 17083	04/01/2025 15:52	05/01/2025 14:45	Meio ambiente - Descarga Atmosférica	1
18605914	1	PMSU - 17092	04/01/2025 15:20	06/01/2025 16:25	Meio ambiente - Vento	21
18602194	1	PMSU - 17092	05/01/2025 07:33	05/01/2025 15:36	Não classificada	28
18602044	1	CEL - 15147	05/01/2025 09:19	05/01/2025 15:01	Meio ambiente - Árvore ou Vegetação	1
18602637	1	URAT - 17075	05/01/2025 14:25	05/01/2025 18:05	Meio ambiente - Vento	4
18602392	1	VZPU - 15169	05/01/2025 14:15	05/01/2025 16:29	Meio ambiente - Árvore ou Vegetação	1
18602636	1	CRL - 15354	05/01/2025 14:15	05/01/2025 18:05	Meio ambiente - Árvore ou Vegetação	1
18709232	6	PNV - 17094	05/01/2025 14:29	05/01/2025 16:59	Meio ambiente - Descarga Atmosférica	182

18709232	7	PNV - 17094	05/01/2025 14:29	05/01/2025 16:59	Meio ambiente - Descarga Atmosférica	314
18709232	8	PNV - 17094	05/01/2025 14:29	05/01/2025 16:59	Meio ambiente - Descarga Atmosférica	105
18709233	1	PNV - 17094	05/01/2025 20:17	05/01/2025 20:20	Meio ambiente - Descarga Atmosférica	182
18709233	2	PNV - 17094	05/01/2025 20:17	05/01/2025 20:20	Meio ambiente - Descarga Atmosférica	314
18602661	1	JFAD - 16300	05/01/2025 14:18	05/01/2025 18:14	Não classificada	1
18602307	1	CGAU - 15150	05/01/2025 14:21	05/01/2025 16:04	Meio ambiente - Descarga Atmosférica	1
18602818	1	PNV - 17094	05/01/2025 14:22	05/01/2025 19:25	Meio ambiente - Vento	67
18607847	1	PNV - 17094	05/01/2025 14:23	07/01/2025 08:56	Meio ambiente - Descarga Atmosférica	1
18606091	1	JFAD - 16300	05/01/2025 14:22	06/01/2025 16:50	Meio ambiente - Descarga Atmosférica	5
18604811	1	CEL - 15147	05/01/2025 14:22	06/01/2025 12:30	Meio ambiente - Descarga Atmosférica	6
18602605	1	PNV - 17094	05/01/2025 14:24	05/01/2025 17:51	Meio ambiente - Descarga Atmosférica	363
18707862	2	PNV - 17094	05/01/2025 14:34	05/01/2025 16:26	Meio ambiente - Vento	750
18707862	3	PNV - 17094	05/01/2025 14:34	05/01/2025 20:35	Meio ambiente - Vento	323
18603018	1	UHJS - 17080	05/01/2025 14:28	05/01/2025 21:00	Meio ambiente - Árvore ou Vegetação	1
18617499	1	VGAU - 17089	05/01/2025 14:36	05/01/2025 16:34	Meio ambiente - Árvore ou Vegetação	302
18617499	2	VGAU - 17089	05/01/2025 14:36	05/01/2025 16:34	Meio ambiente - Árvore ou Vegetação	3
18617499	3	VGAU - 17089	05/01/2025 14:36	05/01/2025 17:30	Meio ambiente - Árvore ou Vegetação	54
18617499	4	VGAU - 17089	05/01/2025 14:36	05/01/2025 17:30	Meio ambiente - Árvore ou Vegetação	6
18617499	5	VGAU - 17089	05/01/2025 14:36	05/01/2025 17:46	Meio ambiente - Árvore ou Vegetação	2
18617499	6	VGAU - 17089	05/01/2025 14:36	05/01/2025 21:28	Meio ambiente - Árvore ou Vegetação	48
18617499	7	VGAU - 17089	05/01/2025 14:36	05/01/2025 21:28	Meio ambiente - Árvore ou Vegetação	39
18617499	8	VGAU - 17089	05/01/2025 14:36	06/01/2025 13:30	Meio ambiente - Árvore ou Vegetação	5
18617499	9	VGAU - 17089	05/01/2025 14:36	06/01/2025 13:30	Meio ambiente - Árvore ou Vegetação	1
18617500	1	VGAU - 17089	05/01/2025 17:18	05/01/2025 17:25	Meio ambiente - Árvore ou Vegetação	302
18617500	2	VGAU - 17089	05/01/2025 17:18	05/01/2025 17:25	Meio ambiente - Árvore ou Vegetação	3
18617501	1	VGAU - 17089	06/01/2025 10:22	06/01/2025 13:30	Meio ambiente - Árvore ou Vegetação	48
18617501	2	VGAU - 17089	06/01/2025 10:22	06/01/2025 13:30	Meio ambiente - Árvore ou Vegetação	39
18606748	1	LABU - 15292	05/01/2025 14:37	05/01/2025 18:21	Meio ambiente - Vento	8
18606748	2	LABU - 15292	05/01/2025 14:37	05/01/2025 18:21	Meio ambiente - Vento	324
18606748	3	LABU - 15292	05/01/2025 14:37	05/01/2025 20:53	Meio ambiente - Vento	74
18606748	4	LABU - 15292	05/01/2025 14:37	06/01/2025 00:58	Meio ambiente - Vento	118
18606748	5	LABU - 15292	05/01/2025 14:37	06/01/2025 00:58	Meio ambiente - Vento	6
18606748	6	LABU - 15292	05/01/2025 14:37	06/01/2025 00:58	Meio ambiente - Vento	4
18606748	7	LABU - 15292	05/01/2025 14:37	06/01/2025 00:58	Meio ambiente - Vento	50
18606748	8	LABU - 15292	05/01/2025 14:37	06/01/2025 00:58	Meio ambiente - Vento	7
18606748	9	LABU - 15292	05/01/2025 14:37	06/01/2025 00:58	Meio ambiente - Vento	3
18606748	10	LABU - 15292	05/01/2025 14:37	06/01/2025 10:34	Meio ambiente - Vento	61
18606748	11	LABU - 15292	05/01/2025 14:37	06/01/2025 11:54	Meio ambiente - Vento	5
18606748	12	LABU - 15292	05/01/2025 14:37	06/01/2025 14:20	Meio ambiente - Vento	41
18602356	1	PNV - 17094	05/01/2025 14:31	05/01/2025 16:23	Meio ambiente - Descarga Atmosférica	4
18690960	1	LABU - 15292	05/01/2025 14:40	05/01/2025 17:10	Meio ambiente - Descarga Atmosférica	904
18690960	2	LABU - 15292	05/01/2025 14:40	05/01/2025 18:22	Meio ambiente - Descarga Atmosférica	114
18690960	3	LABU - 15292	05/01/2025 14:40	06/01/2025 00:35	Meio ambiente - Descarga Atmosférica	90
18690967	1	LABU - 15292	05/01/2025 20:37	06/01/2025 00:47	Meio ambiente - Descarga Atmosférica	904
18690968	1	LABU - 15292	06/01/2025 16:55	06/01/2025 17:41	Meio ambiente - Descarga Atmosférica	37
18602936	1	SND - 15203	05/01/2025 09:08	05/01/2025 20:29	Não classificada	4
18602937	1	SND - 15203	05/01/2025 16:28	05/01/2025 20:29	Não classificada	3
18602937	2	SND - 15203	05/01/2025 16:28	05/01/2025 20:29	Não classificada	2
18602937	3	SND - 15203	05/01/2025 16:28	05/01/2025 20:29	Não classificada	47
18602938	1	SND - 15203	05/01/2025 17:39	05/01/2025 20:29	Não classificada	2
18602938	2	SND - 15203	05/01/2025 17:39	05/01/2025 20:29	Não classificada	35
18602938	3	SND - 15203	05/01/2025 17:39	05/01/2025 20:29	Não classificada	1310
18602938	4	SND - 15203	05/01/2025 17:39	05/01/2025 20:29	Não classificada	2
18602938	5	SND - 15203	05/01/2025 17:39	05/01/2025 20:29	Não classificada	192
18602938	6	SND - 15203	05/01/2025 17:39	05/01/2025 20:29	Não classificada	1
18602581	1	MCDD - 15280	05/01/2025 14:35	05/01/2025 17:40	Meio ambiente - Descarga Atmosférica	1
18602766	1	TOE - 15195	05/01/2025 14:36	05/01/2025 18:56	Meio ambiente - Árvore ou Vegetação	2
18604268	1	BIJU - 17016	05/01/2025 14:39	06/01/2025 10:40	Meio ambiente - Descarga Atmosférica	1
18604124	1	PNV - 17094	05/01/2025 14:39	06/01/2025 10:14	Meio ambiente - Descarga Atmosférica	2

18602224	1	INPD - 15316	05/01/2025 14:39	05/01/2025 15:41	Meio ambiente - Descarga Atmosférica	1
18602731	1	PNV - 17094	05/01/2025 14:39	05/01/2025 18:53	Meio ambiente - Árvore ou Vegetação	156
18602178	1	CUVD - 15349	03/01/2025 22:16	05/01/2025 15:06	Meio ambiente - Descarga Atmosférica	4
18603465	1	LAVD - 17034	05/01/2025 12:20	05/01/2025 19:20	Meio ambiente - Vento	1
18602127	1	SLAU - 17071	05/01/2025 13:31	05/01/2025 15:17	Não classificada	959
18602127	2	SLAU - 17071	05/01/2025 13:31	05/01/2025 15:17	Não classificada	14
18602127	3	SLAU - 17071	05/01/2025 13:31	05/01/2025 15:17	Não classificada	20
18603002	1	PNV - 17094	05/01/2025 14:43	05/01/2025 20:44	Meio ambiente - Descarga Atmosférica	83
18731951	1	TOE - 15195	05/01/2025 14:47	05/01/2025 14:51	Meio ambiente - Vento	351
18731951	2	TOE - 15195	05/01/2025 14:47	05/01/2025 14:51	Meio ambiente - Vento	2903
18731951	3	TOE - 15195	05/01/2025 14:47	05/01/2025 14:51	Meio ambiente - Vento	41
18731951	4	TOE - 15195	05/01/2025 14:47	05/01/2025 14:53	Meio ambiente - Vento	866
18731951	5	TOE - 15195	05/01/2025 14:47	05/01/2025 14:53	Meio ambiente - Vento	17
18731951	6	TOE - 15195	05/01/2025 14:47	05/01/2025 14:53	Meio ambiente - Vento	6
18731951	7	TOE - 15195	05/01/2025 14:47	05/01/2025 14:53	Meio ambiente - Vento	20
18731951	8	TOE - 15195	05/01/2025 14:47	05/01/2025 15:03	Meio ambiente - Vento	11
18731951	9	TOE - 15195	05/01/2025 14:47	05/01/2025 15:03	Meio ambiente - Vento	1
18731951	10	TOE - 15195	05/01/2025 14:47	05/01/2025 15:03	Meio ambiente - Vento	513
18731952	1	TOE - 15195	05/01/2025 15:22	05/01/2025 16:33	Meio ambiente - Vento	5
18731952	2	TOE - 15195	05/01/2025 15:22	05/01/2025 16:33	Meio ambiente - Vento	1
18731952	3	TOE - 15195	05/01/2025 15:22	05/01/2025 16:33	Meio ambiente - Vento	162
18731952	4	TOE - 15195	05/01/2025 15:22	05/01/2025 17:10	Meio ambiente - Vento	6
18731952	5	TOE - 15195	05/01/2025 15:22	05/01/2025 17:10	Meio ambiente - Vento	218
18731952	6	TOE - 15195	05/01/2025 15:22	05/01/2025 20:02	Meio ambiente - Vento	133
18602583	1	MOO - 17039	05/01/2025 15:38	05/01/2025 18:04	Meio ambiente - Vento	1
18602583	2	MOO - 17039	05/01/2025 15:38	05/01/2025 18:04	Meio ambiente - Vento	27
18604041	1	CEL - 15147	05/01/2025 14:45	06/01/2025 09:59	Não classificada	9
18607812	1	GVSD - 17070	05/01/2025 14:45	07/01/2025 08:21	Meio ambiente - Descarga Atmosférica	1
18605651	1	SFIQ - 17065	05/01/2025 14:46	06/01/2025 15:58	Meio ambiente - Descarga Atmosférica	3
18602425	1	IUAU - 17031	05/01/2025 14:46	05/01/2025 16:36	Meio ambiente - Árvore ou Vegetação	1
18609160	1	UNIT - 17083	05/01/2025 14:55	06/01/2025 12:09	Meio ambiente - Vento	6
18609160	2	UNIT - 17083	05/01/2025 14:55	06/01/2025 15:29	Meio ambiente - Vento	4
18609160	3	UNIT - 17083	05/01/2025 14:55	06/01/2025 17:12	Meio ambiente - Vento	14
18609160	5	UNIT - 17083	05/01/2025 14:55	07/01/2025 13:18	Meio ambiente - Vento	9
18609160	6	UNIT - 17083	05/01/2025 14:55	07/01/2025 13:49	Meio ambiente - Vento	1
18609161	1	UNIT - 17083	06/01/2025 18:31	06/01/2025 18:58	Meio ambiente - Vento	24
18602516	1	CPO - 17018	05/01/2025 07:49	05/01/2025 17:50	Meio ambiente - Árvore ou Vegetação	50
18602226	1	CMID - 17019	05/01/2025 14:49	05/01/2025 15:47	Meio ambiente - Descarga Atmosférica	1
18684411	1	BSOT - 15141	05/01/2025 10:13	05/01/2025 15:31	Não classificada	1
18609163	1	BCSQ - 17010	05/01/2025 12:30	07/01/2025 14:00	Meio ambiente - Vento	7
18604198	1	ITMU - 15310	05/01/2025 14:51	05/01/2025 23:11	Meio ambiente - Descarga Atmosférica	1
18606092	1	RCA - 15223	05/01/2025 14:51	06/01/2025 16:42	Meio ambiente - Descarga Atmosférica	3
18602309	1	CRL - 15354	05/01/2025 14:53	05/01/2025 16:04	Não classificada	2
18602638	1	SFIQ - 17065	05/01/2025 14:53	05/01/2025 18:08	Meio ambiente - Árvore ou Vegetação	3
18602977	1	CMD - 15158	05/01/2025 14:52	05/01/2025 20:36	Meio ambiente - Descarga Atmosférica	1
18602712	1	TOE - 15195	05/01/2025 14:54	05/01/2025 18:39	Meio ambiente - Árvore ou Vegetação	73
18602979	1	LABU - 15292	05/01/2025 15:03	05/01/2025 17:11	Meio ambiente - Árvore ou Vegetação	1
18602979	2	LABU - 15292	05/01/2025 15:03	05/01/2025 17:11	Meio ambiente - Árvore ou Vegetação	240
18602979	3	LABU - 15292	05/01/2025 15:03	05/01/2025 17:44	Meio ambiente - Árvore ou Vegetação	15
18602979	4	LABU - 15292	05/01/2025 15:03	05/01/2025 17:44	Meio ambiente - Árvore ou Vegetação	24
18602979	5	LABU - 15292	05/01/2025 15:03	05/01/2025 19:39	Meio ambiente - Árvore ou Vegetação	14
18602979	6	LABU - 15292	05/01/2025 15:03	05/01/2025 19:39	Meio ambiente - Árvore ou Vegetação	200
18605929	1	PBD - 16324	05/01/2025 14:56	06/01/2025 16:38	Meio ambiente - Descarga Atmosférica	1
18611872	1	PNV - 17094	05/01/2025 14:59	08/01/2025 08:07	Meio ambiente - Descarga Atmosférica	1
18603019	1	MOO - 17039	05/01/2025 14:59	05/01/2025 20:53	Meio ambiente - Árvore ou Vegetação	2
18603019	2	MOO - 17039	05/01/2025 14:59	05/01/2025 20:53	Meio ambiente - Árvore ou Vegetação	4
18605002	1	LBD - 16305	05/01/2025 14:59	05/01/2025 18:35	Meio ambiente - Árvore ou Vegetação	6
18610284	1	CRL - 15354	05/01/2025 14:58	07/01/2025 18:29	Meio ambiente - Descarga Atmosférica	1
18602584	1	NNE - 15262	05/01/2025 15:01	05/01/2025 17:36	Meio ambiente - Árvore ou Vegetação	4

18608490	1	BRDD - 17067	05/01/2025 15:00	07/01/2025 11:17	Meio ambiente - Descarga Atmosférica	1
18603300	1	PTE - 17056	05/01/2025 11:29	05/01/2025 23:51	Meio ambiente - Descarga Atmosférica	1
18602269	1	AETD - 17009	05/01/2025 15:04	05/01/2025 15:54	Meio ambiente - Descarga Atmosférica	1
18602339	1	DDI - 17027	05/01/2025 10:38	05/01/2025 16:13	Meio ambiente - Descarga Atmosférica	35
18602339	2	DDI - 17027	05/01/2025 10:38	05/01/2025 16:13	Meio ambiente - Descarga Atmosférica	11
18602457	1	BRDD - 17067	05/01/2025 15:19	05/01/2025 16:35	Meio ambiente - Vento	6
18602207	1	TPCD - 17073	05/01/2025 10:54	05/01/2025 15:45	Meio ambiente - Descarga Atmosférica	1
18602288	1	TPCD - 17073	05/01/2025 11:15	05/01/2025 16:05	Meio ambiente - Descarga Atmosférica	1
18608300	1	UNIT - 17083	05/01/2025 15:09	07/01/2025 10:42	Meio ambiente - Descarga Atmosférica	10
18606218	1	IBYD - 15327	05/01/2025 15:11	06/01/2025 17:17	Não classificada	2
18602767	1	OLV - 15255	05/01/2025 15:13	05/01/2025 19:07	Não classificada	1
18603264	1	UHMM - 15189	05/01/2025 08:44	05/01/2025 17:19	Meio ambiente - Árvore ou Vegetação	1
18603264	2	UHMM - 15189	05/01/2025 08:44	05/01/2025 17:19	Meio ambiente - Árvore ou Vegetação	5
18604042	1	PNV - 17094	05/01/2025 15:14	06/01/2025 09:44	Meio ambiente - Vento	8
18603106	1	JMLT - 15301	05/01/2025 10:54	05/01/2025 17:46	Meio ambiente - Vento	10
18602664	1	UHST - 16261	05/01/2025 15:18	05/01/2025 18:11	Não classificada	2
18610285	1	SGTU - 17062	05/01/2025 15:17	07/01/2025 18:35	Meio ambiente - Descarga Atmosférica	2
18602821	1	CNLU - 15164	05/01/2025 15:28	05/01/2025 17:04	Meio ambiente - Vento	22
18603713	1	PZLU - 17050	05/01/2025 15:19	06/01/2025 08:28	Não classificada	2
18603713	2	PZLU - 17050	05/01/2025 15:19	06/01/2025 08:28	Não classificada	20
18602735	1	ESR - 16287	05/01/2025 13:15	05/01/2025 19:14	Meio ambiente - Árvore ou Vegetação	37
18602853	1	CPO - 17018	05/01/2025 15:20	05/01/2025 19:39	Meio ambiente - Vento	3
18602518	1	PIUD - 17054	05/01/2025 15:23	05/01/2025 17:14	Meio ambiente - Árvore ou Vegetação	2
18602734	1	SALU - 15217	05/01/2025 15:25	05/01/2025 18:49	Meio ambiente - Árvore ou Vegetação	38
18603088	1	ITDD - 16294	05/01/2025 12:54	05/01/2025 18:30	Não classificada	10
18603908	1	JPIU - 15298	05/01/2025 07:55	06/01/2025 09:21	Não classificada	17
18603908	2	JPIU - 15298	05/01/2025 07:55	06/01/2025 09:21	Não classificada	2
18602641	1	FRUD - 17059	05/01/2025 15:28	05/01/2025 18:08	Meio ambiente - Árvore ou Vegetação	1
18602426	1	PMSU - 17092	05/01/2025 15:27	05/01/2025 16:44	Meio ambiente - Descarga Atmosférica	3
18602426	2	PMSU - 17092	05/01/2025 15:27	05/01/2025 16:44	Meio ambiente - Descarga Atmosférica	1
18602482	1	SRT - 16329	05/01/2025 15:30	05/01/2025 17:09	Meio ambiente - Árvore ou Vegetação	1
18607264	1	INPD - 15316	05/01/2025 15:30	06/01/2025 22:37	Meio ambiente - Descarga Atmosférica	3
18605004	1	VCS - 17093	05/01/2025 08:52	06/01/2025 13:58	Meio ambiente - Vento	6
18605004	2	VCS - 17093	05/01/2025 08:52	06/01/2025 13:58	Meio ambiente - Vento	47
18602483	1	PTE - 17056	05/01/2025 15:32	05/01/2025 17:00	Não classificada	8
18603714	1	BCSQ - 17010	05/01/2025 15:36	06/01/2025 08:27	Meio ambiente - Vento	1
18602588	1	URAT - 17075	05/01/2025 15:38	05/01/2025 17:38	Não classificada	1
18605380	1	ELMU - 17088	05/01/2025 15:39	06/01/2025 15:08	Meio ambiente - Vento	2
18603142	1	UNIT - 17083	05/01/2025 15:47	05/01/2025 19:12	Não classificada	279
18603234	1	IGRU - 17030	05/01/2025 12:40	05/01/2025 18:17	Meio ambiente - Vento	126
18606637	1	SLN - 15206	05/01/2025 15:41	06/01/2025 19:08	Meio ambiente - Descarga Atmosférica	1
18603107	1	SALU - 15217	05/01/2025 15:21	05/01/2025 17:51	Não classificada	97
18603108	1	SALU - 15217	05/01/2025 16:02	05/01/2025 17:51	Não classificada	544
18602666	1	AETD - 17009	05/01/2025 15:42	05/01/2025 18:15	Não classificada	74
18602458	1	AMN - 16264	05/01/2025 15:42	05/01/2025 16:58	Não classificada	1
18602429	1	INPD - 15316	05/01/2025 15:42	05/01/2025 16:46	Não classificada	3
18606219	1	LABU - 15292	05/01/2025 15:43	06/01/2025 17:18	Meio ambiente - Vento	3
18605207	1	TSPU - 15193	05/01/2025 15:43	06/01/2025 14:15	Meio ambiente - Vento	1
18602769	1	DSV - 16286	05/01/2025 15:44	05/01/2025 19:02	Meio ambiente - Vento	15
18602980	1	SALU - 15217	05/01/2025 15:43	05/01/2025 20:31	Não classificada	7
18604044	1	LBD - 16305	05/01/2025 15:47	06/01/2025 09:57	Meio ambiente - Descarga Atmosférica	1
18606220	1	CAX - 15143	05/01/2025 15:47	06/01/2025 17:19	Não classificada	28
18602555	1	UHPT - 15186	05/01/2025 15:46	05/01/2025 17:31	Meio ambiente - Vento	1
18602556	1	FMA - 17055	05/01/2025 15:46	05/01/2025 17:24	Meio ambiente - Árvore ou Vegetação	25
18602901	1	YAN - 15165	05/01/2025 15:48	05/01/2025 20:03	Meio ambiente - Descarga Atmosférica	114
18606714	1	LBD - 16305	05/01/2025 10:35	06/01/2025 12:50	Meio ambiente - Vento	11
18606716	1	LBD - 16305	06/01/2025 11:23	06/01/2025 12:50	Meio ambiente - Vento	65
18602381	1	SLN - 15206	05/01/2025 10:18	05/01/2025 16:32	Meio ambiente - Descarga Atmosférica	44

18604464	1	SRS - 17060	05/01/2025 15:50	06/01/2025 11:15	Meio ambiente - Árvore ou Vegetação	3
18667775	1	CUVD - 15349	05/01/2025 15:53	08/01/2025 11:48	Meio ambiente - Descarga Atmosférica	1
18606097	1	CRL - 15354	05/01/2025 15:55	06/01/2025 16:49	Meio ambiente - Descarga Atmosférica	3
18603005	1	IIGT - 15320	05/01/2025 16:07	05/01/2025 19:37	Meio ambiente - Árvore ou Vegetação	9
18603679	1	SFIQ - 17065	05/01/2025 15:57	06/01/2025 08:10	Meio ambiente - Descarga Atmosférica	1
18615119	1	TOTU - 17072	05/01/2025 19:11	05/01/2025 22:21	Meio ambiente - Vento	151
18615119	2	TOTU - 17072	05/01/2025 19:11	06/01/2025 15:40	Meio ambiente - Vento	55
18615120	1	TOTU - 17072	05/01/2025 22:26	06/01/2025 13:54	Meio ambiente - Vento	26
18615120	2	TOTU - 17072	05/01/2025 22:26	06/01/2025 15:40	Meio ambiente - Vento	21
18615120	3	TOTU - 17072	05/01/2025 22:26	06/01/2025 16:26	Meio ambiente - Vento	52
18615120	4	TOTU - 17072	05/01/2025 22:26	06/01/2025 19:06	Meio ambiente - Vento	11
18615120	5	TOTU - 17072	05/01/2025 22:26	07/01/2025 16:02	Meio ambiente - Vento	41
18615121	1	TOTU - 17072	06/01/2025 16:19	06/01/2025 16:26	Meio ambiente - Vento	52
18615121	2	TOTU - 17072	06/01/2025 16:19	06/01/2025 21:20	Meio ambiente - Vento	24
18615121	3	TOTU - 17072	06/01/2025 16:19	07/01/2025 13:34	Meio ambiente - Vento	55
18615122	1	TOTU - 17072	06/01/2025 16:50	06/01/2025 21:20	Meio ambiente - Vento	84
18709323	1	RCA - 15223	05/01/2025 16:07	05/01/2025 16:10	Meio ambiente - Vento	1003
18709323	2	RCA - 15223	05/01/2025 16:07	05/01/2025 16:27	Meio ambiente - Vento	11
18709323	3	RCA - 15223	05/01/2025 16:07	05/01/2025 16:27	Meio ambiente - Vento	651
18709323	4	RCA - 15223	05/01/2025 16:07	05/01/2025 18:27	Meio ambiente - Vento	296
18709323	5	RCA - 15223	05/01/2025 16:07	05/01/2025 19:33	Meio ambiente - Vento	149
18709323	6	RCA - 15223	05/01/2025 16:07	05/01/2025 19:33	Meio ambiente - Vento	106
18709323	7	RCA - 15223	05/01/2025 16:07	05/01/2025 20:23	Meio ambiente - Vento	56
18709323	8	RCA - 15223	05/01/2025 16:07	06/01/2025 22:00	Meio ambiente - Vento	45
18709323	9	RCA - 15223	05/01/2025 16:07	06/01/2025 22:00	Meio ambiente - Vento	16
18709335	1	RCA - 15223	06/01/2025 12:10	06/01/2025 22:00	Meio ambiente - Vento	56
18602736	1	GVSD - 17070	05/01/2025 16:01	05/01/2025 18:44	Meio ambiente - Descarga Atmosférica	6
18602982	1	AETD - 17009	05/01/2025 16:04	05/01/2025 20:29	Meio ambiente - Vento	7
18614712	2	JFAU - 17086	05/01/2025 16:13	05/01/2025 16:21	Meio ambiente - Vento	16
18614712	3	JFAU - 17086	05/01/2025 16:13	05/01/2025 18:22	Meio ambiente - Vento	18
18614712	4	JFAU - 17086	05/01/2025 16:13	05/01/2025 18:22	Meio ambiente - Vento	31
18614712	5	JFAU - 17086	05/01/2025 16:13	05/01/2025 19:14	Meio ambiente - Vento	265
18614712	6	JFAU - 17086	05/01/2025 16:13	05/01/2025 21:40	Meio ambiente - Vento	56
18614712	7	JFAU - 17086	05/01/2025 16:13	05/01/2025 21:40	Meio ambiente - Vento	4
18602409	1	BOED - 15137	05/01/2025 10:40	05/01/2025 16:40	Meio ambiente - Vento	39
18629502	1	BCV - 17013	05/01/2025 06:16	05/01/2025 17:09	Meio ambiente - Vento	26
18602591	1	IGPD - 15324	05/01/2025 16:08	05/01/2025 17:36	Meio ambiente - Descarga Atmosférica	56
18602823	1	JNUT - 17066	05/01/2025 16:07	05/01/2025 19:24	Meio ambiente - Descarga Atmosférica	1
18680743	2	ILIU - 16291	05/01/2025 16:17	05/01/2025 16:28	Meio ambiente - Vento	2017
18680743	3	ILIU - 16291	05/01/2025 16:17	05/01/2025 17:46	Meio ambiente - Vento	45
18680743	4	ILIU - 16291	05/01/2025 16:17	05/01/2025 17:46	Meio ambiente - Vento	38
18680743	5	ILIU - 16291	05/01/2025 16:17	05/01/2025 18:45	Meio ambiente - Vento	8
18680743	6	ILIU - 16291	05/01/2025 16:17	05/01/2025 19:31	Meio ambiente - Vento	179
18680743	7	ILIU - 16291	05/01/2025 16:17	05/01/2025 19:31	Meio ambiente - Vento	9
18680743	8	ILIU - 16291	05/01/2025 16:17	06/01/2025 11:44	Meio ambiente - Vento	1
18680743	9	ILIU - 16291	05/01/2025 16:17	06/01/2025 11:44	Meio ambiente - Vento	24
18680744	1	ILIU - 16291	05/01/2025 19:50	05/01/2025 19:56	Meio ambiente - Vento	45
18680744	2	ILIU - 16291	05/01/2025 19:50	05/01/2025 19:56	Meio ambiente - Vento	38
18733491	1	IGPU - 16290	05/01/2025 16:18	05/01/2025 20:04	Meio ambiente - Árvore ou Vegetação	43
18733491	2	IGPU - 16290	05/01/2025 16:18	06/01/2025 21:58	Meio ambiente - Árvore ou Vegetação	301
18610286	1	AFNU - 17015	04/01/2025 16:36	05/01/2025 16:51	Meio ambiente - Vento	27
18610286	2	AFNU - 17015	04/01/2025 16:36	06/01/2025 16:50	Meio ambiente - Vento	1
18610287	1	AFNU - 17015	06/01/2025 10:15	06/01/2025 16:50	Meio ambiente - Vento	27
18602983	1	BDM - 15113	05/01/2025 16:12	05/01/2025 20:38	Meio ambiente - Árvore ou Vegetação	13
18602903	1	MOO - 17039	05/01/2025 14:54	05/01/2025 17:48	Meio ambiente - Descarga Atmosférica	1
18602903	2	MOO - 17039	05/01/2025 14:54	05/01/2025 17:48	Meio ambiente - Descarga Atmosférica	8
18611943	1	BRDD - 17067	05/01/2025 16:14	08/01/2025 08:28	Não classificada	5
18603855	1	UHPT - 15186	05/01/2025 16:14	06/01/2025 09:03	Meio ambiente - Vento	8
18623723	1	YAN - 15165	05/01/2025 16:14	11/01/2025 09:30	Meio ambiente - Descarga Atmosférica	2

18608177	1	AGF - 15098	04/01/2025 17:19	06/01/2025 16:40	Meio ambiente - Vento	35
18613138	1	SFIQ - 17065	05/01/2025 16:17	08/01/2025 13:24	Não classificada	1
18603491	1	FXA - 16288	05/01/2025 16:19	06/01/2025 03:55	Não classificada	33
18602670	1	VCS - 17093	05/01/2025 16:19	05/01/2025 18:11	Meio ambiente - Descarga Atmosférica	13
18604126	1	DSV - 16286	05/01/2025 16:19	06/01/2025 10:10	Meio ambiente - Descarga Atmosférica	1
18605000	1	JPIU - 15298	05/01/2025 08:34	06/01/2025 13:16	Meio ambiente - Vento	1
18603103	1	JPIU - 15298	05/01/2025 09:50	05/01/2025 21:48	Meio ambiente - Descarga Atmosférica	6
18602967	1	SRT - 16329	05/01/2025 16:23	05/01/2025 20:22	Meio ambiente - Árvore ou Vegetação	4
18602790	1	UHSG - 15183	05/01/2025 16:24	05/01/2025 19:09	Meio ambiente - Árvore ou Vegetação	4
18604915	1	NERU - 17041	05/01/2025 16:34	05/01/2025 18:56	Meio ambiente - Árvore ou Vegetação	162
18604915	2	NERU - 17041	05/01/2025 16:34	05/01/2025 21:49	Meio ambiente - Árvore ou Vegetação	43
18604915	3	NERU - 17041	05/01/2025 16:34	06/01/2025 13:10	Meio ambiente - Árvore ou Vegetação	90
18604916	1	NERU - 17041	05/01/2025 21:53	05/01/2025 22:07	Meio ambiente - Árvore ou Vegetação	162
18604916	2	NERU - 17041	05/01/2025 21:53	06/01/2025 13:10	Meio ambiente - Árvore ou Vegetação	43
18610288	1	JFAU - 17086	05/01/2025 12:57	07/01/2025 14:27	Meio ambiente - Árvore ou Vegetação	55
18610288	2	JFAU - 17086	05/01/2025 12:57	07/01/2025 14:27	Meio ambiente - Árvore ou Vegetação	3
18610288	3	JFAU - 17086	05/01/2025 12:57	07/01/2025 15:04	Meio ambiente - Árvore ou Vegetação	1
18603862	1	PRSU - 15239	05/01/2025 16:27	05/01/2025 17:45	Meio ambiente - Vento	86
18603322	1	CAX - 15143	05/01/2025 15:43	05/01/2025 16:48	Meio ambiente - Descarga Atmosférica	6
18603322	2	CAX - 15143	05/01/2025 15:43	05/01/2025 16:48	Meio ambiente - Descarga Atmosférica	110
18603322	3	CAX - 15143	05/01/2025 15:43	05/01/2025 16:48	Meio ambiente - Descarga Atmosférica	269
18603322	4	CAX - 15143	05/01/2025 15:43	05/01/2025 20:29	Meio ambiente - Descarga Atmosférica	115
18603322	5	CAX - 15143	05/01/2025 15:43	05/01/2025 20:56	Meio ambiente - Descarga Atmosférica	523
18603324	1	CAX - 15143	06/01/2025 00:41	06/01/2025 00:46	Meio ambiente - Descarga Atmosférica	115
18603044	1	PLOT - 16319	05/01/2025 10:18	05/01/2025 20:53	Meio ambiente - Árvore ou Vegetação	3
18602904	1	CRL - 15354	05/01/2025 16:29	05/01/2025 20:03	Meio ambiente - Descarga Atmosférica	10
18602611	1	BCAD - 15109	05/01/2025 16:31	05/01/2025 17:54	Meio ambiente - Descarga Atmosférica	1
18603166	1	BDPD - 15114	05/01/2025 16:30	05/01/2025 22:11	Meio ambiente - Descarga Atmosférica	1
18602716	1	CGAU - 15150	05/01/2025 16:30	05/01/2025 18:39	Não classificada	1
18603167	1	PMSU - 17092	05/01/2025 06:32	05/01/2025 20:03	Meio ambiente - Descarga Atmosférica	3
18603043	1	SFIQ - 17065	05/01/2025 16:32	05/01/2025 21:06	Meio ambiente - Vento	12
18602939	1	LBD - 16305	05/01/2025 16:32	05/01/2025 20:12	Meio ambiente - Vento	49
18604127	1	MCDD - 15280	05/01/2025 16:44	06/01/2025 10:30	Meio ambiente - Vento	2
18602824	1	GVSD - 17070	05/01/2025 16:34	05/01/2025 19:30	Meio ambiente - Descarga Atmosférica	77
18608302	1	SLN - 15206	05/01/2025 16:33	07/01/2025 10:23	Meio ambiente - Descarga Atmosférica	2
18614490	1	CRL - 15354	05/01/2025 16:43	05/01/2025 16:57	Não classificada	902
18614490	2	CRL - 15354	05/01/2025 16:43	05/01/2025 16:57	Não classificada	11
18614490	3	CRL - 15354	05/01/2025 16:43	05/01/2025 17:03	Não classificada	16
18614490	4	CRL - 15354	05/01/2025 16:43	05/01/2025 17:03	Não classificada	1165
18614490	5	CRL - 15354	05/01/2025 16:43	05/01/2025 19:00	Não classificada	11
18614490	7	CRL - 15354	05/01/2025 16:43	07/01/2025 14:50	Não classificada	6
18669159	1	LBD - 16305	05/01/2025 16:36	05/01/2025 21:16	Meio ambiente - Descarga Atmosférica	1
18603274	1	CMD - 15158	04/01/2025 18:25	05/01/2025 19:11	Meio ambiente - Vento	7
18602672	1	IBAD - 17028	05/01/2025 16:37	05/01/2025 18:19	Meio ambiente - Descarga Atmosférica	31
18603763	1	YAN - 15165	05/01/2025 16:37	06/01/2025 08:21	Meio ambiente - Descarga Atmosférica	1
18603188	2	NERU - 17041	05/01/2025 16:46	05/01/2025 18:35	Meio ambiente - Árvore ou Vegetação	483
18603188	3	NERU - 17041	05/01/2025 16:46	05/01/2025 18:35	Meio ambiente - Árvore ou Vegetação	5
18603188	4	NERU - 17041	05/01/2025 16:46	05/01/2025 19:51	Meio ambiente - Árvore ou Vegetação	54
18603188	5	NERU - 17041	05/01/2025 16:46	05/01/2025 22:33	Meio ambiente - Árvore ou Vegetação	722
18604814	1	UNIT - 17083	04/01/2025 13:06	05/01/2025 17:40	Meio ambiente - Vento	168
18604814	2	UNIT - 17083	04/01/2025 13:06	05/01/2025 17:40	Meio ambiente - Vento	8
18604816	1	UNIT - 17083	05/01/2025 17:23	05/01/2025 17:40	Meio ambiente - Vento	263
18604816	2	UNIT - 17083	05/01/2025 17:23	05/01/2025 17:40	Meio ambiente - Vento	72
18604819	1	UNIT - 17083	06/01/2025 10:34	06/01/2025 12:29	Meio ambiente - Vento	290
18604819	2	UNIT - 17083	06/01/2025 10:34	06/01/2025 12:29	Meio ambiente - Vento	19
18604820	1	UNIT - 17083	06/01/2025 12:42	06/01/2025 12:54	Meio ambiente - Vento	27
18604820	2	UNIT - 17083	06/01/2025 12:42	06/01/2025 12:54	Meio ambiente - Vento	60
18606221	1	CAX - 15143	05/01/2025 16:38	06/01/2025 17:21	Meio ambiente - Árvore ou Vegetação	3
18602905	1	DDI - 17027	05/01/2025 16:38	05/01/2025 20:01	Meio ambiente - Descarga Atmosférica	7

18602905	2	DDI - 17027	05/01/2025 16:38	05/01/2025 20:01	Meio ambiente - Descarga Atmosférica	1
18602592	1	BRL - 15140	05/01/2025 16:40	05/01/2025 17:45	Não classificada	1
18608178	1	JPIU - 15298	05/01/2025 16:32	05/01/2025 17:01	Meio ambiente - Vento	234
18608178	2	JPIU - 15298	05/01/2025 16:32	05/01/2025 17:01	Meio ambiente - Vento	391
18608178	3	JPIU - 15298	05/01/2025 16:32	05/01/2025 17:01	Meio ambiente - Vento	81
18608178	4	JPIU - 15298	05/01/2025 16:32	05/01/2025 19:22	Meio ambiente - Vento	896
18608178	5	JPIU - 15298	05/01/2025 16:32	05/01/2025 19:22	Meio ambiente - Vento	3
18608178	6	JPIU - 15298	05/01/2025 16:32	05/01/2025 19:22	Meio ambiente - Vento	3
18608178	7	JPIU - 15298	05/01/2025 16:32	05/01/2025 19:27	Meio ambiente - Vento	5
18608178	8	JPIU - 15298	05/01/2025 16:32	05/01/2025 19:27	Meio ambiente - Vento	64
18608178	9	JPIU - 15298	05/01/2025 16:32	05/01/2025 19:27	Meio ambiente - Vento	43
18608178	10	JPIU - 15298	05/01/2025 16:32	06/01/2025 17:00	Meio ambiente - Vento	592
18602738	1	DDI - 17027	05/01/2025 16:42	05/01/2025 18:52	Meio ambiente - Descarga Atmosférica	3
18672673	1	TOE - 15195	05/01/2025 16:41	05/01/2025 21:18	Não classificada	142
18672673	2	TOE - 15195	05/01/2025 16:41	05/01/2025 21:18	Não classificada	143
18603715	1	PRRU - 15241	05/01/2025 16:41	06/01/2025 08:30	Meio ambiente - Descarga Atmosférica	1
18602737	1	CETU - 15149	05/01/2025 16:41	05/01/2025 18:44	Meio ambiente - Descarga Atmosférica	2
18606223	1	SFIQ - 17065	05/01/2025 15:17	06/01/2025 16:40	Meio ambiente - Vento	2
18606224	1	SFIQ - 17065	05/01/2025 17:14	06/01/2025 16:40	Meio ambiente - Vento	44
18602940	1	ARID - 15104	05/01/2025 16:56	05/01/2025 18:03	Meio ambiente - Árvore ou Vegetação	1
18602940	2	ARID - 15104	05/01/2025 16:56	05/01/2025 18:03	Meio ambiente - Árvore ou Vegetação	46
18603716	1	GVSD - 17070	05/01/2025 16:45	06/01/2025 08:29	Meio ambiente - Árvore ou Vegetação	2
18610290	1	IOM - 15315	05/01/2025 16:48	07/01/2025 17:45	Meio ambiente - Descarga Atmosférica	1
18602609	1	ENC - 15343	05/01/2025 16:00	05/01/2025 17:48	Meio ambiente - Árvore ou Vegetação	3
18602609	1	GVSD - 17070	05/01/2025 16:00	05/01/2025 17:48	Meio ambiente - Árvore ou Vegetação	87
18602609	2	GVSD - 17070	05/01/2025 16:00	05/01/2025 17:48	Meio ambiente - Árvore ou Vegetação	1
18602609	3	GVSD - 17070	05/01/2025 16:00	05/01/2025 17:48	Meio ambiente - Árvore ou Vegetação	34
18602609	4	GVSD - 17070	05/01/2025 16:00	05/01/2025 17:48	Meio ambiente - Árvore ou Vegetação	138
18602609	5	GVSD - 17070	05/01/2025 16:00	05/01/2025 17:48	Meio ambiente - Árvore ou Vegetação	1
18602609	6	GVSD - 17070	05/01/2025 16:00	05/01/2025 17:48	Meio ambiente - Árvore ou Vegetação	692
18602880	1	OLV - 15255	05/01/2025 16:50	05/01/2025 19:53	Meio ambiente - Descarga Atmosférica	1
18605355	1	LBD - 16305	05/01/2025 16:35	06/01/2025 02:27	Meio ambiente - Vento	23
18605355	2	LBD - 16305	05/01/2025 16:35	06/01/2025 02:27	Meio ambiente - Vento	1117
18605355	3	LBD - 16305	05/01/2025 16:35	06/01/2025 02:27	Meio ambiente - Vento	914
18605355	4	LBD - 16305	05/01/2025 16:35	06/01/2025 02:27	Meio ambiente - Vento	5
18605355	5	LBD - 16305	05/01/2025 16:35	06/01/2025 02:27	Meio ambiente - Vento	67
18605357	1	LBD - 16305	05/01/2025 20:55	06/01/2025 02:27	Meio ambiente - Vento	3
18605358	1	LBD - 16305	05/01/2025 22:50	06/01/2025 02:43	Meio ambiente - Vento	4
18605358	2	LBD - 16305	05/01/2025 22:50	06/01/2025 02:43	Meio ambiente - Vento	82
18605358	3	LBD - 16305	05/01/2025 22:50	06/01/2025 02:43	Meio ambiente - Vento	102
18605359	1	LBD - 16305	05/01/2025 22:54	06/01/2025 02:27	Meio ambiente - Vento	1
18602606	1	IBYD - 15327	05/01/2025 15:00	05/01/2025 17:47	Meio ambiente - Descarga Atmosférica	1
18602639	1	IBYD - 15327	05/01/2025 15:00	05/01/2025 18:02	Meio ambiente - Descarga Atmosférica	1
18608491	1	PNV - 17094	05/01/2025 16:53	07/01/2025 10:56	Meio ambiente - Descarga Atmosférica	2
18603046	1	TCSU - 15196	05/01/2025 16:52	05/01/2025 21:04	Meio ambiente - Vento	56
18602739	1	PMSD - 17049	05/01/2025 16:52	05/01/2025 18:48	Meio ambiente - Descarga Atmosférica	1
18603265	1	SALU - 15217	05/01/2025 16:53	05/01/2025 22:56	Meio ambiente - Vento	12
18604746	1	SLN - 15206	05/01/2025 16:53	06/01/2025 12:24	Meio ambiente - Descarga Atmosférica	1
18602908	1	COJ - 15305	05/01/2025 16:53	05/01/2025 20:01	Meio ambiente - Árvore ou Vegetação	1
18602489	1	ITDD - 16294	05/01/2025 15:35	05/01/2025 15:38	Meio ambiente - Descarga Atmosférica	7087
18602489	2	ITDD - 16294	05/01/2025 15:35	05/01/2025 15:38	Meio ambiente - Descarga Atmosférica	8
18602489	3	ITDD - 16294	05/01/2025 15:35	05/01/2025 15:38	Meio ambiente - Descarga Atmosférica	1248
18602489	4	ITDD - 16294	05/01/2025 15:35	05/01/2025 15:38	Meio ambiente - Descarga Atmosférica	2
18602489	5	ITDD - 16294	05/01/2025 15:35	05/01/2025 15:38	Meio ambiente - Descarga Atmosférica	48
18602489	6	ITDD - 16294	05/01/2025 15:35	05/01/2025 15:38	Meio ambiente - Descarga Atmosférica	19
18603189	1	CRL - 15354	05/01/2025 16:55	05/01/2025 22:14	Não classificada	479
18603910	1	SDED - 15215	05/01/2025 16:54	06/01/2025 08:58	Meio ambiente - Descarga Atmosférica	1
18602771	1	BMO - 15135	05/01/2025 16:54	05/01/2025 19:00	Meio ambiente - Descarga Atmosférica	1
18602490	1	LABU - 15292	05/01/2025 14:45	05/01/2025 14:48	Meio ambiente - Descarga Atmosférica	2299

18602490	2	LABU - 15292	05/01/2025 14:45	05/01/2025 14:48	Meio ambiente - Descarga Atmosférica	1278
18602490	3	LABU - 15292	05/01/2025 14:45	05/01/2025 14:48	Meio ambiente - Descarga Atmosférica	30
18608303	1	SGS - 16331	05/01/2025 16:58	07/01/2025 10:26	Meio ambiente - Vento	1
18603981	1	VCS - 17093	05/01/2025 16:59	06/01/2025 09:25	Meio ambiente - Descarga Atmosférica	5
18603981	2	VCS - 17093	05/01/2025 16:59	06/01/2025 09:25	Meio ambiente - Descarga Atmosférica	1
18602741	1	PPUD - 15242	05/01/2025 17:00	05/01/2025 18:46	Meio ambiente - Descarga Atmosférica	5
18605931	1	URAS - 16338	05/01/2025 17:00	06/01/2025 16:16	Não classificada	1
18606098	1	UHJS - 17080	05/01/2025 17:10	06/01/2025 17:25	Meio ambiente - Vento	1
18606099	1	UHJS - 17080	06/01/2025 13:45	06/01/2025 17:25	Meio ambiente - Vento	14
18604689	1	SND - 15203	05/01/2025 06:37	06/01/2025 12:05	Meio ambiente - Descarga Atmosférica	3
18606508	1	PPUD - 15242	05/01/2025 08:00	05/01/2025 18:51	Meio ambiente - Vento	1
18606508	2	PPUD - 15242	05/01/2025 08:00	06/01/2025 15:00	Meio ambiente - Vento	4
18606508	3	PPUD - 15242	05/01/2025 08:00	06/01/2025 16:10	Meio ambiente - Vento	6
18603514	1	VGAU - 17089	05/01/2025 17:07	06/01/2025 06:38	Meio ambiente - Árvore ou Vegetação	1
18703429	1	UHMS - 17082	05/01/2025 13:43	05/01/2025 20:14	Meio ambiente - Vento	1
18703430	1	UHMS - 17082	05/01/2025 13:43	05/01/2025 20:14	Meio ambiente - Vento	29
18703430	2	UHMS - 17082	05/01/2025 13:43	05/01/2025 20:14	Meio ambiente - Vento	141
18703431	1	UHMS - 17082	05/01/2025 17:56	05/01/2025 20:14	Meio ambiente - Vento	7216
18703431	2	UHMS - 17082	05/01/2025 17:56	05/01/2025 20:14	Meio ambiente - Vento	336
18602910	1	PMSU - 17092	05/01/2025 17:09	05/01/2025 20:03	Não classificada	3
18604358	1	CRL - 15354	05/01/2025 17:09	06/01/2025 10:51	Não classificada	2
18606665	1	TCSD - 16336	05/01/2025 17:10	06/01/2025 19:17	Meio ambiente - Vento	1
18603063	1	PTC - 15235	05/01/2025 17:10	05/01/2025 21:25	Meio ambiente - Árvore ou Vegetação	7
18605660	1	RSS - 15219	05/01/2025 17:13	06/01/2025 15:19	Meio ambiente - Descarga Atmosférica	4
18679436	1	PRTD - 17074	05/01/2025 10:17	05/01/2025 17:39	Meio ambiente - Descarga Atmosférica	5
18604272	1	UNIT - 17083	05/01/2025 17:15	06/01/2025 10:37	Meio ambiente - Descarga Atmosférica	2
18605209	1	CEL - 15147	05/01/2025 17:16	06/01/2025 14:01	Meio ambiente - Descarga Atmosférica	11
18602772	1	AMN - 16264	05/01/2025 17:16	05/01/2025 18:58	Não classificada	1
18605006	1	CRL - 15354	05/01/2025 17:17	06/01/2025 13:24	Meio ambiente - Vento	28
18603111	1	VZEU - 17091	05/01/2025 17:18	05/01/2025 21:41	Meio ambiente - Árvore ou Vegetação	7
18605210	1	INPD - 15316	05/01/2025 17:18	06/01/2025 14:24	Não classificada	2
18603091	1	DVLD - 17023	05/01/2025 17:27	05/01/2025 17:38	Meio ambiente - Árvore ou Vegetação	22
18603091	1	DVLU - 17024	05/01/2025 17:27	05/01/2025 17:38	Meio ambiente - Árvore ou Vegetação	82
18603091	2	DVLU - 17024	05/01/2025 17:27	05/01/2025 18:37	Meio ambiente - Árvore ou Vegetação	88
18603091	3	CRM - 17026	05/01/2025 17:27	05/01/2025 18:37	Meio ambiente - Árvore ou Vegetação	1
18603091	3	DVLU - 17024	05/01/2025 17:27	05/01/2025 18:37	Meio ambiente - Árvore ou Vegetação	126
18603091	4	CRM - 17026	05/01/2025 17:27	05/01/2025 18:55	Meio ambiente - Árvore ou Vegetação	22
18603091	4	DVLU - 17024	05/01/2025 17:27	05/01/2025 18:55	Meio ambiente - Árvore ou Vegetação	2560
18603091	5	DVLU - 17024	05/01/2025 17:27	05/01/2025 18:55	Meio ambiente - Árvore ou Vegetação	1
18602857	2	BIIU - 17016	05/01/2025 17:17	05/01/2025 19:37	Não classificada	29
18602857	3	BIIU - 17016	05/01/2025 17:17	05/01/2025 19:37	Não classificada	197
18602858	1	BIIU - 17016	05/01/2025 19:57	05/01/2025 20:05	Não classificada	197
18612137	1	PNV - 17094	05/01/2025 17:20	08/01/2025 08:01	Meio ambiente - Descarga Atmosférica	2
18604200	1	TOTU - 17072	05/01/2025 17:21	06/01/2025 10:27	Meio ambiente - Árvore ou Vegetação	43
18603064	1	TOE - 15195	05/01/2025 17:23	05/01/2025 21:22	Meio ambiente - Descarga Atmosférica	1
18602943	1	TPCD - 17073	05/01/2025 17:32	05/01/2025 18:45	Meio ambiente - Árvore ou Vegetação	463
18602943	2	TPCD - 17073	05/01/2025 17:32	05/01/2025 20:22	Meio ambiente - Árvore ou Vegetação	5
18604046	1	ILIU - 16291	05/01/2025 17:25	06/01/2025 09:52	Meio ambiente - Árvore ou Vegetação	1
18602648	1	SLN - 15206	05/01/2025 17:05	05/01/2025 18:03	Não classificada	33
18604047	1	JQT - 16297	05/01/2025 17:26	06/01/2025 09:51	Não classificada	5
18604047	2	JQT - 16297	05/01/2025 17:26	06/01/2025 09:51	Não classificada	13
18602883	1	SLAT - 15208	05/01/2025 17:26	05/01/2025 19:46	Meio ambiente - Árvore ou Vegetação	1
18602885	1	SALU - 15217	05/01/2025 17:34	05/01/2025 19:49	Meio ambiente - Árvore ou Vegetação	9
18604748	1	UHPT - 15186	05/01/2025 17:28	06/01/2025 12:11	Meio ambiente - Vento	2
18603168	1	CRL - 15354	05/01/2025 17:27	05/01/2025 22:06	Meio ambiente - Descarga Atmosférica	74
18602985	1	SRT - 16329	05/01/2025 17:29	05/01/2025 20:40	Meio ambiente - Vento	3
18602860	1	TSPU - 15193	05/01/2025 11:27	05/01/2025 20:04	Meio ambiente - Vento	3
18605381	1	PNV - 17094	05/01/2025 17:31	06/01/2025 15:07	Meio ambiente - Descarga Atmosférica	10
18605381	2	PNV - 17094	05/01/2025 17:31	06/01/2025 15:07	Meio ambiente - Descarga Atmosférica	2

18739535	1	JPIU - 15298	04/01/2025 17:49	09/01/2025 20:22	Meio ambiente - Árvore ou Vegetação	6
18739535	2	JPIU - 15298	04/01/2025 17:49	11/01/2025 18:45	Meio ambiente - Árvore ou Vegetação	17
18602662	1	JNUT - 17066	05/01/2025 14:22	05/01/2025 18:18	Meio ambiente - Descarga Atmosférica	53
18602662	2	JNUT - 17066	05/01/2025 14:22	05/01/2025 18:18	Meio ambiente - Descarga Atmosférica	2
18606908	1	UHMS - 17082	05/01/2025 17:44	06/01/2025 05:52	Meio ambiente - Vento	7
18606908	2	UHMS - 17082	05/01/2025 17:44	06/01/2025 06:55	Meio ambiente - Vento	1
18606908	3	UHMS - 17082	05/01/2025 17:44	06/01/2025 06:57	Meio ambiente - Vento	21
18606909	1	UHMS - 17082	06/01/2025 06:55	06/01/2025 07:28	Meio ambiente - Vento	7
18606909	2	UHMS - 17082	06/01/2025 06:55	06/01/2025 08:53	Meio ambiente - Vento	1
18606910	1	UHMS - 17082	06/01/2025 09:09	06/01/2025 09:27	Meio ambiente - Vento	22
18603065	1	PTE - 17056	05/01/2025 17:36	05/01/2025 21:19	Meio ambiente - Descarga Atmosférica	27
18602745	1	IUAU - 17031	05/01/2025 17:39	05/01/2025 18:45	Meio ambiente - Árvore ou Vegetação	48
18604533	1	LABU - 15292	05/01/2025 15:05	06/01/2025 11:50	Meio ambiente - Vento	52
18602861	1	IGRU - 17030	05/01/2025 17:41	05/01/2025 19:33	Meio ambiente - Descarga Atmosférica	1
18609166	1	INPD - 15316	05/01/2025 14:50	07/01/2025 13:28	Meio ambiente - Árvore ou Vegetação	6
18605657	1	CMN - 16278	05/01/2025 16:58	06/01/2025 15:16	Não classificada	1
18603504	1	LPTU - 17032	05/01/2025 16:05	05/01/2025 22:21	Meio ambiente - Árvore ou Vegetação	15
18603505	1	LPTU - 17032	05/01/2025 19:09	05/01/2025 22:21	Meio ambiente - Árvore ou Vegetação	12
18603092	1	ULAU - 16339	05/01/2025 17:47	05/01/2025 21:33	Não classificada	1
18603020	1	BETD - 15116	05/01/2025 17:46	05/01/2025 21:01	Meio ambiente - Vento	2
18602912	1	TTD - 15192	05/01/2025 17:47	05/01/2025 19:55	Meio ambiente - Descarga Atmosférica	2
18602796	1	CGAU - 15150	05/01/2025 17:47	05/01/2025 19:09	Não classificada	4
18602828	1	CRM - 17026	05/01/2025 17:48	05/01/2025 19:22	Meio ambiente - Vento	1
18602593	1	INPD - 15316	05/01/2025 17:58	05/01/2025 18:04	Não classificada	310
18602593	2	INPD - 15316	05/01/2025 17:58	05/01/2025 18:04	Não classificada	1
18602593	3	INPD - 15316	05/01/2025 17:58	05/01/2025 18:04	Não classificada	958
18602593	4	INPD - 15316	05/01/2025 17:58	05/01/2025 18:04	Não classificada	105
18602593	5	INPD - 15316	05/01/2025 17:58	05/01/2025 18:04	Não classificada	6
18606773	1	MRND - 15270	05/01/2025 18:01	06/01/2025 12:50	Meio ambiente - Árvore ou Vegetação	3
18606773	2	MRND - 15270	05/01/2025 18:01	06/01/2025 12:50	Meio ambiente - Árvore ou Vegetação	27
18606773	3	MRND - 15270	05/01/2025 18:01	06/01/2025 13:10	Meio ambiente - Árvore ou Vegetação	12
18606774	1	MRND - 15270	05/01/2025 21:17	05/01/2025 22:24	Meio ambiente - Árvore ou Vegetação	68
18603067	1	URAU - 17079	05/01/2025 16:07	05/01/2025 21:26	Não classificada	27
18603290	1	SRT - 16329	05/01/2025 17:51	05/01/2025 23:41	Não classificada	36
18610995	1	PNV - 17094	05/01/2025 17:51	07/01/2025 20:51	Meio ambiente - Descarga Atmosférica	2
18602948	1	TCSU - 15196	05/01/2025 15:59	05/01/2025 20:40	Meio ambiente - Descarga Atmosférica	57
18614836	1	TOTU - 17072	05/01/2025 09:29	08/01/2025 16:00	Meio ambiente - Árvore ou Vegetação	2
18609167	1	TOE - 15195	05/01/2025 17:55	07/01/2025 14:31	Meio ambiente - Vento	1
18602779	1	ACSU - 15094	05/01/2025 17:55	05/01/2025 18:59	Meio ambiente - Árvore ou Vegetação	5
18602830	2	JFAU - 17086	05/01/2025 18:02	05/01/2025 18:10	Meio ambiente - Vento	821
18602830	3	JFAU - 17086	05/01/2025 18:02	05/01/2025 18:10	Meio ambiente - Vento	9
18602830	4	JFAU - 17086	05/01/2025 18:02	05/01/2025 19:26	Meio ambiente - Vento	780
18603269	1	ORPU - 17045	05/01/2025 17:58	05/01/2025 23:16	Meio ambiente - Descarga Atmosférica	95
18602748	1	PMSU - 17092	05/01/2025 17:58	05/01/2025 18:48	Não classificada	131
18602749	1	PZLU - 17050	04/01/2025 15:40	05/01/2025 18:33	Não classificada	1
18602750	1	PZLU - 17050	05/01/2025 18:10	05/01/2025 18:33	Não classificada	6
18602862	1	PNV - 17094	05/01/2025 17:59	05/01/2025 19:40	Meio ambiente - Descarga Atmosférica	76
18603190	1	CETU - 15149	05/01/2025 17:59	05/01/2025 22:28	Meio ambiente - Vento	2
18607933	1	SLN - 15206	05/01/2025 17:34	07/01/2025 09:20	Meio ambiente - Descarga Atmosférica	1
18603313	1	CNLU - 15164	05/01/2025 18:01	06/01/2025 00:10	Não classificada	85
18602697	1	PBD - 16324	05/01/2025 18:00	05/01/2025 18:29	Meio ambiente - Descarga Atmosférica	1
18603066	1	TTD - 15192	05/01/2025 18:00	05/01/2025 21:25	Meio ambiente - Vento	24
18603291	1	PMSU - 17092	05/01/2025 18:01	05/01/2025 23:40	Meio ambiente - Árvore ou Vegetação	1
18603191	1	ORPU - 17045	05/01/2025 18:03	05/01/2025 22:22	Meio ambiente - Descarga Atmosférica	136
18602829	1	CGAU - 15150	05/01/2025 18:04	05/01/2025 19:24	Não classificada	6
18603238	2	PNV - 17094	05/01/2025 15:14	05/01/2025 18:26	Meio ambiente - Vento	587
18603239	1	PNV - 17094	05/01/2025 15:56	05/01/2025 18:26	Meio ambiente - Vento	123
18608881	1	IGRU - 17030	05/01/2025 18:06	07/01/2025 12:34	Meio ambiente - Árvore ou Vegetação	2
18602781	1	BHJT - 15126	05/01/2025 18:07	05/01/2025 19:02	Meio ambiente - Descarga Atmosférica	301

18602863	1	IGPD - 15324	05/01/2025 18:07	05/01/2025 19:41	Meio ambiente - Vento	11
18602864	1	ENC - 15343	05/01/2025 18:15	05/01/2025 19:31	Meio ambiente - Vento	33
18612382	1	RSS - 15219	05/01/2025 18:11	08/01/2025 09:58	Meio ambiente - Descarga Atmosférica	1
18603146	1	MOO - 17039	05/01/2025 18:11	05/01/2025 21:52	Meio ambiente - Descarga Atmosférica	3
18603147	1	ILIU - 16291	05/01/2025 18:12	05/01/2025 21:58	Meio ambiente - Vento	1
18603147	2	ILIU - 16291	05/01/2025 18:12	05/01/2025 21:58	Meio ambiente - Vento	2
18603112	1	PBD - 16324	05/01/2025 18:12	05/01/2025 21:46	Meio ambiente - Descarga Atmosférica	203
18602897	2	SFIQ - 17065	05/01/2025 14:19	05/01/2025 20:00	Meio ambiente - Árvore ou Vegetação	41
18603047	1	SRS - 17060	05/01/2025 18:13	05/01/2025 21:10	Meio ambiente - Vento	30
18603169	1	IGPD - 15324	05/01/2025 18:15	05/01/2025 22:06	Meio ambiente - Árvore ou Vegetação	41
18602782	1	BRDD - 17067	05/01/2025 18:25	05/01/2025 18:35	Não classificada	1
18602782	2	BRDD - 17067	05/01/2025 18:25	05/01/2025 18:35	Não classificada	5
18602782	3	BRDD - 17067	05/01/2025 18:25	05/01/2025 18:35	Não classificada	19
18602782	4	BRDD - 17067	05/01/2025 18:25	05/01/2025 18:35	Não classificada	14
18605932	1	UNIT - 17083	05/01/2025 18:17	06/01/2025 16:38	Meio ambiente - Árvore ou Vegetação	1
18603531	1	NPO - 15258	05/01/2025 18:16	06/01/2025 07:00	Não classificada	7
18609275	1	IIGT - 15320	05/01/2025 18:17	07/01/2025 16:45	Meio ambiente - Descarga Atmosférica	46
18604691	1	BCAD - 15109	05/01/2025 18:16	06/01/2025 12:05	Meio ambiente - Descarga Atmosférica	1
18603068	1	MRND - 15270	05/01/2025 18:16	05/01/2025 21:26	Meio ambiente - Descarga Atmosférica	151
18603068	2	MRND - 15270	05/01/2025 18:16	05/01/2025 21:26	Meio ambiente - Descarga Atmosférica	416
18602865	1	MAGU - 15282	05/01/2025 18:18	05/01/2025 19:31	Meio ambiente - Vento	1
18603113	1	SEG - 17068	05/01/2025 18:18	05/01/2025 21:43	Não classificada	6
18603149	1	RSS - 15219	05/01/2025 18:19	05/01/2025 21:50	Meio ambiente - Descarga Atmosférica	1
18603812	1	CRL - 15354	05/01/2025 18:19	06/01/2025 08:52	Meio ambiente - Descarga Atmosférica	7
18605383	1	CRL - 15354	05/01/2025 18:19	06/01/2025 14:54	Meio ambiente - Vento	4
18602888	1	PSOU - 15231	05/01/2025 18:20	05/01/2025 19:49	Meio ambiente - Vento	1
18603095	1	JFAU - 17086	05/01/2025 18:20	05/01/2025 21:33	Meio ambiente - Descarga Atmosférica	126
18605661	1	PNV - 17094	05/01/2025 18:21	06/01/2025 15:41	Meio ambiente - Vento	2
18606225	1	CRL - 15354	05/01/2025 18:22	06/01/2025 17:24	Meio ambiente - Descarga Atmosférica	24
18603911	1	RSP - 15220	05/01/2025 18:21	06/01/2025 09:06	Meio ambiente - Árvore ou Vegetação	1
18603069	1	BHBN - 17048	05/01/2025 18:21	05/01/2025 21:16	Meio ambiente - Árvore ou Vegetação	3
18603982	1	CGAU - 15150	05/01/2025 18:21	06/01/2025 09:31	Meio ambiente - Vento	2
18608614	1	SLN - 15206	05/01/2025 18:24	07/01/2025 11:48	Meio ambiente - Descarga Atmosférica	1
18602986	1	CGAU - 15150	05/01/2025 18:23	05/01/2025 20:30	Meio ambiente - Descarga Atmosférica	29
18609168	1	IBAD - 17028	05/01/2025 18:23	07/01/2025 14:02	Não classificada	10
18603070	1	CGAU - 15150	05/01/2025 18:25	05/01/2025 21:25	Meio ambiente - Descarga Atmosférica	7
18603114	1	CLHU - 17095	05/01/2025 18:26	05/01/2025 21:41	Meio ambiente - Árvore ou Vegetação	11
18612880	1	RSS - 15219	05/01/2025 18:27	08/01/2025 11:19	Meio ambiente - Descarga Atmosférica	6
18610292	1	SFIQ - 17065	05/01/2025 18:27	07/01/2025 19:00	Meio ambiente - Descarga Atmosférica	1
18603193	1	ITMU - 15310	05/01/2025 18:27	05/01/2025 22:26	Meio ambiente - Descarga Atmosférica	1
18603115	1	SDEU - 17085	05/01/2025 18:28	05/01/2025 21:48	Não classificada	11
18604535	1	UNIT - 17083	05/01/2025 18:31	06/01/2025 11:31	Meio ambiente - Descarga Atmosférica	2
18605007	1	PNV - 17094	05/01/2025 18:30	06/01/2025 13:24	Meio ambiente - Descarga Atmosférica	9
18604361	1	JFAU - 17086	05/01/2025 18:40	05/01/2025 18:44	Meio ambiente - Vento	4180
18605213	1	CGAU - 15150	05/01/2025 18:32	06/01/2025 14:07	Meio ambiente - Descarga Atmosférica	1
18603240	1	CRL - 15354	05/01/2025 16:49	05/01/2025 21:38	Meio ambiente - Vento	622
18603435	1	BHAT - 16268	05/01/2025 19:10	05/01/2025 21:38	Meio ambiente - Árvore ou Vegetação	170
18602917	1	IGPD - 15324	05/01/2025 18:35	05/01/2025 20:06	Meio ambiente - Vento	112
18602917	2	IGPD - 15324	05/01/2025 18:35	05/01/2025 20:06	Meio ambiente - Vento	2
18603194	1	IOM - 15315	05/01/2025 18:36	05/01/2025 22:17	Não classificada	172
18603258	1	CAX - 15143	05/01/2025 15:57	05/01/2025 22:46	Meio ambiente - Árvore ou Vegetação	230
18609277	1	TTD - 15192	05/01/2025 18:45	07/01/2025 17:13	Meio ambiente - Vento	1
18608493	1	SLN - 15206	05/01/2025 18:38	07/01/2025 10:59	Meio ambiente - Vento	1
18603195	1	CGAU - 15150	05/01/2025 18:37	05/01/2025 22:18	Não classificada	1
18603341	1	IPC - 15314	05/01/2025 18:39	06/01/2025 00:41	Meio ambiente - Descarga Atmosférica	2
18609276	1	INPD - 15316	05/01/2025 18:39	07/01/2025 16:10	Meio ambiente - Descarga Atmosférica	3
18609276	2	INPD - 15316	05/01/2025 18:39	07/01/2025 16:10	Meio ambiente - Descarga Atmosférica	1
18612384	1	UNIT - 17083	05/01/2025 18:39	08/01/2025 10:24	Meio ambiente - Descarga Atmosférica	1
18604050	1	CRL - 15354	05/01/2025 18:40	06/01/2025 09:53	Meio ambiente - Descarga Atmosférica	3

18665496	1	JMLT - 15301	05/01/2025 18:41	05/01/2025 20:53	Meio ambiente - Descarga Atmosférica	9
18604420	1	SDEU - 17085	05/01/2025 18:40	06/01/2025 11:02	Meio ambiente - Vento	1
18607117	1	SGS - 16331	05/01/2025 14:11	06/01/2025 15:00	Meio ambiente - Árvore ou Vegetação	2
18607118	1	SGS - 16331	05/01/2025 19:14	06/01/2025 15:00	Meio ambiente - Árvore ou Vegetação	5
18603768	1	PPUD - 15242	05/01/2025 18:42	06/01/2025 08:32	Meio ambiente - Descarga Atmosférica	2
18604750	1	UHMM - 15189	05/01/2025 18:42	06/01/2025 11:19	Meio ambiente - Descarga Atmosférica	2
18611480	1	SLN - 15206	05/01/2025 15:01	05/01/2025 21:40	Meio ambiente - Vento	50
18611480	2	SLN - 15206	05/01/2025 15:01	07/01/2025 07:45	Meio ambiente - Vento	28
18611481	1	SLN - 15206	05/01/2025 21:41	06/01/2025 11:30	Meio ambiente - Vento	24
18611481	2	SLN - 15206	05/01/2025 21:41	06/01/2025 14:56	Meio ambiente - Vento	14
18611481	3	SLN - 15206	05/01/2025 21:41	06/01/2025 22:30	Meio ambiente - Vento	12
18604278	1	UHPT - 15186	05/01/2025 18:44	06/01/2025 10:37	Meio ambiente - Vento	7
18603912	1	CPO - 17018	05/01/2025 18:46	06/01/2025 09:11	Meio ambiente - Árvore ou Vegetação	102
18608180	1	SFIQ - 17065	04/01/2025 14:30	06/01/2025 14:40	Meio ambiente - Vento	19
18608180	2	SFIQ - 17065	04/01/2025 14:30	06/01/2025 14:40	Meio ambiente - Vento	1
18608181	1	SFIQ - 17065	05/01/2025 20:23	06/01/2025 14:40	Meio ambiente - Vento	1
18608181	2	SFIQ - 17065	05/01/2025 20:23	06/01/2025 14:40	Meio ambiente - Vento	3
18606638	1	SALU - 15217	05/01/2025 18:47	06/01/2025 18:50	Meio ambiente - Árvore ou Vegetação	42
18606103	1	CAX - 15143	05/01/2025 15:39	06/01/2025 17:00	Meio ambiente - Vento	295
18603571	1	SFIQ - 17065	05/01/2025 18:51	06/01/2025 07:21	Não classificada	5
18604130	1	UHPT - 15186	05/01/2025 18:55	06/01/2025 10:09	Meio ambiente - Vento	5
18604536	1	PZLU - 17050	05/01/2025 18:55	06/01/2025 11:27	Meio ambiente - Descarga Atmosférica	3
18604536	2	PZLU - 17050	05/01/2025 18:55	06/01/2025 11:27	Meio ambiente - Descarga Atmosférica	1
18605106	1	TSPU - 15193	05/01/2025 06:42	05/01/2025 19:39	Meio ambiente - Vento	47
18605106	2	TSPU - 15193	05/01/2025 06:42	06/01/2025 13:10	Meio ambiente - Vento	1
18605107	1	TSPU - 15193	06/01/2025 11:14	06/01/2025 13:10	Meio ambiente - Vento	47
18602825	1	SFIQ - 17065	05/01/2025 16:39	05/01/2025 19:22	Meio ambiente - Descarga Atmosférica	89
18605009	1	DSV - 16286	05/01/2025 19:07	06/01/2025 13:30	Meio ambiente - Descarga Atmosférica	2
18606226	1	CRL - 15354	05/01/2025 18:56	06/01/2025 17:14	Não classificada	2
18607386	1	JFAU - 17086	05/01/2025 18:56	07/01/2025 00:13	Meio ambiente - Descarga Atmosférica	1
18679642	1	JFAO - 16302	05/01/2025 19:06	05/01/2025 23:43	Meio ambiente - Vento	3213
18679642	2	JFAO - 16302	05/01/2025 19:06	06/01/2025 00:04	Meio ambiente - Vento	312
18679642	3	JFAO - 16302	05/01/2025 19:06	06/01/2025 18:05	Meio ambiente - Vento	179
18679643	1	JFAO - 16302	05/01/2025 19:31	05/01/2025 19:36	Meio ambiente - Vento	358
18679643	2	JFAO - 16302	05/01/2025 19:31	05/01/2025 19:36	Meio ambiente - Vento	35
18679643	3	JFAO - 16302	05/01/2025 19:31	05/01/2025 19:36	Meio ambiente - Vento	5
18679643	4	JFAO - 16302	05/01/2025 19:31	05/01/2025 21:25	Meio ambiente - Vento	62
18606911	1	JFAQ - 17081	05/01/2025 19:06	05/01/2025 22:15	Meio ambiente - Vento	2325
18606911	2	JFAQ - 17081	05/01/2025 19:06	06/01/2025 16:30	Meio ambiente - Vento	290
18613728	1	JFAO - 16302	05/01/2025 19:06	05/01/2025 23:17	Meio ambiente - Árvore ou Vegetação	1
18613728	1	JFAQ - 17081	05/01/2025 19:06	05/01/2025 23:17	Meio ambiente - Árvore ou Vegetação	2272
18702834	1	JFAO - 16302	05/01/2025 19:07	05/01/2025 19:56	Meio ambiente - Vento	1788
18702834	2	JFAO - 16302	05/01/2025 19:07	06/01/2025 01:23	Meio ambiente - Vento	387
18702834	3	JFAO - 16302	05/01/2025 19:07	06/01/2025 03:02	Meio ambiente - Vento	8
18702834	4	JFAO - 16302	05/01/2025 19:07	06/01/2025 18:01	Meio ambiente - Vento	171
18702857	1	JFAO - 16302	05/01/2025 19:08	05/01/2025 19:46	Meio ambiente - Vento	1038
18702857	2	JFAO - 16302	05/01/2025 19:08	05/01/2025 19:56	Meio ambiente - Vento	1275
18702857	3	JFAO - 16302	05/01/2025 19:08	05/01/2025 20:08	Meio ambiente - Vento	858
18702857	4	JFAO - 16302	05/01/2025 19:08	06/01/2025 01:16	Meio ambiente - Vento	2138
18702857	5	JFAO - 16302	05/01/2025 19:08	06/01/2025 05:10	Meio ambiente - Vento	1330
18702857	6	JFAO - 16302	05/01/2025 19:08	06/01/2025 11:40	Meio ambiente - Vento	244
18702871	1	JFAO - 16302	05/01/2025 19:47	06/01/2025 00:56	Meio ambiente - Vento	28
18702871	2	JFAO - 16302	05/01/2025 19:47	06/01/2025 02:12	Meio ambiente - Vento	228
18702871	3	JFAO - 16302	05/01/2025 19:47	06/01/2025 17:15	Meio ambiente - Vento	411
18702871	4	JFAO - 16302	05/01/2025 19:47	06/01/2025 17:29	Meio ambiente - Vento	220
18702871	5	JFAO - 16302	05/01/2025 19:47	06/01/2025 20:14	Meio ambiente - Vento	151
18702873	1	JFAO - 16302	06/01/2025 02:56	06/01/2025 03:00	Meio ambiente - Vento	1823
18702892	1	JFAO - 16302	06/01/2025 09:59	06/01/2025 17:50	Meio ambiente - Vento	8

18688379	1	JFAO - 16302	05/01/2025 19:07	06/01/2025 01:14	Meio ambiente - Vento	952
18688379	2	JFAO - 16302	05/01/2025 19:07	06/01/2025 01:14	Meio ambiente - Vento	35
18688379	3	JFAO - 16302	05/01/2025 19:07	06/01/2025 01:14	Meio ambiente - Vento	5
18688379	4	JFAO - 16302	05/01/2025 19:07	06/01/2025 10:56	Meio ambiente - Vento	139
18603050	1	JFAO - 16302	05/01/2025 19:08	05/01/2025 21:37	Meio ambiente - Vento	25
18603050	1	JFAQ - 17081	05/01/2025 19:08	05/01/2025 21:37	Meio ambiente - Vento	6981
18603050	2	JFAQ - 17081	05/01/2025 19:08	05/01/2025 21:37	Meio ambiente - Vento	135
18606845	1	JFAD - 16300	05/01/2025 19:08	05/01/2025 20:50	Meio ambiente - Vento	4276
18606845	1	JFAQ - 17081	05/01/2025 19:08	05/01/2025 20:50	Meio ambiente - Vento	137
18606845	2	JFAD - 16300	05/01/2025 19:08	06/01/2025 20:47	Meio ambiente - Vento	154
18606845	2	JFAQ - 17081	05/01/2025 19:08	06/01/2025 20:47	Meio ambiente - Vento	7
18606104	1	URAU - 17079	05/01/2025 19:00	06/01/2025 16:47	Não classificada	2
18603494	1	JFAO - 16302	05/01/2025 19:09	05/01/2025 22:15	Meio ambiente - Vento	600
18603494	2	JFAO - 16302	05/01/2025 19:09	06/01/2025 03:44	Meio ambiente - Vento	582
18603024	1	IGPD - 15324	05/01/2025 19:01	05/01/2025 20:54	Meio ambiente - Árvore ou Vegetação	4
18604202	1	CNLU - 15164	05/01/2025 19:02	06/01/2025 10:31	Meio ambiente - Descarga Atmosférica	1
18604616	1	CITU - 17022	05/01/2025 19:02	06/01/2025 10:34	Meio ambiente - Descarga Atmosférica	2
18607006	1	JFAO - 16302	05/01/2025 19:10	05/01/2025 23:09	Meio ambiente - Vento	172
18607006	2	JFAO - 16302	05/01/2025 19:10	06/01/2025 16:17	Meio ambiente - Vento	453
18603495	1	JFAD - 16300	05/01/2025 19:11	05/01/2025 21:47	Meio ambiente - Vento	25
18603495	1	JFAQ - 17081	05/01/2025 19:11	05/01/2025 21:47	Meio ambiente - Vento	4133
18603119	1	IGPU - 16290	05/01/2025 19:03	05/01/2025 21:48	Meio ambiente - Descarga Atmosférica	7
18603492	1	JFAU - 17086	05/01/2025 19:12	06/01/2025 03:06	Meio ambiente - Vento	217
18603492	2	JFAU - 17086	05/01/2025 19:12	06/01/2025 04:27	Meio ambiente - Vento	380
18602970	1	BHSE - 15129	05/01/2025 19:05	05/01/2025 20:18	Não classificada	282
18604824	1	PSP - 15233	05/01/2025 19:04	06/01/2025 12:35	Meio ambiente - Descarga Atmosférica	2
18603493	1	JFAD - 16300	05/01/2025 19:13	06/01/2025 03:21	Meio ambiente - Vento	970
18603049	1	PMSD - 17049	05/01/2025 19:06	05/01/2025 21:14	Meio ambiente - Descarga Atmosférica	1
18607850	1	JFAD - 16300	05/01/2025 19:15	06/01/2025 02:18	Meio ambiente - Vento	3296
18607850	1	UHMS - 17082	05/01/2025 19:15	06/01/2025 02:18	Meio ambiente - Vento	1032
18607850	2	JFAD - 16300	05/01/2025 19:15	06/01/2025 14:30	Meio ambiente - Vento	136
18603174	1	NOG - 15650	05/01/2025 17:10	05/01/2025 19:48	Não classificada	256
18603174	2	NOG - 15650	05/01/2025 17:10	05/01/2025 22:03	Não classificada	196
18604363	1	ELMU - 17088	05/01/2025 19:07	06/01/2025 10:51	Meio ambiente - Árvore ou Vegetação	17
18607204	1	JFAQ - 17081	05/01/2025 19:13	06/01/2025 18:41	Meio ambiente - Vento	8
18607204	2	JFAQ - 17081	05/01/2025 19:13	06/01/2025 22:37	Meio ambiente - Vento	93
18606846	1	PMSU - 17092	05/01/2025 09:16	06/01/2025 18:03	Meio ambiente - Descarga Atmosférica	1
18603983	1	ORPU - 17045	05/01/2025 19:10	06/01/2025 09:35	Meio ambiente - Vento	14
18603769	1	SFIQ - 17065	05/01/2025 19:10	06/01/2025 08:33	Meio ambiente - Descarga Atmosférica	1
18608030	1	MRND - 15270	05/01/2025 19:10	07/01/2025 09:32	Meio ambiente - Árvore ou Vegetação	2
18604918	1	JFAQ - 17081	05/01/2025 19:13	05/01/2025 23:36	Meio ambiente - Vento	257
18604918	2	JFAO - 16302	05/01/2025 19:13	05/01/2025 23:39	Meio ambiente - Vento	2
18604918	2	JFAQ - 17081	05/01/2025 19:13	05/01/2025 23:39	Meio ambiente - Vento	2979
18604918	3	JFAQ - 17081	05/01/2025 19:13	06/01/2025 11:53	Meio ambiente - Vento	154
18604919	1	JFAO - 16302	06/01/2025 05:00	06/01/2025 05:11	Meio ambiente - Vento	2
18604919	1	JFAQ - 17081	06/01/2025 05:00	06/01/2025 05:11	Meio ambiente - Vento	2979
18604919	2	JFAO - 16302	06/01/2025 05:00	06/01/2025 05:22	Meio ambiente - Vento	16
18604919	3	JFAO - 16302	06/01/2025 05:00	06/01/2025 06:46	Meio ambiente - Vento	150
18604919	4	JFAO - 16302	06/01/2025 05:00	06/01/2025 06:48	Meio ambiente - Vento	146
18607156	1	SFIQ - 17065	05/01/2025 17:54	06/01/2025 18:57	Meio ambiente - Descarga Atmosférica	27
18607157	1	SFIQ - 17065	06/01/2025 16:32	06/01/2025 18:58	Meio ambiente - Descarga Atmosférica	89
18602882	1	TTD - 15192	05/01/2025 17:20	05/01/2025 19:50	Meio ambiente - Vento	24
18603499	1	JFAQ - 17081	05/01/2025 19:13	06/01/2025 04:49	Meio ambiente - Descarga Atmosférica	366
18603984	1	MRND - 15270	05/01/2025 19:12	06/01/2025 09:33	Meio ambiente - Descarga Atmosférica	1
18603051	1	JNUT - 17066	05/01/2025 19:12	05/01/2025 21:07	Meio ambiente - Descarga Atmosférica	24
18606227	1	NERU - 17041	05/01/2025 19:13	06/01/2025 17:17	Meio ambiente - Descarga Atmosférica	1
18621332	1	UHJS - 17080	05/01/2025 19:17	05/01/2025 19:47	Meio ambiente - Vento	78
18621332	2	JFAQ - 17081	05/01/2025 19:17	05/01/2025 19:47	Meio ambiente - Vento	12
18621332	2	UHJS - 17080	05/01/2025 19:17	05/01/2025 19:47	Meio ambiente - Vento	868

18621332	3	UHJS - 17080	05/01/2025 19:17	05/01/2025 19:47	Meio ambiente - Vento	8
18621334	1	UHJS - 17080	05/01/2025 20:15	05/01/2025 20:32	Meio ambiente - Vento	545
18621334	4	UHJS - 17080	05/01/2025 20:15	05/01/2025 20:35	Meio ambiente - Vento	2
18621334	5	UHJS - 17080	05/01/2025 20:15	05/01/2025 20:35	Meio ambiente - Vento	11
18621334	6	UHJS - 17080	05/01/2025 20:15	05/01/2025 20:35	Meio ambiente - Vento	1044
18621334	7	UHJS - 17080	05/01/2025 20:15	05/01/2025 20:35	Meio ambiente - Vento	177
18621334	8	UHJS - 17080	05/01/2025 20:15	05/01/2025 20:46	Meio ambiente - Vento	57
18621334	9	UHJS - 17080	05/01/2025 20:15	05/01/2025 20:46	Meio ambiente - Vento	5
18621335	3	JFAQ - 17081	05/01/2025 20:48	05/01/2025 20:55	Meio ambiente - Vento	2
18621335	4	JFAQ - 17081	05/01/2025 20:48	05/01/2025 20:55	Meio ambiente - Vento	5617
18621335	5	JFAQ - 17081	05/01/2025 20:48	05/01/2025 20:55	Meio ambiente - Vento	65
18621335	6	UHJS - 17080	05/01/2025 20:48	06/01/2025 13:20	Meio ambiente - Vento	1
18621335	7	JFAQ - 17081	05/01/2025 20:48	06/01/2025 13:20	Meio ambiente - Vento	12
18621335	7	UHJS - 17080	05/01/2025 20:48	06/01/2025 13:20	Meio ambiente - Vento	618
18603244	1	BBI - 17033	05/01/2025 19:15	05/01/2025 22:36	Meio ambiente - Descarga Atmosférica	1
18603151	2	PMSD - 17049	05/01/2025 15:02	05/01/2025 21:52	Meio ambiente - Descarga Atmosférica	52
18603151	3	PMSD - 17049	05/01/2025 15:02	05/01/2025 21:52	Meio ambiente - Descarga Atmosférica	32
18603151	4	PMSD - 17049	05/01/2025 15:02	05/01/2025 21:52	Meio ambiente - Descarga Atmosférica	1
18603152	1	PMSD - 17049	05/01/2025 20:10	05/01/2025 21:52	Meio ambiente - Descarga Atmosférica	5
18603916	1	CRL - 15354	05/01/2025 19:17	06/01/2025 09:15	Meio ambiente - Vento	2
18604131	1	JFAQ - 17081	05/01/2025 19:18	06/01/2025 10:09	Meio ambiente - Vento	258
18604364	1	CSN - 15352	05/01/2025 19:19	06/01/2025 10:55	Meio ambiente - Árvore ou Vegetação	1
18604825	1	JFAU - 17086	05/01/2025 19:19	06/01/2025 12:30	Meio ambiente - Árvore ou Vegetação	64
18606228	1	CRL - 15354	05/01/2025 19:19	06/01/2025 17:24	Meio ambiente - Descarga Atmosférica	6
18723877	1	JNUT - 17066	05/01/2025 15:32	05/01/2025 19:44	Não classificada	143
18723877	2	JNUT - 17066	05/01/2025 15:32	05/01/2025 19:44	Não classificada	1
18744915	1	JFAD - 16300	05/01/2025 19:21	06/01/2025 03:09	Meio ambiente - Árvore ou Vegetação	291
18603197	1	AFNU - 17015	05/01/2025 19:20	05/01/2025 22:33	Meio ambiente - Descarga Atmosférica	1
18603197	2	AFNU - 17015	05/01/2025 19:20	05/01/2025 22:33	Meio ambiente - Descarga Atmosférica	28
18605010	1	CGAU - 15150	05/01/2025 19:20	06/01/2025 13:30	Não classificada	7
18606339	1	CAX - 15143	05/01/2025 19:20	06/01/2025 17:34	Meio ambiente - Descarga Atmosférica	5
18603508	1	JFAO - 16302	05/01/2025 19:21	06/01/2025 06:18	Meio ambiente - Vento	107
18672357	1	FCS - 15340	04/01/2025 20:08	07/01/2025 14:25	Meio ambiente - Descarga Atmosférica	1
18672357	2	FCS - 15340	04/01/2025 20:08	07/01/2025 14:25	Meio ambiente - Descarga Atmosférica	6
18602899	1	INPD - 15316	05/01/2025 15:35	05/01/2025 20:05	Não classificada	1
18602899	3	INPD - 15316	05/01/2025 15:35	05/01/2025 20:05	Não classificada	9
18727081	1	UHMS - 17082	05/01/2025 19:27	06/01/2025 02:08	Não classificada	525
18727082	1	UHMS - 17082	05/01/2025 22:54	05/01/2025 23:09	Não classificada	146
18727082	2	UHMS - 17082	05/01/2025 22:54	05/01/2025 23:09	Não classificada	141
18606383	1	CRL - 15354	05/01/2025 17:57	06/01/2025 16:00	Meio ambiente - Árvore ou Vegetação	2
18606384	1	CRL - 15354	05/01/2025 17:57	06/01/2025 16:00	Meio ambiente - Árvore ou Vegetação	4
18603261	1	IUAU - 17031	05/01/2025 19:24	05/01/2025 22:51	Meio ambiente - Descarga Atmosférica	1
18604132	1	DSV - 16286	05/01/2025 19:25	06/01/2025 10:09	Meio ambiente - Descarga Atmosférica	6
18605361	1	URAU - 17079	05/01/2025 19:26	06/01/2025 14:41	Não classificada	6
18608031	1	JUAU - 17036	05/01/2025 19:25	07/01/2025 09:41	Meio ambiente - Árvore ou Vegetação	2
18609169	1	PNV - 17094	05/01/2025 19:27	07/01/2025 14:04	Meio ambiente - Descarga Atmosférica	5
18603503	1	JFAO - 16302	05/01/2025 19:27	06/01/2025 05:21	Meio ambiente - Vento	67
18603075	1	PTE - 17056	05/01/2025 19:43	05/01/2025 20:30	Meio ambiente - Árvore ou Vegetação	1
18603917	1	JFAD - 16300	05/01/2025 19:29	06/01/2025 09:15	Não classificada	117
18602924	1	UHSG - 15183	05/01/2025 19:32	05/01/2025 20:06	Meio ambiente - Descarga Atmosférica	22
18712040	1	JMLT - 15301	05/01/2025 19:31	05/01/2025 20:59	Não classificada	1249
18712040	2	JMLT - 15301	05/01/2025 19:31	05/01/2025 20:59	Não classificada	12
18712040	3	JMLT - 15301	05/01/2025 19:31	05/01/2025 20:59	Não classificada	5
18712040	4	JMLT - 15301	05/01/2025 19:31	05/01/2025 21:35	Não classificada	2301
18712040	5	JMLT - 15301	05/01/2025 19:31	05/01/2025 21:35	Não classificada	40
18712040	6	JMLT - 15301	05/01/2025 19:31	05/01/2025 22:47	Não classificada	24
18712040	7	JMLT - 15301	05/01/2025 19:31	05/01/2025 22:47	Não classificada	16
18712040	8	JMLT - 15301	05/01/2025 19:31	05/01/2025 23:39	Não classificada	1
18712040	9	JMLT - 15301	05/01/2025 19:31	05/01/2025 23:39	Não classificada	13

18712040	10	JMLT - 15301	05/01/2025 19:31	05/01/2025 23:39	Não classificada	554
18712040	11	JMLT - 15301	05/01/2025 19:31	06/01/2025 01:04	Não classificada	1
18712040	12	JMLT - 15301	05/01/2025 19:31	06/01/2025 01:04	Não classificada	344
18712040	13	JMLT - 15301	05/01/2025 19:31	06/01/2025 01:04	Não classificada	109
18712040	14	JMLT - 15301	05/01/2025 19:31	07/01/2025 00:45	Não classificada	8
18712040	15	JMLT - 15301	05/01/2025 19:31	07/01/2025 00:45	Não classificada	126
18712043	1	JMLT - 15301	06/01/2025 17:37	07/01/2025 00:45	Não classificada	1
18712043	2	JMLT - 15301	06/01/2025 17:37	07/01/2025 00:45	Não classificada	136
18604751	1	PZLU - 17050	05/01/2025 19:34	06/01/2025 12:12	Meio ambiente - Descarga Atmosférica	1
18602971	1	PSAU - 16323	05/01/2025 19:35	05/01/2025 20:22	Meio ambiente - Árvore ou Vegetação	56
18605663	1	RCA - 15223	05/01/2025 19:34	06/01/2025 15:28	Meio ambiente - Descarga Atmosférica	1
18604367	1	JFAU - 17086	05/01/2025 19:35	06/01/2025 10:52	Meio ambiente - Descarga Atmosférica	54
18603918	1	SFIQ - 17065	05/01/2025 19:35	06/01/2025 09:15	Meio ambiente - Árvore ou Vegetação	1
18603072	1	BETC - 15115	05/01/2025 19:14	05/01/2025 21:17	Meio ambiente - Descarga Atmosférica	96
18604203	1	BRDD - 17067	05/01/2025 19:40	06/01/2025 10:57	Meio ambiente - Vento	7
18603642	1	JFAD - 16300	05/01/2025 19:36	06/01/2025 08:01	Não classificada	179
18603518	1	LBD - 16305	05/01/2025 19:36	06/01/2025 06:51	Meio ambiente - Descarga Atmosférica	1
18603302	1	AFNU - 17015	05/01/2025 19:36	05/01/2025 23:44	Meio ambiente - Descarga Atmosférica	1
18603302	2	AFNU - 17015	05/01/2025 19:36	05/01/2025 23:44	Meio ambiente - Descarga Atmosférica	216
18603302	3	AFNU - 17015	05/01/2025 19:36	05/01/2025 23:44	Meio ambiente - Descarga Atmosférica	2
18607081	1	INPD - 15316	05/01/2025 19:38	06/01/2025 21:28	Não classificada	4
18685061	1	UHJS - 17080	05/01/2025 19:37	06/01/2025 20:12	Meio ambiente - Árvore ou Vegetação	1
18603866	1	ILIU - 16291	05/01/2025 19:38	06/01/2025 09:01	Meio ambiente - Descarga Atmosférica	74
18614364	1	CITU - 17022	05/01/2025 19:39	08/01/2025 16:51	Meio ambiente - Descarga Atmosférica	2
18610293	1	UNIT - 17083	05/01/2025 19:42	07/01/2025 17:05	Meio ambiente - Descarga Atmosférica	5
18603266	1	CRF - 15355	05/01/2025 19:43	05/01/2025 23:05	Meio ambiente - Descarga Atmosférica	11
18603815	1	NVSU - 17053	05/01/2025 19:42	06/01/2025 08:53	Meio ambiente - Descarga Atmosférica	2
18603076	1	INPD - 15316	05/01/2025 19:43	05/01/2025 21:19	Meio ambiente - Descarga Atmosférica	2
18615780	1	VGAD - 17087	05/01/2025 19:44	09/01/2025 02:17	Meio ambiente - Árvore ou Vegetação	1
18605108	1	TOE - 15195	05/01/2025 19:44	06/01/2025 13:58	Meio ambiente - Descarga Atmosférica	1
18605362	1	DSV - 16286	05/01/2025 19:46	06/01/2025 14:34	Meio ambiente - Descarga Atmosférica	1
18603262	1	PPUD - 15242	05/01/2025 19:45	05/01/2025 22:52	Meio ambiente - Descarga Atmosférica	5
18685043	1	JFAU - 17086	05/01/2025 19:27	05/01/2025 20:16	Meio ambiente - Árvore ou Vegetação	146
18603574	1	CPO - 17018	05/01/2025 19:46	06/01/2025 07:28	Meio ambiente - Árvore ou Vegetação	1
18603721	1	IIGT - 15320	05/01/2025 19:45	06/01/2025 08:19	Meio ambiente - Descarga Atmosférica	3
18603770	1	JFAD - 16300	05/01/2025 19:47	06/01/2025 08:37	Meio ambiente - Vento	8
18603770	1	JFAQ - 17081	05/01/2025 19:47	06/01/2025 08:37	Meio ambiente - Vento	51
18608304	1	NERU - 17041	05/01/2025 19:49	07/01/2025 10:41	Meio ambiente - Descarga Atmosférica	1
18604752	1	UHSG - 15183	05/01/2025 19:51	06/01/2025 12:12	Meio ambiente - Erosão	8
18607119	1	TSPU - 15193	05/01/2025 12:20	05/01/2025 20:41	Meio ambiente - Vento	233
18607119	2	TSPU - 15193	05/01/2025 12:20	06/01/2025 00:54	Meio ambiente - Vento	52
18607119	3	TSPU - 15193	05/01/2025 12:20	06/01/2025 00:54	Meio ambiente - Vento	83
18607119	4	TSPU - 15193	05/01/2025 12:20	06/01/2025 10:39	Meio ambiente - Vento	3
18607119	5	TSPU - 15193	05/01/2025 12:20	06/01/2025 10:39	Meio ambiente - Vento	196
18607119	6	TSPU - 15193	05/01/2025 12:20	06/01/2025 18:50	Meio ambiente - Vento	62
18607119	7	TSPU - 15193	05/01/2025 12:20	06/01/2025 18:50	Meio ambiente - Vento	1
18607120	1	TSPU - 15193	05/01/2025 21:51	05/01/2025 22:07	Meio ambiente - Vento	38
18607121	1	TSPU - 15193	05/01/2025 23:58	06/01/2025 00:11	Meio ambiente - Vento	38
18603867	1	RPR - 16325	05/01/2025 19:52	06/01/2025 09:08	Meio ambiente - Árvore ou Vegetação	1
18613371	1	UHJS - 17080	05/01/2025 19:18	06/01/2025 10:50	Meio ambiente - Vento	51
18613371	2	UHJS - 17080	05/01/2025 19:18	06/01/2025 23:20	Meio ambiente - Vento	138
18613371	3	JFAQ - 17081	05/01/2025 19:18	07/01/2025 11:40	Meio ambiente - Vento	3
18613371	3	UHJS - 17080	05/01/2025 19:18	07/01/2025 11:40	Meio ambiente - Vento	5
18609281	1	CMN - 16278	05/01/2025 20:03	05/01/2025 22:11	Meio ambiente - Árvore ou Vegetação	42
18609281	2	CMN - 16278	05/01/2025 20:03	06/01/2025 17:13	Meio ambiente - Árvore ou Vegetação	1
18609281	3	CMN - 16278	05/01/2025 20:03	06/01/2025 18:00	Meio ambiente - Árvore ou Vegetação	13
18609281	4	CMN - 16278	05/01/2025 20:03	07/01/2025 16:30	Meio ambiente - Árvore ou Vegetação	10
18609282	1	CMN - 16278	06/01/2025 13:06	06/01/2025 14:35	Meio ambiente - Árvore ou Vegetação	42
18603278	1	UHTM - 15182	05/01/2025 19:54	05/01/2025 23:25	Não classificada	50

18603572	1	JFAO - 16302	05/01/2025 19:06	06/01/2025 07:29	Não classificada	52
18605664	1	INPD - 15316	05/01/2025 19:54	06/01/2025 16:02	Meio ambiente - Descarga Atmosférica	4
18604537	1	JFAQ - 17081	05/01/2025 19:27	06/01/2025 11:35	Não classificada	60
18603154	1	DVLU - 17024	05/01/2025 17:49	05/01/2025 22:26	Meio ambiente - Árvore ou Vegetação	50
18603644	1	EPS - 15341	05/01/2025 19:56	06/01/2025 08:01	Meio ambiente - Descarga Atmosférica	20
18744745	1	UHJS - 17080	05/01/2025 19:24	05/01/2025 20:13	Meio ambiente - Vento	1
18744745	1	UHMS - 17082	05/01/2025 19:24	05/01/2025 20:13	Meio ambiente - Vento	174
18744745	2	UHMS - 17082	05/01/2025 19:24	05/01/2025 20:13	Meio ambiente - Vento	1
18744745	3	UHMS - 17082	05/01/2025 19:24	05/01/2025 20:13	Meio ambiente - Vento	21
18744745	4	UHJS - 17080	05/01/2025 19:24	06/01/2025 07:26	Meio ambiente - Vento	13
18744745	4	UHMS - 17082	05/01/2025 19:24	06/01/2025 07:26	Meio ambiente - Vento	68
18744745	5	UHMS - 17082	05/01/2025 19:24	06/01/2025 13:18	Meio ambiente - Vento	8
18744745	6	UHJS - 17080	05/01/2025 19:24	06/01/2025 15:30	Meio ambiente - Vento	4
18744745	6	UHMS - 17082	05/01/2025 19:24	06/01/2025 15:30	Meio ambiente - Vento	344
18744745	7	UHMS - 17082	05/01/2025 19:24	06/01/2025 18:00	Meio ambiente - Vento	119
18744747	1	UHJS - 17080	06/01/2025 11:13	06/01/2025 11:45	Meio ambiente - Vento	13
18744747	1	UHMS - 17082	06/01/2025 11:13	06/01/2025 11:45	Meio ambiente - Vento	68
18744748	1	UHJS - 17080	06/01/2025 13:20	06/01/2025 13:30	Meio ambiente - Vento	13
18744748	1	UHMS - 17082	06/01/2025 13:20	06/01/2025 13:30	Meio ambiente - Vento	68
18744748	2	UHMS - 17082	06/01/2025 13:20	08/01/2025 15:30	Meio ambiente - Vento	2
18744748	3	UHMS - 17082	06/01/2025 13:20	08/01/2025 20:15	Meio ambiente - Vento	6
18607265	1	UHMS - 17082	05/01/2025 19:35	05/01/2025 23:36	Meio ambiente - Vento	894
18607265	2	UHMS - 17082	05/01/2025 19:35	05/01/2025 23:36	Meio ambiente - Vento	27
18607265	3	UHMS - 17082	05/01/2025 19:35	05/01/2025 23:36	Meio ambiente - Vento	10
18607265	4	UHMS - 17082	05/01/2025 19:35	05/01/2025 23:36	Meio ambiente - Vento	16
18607265	5	UHMS - 17082	05/01/2025 19:35	05/01/2025 23:42	Meio ambiente - Vento	667
18607265	6	UHMS - 17082	05/01/2025 19:35	06/01/2025 00:58	Meio ambiente - Vento	345
18607265	7	UHMS - 17082	05/01/2025 19:35	06/01/2025 20:15	Meio ambiente - Vento	11
18606229	1	PZLU - 17050	05/01/2025 19:57	06/01/2025 17:29	Não classificada	1
18603919	1	PNV - 17094	05/01/2025 19:58	06/01/2025 09:17	Meio ambiente - Descarga Atmosférica	1
18604053	1	UHJS - 17080	05/01/2025 20:01	06/01/2025 09:47	Meio ambiente - Vento	134
18620725	1	YAN - 15165	05/01/2025 20:01	10/01/2025 12:06	Meio ambiente - Vento	1
18603121	1	PEB - 15249	05/01/2025 20:04	05/01/2025 21:47	Não classificada	71
18603816	1	NERU - 17041	05/01/2025 20:04	06/01/2025 08:50	Meio ambiente - Descarga Atmosférica	3
18603771	1	SDEU - 17085	05/01/2025 20:05	06/01/2025 08:38	Meio ambiente - Descarga Atmosférica	1
18603267	1	BHJT - 15126	05/01/2025 20:07	05/01/2025 23:00	Meio ambiente - Descarga Atmosférica	57
18603122	1	OUF - 15253	05/01/2025 20:07	05/01/2025 21:43	Meio ambiente - Descarga Atmosférica	6
18607336	1	LBD - 16305	05/01/2025 20:07	06/01/2025 23:04	Meio ambiente - Árvore ou Vegetação	4
18604539	1	AXAU - 17076	05/01/2025 20:07	06/01/2025 11:25	Meio ambiente - Descarga Atmosférica	1
18603123	1	CPO - 17018	05/01/2025 20:14	05/01/2025 21:48	Meio ambiente - Árvore ou Vegetação	1
18603334	1	COJ - 15305	05/01/2025 20:09	06/01/2025 00:34	Meio ambiente - Descarga Atmosférica	1
18603079	1	PTID - 17052	05/01/2025 20:11	05/01/2025 21:25	Não classificada	1
18603488	1	IBAS - 17042	05/01/2025 20:11	06/01/2025 03:52	Meio ambiente - Vento	85
18603868	1	ARID - 15104	05/01/2025 20:10	06/01/2025 09:05	Não classificada	1
18605386	1	IBAD - 17028	05/01/2025 20:15	05/01/2025 20:35	Meio ambiente - Árvore ou Vegetação	11
18605386	2	IBAD - 17028	05/01/2025 20:15	05/01/2025 20:35	Meio ambiente - Árvore ou Vegetação	649
18605386	3	IBAD - 17028	05/01/2025 20:15	06/01/2025 08:55	Meio ambiente - Árvore ou Vegetação	1
18605386	4	IBAD - 17028	05/01/2025 20:15	06/01/2025 08:55	Meio ambiente - Árvore ou Vegetação	89
18605386	5	IBAD - 17028	05/01/2025 20:15	06/01/2025 10:09	Meio ambiente - Árvore ou Vegetação	9
18605386	6	IBAD - 17028	05/01/2025 20:15	06/01/2025 11:30	Meio ambiente - Árvore ou Vegetação	1
18605386	7	IBAD - 17028	05/01/2025 20:15	06/01/2025 11:30	Meio ambiente - Árvore ou Vegetação	2
18605386	8	IBAD - 17028	05/01/2025 20:15	06/01/2025 13:18	Meio ambiente - Árvore ou Vegetação	1
18603279	1	IRO - 15312	05/01/2025 20:13	05/01/2025 23:27	Meio ambiente - Árvore ou Vegetação	47
18603097	1	RCA - 15223	05/01/2025 20:12	05/01/2025 21:34	Meio ambiente - Descarga Atmosférica	8
18605925	1	CAX - 15143	05/01/2025 13:22	06/01/2025 16:10	Meio ambiente - Vento	1
18603124	1	RBSU - 16312	05/01/2025 20:14	05/01/2025 21:41	Meio ambiente - Descarga Atmosférica	25
18606336	1	CAX - 15143	05/01/2025 17:22	06/01/2025 17:41	Meio ambiente - Descarga Atmosférica	1
18607007	1	CLUU - 17025	05/01/2025 18:50	05/01/2025 21:35	Meio ambiente - Árvore ou Vegetação	15
18607007	2	CLUU - 17025	05/01/2025 18:50	06/01/2025 10:59	Meio ambiente - Árvore ou Vegetação	64

18605365	1	BETC - 15115	05/01/2025 20:16	06/01/2025 14:37	Meio ambiente - Vento	4
18603987	1	SDEU - 17085	05/01/2025 20:18	06/01/2025 09:28	Meio ambiente - Descarga Atmosférica	15
18603987	2	SDEU - 17085	05/01/2025 20:18	06/01/2025 09:28	Meio ambiente - Descarga Atmosférica	2
18603987	3	SDEU - 17085	05/01/2025 20:18	06/01/2025 09:28	Meio ambiente - Descarga Atmosférica	1
18603303	1	PRRU - 15241	05/01/2025 20:17	05/01/2025 23:52	Meio ambiente - Vento	19
18603920	1	UHPT - 15186	05/01/2025 20:17	06/01/2025 09:15	Meio ambiente - Árvore ou Vegetação	2
18603456	1	UHPT - 15186	05/01/2025 20:26	05/01/2025 23:40	Meio ambiente - Árvore ou Vegetação	57
18603456	2	UHPT - 15186	05/01/2025 20:26	06/01/2025 01:59	Meio ambiente - Árvore ou Vegetação	332
18604133	1	JFAO - 16302	05/01/2025 20:19	06/01/2025 10:12	Meio ambiente - Árvore ou Vegetação	91
18605666	1	JFAQ - 17081	05/01/2025 20:20	06/01/2025 15:25	Meio ambiente - Árvore ou Vegetação	5
18607008	1	SALU - 15217	05/01/2025 19:27	05/01/2025 21:59	Meio ambiente - Árvore ou Vegetação	14
18607008	2	SALU - 15217	05/01/2025 19:27	06/01/2025 13:30	Meio ambiente - Árvore ou Vegetação	75
18607009	1	SALU - 15217	06/01/2025 09:30	06/01/2025 13:30	Meio ambiente - Árvore ou Vegetação	14
18603519	1	IBAS - 17042	05/01/2025 20:24	06/01/2025 06:50	Não classificada	44
18605215	1	JFAQ - 17081	05/01/2025 20:24	06/01/2025 14:03	Meio ambiente - Árvore ou Vegetação	67
18603304	1	CRF - 15355	05/01/2025 20:23	05/01/2025 23:49	Meio ambiente - Árvore ou Vegetação	1
18603099	1	UHPT - 15186	05/01/2025 18:23	05/01/2025 21:59	Meio ambiente - Árvore ou Vegetação	227
18606230	1	UHMS - 17082	05/01/2025 20:26	06/01/2025 17:29	Meio ambiente - Árvore ou Vegetação	77
18603062	1	AUIU - 15647	05/01/2025 16:59	05/01/2025 21:24	Não classificada	17
18604471	1	NERU - 17041	05/01/2025 20:27	06/01/2025 11:16	Meio ambiente - Árvore ou Vegetação	45
18603298	1	MOO - 17039	05/01/2025 08:29	05/01/2025 23:44	Meio ambiente - Descarga Atmosférica	1
18603243	1	MOO - 17039	05/01/2025 19:13	05/01/2025 22:44	Meio ambiente - Descarga Atmosférica	1
18604812	1	LABU - 15292	05/01/2025 14:53	06/01/2025 12:30	Meio ambiente - Descarga Atmosférica	4
18603202	1	BMO - 15135	05/01/2025 20:32	05/01/2025 22:22	Não classificada	2
18603202	2	BMO - 15135	05/01/2025 20:32	05/01/2025 22:22	Não classificada	11
18603250	1	IGRU - 17030	05/01/2025 17:36	05/01/2025 21:46	Meio ambiente - Árvore ou Vegetação	3
18605667	1	AGF - 15098	05/01/2025 20:33	06/01/2025 15:16	Meio ambiente - Descarga Atmosférica	1
18748522	1	GHE - 17029	05/01/2025 20:37	05/01/2025 22:29	Meio ambiente - Descarga Atmosférica	48
18748522	2	GHE - 17029	05/01/2025 20:37	05/01/2025 22:29	Meio ambiente - Descarga Atmosférica	1320
18748522	3	GHE - 17029	05/01/2025 20:37	05/01/2025 22:29	Meio ambiente - Descarga Atmosférica	301
18748522	4	GHE - 17029	05/01/2025 20:37	05/01/2025 22:29	Meio ambiente - Descarga Atmosférica	68
18748522	5	GHE - 17029	05/01/2025 20:37	05/01/2025 22:29	Meio ambiente - Descarga Atmosférica	1
18748523	1	GHE - 17029	05/01/2025 20:37	05/01/2025 21:06	Meio ambiente - Descarga Atmosférica	833
18748523	2	GHE - 17029	05/01/2025 20:37	05/01/2025 21:06	Meio ambiente - Descarga Atmosférica	1
18748523	4	GHE - 17029	05/01/2025 20:37	05/01/2025 21:06	Meio ambiente - Descarga Atmosférica	123
18748523	5	GHE - 17029	05/01/2025 20:37	05/01/2025 21:06	Meio ambiente - Descarga Atmosférica	776
18748523	6	GHE - 17029	05/01/2025 20:37	05/01/2025 21:15	Meio ambiente - Descarga Atmosférica	1
18748523	7	GHE - 17029	05/01/2025 20:37	05/01/2025 21:15	Meio ambiente - Descarga Atmosférica	4
18748523	8	GHE - 17029	05/01/2025 20:37	05/01/2025 21:15	Meio ambiente - Descarga Atmosférica	1038
18748523	10	GHE - 17029	05/01/2025 20:37	05/01/2025 21:15	Meio ambiente - Descarga Atmosférica	4
18748523	11	GHE - 17029	05/01/2025 20:37	05/01/2025 21:15	Meio ambiente - Descarga Atmosférica	102
18748523	12	GHE - 17029	05/01/2025 20:37	05/01/2025 21:17	Meio ambiente - Descarga Atmosférica	17
18748523	13	GHE - 17029	05/01/2025 20:37	05/01/2025 21:17	Meio ambiente - Descarga Atmosférica	1
18748523	14	GHE - 17029	05/01/2025 20:37	05/01/2025 21:17	Meio ambiente - Descarga Atmosférica	385
18748523	15	GHE - 17029	05/01/2025 20:37	05/01/2025 21:17	Meio ambiente - Descarga Atmosférica	3
18748523	16	GHE - 17029	05/01/2025 20:37	05/01/2025 21:17	Meio ambiente - Descarga Atmosférica	1
18748523	17	GHE - 17029	05/01/2025 20:37	05/01/2025 22:05	Meio ambiente - Descarga Atmosférica	2
18748523	18	GHE - 17029	05/01/2025 20:37	05/01/2025 22:05	Meio ambiente - Descarga Atmosférica	9
18748523	19	GHE - 17029	05/01/2025 20:37	05/01/2025 22:05	Meio ambiente - Descarga Atmosférica	15
18748523	20	GHE - 17029	05/01/2025 20:37	05/01/2025 22:05	Meio ambiente - Descarga Atmosférica	167
18748528	1	GHE - 17029	06/01/2025 17:34	06/01/2025 19:52	Meio ambiente - Descarga Atmosférica	22
18748528	2	GHE - 17029	06/01/2025 17:34	06/01/2025 19:52	Meio ambiente - Descarga Atmosférica	38
18748528	3	GHE - 17029	06/01/2025 17:34	06/01/2025 19:52	Meio ambiente - Descarga Atmosférica	301
18748528	4	GHE - 17029	06/01/2025 17:34	06/01/2025 19:52	Meio ambiente - Descarga Atmosférica	1
18748528	5	GHE - 17029	06/01/2025 17:34	07/01/2025 02:43	Meio ambiente - Descarga Atmosférica	26
18748528	6	GHE - 17029	06/01/2025 17:34	07/01/2025 02:43	Meio ambiente - Descarga Atmosférica	1282
18748528	7	GHE - 17029	06/01/2025 17:34	07/01/2025 02:43	Meio ambiente - Descarga Atmosférica	68
18748529	1	GHE - 17029	06/01/2025 18:15	06/01/2025 18:23	Meio ambiente - Descarga Atmosférica	853
18748529	2	GHE - 17029	06/01/2025 18:15	06/01/2025 18:23	Meio ambiente - Descarga Atmosférica	9

18748529	3	GHE - 17029	06/01/2025 18:15	06/01/2025 18:23	Meio ambiente - Descarga Atmosférica	17
18748529	4	GHE - 17029	06/01/2025 18:15	06/01/2025 18:23	Meio ambiente - Descarga Atmosférica	4
18748529	5	GHE - 17029	06/01/2025 18:15	06/01/2025 18:23	Meio ambiente - Descarga Atmosférica	1423
18748529	6	GHE - 17029	06/01/2025 18:15	06/01/2025 18:23	Meio ambiente - Descarga Atmosférica	123
18748529	7	GHE - 17029	06/01/2025 18:15	06/01/2025 18:23	Meio ambiente - Descarga Atmosférica	4
18748529	8	GHE - 17029	06/01/2025 18:15	06/01/2025 18:23	Meio ambiente - Descarga Atmosférica	105
18748529	9	GHE - 17029	06/01/2025 18:15	06/01/2025 18:23	Meio ambiente - Descarga Atmosférica	944
18604532	1	BBI - 17033	05/01/2025 15:11	06/01/2025 11:32	Meio ambiente - Árvore ou Vegetação	1
18613481	1	VCS - 17093	05/01/2025 15:58	05/01/2025 21:55	Meio ambiente - Vento	17
18613481	2	VCS - 17093	05/01/2025 15:58	05/01/2025 22:36	Meio ambiente - Vento	55
18613481	3	VCS - 17093	05/01/2025 15:58	06/01/2025 17:33	Meio ambiente - Vento	31
18613482	1	VCS - 17093	06/01/2025 17:51	07/01/2025 12:56	Meio ambiente - Vento	174
18613482	2	VCS - 17093	06/01/2025 17:51	07/01/2025 19:07	Meio ambiente - Vento	8
18613482	3	VCS - 17093	06/01/2025 17:51	07/01/2025 19:07	Meio ambiente - Vento	135
18605110	1	IBAS - 17042	05/01/2025 20:38	06/01/2025 13:50	Meio ambiente - Descarga Atmosférica	19
18745620	1	BRDD - 17067	05/01/2025 10:29	09/01/2025 15:30	Não classificada	1
18617054	1	BRDD - 17067	05/01/2025 13:49	09/01/2025 13:00	Meio ambiente - Descarga Atmosférica	1
18603331	1	BCV - 17013	05/01/2025 15:29	06/01/2025 00:37	Meio ambiente - Descarga Atmosférica	27
18604370	1	IGRU - 17030	05/01/2025 20:51	05/01/2025 23:55	Meio ambiente - Árvore ou Vegetação	914
18604370	2	IGRU - 17030	05/01/2025 20:51	06/01/2025 06:18	Meio ambiente - Árvore ou Vegetação	358
18604370	3	IGRU - 17030	05/01/2025 20:51	06/01/2025 07:25	Meio ambiente - Árvore ou Vegetação	105
18604370	4	IGRU - 17030	05/01/2025 20:51	06/01/2025 07:25	Meio ambiente - Árvore ou Vegetação	4
18604370	5	IGRU - 17030	05/01/2025 20:51	06/01/2025 11:15	Meio ambiente - Árvore ou Vegetação	83
18603532	1	TOTU - 17072	05/01/2025 20:44	06/01/2025 07:01	Meio ambiente - Vento	2
18605216	1	CRL - 15354	05/01/2025 20:46	06/01/2025 14:23	Não classificada	6
18605367	1	BHS - 17014	05/01/2025 20:49	06/01/2025 14:33	Meio ambiente - Árvore ou Vegetação	21
18606980	1	JFAQ - 17081	05/01/2025 20:50	06/01/2025 21:01	Meio ambiente - Descarga Atmosférica	1
18603236	1	MOO - 17039	05/01/2025 16:58	05/01/2025 22:35	Meio ambiente - Descarga Atmosférica	7
18603172	1	MOO - 17039	05/01/2025 18:51	05/01/2025 22:05	Meio ambiente - Descarga Atmosférica	1
18604473	1	IBAS - 17042	05/01/2025 20:52	06/01/2025 11:19	Meio ambiente - Árvore ou Vegetação	9
18603466	1	JFAD - 16300	05/01/2025 19:16	06/01/2025 02:43	Meio ambiente - Vento	371
18603475	1	JFAD - 16300	05/01/2025 19:22	06/01/2025 03:00	Meio ambiente - Vento	348
18603485	1	JFAD - 16300	05/01/2025 19:22	06/01/2025 03:33	Meio ambiente - Vento	367
18605217	1	UHMS - 17082	05/01/2025 20:55	06/01/2025 14:17	Meio ambiente - Vento	186
18604293	1	MFED - 15276	05/01/2025 20:58	06/01/2025 10:45	Meio ambiente - Árvore ou Vegetação	38
18603440	1	CEMC - 16284	05/01/2025 15:52	05/01/2025 21:59	Meio ambiente - Vento	74
18603440	1	CINC - 16281	05/01/2025 15:52	05/01/2025 21:59	Meio ambiente - Vento	1
18603441	1	CEMC - 16284	05/01/2025 17:10	05/01/2025 21:59	Meio ambiente - Vento	1
18603442	1	CEMC - 16284	06/01/2025 02:03	06/01/2025 02:15	Meio ambiente - Vento	10
18603821	1	CNLU - 15164	05/01/2025 20:57	06/01/2025 08:50	Meio ambiente - Descarga Atmosférica	2
18606105	1	CETU - 15149	05/01/2025 21:00	06/01/2025 16:41	Meio ambiente - Vento	24
18606606	1	JMLT - 15301	05/01/2025 21:01	06/01/2025 18:46	Meio ambiente - Descarga Atmosférica	1
18621250	1	JFAD - 16300	05/01/2025 20:43	05/01/2025 21:18	Meio ambiente - Vento	4276
18621250	1	JFAQ - 17081	05/01/2025 20:43	05/01/2025 21:18	Meio ambiente - Vento	137
18621254	1	JFAD - 16300	05/01/2025 23:18	05/01/2025 23:21	Meio ambiente - Vento	1087
18621254	1	JFAQ - 17081	05/01/2025 23:18	05/01/2025 23:21	Meio ambiente - Vento	102
18621255	1	JFAD - 16300	05/01/2025 23:35	05/01/2025 23:52	Meio ambiente - Vento	815
18621255	2	JFAD - 16300	05/01/2025 23:35	06/01/2025 00:03	Meio ambiente - Vento	913
18621255	2	JFAQ - 17081	05/01/2025 23:35	06/01/2025 00:03	Meio ambiente - Vento	5
18621256	1	JFAD - 16300	06/01/2025 04:17	06/01/2025 04:39	Meio ambiente - Vento	76
18604056	1	BBI - 17033	05/01/2025 21:05	06/01/2025 09:43	Meio ambiente - Descarga Atmosférica	13
18603177	1	PMSU - 17092	05/01/2025 21:39	05/01/2025 22:00	Meio ambiente - Descarga Atmosférica	173
18603177	1	VZEU - 17091	05/01/2025 21:39	05/01/2025 22:00	Meio ambiente - Descarga Atmosférica	18
18603177	2	PMSU - 17092	05/01/2025 21:39	05/01/2025 22:00	Meio ambiente - Descarga Atmosférica	5
18603177	2	VZEU - 17091	05/01/2025 21:39	05/01/2025 22:00	Meio ambiente - Descarga Atmosférica	2
18604284	1	JFAQ - 17081	05/01/2025 19:20	06/01/2025 10:37	Meio ambiente - Árvore ou Vegetação	35
18604368	1	JFAQ - 17081	05/01/2025 19:52	06/01/2025 10:53	Meio ambiente - Descarga Atmosférica	48
18605388	1	PPS - 16315	05/01/2025 21:40	06/01/2025 15:10	Meio ambiente - Vento	26
18603500	1	SUI - 17069	05/01/2025 17:06	05/01/2025 23:27	Não classificada	96

18603273	1	VZPU - 15169	05/01/2025 09:23	05/01/2025 23:23	Meio ambiente - Descarga Atmosférica	12
18605936	1	UHS - 17080	05/01/2025 21:16	06/01/2025 16:05	Meio ambiente - Árvore ou Vegetação	1
18727057	1	JFAO - 16302	05/01/2025 19:15	06/01/2025 01:03	Meio ambiente - Vento	963
18605387	1	VCS - 17093	05/01/2025 21:23	06/01/2025 14:54	Meio ambiente - Descarga Atmosférica	3
18603205	1	GPED - 15335	05/01/2025 21:15	05/01/2025 21:22	Não classificada	2
18603205	2	GPED - 15335	05/01/2025 21:15	05/01/2025 21:22	Não classificada	8
18603205	3	GPED - 15335	05/01/2025 21:15	05/01/2025 21:22	Não classificada	138
18603205	4	GPED - 15335	05/01/2025 21:15	05/01/2025 21:22	Não classificada	1058
18603205	5	GPED - 15335	05/01/2025 21:15	05/01/2025 21:22	Não classificada	512
18603205	6	GPED - 15335	05/01/2025 21:15	05/01/2025 21:22	Não classificada	26
18603205	7	GPED - 15335	05/01/2025 21:15	05/01/2025 21:22	Não classificada	2707
18603205	7	SSP - 15199	05/01/2025 21:15	05/01/2025 21:22	Não classificada	1
18603205	8	GPED - 15335	05/01/2025 21:15	05/01/2025 21:22	Não classificada	98
18604421	1	IBAS - 17042	05/01/2025 21:28	06/01/2025 11:11	Meio ambiente - Árvore ou Vegetação	7
18604421	1	NERU - 17041	05/01/2025 21:28	06/01/2025 11:11	Meio ambiente - Árvore ou Vegetação	1
18612732	1	RCA - 15223	05/01/2025 21:29	08/01/2025 11:23	Meio ambiente - Descarga Atmosférica	2
18603467	1	NLAQ - 17046	05/01/2025 21:29	06/01/2025 02:39	Meio ambiente - Vento	109
18603335	1	NLAQ - 17046	05/01/2025 21:31	06/01/2025 00:32	Meio ambiente - Descarga Atmosférica	276
18605670	1	JMLT - 15301	05/01/2025 21:32	06/01/2025 14:16	Meio ambiente - Descarga Atmosférica	1
18608182	1	JMLT - 15301	05/01/2025 21:33	07/01/2025 09:55	Meio ambiente - Descarga Atmosférica	15
18603156	1	RBST - 15225	05/01/2025 21:40	05/01/2025 22:23	Não classificada	97
18604920	1	JNUQ - 17038	05/01/2025 21:35	06/01/2025 13:05	Não classificada	1
18603308	1	AGF - 15098	05/01/2025 07:08	06/01/2025 00:00	Meio ambiente - Descarga Atmosférica	6
18603308	2	AGF - 15098	05/01/2025 07:08	06/01/2025 00:00	Meio ambiente - Descarga Atmosférica	3
18603293	1	BHMR - 15127	05/01/2025 21:37	05/01/2025 23:35	Não classificada	75
18607622	1	CITU - 17022	06/01/2025 01:03	06/01/2025 01:15	Meio ambiente - Vento	55
18607623	1	CITU - 17022	06/01/2025 02:05	06/01/2025 03:48	Meio ambiente - Vento	1
18607623	2	CITU - 17022	06/01/2025 02:05	06/01/2025 03:48	Meio ambiente - Vento	119
18607623	3	CITU - 17022	06/01/2025 02:05	06/01/2025 03:48	Meio ambiente - Vento	1
18607623	4	CITU - 17022	06/01/2025 02:05	06/01/2025 14:20	Meio ambiente - Vento	6
18607623	5	CITU - 17022	06/01/2025 02:05	06/01/2025 14:20	Meio ambiente - Vento	117
18609283	1	IBAD - 17028	05/01/2025 21:39	07/01/2025 16:08	Meio ambiente - Descarga Atmosférica	142
18609283	2	IBAD - 17028	05/01/2025 21:39	07/01/2025 16:08	Meio ambiente - Descarga Atmosférica	4
18603723	1	BMO - 15135	05/01/2025 21:41	06/01/2025 08:26	Meio ambiente - Descarga Atmosférica	151
18603678	1	LABU - 15292	05/01/2025 15:33	06/01/2025 08:10	Meio ambiente - Árvore ou Vegetação	34
18747246	1	BHBN - 17048	05/01/2025 21:47	06/01/2025 13:04	Meio ambiente - Árvore ou Vegetação	244
18605389	1	TOE - 15195	05/01/2025 17:13	06/01/2025 00:12	Meio ambiente - Árvore ou Vegetação	167
18603468	1	PDS - 17051	05/01/2025 19:11	05/01/2025 23:17	Meio ambiente - Vento	95
18603469	1	PDS - 17051	05/01/2025 22:15	05/01/2025 23:17	Meio ambiente - Vento	108
18739873	1	UNIT - 17083	05/01/2025 16:27	06/01/2025 07:31	Meio ambiente - Descarga Atmosférica	71
18603460	1	BHBN - 17048	05/01/2025 22:01	05/01/2025 22:10	Meio ambiente - Árvore ou Vegetação	68
18603460	1	NLAE - 16314	05/01/2025 22:01	05/01/2025 22:10	Meio ambiente - Árvore ou Vegetação	9
18603460	2	NLAE - 16314	05/01/2025 22:01	05/01/2025 23:41	Meio ambiente - Árvore ou Vegetação	6
18603460	3	NLAE - 16314	05/01/2025 22:01	05/01/2025 23:41	Meio ambiente - Árvore ou Vegetação	2
18603460	4	NLAE - 16314	05/01/2025 22:01	06/01/2025 00:17	Meio ambiente - Árvore ou Vegetação	217
18603460	5	NLAE - 16314	05/01/2025 22:01	06/01/2025 00:53	Meio ambiente - Árvore ou Vegetação	202
18603460	6	NLAE - 16314	05/01/2025 22:01	06/01/2025 02:35	Meio ambiente - Árvore ou Vegetação	16
18603460	7	NLAE - 16314	05/01/2025 22:01	06/01/2025 02:45	Meio ambiente - Árvore ou Vegetação	18
18607227	1	PNV - 17094	05/01/2025 08:38	06/01/2025 15:27	Meio ambiente - Vento	17
18607228	1	PNV - 17094	06/01/2025 13:42	06/01/2025 15:27	Meio ambiente - Vento	69
18603924	1	JFAU - 17086	05/01/2025 22:04	06/01/2025 09:16	Meio ambiente - Descarga Atmosférica	11
18604540	1	JMLT - 15301	05/01/2025 22:04	06/01/2025 11:31	Meio ambiente - Vento	131
18604540	2	JMLT - 15301	05/01/2025 22:04	06/01/2025 11:31	Meio ambiente - Vento	46
18604756	1	BETC - 15115	05/01/2025 22:15	05/01/2025 22:19	Meio ambiente - Vento	65
18604756	1	BETT - 16265	05/01/2025 22:15	05/01/2025 22:19	Meio ambiente - Vento	1616
18604756	2	BETT - 16265	05/01/2025 22:15	05/01/2025 22:21	Meio ambiente - Vento	1610
18604756	3	BETC - 15115	05/01/2025 22:15	05/01/2025 22:26	Meio ambiente - Vento	49
18604756	3	BETT - 16265	05/01/2025 22:15	05/01/2025 22:26	Meio ambiente - Vento	2486
18604756	4	BETT - 16265	05/01/2025 22:15	05/01/2025 22:31	Meio ambiente - Vento	2283

18604756	5	BETT - 16265	05/01/2025 22:15	06/01/2025 00:11	Meio ambiente - Vento	763
18604756	6	BETT - 16265	05/01/2025 22:15	06/01/2025 00:31	Meio ambiente - Vento	41
18604756	7	BETT - 16265	05/01/2025 22:15	06/01/2025 12:04	Meio ambiente - Vento	290
18607658	1	JFAQ - 17081	05/01/2025 21:27	07/01/2025 07:26	Meio ambiente - Vento	105
18603419	1	BHJT - 15126	05/01/2025 22:09	06/01/2025 01:32	Meio ambiente - Vento	70
18606811	1	ENC - 15343	05/01/2025 22:20	06/01/2025 14:50	Meio ambiente - Árvore ou Vegetação	78
18603870	1	BETC - 15115	05/01/2025 22:53	06/01/2025 08:58	Meio ambiente - Vento	38
18603608	1	BETC - 15115	05/01/2025 22:12	06/01/2025 07:49	Meio ambiente - Vento	3
18603608	2	BETC - 15115	05/01/2025 22:12	06/01/2025 07:49	Meio ambiente - Vento	52
18603325	1	BHJT - 15126	05/01/2025 22:13	06/01/2025 00:19	Meio ambiente - Vento	359
18604136	1	NLAQ - 17046	05/01/2025 22:13	06/01/2025 10:10	Meio ambiente - Árvore ou Vegetação	81
18604829	1	CICM - 15151	05/01/2025 22:25	05/01/2025 22:28	Meio ambiente - Descarga Atmosférica	3149
18604829	1	CINC - 16281	05/01/2025 22:25	05/01/2025 22:28	Meio ambiente - Descarga Atmosférica	68
18604829	2	CICM - 15151	05/01/2025 22:25	06/01/2025 00:34	Meio ambiente - Descarga Atmosférica	16
18604829	3	BHAT - 16268	05/01/2025 22:25	06/01/2025 00:55	Meio ambiente - Descarga Atmosférica	22
18604829	3	CICM - 15151	05/01/2025 22:25	06/01/2025 00:55	Meio ambiente - Descarga Atmosférica	3310
18604829	4	CICM - 15151	05/01/2025 22:25	06/01/2025 02:56	Meio ambiente - Descarga Atmosférica	118
18605672	1	CRL - 15354	05/01/2025 18:15	06/01/2025 16:04	Meio ambiente - Árvore ou Vegetação	2
18605673	1	CRL - 15354	06/01/2025 14:13	06/01/2025 16:04	Meio ambiente - Árvore ou Vegetação	5
18672600	1	UNIT - 17083	05/01/2025 22:16	06/01/2025 13:22	Meio ambiente - Árvore ou Vegetação	4
18667259	1	CISL - 16282	05/01/2025 22:17	06/01/2025 10:01	Meio ambiente - Vento	29
18667259	2	CISL - 16282	05/01/2025 22:17	06/01/2025 10:01	Meio ambiente - Vento	1
18603461	1	BETC - 15115	05/01/2025 18:38	06/01/2025 02:17	Meio ambiente - Árvore ou Vegetação	46
18603343	1	BHBN - 17048	05/01/2025 22:25	06/01/2025 00:49	Meio ambiente - Árvore ou Vegetação	35
18606106	1	AFNU - 17015	05/01/2025 22:29	06/01/2025 17:01	Meio ambiente - Vento	2
18604474	1	BCAD - 15109	05/01/2025 22:31	06/01/2025 11:21	Meio ambiente - Descarga Atmosférica	2
18603336	1	SSP - 15199	05/01/2025 22:37	06/01/2025 00:33	Meio ambiente - Descarga Atmosférica	1
18603336	2	SSP - 15199	05/01/2025 22:37	06/01/2025 00:33	Meio ambiente - Descarga Atmosférica	73
18603336	3	SSP - 15199	05/01/2025 22:37	06/01/2025 00:33	Meio ambiente - Descarga Atmosférica	1
18603610	1	LGT - 16304	05/01/2025 22:37	06/01/2025 07:49	Meio ambiente - Descarga Atmosférica	1
18603610	2	LGT - 16304	05/01/2025 22:37	06/01/2025 07:49	Meio ambiente - Descarga Atmosférica	62
18603420	1	CEMT - 16283	05/01/2025 22:39	06/01/2025 01:28	Meio ambiente - Descarga Atmosférica	86
18603421	1	BHCT - 17012	05/01/2025 22:42	06/01/2025 01:42	Não classificada	55
18607556	1	PNV - 17094	06/01/2025 13:24	06/01/2025 16:16	Meio ambiente - Vento	3
18607557	1	PNV - 17094	06/01/2025 14:09	06/01/2025 16:00	Meio ambiente - Vento	114
18607558	1	PNV - 17094	06/01/2025 20:19	06/01/2025 20:29	Meio ambiente - Vento	60
18603344	1	BHJT - 15126	05/01/2025 22:44	06/01/2025 00:45	Meio ambiente - Vento	161
18603484	1	BHAT - 16268	05/01/2025 22:44	06/01/2025 03:31	Meio ambiente - Vento	165
18605012	1	CETU - 15149	05/01/2025 22:56	06/01/2025 00:39	Meio ambiente - Árvore ou Vegetação	1051
18605012	2	CETU - 15149	05/01/2025 22:56	06/01/2025 00:39	Meio ambiente - Árvore ou Vegetação	16
18605012	3	CETU - 15149	05/01/2025 22:56	06/01/2025 01:45	Meio ambiente - Árvore ou Vegetação	57
18605012	4	CETU - 15149	05/01/2025 22:56	06/01/2025 12:15	Meio ambiente - Árvore ou Vegetação	2
18605013	1	CETU - 15149	06/01/2025 12:50	06/01/2025 13:58	Meio ambiente - Árvore ou Vegetação	2
18603685	1	PMSU - 17092	05/01/2025 22:46	06/01/2025 08:11	Meio ambiente - Árvore ou Vegetação	1
18603307	1	CRL - 15354	05/01/2025 22:45	05/01/2025 23:48	Não classificada	114
18604551	1	GVSD - 17070	05/01/2025 22:45	06/01/2025 11:36	Meio ambiente - Descarga Atmosférica	158
18605391	1	SLN - 15206	05/01/2025 17:00	06/01/2025 11:47	Meio ambiente - Árvore ou Vegetação	5
18605391	2	SLN - 15206	05/01/2025 17:00	06/01/2025 12:54	Meio ambiente - Árvore ou Vegetação	4
18603482	1	CRM - 17026	05/01/2025 22:48	06/01/2025 03:13	Não classificada	1
18609173	1	CRL - 15354	05/01/2025 17:05	07/01/2025 10:53	Meio ambiente - Árvore ou Vegetação	1
18603422	1	BHNS - 16277	05/01/2025 22:53	06/01/2025 01:28	Meio ambiente - Vento	70
18603476	1	IIGT - 15320	05/01/2025 22:54	06/01/2025 03:00	Meio ambiente - Vento	7
18603428	1	CEMC - 16284	05/01/2025 22:56	06/01/2025 01:52	Meio ambiente - Vento	198
18603288	1	SALU - 15217	05/01/2025 16:38	05/01/2025 23:35	Meio ambiente - Vento	17
18603332	1	SALU - 15217	05/01/2025 17:19	06/01/2025 00:35	Meio ambiente - Vento	1
18605392	1	BHNS - 16277	05/01/2025 22:01	06/01/2025 08:30	Meio ambiente - Árvore ou Vegetação	120
18603587	1	JFAQ - 17081	05/01/2025 22:59	06/01/2025 07:35	Meio ambiente - Árvore ou Vegetação	268
18748333	1	JFAO - 16302	05/01/2025 22:59	06/01/2025 07:03	Não classificada	282
18603647	1	AETD - 17009	05/01/2025 23:04	06/01/2025 07:55	Não classificada	2

18603443	1	NERU - 17041	05/01/2025 19:52	06/01/2025 02:29	Meio ambiente - Vento	1126
18603444	1	NERU - 17041	05/01/2025 23:43	06/01/2025 02:29	Meio ambiente - Vento	48
18603423	1	BHBN - 17048	05/01/2025 23:06	06/01/2025 01:24	Meio ambiente - Descarga Atmosférica	57
18603423	1	BHJT - 15126	05/01/2025 23:06	06/01/2025 01:24	Meio ambiente - Descarga Atmosférica	4
18603295	1	ILIU - 16291	05/01/2025 23:06	05/01/2025 23:32	Meio ambiente - Vento	7
18609021	1	MAGT - 17037	05/01/2025 23:06	07/01/2025 13:01	Meio ambiente - Árvore ou Vegetação	9
18603462	1	CGAU - 15150	05/01/2025 18:03	06/01/2025 00:29	Meio ambiente - Vento	93
18603462	2	CGAU - 15150	05/01/2025 18:03	06/01/2025 00:29	Meio ambiente - Vento	109
18604137	1	IGPD - 15324	05/01/2025 23:07	06/01/2025 10:16	Meio ambiente - Vento	8
18604137	2	IGPD - 15324	05/01/2025 23:07	06/01/2025 10:16	Meio ambiente - Vento	26
18603826	1	ESR - 16287	05/01/2025 23:11	06/01/2025 08:49	Meio ambiente - Árvore ou Vegetação	82
18604138	1	JFAQ - 17081	05/01/2025 23:10	06/01/2025 10:11	Meio ambiente - Descarga Atmosférica	84
18604754	1	UHSG - 15183	05/01/2025 22:03	06/01/2025 12:26	Meio ambiente - Árvore ou Vegetação	1
18667915	1	UNIT - 17083	05/01/2025 23:14	06/01/2025 10:07	Meio ambiente - Descarga Atmosférica	69
18667915	2	UNIT - 17083	05/01/2025 23:14	06/01/2025 10:07	Meio ambiente - Descarga Atmosférica	43
18605937	1	IBTM - 16341	05/01/2025 21:59	06/01/2025 05:44	Meio ambiente - Descarga Atmosférica	162
18603490	1	BRDD - 17067	05/01/2025 06:00	06/01/2025 03:39	Meio ambiente - Descarga Atmosférica	27
18603337	1	BRDD - 17067	05/01/2025 07:18	06/01/2025 00:41	Meio ambiente - Descarga Atmosférica	39
18604423	1	UHSG - 15183	05/01/2025 23:21	06/01/2025 11:03	Meio ambiente - Árvore ou Vegetação	54
18605393	1	CGAU - 15150	05/01/2025 18:14	06/01/2025 00:35	Meio ambiente - Árvore ou Vegetação	75
18605393	2	CGAU - 15150	05/01/2025 18:14	06/01/2025 00:35	Meio ambiente - Árvore ou Vegetação	98
18605393	3	CGAU - 15150	05/01/2025 18:14	06/01/2025 00:35	Meio ambiente - Árvore ou Vegetação	3
18605393	4	CGAU - 15150	05/01/2025 18:14	06/01/2025 15:17	Meio ambiente - Árvore ou Vegetação	13
18605393	5	CGAU - 15150	05/01/2025 18:14	06/01/2025 15:17	Meio ambiente - Árvore ou Vegetação	32
18603613	1	NERU - 17041	05/01/2025 23:39	06/01/2025 07:48	Meio ambiente - Árvore ou Vegetação	13
18604204	1	IGPD - 15324	05/01/2025 23:40	06/01/2025 10:27	Meio ambiente - Vento	1
18604881	1	PNV - 17094	05/01/2025 22:54	06/01/2025 12:50	Meio ambiente - Vento	13
18604277	1	BETC - 15115	05/01/2025 18:34	06/01/2025 10:41	Meio ambiente - Árvore ou Vegetação	29
18603326	1	BCAD - 15109	05/01/2025 22:59	06/01/2025 00:17	Não classificada	14
18603926	1	MUT - 15266	06/01/2025 00:01	06/01/2025 09:17	Meio ambiente - Árvore ou Vegetação	504
18603871	1	JBT - 16295	06/01/2025 00:00	06/01/2025 08:59	Meio ambiente - Árvore ou Vegetação	10
18604058	1	SLUU - 16326	06/01/2025 00:02	06/01/2025 09:47	Meio ambiente - Vento	2
18604058	2	SLUU - 16326	06/01/2025 00:02	06/01/2025 09:47	Meio ambiente - Vento	17
18603689	1	JFAO - 16302	06/01/2025 00:03	06/01/2025 08:08	Meio ambiente - Árvore ou Vegetação	79
18667978	1	IGRU - 17030	06/01/2025 00:07	06/01/2025 18:47	Meio ambiente - Descarga Atmosférica	1
18603497	1	CISL - 16282	06/01/2025 00:13	06/01/2025 04:30	Meio ambiente - Árvore ou Vegetação	3
18605394	1	CAX - 15143	05/01/2025 17:22	06/01/2025 02:35	Meio ambiente - Vento	79
18605394	2	CAX - 15143	05/01/2025 17:22	06/01/2025 02:35	Meio ambiente - Vento	12
18605395	1	CAX - 15143	06/01/2025 01:37	06/01/2025 02:35	Meio ambiente - Vento	79
18605396	1	CAX - 15143	06/01/2025 10:28	06/01/2025 12:49	Meio ambiente - Vento	12
18605397	1	CAX - 15143	06/01/2025 11:28	06/01/2025 14:55	Meio ambiente - Vento	79
18609022	1	DVLU - 17024	05/01/2025 19:20	06/01/2025 01:47	Não classificada	48
18609023	1	DVLU - 17024	06/01/2025 01:12	06/01/2025 01:47	Não classificada	10
18603512	1	JUAU - 17036	06/01/2025 00:29	06/01/2025 06:31	Meio ambiente - Descarga Atmosférica	124
18604424	1	JFAQ - 17081	05/01/2025 19:16	06/01/2025 11:31	Meio ambiente - Vento	383
18603690	1	UHSG - 15183	06/01/2025 00:34	06/01/2025 08:09	Meio ambiente - Descarga Atmosférica	12
18603927	1	SLUU - 16326	06/01/2025 00:34	06/01/2025 09:11	Meio ambiente - Descarga Atmosférica	28
18603927	2	SLUU - 16326	06/01/2025 00:34	06/01/2025 09:11	Meio ambiente - Descarga Atmosférica	54
18603457	1	BHAT - 16268	05/01/2025 23:44	06/01/2025 02:16	Meio ambiente - Descarga Atmosférica	19
18603457	1	CINC - 16281	05/01/2025 23:44	06/01/2025 02:16	Meio ambiente - Descarga Atmosférica	38
18612733	1	GVSU - 15332	06/01/2025 00:46	08/01/2025 11:29	Meio ambiente - Descarga Atmosférica	2
18603498	1	BETQ - 16266	06/01/2025 00:55	06/01/2025 00:59	Não classificada	13
18603498	1	BHJT - 15126	06/01/2025 00:55	06/01/2025 00:59	Não classificada	32
18603498	1	IBTM - 16341	06/01/2025 00:55	06/01/2025 00:59	Não classificada	2867
18603498	2	IBTM - 16341	06/01/2025 00:55	06/01/2025 01:03	Não classificada	1487
18603498	3	IBTM - 16341	06/01/2025 00:55	06/01/2025 04:12	Não classificada	808
18603498	4	IBTM - 16341	06/01/2025 00:55	06/01/2025 04:54	Não classificada	543
18702730	1	JFAO - 16302	06/01/2025 00:57	06/01/2025 02:08	Meio ambiente - Vento	417
18702730	2	JFAO - 16302	06/01/2025 00:57	06/01/2025 17:38	Meio ambiente - Vento	142

18702733	1	JFAO - 16302	06/01/2025 16:35	06/01/2025 17:30	Meio ambiente - Vento	18
18603463	1	CAX - 15143	05/01/2025 16:13	06/01/2025 02:33	Meio ambiente - Descarga Atmosférica	152
18603989	1	ULAE - 15180	06/01/2025 01:03	06/01/2025 09:32	Meio ambiente - Descarga Atmosférica	16
18603487	1	CRF - 15355	06/01/2025 01:22	06/01/2025 03:42	Meio ambiente - Vento	149
18606667	1	NLAQ - 17046	05/01/2025 21:30	06/01/2025 19:47	Meio ambiente - Árvore ou Vegetação	168
18604757	1	BETD - 15116	06/01/2025 01:37	06/01/2025 12:10	Meio ambiente - Descarga Atmosférica	1
18606639	1	LABU - 15292	05/01/2025 18:27	06/01/2025 19:20	Meio ambiente - Vento	5
18606639	2	LABU - 15292	05/01/2025 18:27	06/01/2025 19:20	Meio ambiente - Vento	187
18606640	1	LABU - 15292	06/01/2025 01:28	06/01/2025 03:18	Meio ambiente - Vento	77
18606640	2	LABU - 15292	06/01/2025 01:28	06/01/2025 03:18	Meio ambiente - Vento	137
18606509	1	CNLU - 15164	05/01/2025 23:23	06/01/2025 16:13	Meio ambiente - Árvore ou Vegetação	604
18606510	1	CNLU - 15164	06/01/2025 02:40	06/01/2025 16:13	Meio ambiente - Árvore ou Vegetação	19
18607659	1	JFAQ - 17081	06/01/2025 01:49	07/01/2025 07:23	Meio ambiente - Vento	10
18603550	1	IBYD - 15327	06/01/2025 01:49	06/01/2025 07:12	Meio ambiente - Descarga Atmosférica	1
18604760	1	GVSD - 17070	06/01/2025 01:48	06/01/2025 04:44	Meio ambiente - Vento	1927
18604760	2	GVSD - 17070	06/01/2025 01:48	06/01/2025 04:44	Meio ambiente - Vento	6
18604760	3	GVSD - 17070	06/01/2025 01:48	06/01/2025 05:10	Meio ambiente - Vento	1464
18604760	4	GVSD - 17070	06/01/2025 01:48	06/01/2025 05:10	Meio ambiente - Vento	13
18604760	5	GVSD - 17070	06/01/2025 01:48	06/01/2025 05:41	Meio ambiente - Vento	400
18604760	6	GVSD - 17070	06/01/2025 01:48	06/01/2025 09:30	Meio ambiente - Vento	175
18607010	1	SALU - 15217	05/01/2025 15:50	06/01/2025 16:30	Meio ambiente - Árvore ou Vegetação	3
18679239	1	BHGT - 16274	06/01/2025 02:06	06/01/2025 02:24	Meio ambiente - Árvore ou Vegetação	143
18679239	1	BHSN - 16277	06/01/2025 02:06	06/01/2025 02:24	Meio ambiente - Árvore ou Vegetação	1731
18690375	1	BHSN - 16277	05/01/2025 22:33	06/01/2025 10:07	Meio ambiente - Vento	157
18603616	1	MAL - 15281	06/01/2025 02:19	06/01/2025 07:43	Meio ambiente - Vento	15
18605398	1	LABU - 15292	06/01/2025 02:25	06/01/2025 14:42	Meio ambiente - Vento	1
18606458	1	CUVD - 15349	06/01/2025 02:28	06/01/2025 18:15	Não classificada	4
18605399	1	NVN - 15257	06/01/2025 02:39	06/01/2025 14:30	Meio ambiente - Vento	26
18605400	1	CAX - 15143	05/01/2025 15:54	06/01/2025 07:25	Meio ambiente - Vento	8
18744916	1	JFAD - 16300	05/01/2025 19:21	06/01/2025 19:23	Meio ambiente - Descarga Atmosférica	99
18603534	1	JFAD - 16300	06/01/2025 03:10	06/01/2025 07:04	Meio ambiente - Árvore ou Vegetação	296
18603513	1	GVSD - 17070	06/01/2025 02:45	06/01/2025 06:14	Não classificada	744
18603513	2	GVSD - 17070	06/01/2025 02:45	06/01/2025 06:14	Não classificada	404
18603692	1	BMN - 15134	06/01/2025 03:24	06/01/2025 08:09	Meio ambiente - Descarga Atmosférica	103
18603516	1	BHAD - 16267	06/01/2025 03:33	06/01/2025 06:42	Meio ambiente - Árvore ou Vegetação	70
18673810	1	PSAU - 16323	06/01/2025 03:38	06/01/2025 06:49	Não classificada	389
18605938	1	JFAQ - 17081	05/01/2025 19:36	06/01/2025 10:38	Meio ambiente - Vento	279
18605114	1	SFIQ - 17065	06/01/2025 04:27	06/01/2025 13:47	Não classificada	44
18616715	1	CITU - 17022	05/01/2025 17:39	09/01/2025 11:28	Meio ambiente - Descarga Atmosférica	5
18604059	1	AOR - 15102	06/01/2025 04:49	06/01/2025 09:46	Não classificada	130
18604059	2	AOR - 15102	06/01/2025 04:49	06/01/2025 09:46	Não classificada	1
18604619	1	NERU - 17041	06/01/2025 04:57	06/01/2025 11:47	Meio ambiente - Árvore ou Vegetação	21
18603873	1	BETC - 15115	06/01/2025 04:59	06/01/2025 08:57	Meio ambiente - Vento	247
18603728	1	MUZD - 17044	06/01/2025 04:58	06/01/2025 08:27	Não classificada	7
18603777	1	JPIU - 15298	06/01/2025 05:03	06/01/2025 08:42	Meio ambiente - Descarga Atmosférica	24
18667433	1	BETC - 15115	06/01/2025 05:17	06/01/2025 10:07	Meio ambiente - Descarga Atmosférica	42
18603551	1	JNUQ - 17038	06/01/2025 05:19	06/01/2025 07:16	Meio ambiente - Descarga Atmosférica	1
18604298	1	JFAD - 16300	06/01/2025 05:21	06/01/2025 10:39	Meio ambiente - Descarga Atmosférica	107
18603535	1	JFAO - 16302	06/01/2025 05:22	06/01/2025 06:57	Meio ambiente - Vento	282
18603779	2	MFED - 15276	06/01/2025 05:22	06/01/2025 08:43	Meio ambiente - Árvore ou Vegetação	124
18603617	1	NLAQ - 17046	06/01/2025 05:23	06/01/2025 07:52	Meio ambiente - Descarga Atmosférica	53
18604060	1	JFAO - 16302	06/01/2025 05:29	06/01/2025 09:38	Não classificada	357
18731903	1	BHPM - 16275	06/01/2025 05:42	06/01/2025 05:45	Não classificada	2294
18731903	1	BHSV - 15656	06/01/2025 05:42	06/01/2025 05:45	Não classificada	409
18731903	2	BHSV - 15656	06/01/2025 05:42	06/01/2025 05:52	Não classificada	2197
18731903	3	BHPM - 16275	06/01/2025 05:42	06/01/2025 07:06	Não classificada	9
18731903	3	BHSV - 15656	06/01/2025 05:42	06/01/2025 07:06	Não classificada	1366
18731903	3	SLUD - 16327	06/01/2025 05:42	06/01/2025 07:06	Não classificada	52
18731903	4	BHSV - 15656	06/01/2025 05:42	06/01/2025 08:23	Não classificada	156

18731903	5	BHSV - 15656	06/01/2025 05:42	06/01/2025 08:43	Não classificada	3
18731903	6	BHSV - 15656	06/01/2025 05:42	06/01/2025 10:09	Não classificada	5
18606459	1	SFIQ - 17065	06/01/2025 05:33	06/01/2025 18:01	Não classificada	21
18606459	2	SFIQ - 17065	06/01/2025 05:33	06/01/2025 18:01	Não classificada	14
18604205	1	AGF - 15098	06/01/2025 05:32	06/01/2025 10:30	Não classificada	8
18605404	1	CGAU - 15150	06/01/2025 05:33	06/01/2025 14:57	Meio ambiente - Descarga Atmosférica	1
18607624	1	LAVD - 17034	06/01/2025 05:34	07/01/2025 07:20	Meio ambiente - Vento	1
18607229	1	CINC - 16281	05/01/2025 22:15	06/01/2025 14:33	Meio ambiente - Descarga Atmosférica	98
18607230	1	CINC - 16281	06/01/2025 12:41	06/01/2025 14:33	Meio ambiente - Descarga Atmosférica	158
18605405	1	JNUT - 17066	06/01/2025 05:38	06/01/2025 14:48	Meio ambiente - Vento	81
18604299	1	UHSG - 15183	06/01/2025 05:40	06/01/2025 10:36	Meio ambiente - Árvore ou Vegetação	1
18604206	1	LABU - 15292	06/01/2025 05:44	06/01/2025 10:22	Meio ambiente - Descarga Atmosférica	74
18603618	1	MOO - 17039	06/01/2025 05:43	06/01/2025 07:44	Meio ambiente - Descarga Atmosférica	5
18603828	1	CLHU - 17095	06/01/2025 05:44	06/01/2025 08:47	Meio ambiente - Árvore ou Vegetação	2
18605116	1	CRL - 15354	06/01/2025 05:44	06/01/2025 13:54	Meio ambiente - Descarga Atmosférica	15
18604425	1	GHE - 17029	06/01/2025 05:43	06/01/2025 11:02	Meio ambiente - Descarga Atmosférica	24
18604373	1	NES - 17043	06/01/2025 05:45	06/01/2025 10:54	Meio ambiente - Vento	3
18605681	1	UHMS - 17082	06/01/2025 05:47	06/01/2025 15:40	Meio ambiente - Descarga Atmosférica	5
18606460	1	PNV - 17094	06/01/2025 05:48	06/01/2025 18:13	Meio ambiente - Descarga Atmosférica	1
18603780	1	BHAD - 16267	06/01/2025 05:50	06/01/2025 08:34	Meio ambiente - Vento	5
18610798	1	YAN - 15165	06/01/2025 05:50	07/01/2025 19:43	Não classificada	2
18606668	1	LABU - 15292	06/01/2025 05:55	06/01/2025 19:17	Meio ambiente - Árvore ou Vegetação	8
18606668	2	LABU - 15292	06/01/2025 05:55	06/01/2025 19:17	Meio ambiente - Árvore ou Vegetação	6
18604374	1	LNT - 17035	06/01/2025 05:54	06/01/2025 10:47	Não classificada	38
18604922	1	CMH - 17021	06/01/2025 05:54	06/01/2025 13:13	Meio ambiente - Descarga Atmosférica	3
18603593	1	GVSD - 17070	06/01/2025 05:57	06/01/2025 07:42	Meio ambiente - Vento	1
18604923	1	GVSD - 17070	06/01/2025 06:00	06/01/2025 13:04	Meio ambiente - Vento	2
18603781	1	GHE - 17029	06/01/2025 05:59	06/01/2025 08:31	Meio ambiente - Vento	13
18606107	1	CGAU - 15150	06/01/2025 05:58	06/01/2025 09:31	Meio ambiente - Árvore ou Vegetação	36
18606107	2	CGAU - 15150	06/01/2025 05:58	06/01/2025 10:08	Meio ambiente - Árvore ou Vegetação	55
18606107	3	CGAU - 15150	06/01/2025 05:58	06/01/2025 10:51	Meio ambiente - Árvore ou Vegetação	4
18606107	4	CGAU - 15150	06/01/2025 05:58	06/01/2025 11:04	Meio ambiente - Árvore ou Vegetação	122
18606108	1	CGAU - 15150	06/01/2025 12:10	06/01/2025 12:15	Meio ambiente - Árvore ou Vegetação	55
18603619	1	ULAD - 15181	06/01/2025 06:03	06/01/2025 07:50	Meio ambiente - Vento	10
18603619	1	ULAE - 15180	06/01/2025 06:03	06/01/2025 07:50	Meio ambiente - Vento	9
18603619	1	ULAS - 15179	06/01/2025 06:03	06/01/2025 07:50	Meio ambiente - Vento	108
18605682	1	IBAD - 17028	06/01/2025 06:02	06/01/2025 15:54	Meio ambiente - Descarga Atmosférica	1
18608305	1	PNV - 17094	06/01/2025 06:04	07/01/2025 10:46	Meio ambiente - Descarga Atmosférica	13
18604062	1	BHJT - 15126	06/01/2025 06:05	06/01/2025 10:00	Meio ambiente - Árvore ou Vegetação	70
18603993	1	BHS - 17014	06/01/2025 06:07	06/01/2025 09:22	Meio ambiente - Vento	13
18603554	1	RBSD - 15652	06/01/2025 06:09	06/01/2025 07:18	Meio ambiente - Descarga Atmosférica	29
18603554	1	RBST - 15225	06/01/2025 06:09	06/01/2025 07:18	Meio ambiente - Descarga Atmosférica	344
18606696	1	LBD - 16305	06/01/2025 06:09	06/01/2025 18:21	Meio ambiente - Descarga Atmosférica	12
18605117	1	CMID - 17019	06/01/2025 06:09	06/01/2025 13:12	Meio ambiente - Descarga Atmosférica	1
18605683	1	JMLT - 15301	06/01/2025 06:12	06/01/2025 16:01	Meio ambiente - Descarga Atmosférica	8
18603696	1	JMLT - 15301	06/01/2025 06:13	06/01/2025 08:08	Meio ambiente - Vento	1
18603698	1	CRL - 15354	06/01/2025 06:14	06/01/2025 08:13	Meio ambiente - Descarga Atmosférica	69
18607763	1	IGRU - 17030	06/01/2025 06:14	07/01/2025 08:23	Não classificada	2
18606341	1	IBAD - 17028	06/01/2025 06:16	06/01/2025 17:31	Meio ambiente - Descarga Atmosférica	9
18603995	1	CNLU - 15164	06/01/2025 06:17	06/01/2025 09:34	Meio ambiente - Descarga Atmosférica	30
18603732	1	GVSD - 17070	06/01/2025 06:17	06/01/2025 08:19	Meio ambiente - Vento	37
18603931	1	PIUD - 17054	06/01/2025 06:22	06/01/2025 09:12	Meio ambiente - Árvore ou Vegetação	1
18604555	1	RES - 15222	06/01/2025 06:23	06/01/2025 11:27	Meio ambiente - Descarga Atmosférica	3
18606109	1	JFAO - 16302	06/01/2025 06:24	06/01/2025 17:04	Meio ambiente - Descarga Atmosférica	26
18603614	1	JFAQ - 17081	05/01/2025 23:46	06/01/2025 07:44	Meio ambiente - Descarga Atmosférica	108
18603590	1	JFAO - 16302	06/01/2025 01:57	06/01/2025 07:37	Meio ambiente - Descarga Atmosférica	25
18603590	1	JFAQ - 17081	06/01/2025 01:57	06/01/2025 07:37	Meio ambiente - Descarga Atmosférica	251
18603829	1	MCDD - 15280	06/01/2025 06:31	06/01/2025 08:46	Meio ambiente - Descarga Atmosférica	1
18604702	1	RSS - 15219	06/01/2025 06:30	06/01/2025 12:05	Meio ambiente - Descarga Atmosférica	6

18604063	1	PDS - 17051	06/01/2025 06:32	06/01/2025 09:42	Não classificada	2
18603876	1	NPO - 15258	06/01/2025 06:34	06/01/2025 09:04	Não classificada	1
18607123	1	BETT - 16265	06/01/2025 06:35	06/01/2025 21:40	Meio ambiente - Vento	24
18604376	1	GVSD - 17070	06/01/2025 06:36	06/01/2025 10:54	Meio ambiente - Descarga Atmosférica	1
18604924	1	BOED - 15137	06/01/2025 06:38	06/01/2025 13:12	Meio ambiente - Descarga Atmosférica	16
18604377	1	PSP - 15233	06/01/2025 06:38	06/01/2025 10:52	Meio ambiente - Descarga Atmosférica	1
18603783	1	CSAU - 17020	06/01/2025 06:39	06/01/2025 08:35	Meio ambiente - Descarga Atmosférica	1
18605652	1	UHTM - 15182	05/01/2025 15:18	06/01/2025 15:58	Meio ambiente - Descarga Atmosférica	26
18605014	1	GVSD - 17070	06/01/2025 06:40	06/01/2025 13:27	Meio ambiente - Vento	50
18604762	1	CRL - 15354	06/01/2025 06:44	06/01/2025 12:12	Meio ambiente - Descarga Atmosférica	7
18604378	1	PIUD - 17054	06/01/2025 06:41	06/01/2025 10:49	Não classificada	1
18603996	1	MOO - 17039	06/01/2025 06:41	06/01/2025 09:33	Não classificada	4
18603996	3	MOO - 17039	06/01/2025 06:41	06/01/2025 09:33	Não classificada	1
18604141	1	BHCT - 17012	06/01/2025 06:44	06/01/2025 10:02	Meio ambiente - Árvore ou Vegetação	55
18605406	1	GHE - 17029	06/01/2025 06:43	06/01/2025 14:43	Meio ambiente - Descarga Atmosférica	12
18604207	1	MIB - 15274	06/01/2025 06:44	06/01/2025 10:17	Não classificada	2
18605408	1	NLAU - 17047	06/01/2025 06:54	06/01/2025 09:44	Meio ambiente - Árvore ou Vegetação	48
18605408	2	BHBN - 17048	06/01/2025 06:54	06/01/2025 13:38	Meio ambiente - Árvore ou Vegetação	5
18605408	2	NLAU - 17047	06/01/2025 06:54	06/01/2025 13:38	Meio ambiente - Árvore ou Vegetação	470
18603999	1	LPTU - 17032	06/01/2025 06:48	06/01/2025 09:34	Meio ambiente - Árvore ou Vegetação	15
18609061	1	GHE - 17029	06/01/2025 06:49	07/01/2025 13:17	Meio ambiente - Vento	2
18609284	1	CITU - 17022	06/01/2025 06:49	07/01/2025 15:26	Meio ambiente - Vento	22
18605407	1	AFNU - 17015	06/01/2025 06:50	06/01/2025 14:31	Meio ambiente - Vento	29
18605407	2	AFNU - 17015	06/01/2025 06:50	06/01/2025 14:31	Meio ambiente - Vento	2
18605015	1	NERU - 17041	06/01/2025 08:42	06/01/2025 09:41	Meio ambiente - Vento	1
18605015	2	NERU - 17041	06/01/2025 08:42	06/01/2025 11:31	Meio ambiente - Vento	70
18605016	1	NERU - 17041	06/01/2025 12:12	06/01/2025 12:43	Meio ambiente - Vento	1
18702307	1	JFAO - 16302	06/01/2025 07:11	07/01/2025 10:36	Meio ambiente - Árvore ou Vegetação	56
18603701	1	ENC - 15343	06/01/2025 06:53	06/01/2025 08:17	Meio ambiente - Árvore ou Vegetação	3
18604764	1	BHGT - 16274	06/01/2025 06:54	06/01/2025 12:17	Meio ambiente - Vento	2
18606982	1	NLAQ - 17046	06/01/2025 06:55	06/01/2025 20:54	Meio ambiente - Descarga Atmosférica	12
18604623	1	JFAD - 16300	06/01/2025 06:56	06/01/2025 11:53	Meio ambiente - Descarga Atmosférica	296
18606574	1	DSV - 16286	06/01/2025 06:56	06/01/2025 18:41	Meio ambiente - Descarga Atmosférica	4
18604624	1	CUVD - 15349	06/01/2025 06:56	06/01/2025 10:18	Não classificada	1
18604066	1	PMSD - 17049	06/01/2025 06:58	06/01/2025 09:59	Meio ambiente - Árvore ou Vegetação	3
18606847	1	SFIQ - 17065	06/01/2025 06:57	06/01/2025 20:27	Meio ambiente - Descarga Atmosférica	1
18604001	1	MZL - 15263	06/01/2025 06:57	06/01/2025 09:34	Meio ambiente - Vento	1
18609180	1	JPIU - 15298	06/01/2025 06:58	07/01/2025 13:57	Não classificada	6
18604626	1	FMA - 17055	06/01/2025 05:46	06/01/2025 08:12	Não classificada	94
18604626	2	FMA - 17055	06/01/2025 05:46	06/01/2025 11:23	Não classificada	25
18605690	1	BHBN - 17048	06/01/2025 06:59	06/01/2025 15:14	Não classificada	29
18605691	1	PNV - 17094	06/01/2025 07:00	06/01/2025 15:58	Meio ambiente - Descarga Atmosférica	11
18605409	1	IBAD - 17028	06/01/2025 07:01	06/01/2025 14:32	Meio ambiente - Descarga Atmosférica	19
18604142	1	INPD - 15316	06/01/2025 07:01	06/01/2025 10:11	Meio ambiente - Descarga Atmosférica	27
18604142	2	INPD - 15316	06/01/2025 07:01	06/01/2025 10:11	Meio ambiente - Descarga Atmosférica	1
18604208	1	PYN - 15228	06/01/2025 07:01	06/01/2025 10:25	Meio ambiente - Descarga Atmosférica	6
18604380	1	TOE - 15195	06/01/2025 07:03	06/01/2025 10:49	Meio ambiente - Descarga Atmosférica	12
18604559	1	PBD - 16324	06/01/2025 07:03	06/01/2025 10:08	Meio ambiente - Descarga Atmosférica	4
18605222	1	CRL - 15354	06/01/2025 07:02	06/01/2025 14:22	Não classificada	2
18604480	1	PTE - 17056	06/01/2025 07:03	06/01/2025 11:24	Não classificada	526
18603882	1	ULAU - 16339	06/01/2025 07:02	06/01/2025 09:03	Meio ambiente - Árvore ou Vegetação	1
18604308	1	CGAU - 15150	06/01/2025 07:02	06/01/2025 10:34	Meio ambiente - Vento	2
18603881	1	SGTU - 17062	06/01/2025 07:02	06/01/2025 09:05	Meio ambiente - Descarga Atmosférica	1
18608615	1	UNIT - 17083	06/01/2025 07:06	07/01/2025 11:42	Meio ambiente - Descarga Atmosférica	1
18606110	1	GHE - 17029	06/01/2025 07:05	06/01/2025 16:56	Meio ambiente - Descarga Atmosférica	9
18605410	1	CPG - 17017	06/01/2025 07:05	06/01/2025 14:58	Meio ambiente - Vento	87
18604067	1	SEG - 17068	06/01/2025 07:06	06/01/2025 09:50	Meio ambiente - Árvore ou Vegetação	46
18606231	1	CRL - 15354	06/01/2025 07:06	06/01/2025 13:38	Meio ambiente - Vento	1
18604069	1	AXAU - 17076	06/01/2025 07:07	06/01/2025 09:40	Meio ambiente - Descarga Atmosférica	1

18604382	1	BCV - 17013	06/01/2025 07:07	06/01/2025 10:52	Meio ambiente - Árvore ou Vegetação	1
18604002	1	BHS - 17014	06/01/2025 07:08	06/01/2025 09:24	Não classificada	9
18604002	2	BHS - 17014	06/01/2025 07:08	06/01/2025 09:24	Não classificada	8
18605119	1	UHPI - 17084	06/01/2025 07:09	06/01/2025 13:51	Meio ambiente - Descarga Atmosférica	1
18604143	1	NNE - 15262	06/01/2025 07:08	06/01/2025 10:09	Meio ambiente - Vento	1
18607899	1	PRRU - 15241	06/01/2025 07:09	07/01/2025 08:59	Meio ambiente - Descarga Atmosférica	2
18606879	1	IRO - 15312	06/01/2025 06:08	06/01/2025 20:35	Meio ambiente - Descarga Atmosférica	1
18605693	1	BMN - 15134	06/01/2025 07:10	06/01/2025 14:24	Meio ambiente - Árvore ou Vegetação	1
18604429	1	JBT - 16295	06/01/2025 07:10	06/01/2025 11:01	Meio ambiente - Árvore ou Vegetação	12
18605411	1	UHMS - 17082	06/01/2025 07:11	06/01/2025 14:35	Meio ambiente - Vento	1
18604070	1	BMO - 15135	06/01/2025 07:12	06/01/2025 09:36	Meio ambiente - Descarga Atmosférica	1
18607607	1	SFIQ - 17065	06/01/2025 07:15	07/01/2025 07:04	Não classificada	1
18605940	1	BCAD - 15109	06/01/2025 07:15	06/01/2025 16:29	Meio ambiente - Descarga Atmosférica	1
18605694	1	BHBN - 17048	06/01/2025 07:15	06/01/2025 15:36	Meio ambiente - Árvore ou Vegetação	5
18604561	1	MSO - 15269	06/01/2025 07:16	06/01/2025 11:35	Meio ambiente - Vento	10
18603788	1	PYN - 15228	06/01/2025 07:16	06/01/2025 08:38	Meio ambiente - Descarga Atmosférica	1
18606232	1	PNV - 17094	06/01/2025 07:18	06/01/2025 17:06	Meio ambiente - Descarga Atmosférica	1
18604311	1	IBTM - 16341	06/01/2025 07:19	06/01/2025 10:35	Meio ambiente - Descarga Atmosférica	43
18604212	1	PRRU - 15241	06/01/2025 07:19	06/01/2025 10:19	Meio ambiente - Árvore ou Vegetação	1
18606983	1	CAQU - 15142	06/01/2025 07:18	06/01/2025 20:55	Não classificada	1
18606983	1	TCSU - 15196	06/01/2025 07:18	06/01/2025 20:55	Não classificada	1
18606983	2	CAQU - 15142	06/01/2025 07:18	06/01/2025 20:55	Não classificada	10
18606983	3	CAQU - 15142	06/01/2025 07:18	06/01/2025 20:55	Não classificada	10
18603778	1	BBI - 17033	06/01/2025 05:13	06/01/2025 08:31	Meio ambiente - Descarga Atmosférica	24
18604003	1	BDM - 15113	06/01/2025 07:20	06/01/2025 09:27	Não classificada	2
18604004	1	CRM - 17026	06/01/2025 07:20	06/01/2025 09:28	Meio ambiente - Árvore ou Vegetação	2
18603791	1	JMLT - 15301	06/01/2025 07:22	06/01/2025 08:40	Meio ambiente - Vento	1
18604883	1	JFAU - 17086	06/01/2025 07:21	06/01/2025 12:51	Meio ambiente - Descarga Atmosférica	16
18604628	1	CNLU - 15164	06/01/2025 07:21	06/01/2025 11:47	Meio ambiente - Vento	19
18605412	1	RCA - 15223	06/01/2025 07:23	06/01/2025 15:01	Meio ambiente - Descarga Atmosférica	4
18607231	1	UHMS - 17082	06/01/2025 07:23	06/01/2025 22:30	Meio ambiente - Árvore ou Vegetação	7
18604005	1	GPED - 15335	06/01/2025 07:23	06/01/2025 09:28	Meio ambiente - Vento	1
18606111	1	PNV - 17094	06/01/2025 07:25	06/01/2025 16:46	Meio ambiente - Descarga Atmosférica	1
18604375	1	TPCD - 17073	06/01/2025 06:30	06/01/2025 10:50	Meio ambiente - Descarga Atmosférica	1
18604481	1	TPCD - 17073	06/01/2025 07:08	06/01/2025 11:21	Meio ambiente - Descarga Atmosférica	1
18604312	1	IBTM - 16341	06/01/2025 07:26	06/01/2025 10:35	Meio ambiente - Vento	1
18606717	1	IOM - 15315	06/01/2025 07:26	06/01/2025 19:35	Meio ambiente - Descarga Atmosférica	1
18604072	1	TTD - 15192	06/01/2025 07:26	06/01/2025 09:52	Meio ambiente - Descarga Atmosférica	1
18604884	1	SSP - 15199	06/01/2025 07:26	06/01/2025 12:47	Meio ambiente - Árvore ou Vegetação	1
18605695	1	TOE - 15195	06/01/2025 07:26	06/01/2025 15:53	Não classificada	1
18603936	1	JBT - 16295	06/01/2025 07:27	06/01/2025 09:01	Não classificada	1
18607764	1	UHMS - 17082	06/01/2025 07:27	07/01/2025 08:15	Meio ambiente - Descarga Atmosférica	8
18604146	1	MIB - 15274	06/01/2025 07:28	06/01/2025 10:05	Meio ambiente - Descarga Atmosférica	4
18604146	2	MIB - 15274	06/01/2025 07:28	06/01/2025 10:05	Meio ambiente - Descarga Atmosférica	9
18606912	1	CUVD - 15349	06/01/2025 07:28	06/01/2025 20:44	Não classificada	1
18738329	1	INPD - 15316	06/01/2025 07:29	06/01/2025 16:32	Meio ambiente - Descarga Atmosférica	2
18607814	1	INPD - 15316	06/01/2025 07:11	07/01/2025 08:32	Meio ambiente - Descarga Atmosférica	1
18605688	1	CRL - 15354	06/01/2025 06:46	06/01/2025 15:29	Meio ambiente - Descarga Atmosférica	1
18607267	1	GVSD - 17070	06/01/2025 07:33	06/01/2025 22:41	Meio ambiente - Árvore ou Vegetação	3
18603937	1	ENC - 15343	06/01/2025 07:34	06/01/2025 09:16	Não classificada	1
18604148	1	SGTU - 17062	06/01/2025 07:34	06/01/2025 10:05	Meio ambiente - Descarga Atmosférica	1
18605696	1	JMLT - 15301	06/01/2025 07:34	06/01/2025 14:51	Meio ambiente - Descarga Atmosférica	6
18606112	1	SQNU - 17078	06/01/2025 07:35	06/01/2025 16:59	Não classificada	3
18604073	1	UNIT - 17083	06/01/2025 07:35	06/01/2025 09:48	Meio ambiente - Descarga Atmosférica	1
18605414	1	GVSD - 17070	06/01/2025 07:35	06/01/2025 14:32	Meio ambiente - Descarga Atmosférica	1
18605697	1	IBYD - 15327	06/01/2025 07:36	06/01/2025 15:33	Não classificada	1
18604009	1	JNUT - 17066	06/01/2025 07:36	06/01/2025 09:31	Não classificada	48
18604705	1	UNIT - 17083	06/01/2025 08:21	06/01/2025 12:28	Meio ambiente - Vento	70
18605229	1	JMLT - 15301	06/01/2025 07:37	06/01/2025 14:05	Não classificada	9

18606113	1	SFIQ - 17065	06/01/2025 07:38	06/01/2025 16:45	Meio ambiente - Descarga Atmosférica	1
18603938	1	INPD - 15316	06/01/2025 07:38	06/01/2025 09:17	Meio ambiente - Descarga Atmosférica	7
18604149	1	JFAU - 17086	06/01/2025 07:37	06/01/2025 10:09	Meio ambiente - Descarga Atmosférica	1
18604564	1	IOM - 15315	06/01/2025 07:39	06/01/2025 11:30	Meio ambiente - Descarga Atmosférica	1
18604077	1	GPED - 15335	06/01/2025 07:06	06/01/2025 07:55	Meio ambiente - Descarga Atmosférica	31
18608496	1	PZLU - 17050	06/01/2025 07:40	07/01/2025 10:57	Não classificada	7
18604767	1	UHMM - 15189	06/01/2025 07:40	06/01/2025 12:09	Meio ambiente - Descarga Atmosférica	3
18604767	2	UHMM - 15189	06/01/2025 07:40	06/01/2025 12:09	Meio ambiente - Descarga Atmosférica	1
18603887	1	PEB - 15249	06/01/2025 07:40	06/01/2025 09:04	Meio ambiente - Descarga Atmosférica	1
18605231	1	MOO - 17039	06/01/2025 07:41	06/01/2025 14:14	Meio ambiente - Árvore ou Vegetação	3
18605121	1	GHE - 17029	06/01/2025 07:41	06/01/2025 13:48	Meio ambiente - Descarga Atmosférica	1
18604216	1	SSP - 15199	06/01/2025 07:41	06/01/2025 10:28	Meio ambiente - Vento	1
18604831	1	PRSD - 16316	06/01/2025 08:30	06/01/2025 13:10	Meio ambiente - Vento	3
18604831	2	PRSD - 16316	06/01/2025 08:30	06/01/2025 13:10	Meio ambiente - Vento	2
18604831	3	PRSD - 16316	06/01/2025 08:30	06/01/2025 13:10	Meio ambiente - Vento	1
18616416	1	BRDD - 17067	06/01/2025 07:42	09/01/2025 10:25	Meio ambiente - Vento	2
18604704	1	BHBN - 17048	06/01/2025 07:43	06/01/2025 12:04	Não classificada	12
18604573	1	AETD - 17009	06/01/2025 07:43	06/01/2025 11:36	Não classificada	12
18604074	1	MCLD - 15278	06/01/2025 07:43	06/01/2025 09:55	Meio ambiente - Árvore ou Vegetação	12
18668105	1	JPIU - 15298	06/01/2025 07:49	06/01/2025 10:35	Meio ambiente - Descarga Atmosférica	1
18668105	2	JPIU - 15298	06/01/2025 07:49	06/01/2025 10:35	Meio ambiente - Descarga Atmosférica	3
18606464	1	FCS - 15340	06/01/2025 07:43	06/01/2025 18:12	Não classificada	44
18604314	1	AETD - 17009	06/01/2025 07:45	06/01/2025 10:44	Meio ambiente - Descarga Atmosférica	5
18608975	1	CRL - 15354	06/01/2025 07:45	07/01/2025 12:47	Meio ambiente - Descarga Atmosférica	1
18604010	1	PSAU - 16323	06/01/2025 07:45	06/01/2025 09:30	Meio ambiente - Vento	1
18606234	1	VZPU - 15169	06/01/2025 07:45	06/01/2025 17:26	Meio ambiente - Descarga Atmosférica	15
18615596	1	JFAU - 17086	06/01/2025 07:47	08/01/2025 22:46	Meio ambiente - Descarga Atmosférica	20
18604432	1	CUVD - 15349	06/01/2025 07:51	06/01/2025 11:09	Meio ambiente - Árvore ou Vegetação	1
18609182	1	TOE - 15195	06/01/2025 07:49	07/01/2025 15:10	Não classificada	2
18604925	1	JFAO - 16302	06/01/2025 07:48	06/01/2025 13:13	Meio ambiente - Vento	25
18605944	1	CUVD - 15349	06/01/2025 07:49	06/01/2025 16:05	Não classificada	2
18607735	1	CMD - 15158	06/01/2025 07:48	07/01/2025 08:06	Meio ambiente - Descarga Atmosférica	1
18696828	1	TOE - 15195	04/01/2025 18:26	06/01/2025 10:51	Meio ambiente - Árvore ou Vegetação	3
18609286	1	ENC - 15343	06/01/2025 07:50	07/01/2025 16:39	Meio ambiente - Vento	1
18604076	1	TOTU - 17072	06/01/2025 07:50	06/01/2025 09:37	Meio ambiente - Descarga Atmosférica	10
18605945	1	GVSD - 17070	06/01/2025 07:50	06/01/2025 16:19	Meio ambiente - Descarga Atmosférica	3
18605415	1	JMLT - 15301	06/01/2025 07:52	06/01/2025 14:39	Não classificada	26
18605122	1	PYN - 15228	06/01/2025 07:51	06/01/2025 13:51	Meio ambiente - Descarga Atmosférica	1
18604013	1	UNIT - 17083	06/01/2025 07:51	06/01/2025 09:34	Meio ambiente - Descarga Atmosférica	1
18604484	1	MAGT - 17037	06/01/2025 07:52	06/01/2025 11:21	Meio ambiente - Árvore ou Vegetação	4
18606114	1	MCLD - 15278	06/01/2025 07:51	06/01/2025 16:51	Meio ambiente - Descarga Atmosférica	1
18603835	1	ALSD - 17090	06/01/2025 07:53	06/01/2025 08:50	Não classificada	1
18605947	1	SGS - 16331	06/01/2025 07:53	06/01/2025 16:28	Não classificada	89
18605947	2	SGS - 16331	06/01/2025 07:53	06/01/2025 16:28	Não classificada	126
18605948	1	CRL - 15354	06/01/2025 07:53	06/01/2025 16:37	Meio ambiente - Descarga Atmosférica	2
18603888	1	PMSU - 17092	06/01/2025 07:55	06/01/2025 09:01	Não classificada	2
18604387	1	PPUD - 15242	06/01/2025 07:54	06/01/2025 10:47	Meio ambiente - Descarga Atmosférica	1
18610298	1	JFAO - 16302	06/01/2025 08:07	07/01/2025 18:10	Meio ambiente - Vento	3
18605123	1	FXA - 16288	06/01/2025 07:56	06/01/2025 13:58	Não classificada	2
18608186	1	CETU - 15149	06/01/2025 07:56	07/01/2025 10:21	Meio ambiente - Descarga Atmosférica	2
18609287	1	GHE - 17029	06/01/2025 07:56	07/01/2025 16:54	Não classificada	8
18606238	1	JNUT - 17066	05/01/2025 18:38	06/01/2025 15:45	Meio ambiente - Árvore ou Vegetação	2
18604081	1	IGRU - 17030	06/01/2025 07:58	06/01/2025 09:55	Não classificada	6
18605021	1	IGRU - 17030	06/01/2025 00:05	06/01/2025 13:42	Meio ambiente - Árvore ou Vegetação	908
18605022	1	IGRU - 17030	06/01/2025 09:03	06/01/2025 09:08	Meio ambiente - Árvore ou Vegetação	12
18605022	2	IGRU - 17030	06/01/2025 09:03	06/01/2025 09:08	Meio ambiente - Árvore ou Vegetação	41
18605022	3	IGRU - 17030	06/01/2025 09:03	06/01/2025 09:08	Meio ambiente - Árvore ou Vegetação	951
18605023	1	IGRU - 17030	06/01/2025 09:13	06/01/2025 13:42	Meio ambiente - Árvore ou Vegetação	5

18605023	2	IGRU - 17030	06/01/2025 09:13	06/01/2025 13:42	Meio ambiente - Árvore ou Vegetação	125
18605024	1	IGRU - 17030	06/01/2025 13:45	06/01/2025 13:49	Meio ambiente - Árvore ou Vegetação	12
18605024	2	IGRU - 17030	06/01/2025 13:45	06/01/2025 13:49	Meio ambiente - Árvore ou Vegetação	41
18605024	3	IGRU - 17030	06/01/2025 13:45	06/01/2025 13:49	Meio ambiente - Árvore ou Vegetação	951
18606718	1	AETD - 17009	06/01/2025 08:00	06/01/2025 19:34	Meio ambiente - Vento	2
18606235	1	RCA - 15223	06/01/2025 08:00	06/01/2025 17:21	Meio ambiente - Descarga Atmosférica	1
18604486	1	MOO - 17039	06/01/2025 08:00	06/01/2025 11:17	Meio ambiente - Descarga Atmosférica	1
18607044	1	CAX - 15143	06/01/2025 07:59	06/01/2025 21:25	Meio ambiente - Descarga Atmosférica	1
18603775	1	AOR - 15102	05/01/2025 22:44	06/01/2025 08:37	Meio ambiente - Árvore ou Vegetação	12
18603775	2	AOR - 15102	05/01/2025 22:44	06/01/2025 08:37	Meio ambiente - Árvore ou Vegetação	42
18603775	3	AOR - 15102	05/01/2025 22:44	06/01/2025 08:37	Meio ambiente - Árvore ou Vegetação	256
18605124	1	NERU - 17041	06/01/2025 08:01	06/01/2025 14:25	Não classificada	1
18604576	1	JMLT - 15301	06/01/2025 08:01	06/01/2025 11:40	Meio ambiente - Árvore ou Vegetação	47
18604576	2	JMLT - 15301	06/01/2025 08:01	06/01/2025 11:40	Meio ambiente - Árvore ou Vegetação	3
18604150	1	CNLU - 15164	06/01/2025 08:01	06/01/2025 10:05	Meio ambiente - Descarga Atmosférica	3
18604316	1	CEMT - 16283	06/01/2025 08:02	06/01/2025 10:38	Meio ambiente - Vento	170
18606465	1	UNIT - 17083	06/01/2025 08:02	06/01/2025 18:05	Meio ambiente - Vento	1
18606236	1	SUI - 17069	06/01/2025 08:02	06/01/2025 17:11	Meio ambiente - Descarga Atmosférica	1
18605019	1	MCDD - 15280	06/01/2025 08:03	06/01/2025 13:34	Meio ambiente - Descarga Atmosférica	1
18604218	1	AMN - 16264	06/01/2025 08:02	06/01/2025 10:11	Meio ambiente - Descarga Atmosférica	3
18604016	1	DVLU - 17024	06/01/2025 08:03	06/01/2025 09:33	Meio ambiente - Árvore ou Vegetação	101
18606880	1	UHJS - 17080	06/01/2025 08:02	06/01/2025 20:36	Meio ambiente - Vento	3
18607161	1	VGAU - 17089	06/01/2025 11:55	06/01/2025 17:07	Não classificada	6
18607161	2	VGAU - 17089	06/01/2025 11:55	06/01/2025 17:07	Não classificada	1
18607161	3	VGAU - 17089	06/01/2025 11:55	06/01/2025 17:07	Não classificada	21
18607162	2	VGAU - 17089	06/01/2025 12:24	06/01/2025 17:07	Não classificada	36
18604487	1	IPC - 15314	06/01/2025 08:04	06/01/2025 11:15	Meio ambiente - Árvore ou Vegetação	2
18604220	1	PSAU - 16323	06/01/2025 08:04	06/01/2025 10:27	Meio ambiente - Árvore ou Vegetação	2
18604769	1	MCLQ - 17040	06/01/2025 08:06	06/01/2025 12:13	Meio ambiente - Árvore ou Vegetação	76
18605125	1	GVSD - 17070	06/01/2025 08:06	06/01/2025 11:01	Não classificada	2
18603890	1	CVED - 17064	06/01/2025 08:05	06/01/2025 09:07	Meio ambiente - Descarga Atmosférica	1
18606237	1	SQNU - 17078	06/01/2025 08:06	06/01/2025 17:14	Não classificada	1
18605416	1	AGF - 15098	06/01/2025 08:05	06/01/2025 14:50	Meio ambiente - Árvore ou Vegetação	4
18604390	1	CTR - 15351	06/01/2025 08:06	06/01/2025 10:55	Meio ambiente - Descarga Atmosférica	1
18604017	1	JNUT - 17066	06/01/2025 08:05	06/01/2025 09:30	Meio ambiente - Descarga Atmosférica	1
18605239	1	LABU - 15292	06/01/2025 08:08	06/01/2025 14:18	Meio ambiente - Vento	111
18606751	1	PNV - 17094	06/01/2025 08:07	06/01/2025 19:47	Meio ambiente - Descarga Atmosférica	1
18605126	1	PSP - 15233	06/01/2025 08:07	06/01/2025 13:52	Não classificada	2
18604089	1	CLHU - 17095	06/01/2025 08:07	06/01/2025 09:58	Meio ambiente - Árvore ou Vegetação	2
18604579	1	RSP - 15220	06/01/2025 08:08	06/01/2025 11:36	Não classificada	1
18605238	1	IIGU - 15319	06/01/2025 08:08	06/01/2025 14:24	Meio ambiente - Descarga Atmosférica	19
18667551	1	JQT - 16297	06/01/2025 08:07	06/01/2025 15:01	Não classificada	13
18667551	2	JQT - 16297	06/01/2025 08:07	06/01/2025 15:01	Não classificada	4
18605130	1	CUVD - 15349	06/01/2025 08:16	06/01/2025 08:21	Meio ambiente - Descarga Atmosférica	1397
18605130	2	CUVD - 15349	06/01/2025 08:16	06/01/2025 13:39	Meio ambiente - Descarga Atmosférica	365
18605131	1	CUVD - 15349	06/01/2025 09:01	06/01/2025 09:14	Meio ambiente - Descarga Atmosférica	126
18605132	1	CUVD - 15349	06/01/2025 09:32	06/01/2025 09:52	Meio ambiente - Descarga Atmosférica	156
18605133	1	CUVD - 15349	06/01/2025 11:59	06/01/2025 13:39	Meio ambiente - Descarga Atmosférica	156
18605134	1	CUVD - 15349	06/01/2025 14:10	06/01/2025 14:19	Meio ambiente - Descarga Atmosférica	126
18625759	1	BIUU - 17016	06/01/2025 08:15	06/01/2025 08:23	Meio ambiente - Vento	8
18625759	2	BIUU - 17016	06/01/2025 08:15	06/01/2025 08:23	Meio ambiente - Vento	3
18625759	3	BIUU - 17016	06/01/2025 08:15	06/01/2025 08:23	Meio ambiente - Vento	1257
18625759	4	BIUU - 17016	06/01/2025 08:15	06/01/2025 11:12	Meio ambiente - Vento	1
18625759	5	BIUU - 17016	06/01/2025 08:15	06/01/2025 11:12	Meio ambiente - Vento	121
18625759	6	BIUU - 17016	06/01/2025 08:15	11/01/2025 13:07	Meio ambiente - Vento	2
18625759	7	BIUU - 17016	06/01/2025 08:15	11/01/2025 14:27	Meio ambiente - Vento	5
18625760	1	BIUU - 17016	06/01/2025 13:56	06/01/2025 14:46	Meio ambiente - Vento	1
18625760	2	BIUU - 17016	06/01/2025 13:56	06/01/2025 14:46	Meio ambiente - Vento	121
18625761	1	BIUU - 17016	06/01/2025 17:07	06/01/2025 17:56	Meio ambiente - Vento	1

18625761	2	BIU - 17016	06/01/2025 17:07	06/01/2025 17:56	Meio ambiente - Vento	121
18672497	1	UHTM - 15182	06/01/2025 08:09	06/01/2025 15:42	Não classificada	1
18672497	2	UHTM - 15182	06/01/2025 08:09	06/01/2025 15:42	Não classificada	22
18672497	3	UHTM - 15182	06/01/2025 08:09	06/01/2025 15:42	Não classificada	81
18604488	1	MAGU - 15282	06/01/2025 08:09	06/01/2025 11:16	Meio ambiente - Árvore ou Vegetação	21
18605418	1	GVSD - 17070	06/01/2025 08:09	06/01/2025 14:49	Meio ambiente - Descarga Atmosférica	2
18606239	1	IGRU - 17030	06/01/2025 08:10	06/01/2025 17:18	Meio ambiente - Descarga Atmosférica	1
18605419	1	UHMS - 17082	06/01/2025 08:10	06/01/2025 14:30	Meio ambiente - Descarga Atmosférica	1
18605240	2	MCLQ - 17040	06/01/2025 08:10	06/01/2025 14:17	Meio ambiente - Árvore ou Vegetação	4
18606386	1	IGRU - 17030	06/01/2025 08:11	06/01/2025 17:46	Meio ambiente - Descarga Atmosférica	1
18606848	1	SRS - 17060	06/01/2025 08:10	06/01/2025 20:25	Não classificada	5
18609289	1	TCSO - 16336	06/01/2025 08:11	07/01/2025 15:41	Meio ambiente - Vento	1
18604222	1	BCAD - 15109	06/01/2025 08:10	06/01/2025 10:32	Meio ambiente - Descarga Atmosférica	2
18604223	1	AGF - 15098	06/01/2025 08:11	06/01/2025 10:18	Meio ambiente - Descarga Atmosférica	1
18604392	1	GVSD - 17070	06/01/2025 08:12	06/01/2025 10:59	Meio ambiente - Descarga Atmosférica	12
18605420	1	CRL - 15354	06/01/2025 08:12	06/01/2025 14:41	Não classificada	30
18606387	1	SFIQ - 17065	06/01/2025 08:12	06/01/2025 17:48	Meio ambiente - Descarga Atmosférica	11
18604710	1	IUAU - 17031	05/01/2025 19:47	06/01/2025 11:46	Meio ambiente - Vento	1
18604710	2	IUAU - 17031	05/01/2025 19:47	06/01/2025 11:46	Meio ambiente - Vento	10
18604710	3	IUAU - 17031	05/01/2025 19:47	06/01/2025 12:04	Meio ambiente - Vento	79
18604710	4	IUAU - 17031	05/01/2025 19:47	06/01/2025 12:04	Meio ambiente - Vento	10
18609183	1	UNIT - 17083	06/01/2025 08:14	07/01/2025 14:00	Meio ambiente - Descarga Atmosférica	1
18606466	1	PNV - 17094	06/01/2025 08:16	06/01/2025 17:59	Meio ambiente - Vento	1
18608618	1	AGF - 15098	06/01/2025 08:17	07/01/2025 11:24	Meio ambiente - Descarga Atmosférica	8
18604091	1	AXAU - 17076	06/01/2025 08:22	06/01/2025 09:37	Meio ambiente - Descarga Atmosférica	50
18606116	1	JNUQ - 17038	06/01/2025 08:19	06/01/2025 16:41	Meio ambiente - Árvore ou Vegetação	13
18605135	1	NERU - 17041	06/01/2025 08:19	06/01/2025 13:46	Meio ambiente - Árvore ou Vegetação	1
18604318	1	BRL - 15140	06/01/2025 08:19	06/01/2025 10:43	Não classificada	2
18604490	1	LNT - 17035	06/01/2025 08:19	06/01/2025 11:20	Não classificada	2
18606775	1	CAX - 15143	06/01/2025 08:19	06/01/2025 19:59	Meio ambiente - Descarga Atmosférica	54
18606117	1	VZEU - 17091	06/01/2025 08:20	06/01/2025 17:03	Meio ambiente - Descarga Atmosférica	1
18671847	1	MSO - 15269	06/01/2025 08:20	06/01/2025 16:48	Meio ambiente - Vento	2
18604834	1	BMN - 15134	06/01/2025 08:20	06/01/2025 12:41	Meio ambiente - Descarga Atmosférica	1
18605421	1	PMSD - 17049	06/01/2025 08:20	06/01/2025 15:02	Meio ambiente - Descarga Atmosférica	1
18605422	1	PIUD - 17054	06/01/2025 08:22	06/01/2025 14:34	Meio ambiente - Árvore ou Vegetação	4
18723453	2	CGAU - 15150	06/01/2025 08:21	06/01/2025 15:45	Não classificada	52
18723453	3	CGAU - 15150	06/01/2025 08:21	06/01/2025 15:45	Não classificada	377
18723453	4	CGAU - 15150	06/01/2025 08:21	06/01/2025 15:45	Não classificada	59
18604437	1	PPS - 16315	06/01/2025 05:00	06/01/2025 09:12	Meio ambiente - Árvore ou Vegetação	2
18604437	2	PPS - 16315	06/01/2025 05:00	06/01/2025 11:32	Meio ambiente - Árvore ou Vegetação	12
18604437	3	PPS - 16315	06/01/2025 05:00	06/01/2025 11:32	Meio ambiente - Árvore ou Vegetação	6
18608619	1	CRL - 15354	06/01/2025 08:23	07/01/2025 11:44	Meio ambiente - Descarga Atmosférica	2
18608619	2	CRL - 15354	06/01/2025 08:23	07/01/2025 11:44	Meio ambiente - Descarga Atmosférica	3
18605423	1	SEG - 17068	06/01/2025 08:23	06/01/2025 15:07	Meio ambiente - Árvore ou Vegetação	2
18604092	1	BCV - 17013	06/01/2025 08:23	06/01/2025 09:56	Meio ambiente - Descarga Atmosférica	2
18604435	1	BBI - 17033	06/01/2025 08:23	06/01/2025 11:07	Meio ambiente - Descarga Atmosférica	1
18604093	1	PRSD - 16316	06/01/2025 08:24	06/01/2025 09:53	Não classificada	33
18605025	1	PPUD - 15242	06/01/2025 08:25	06/01/2025 13:31	Meio ambiente - Descarga Atmosférica	1
18604319	1	PRTD - 17074	06/01/2025 08:27	06/01/2025 10:34	Meio ambiente - Árvore ou Vegetação	3
18604226	1	BBI - 17033	06/01/2025 08:27	06/01/2025 10:25	Meio ambiente - Descarga Atmosférica	1
18605137	1	YAN - 15165	06/01/2025 08:27	06/01/2025 13:57	Meio ambiente - Vento	2
18605026	1	PSAU - 16323	06/01/2025 08:26	06/01/2025 13:22	Não classificada	40
18604835	1	CNLU - 15164	06/01/2025 08:26	06/01/2025 12:37	Meio ambiente - Descarga Atmosférica	1
18605424	1	SQNU - 17078	06/01/2025 08:28	06/01/2025 14:57	Não classificada	1
18606642	1	INPD - 15316	06/01/2025 08:28	06/01/2025 19:08	Não classificada	1
18606642	2	INPD - 15316	06/01/2025 08:28	06/01/2025 19:08	Não classificada	1
18609185	1	MVD - 15264	06/01/2025 08:37	06/01/2025 15:14	Meio ambiente - Vento	11
18609185	2	MVD - 15264	06/01/2025 08:37	06/01/2025 15:14	Meio ambiente - Vento	1
18609185	2	TOE - 15195	06/01/2025 08:37	06/01/2025 15:14	Meio ambiente - Vento	225

18609185	3	MVD - 15264	06/01/2025 08:37	06/01/2025 15:14	Meio ambiente - Vento	533
18609185	3	TOE - 15195	06/01/2025 08:37	06/01/2025 15:14	Meio ambiente - Vento	2
18609185	4	MVD - 15264	06/01/2025 08:37	06/01/2025 15:14	Meio ambiente - Vento	200
18609185	4	TOE - 15195	06/01/2025 08:37	06/01/2025 15:14	Meio ambiente - Vento	114
18609185	6	MVD - 15264	06/01/2025 08:37	07/01/2025 14:45	Meio ambiente - Vento	13
18605027	1	CRDT - 15356	06/01/2025 08:29	06/01/2025 13:37	Meio ambiente - Árvore ou Vegetação	1
18609290	1	CRL - 15354	06/01/2025 08:30	07/01/2025 15:17	Meio ambiente - Descarga Atmosférica	5
18605138	1	IUAU - 17031	06/01/2025 08:30	06/01/2025 13:49	Meio ambiente - Descarga Atmosférica	1
18604393	1	NLAQ - 17046	06/01/2025 08:29	06/01/2025 10:52	Meio ambiente - Vento	53
18607047	1	JFAO - 16302	06/01/2025 08:58	06/01/2025 21:53	Meio ambiente - Vento	17
18604775	1	GVSD - 17070	06/01/2025 06:07	06/01/2025 12:10	Meio ambiente - Descarga Atmosférica	228
18604775	2	GVSD - 17070	06/01/2025 06:07	06/01/2025 12:10	Meio ambiente - Descarga Atmosférica	92
18605949	1	IOM - 15315	06/01/2025 08:31	06/01/2025 16:38	Meio ambiente - Árvore ou Vegetação	6
18605702	1	PEB - 15249	06/01/2025 08:31	06/01/2025 15:54	Não classificada	13
18604227	1	IOM - 15315	06/01/2025 08:31	06/01/2025 10:29	Meio ambiente - Descarga Atmosférica	2
18604020	1	SLUU - 16326	06/01/2025 08:31	06/01/2025 09:27	Meio ambiente - Descarga Atmosférica	11
18608497	1	AOR - 15102	06/01/2025 08:31	07/01/2025 11:04	Meio ambiente - Descarga Atmosférica	2
18604493	1	PIUD - 17054	06/01/2025 08:31	06/01/2025 11:19	Não classificada	2
18603992	1	GHE - 17029	06/01/2025 06:03	06/01/2025 09:26	Meio ambiente - Descarga Atmosférica	1
18617272	1	PYN - 15228	06/01/2025 08:33	06/01/2025 18:30	Meio ambiente - Árvore ou Vegetação	4
18606468	1	GHE - 17029	06/01/2025 08:29	06/01/2025 17:58	Meio ambiente - Descarga Atmosférica	1
18605950	1	SFIQ - 17065	06/01/2025 08:32	06/01/2025 16:24	Meio ambiente - Descarga Atmosférica	1
18604322	1	CETU - 15149	06/01/2025 08:33	06/01/2025 10:35	Não classificada	14
18606984	1	UHSG - 15183	06/01/2025 08:33	06/01/2025 21:03	Meio ambiente - Descarga Atmosférica	53
18606118	1	PZLU - 17050	06/01/2025 08:34	06/01/2025 16:44	Não classificada	1
18604323	1	BHBN - 17048	06/01/2025 08:34	06/01/2025 10:43	Meio ambiente - Descarga Atmosférica	300
18609291	1	CAX - 15143	06/01/2025 08:35	07/01/2025 16:52	Meio ambiente - Descarga Atmosférica	1
18605427	1	UHMS - 17082	06/01/2025 08:35	06/01/2025 15:05	Meio ambiente - Descarga Atmosférica	5
18605704	1	JMLT - 15301	06/01/2025 08:35	06/01/2025 15:16	Não classificada	3
18604095	1	CSAU - 17020	06/01/2025 08:36	06/01/2025 09:50	Meio ambiente - Descarga Atmosférica	1
18608185	1	CUVD - 15349	06/01/2025 07:42	07/01/2025 09:56	Meio ambiente - Descarga Atmosférica	4
18606719	1	CUVD - 15349	06/01/2025 08:01	06/01/2025 19:43	Meio ambiente - Árvore ou Vegetação	1
18605951	1	IPC - 15314	06/01/2025 08:37	06/01/2025 16:04	Meio ambiente - Vento	1
18604774	1	CTR - 15351	06/01/2025 08:37	06/01/2025 12:21	Meio ambiente - Vento	2
18728577	1	CNLU - 15164	06/01/2025 08:37	06/01/2025 18:36	Meio ambiente - Descarga Atmosférica	2
18604022	1	AXAU - 17076	06/01/2025 08:39	06/01/2025 09:25	Meio ambiente - Descarga Atmosférica	182
18605710	1	TPCD - 17073	05/01/2025 16:47	06/01/2025 10:12	Meio ambiente - Árvore ou Vegetação	5
18605710	2	TPCD - 17073	05/01/2025 16:47	06/01/2025 15:15	Meio ambiente - Árvore ou Vegetação	5
18604442	1	CSN - 15352	06/01/2025 08:40	06/01/2025 11:10	Não classificada	2
18606242	1	GVSD - 17070	06/01/2025 08:40	06/01/2025 17:18	Meio ambiente - Descarga Atmosférica	5
18605028	1	CRL - 15354	06/01/2025 08:41	06/01/2025 13:28	Não classificada	2
18607856	1	BCAD - 15109	06/01/2025 08:40	07/01/2025 08:45	Meio ambiente - Descarga Atmosférica	5
18605705	1	SALU - 15217	06/01/2025 08:40	06/01/2025 15:23	Meio ambiente - Descarga Atmosférica	5
18604021	1	IPC - 15314	06/01/2025 08:32	06/01/2025 09:30	Não classificada	1
18605141	1	UHMS - 17082	06/01/2025 08:43	06/01/2025 13:38	Meio ambiente - Vento	1
18604395	1	JQT - 16297	06/01/2025 08:36	06/01/2025 10:48	Meio ambiente - Árvore ou Vegetação	1
18604494	1	SQNU - 17078	06/01/2025 08:43	06/01/2025 11:22	Meio ambiente - Descarga Atmosférica	2
18606244	1	BCV - 17013	06/01/2025 08:43	06/01/2025 17:30	Meio ambiente - Vento	1
18606244	2	BCV - 17013	06/01/2025 08:43	06/01/2025 17:30	Meio ambiente - Vento	2
18605428	1	GHE - 17029	06/01/2025 08:42	06/01/2025 15:00	Meio ambiente - Descarga Atmosférica	15
18604582	1	TTD - 15192	06/01/2025 08:44	06/01/2025 11:28	Meio ambiente - Árvore ou Vegetação	1
18608187	1	VGAU - 17089	06/01/2025 08:44	07/01/2025 10:13	Meio ambiente - Vento	1
18605031	1	MCDD - 15280	06/01/2025 08:44	06/01/2025 13:30	Meio ambiente - Árvore ou Vegetação	3
18603940	1	CSAU - 17020	06/01/2025 08:44	06/01/2025 09:21	Não classificada	4
18609187	1	DSV - 16286	06/01/2025 08:44	07/01/2025 15:01	Meio ambiente - Árvore ou Vegetação	4
18607934	1	PMSU - 17092	06/01/2025 08:46	07/01/2025 09:14	Meio ambiente - Descarga Atmosférica	4
18604712	1	CLUU - 17025	06/01/2025 08:45	06/01/2025 12:00	Meio ambiente - Árvore ou Vegetação	9
18604015	1	MCLD - 15278	06/01/2025 07:53	06/01/2025 09:25	Meio ambiente - Descarga Atmosférica	125
18606120	1	UNIT - 17083	06/01/2025 08:47	06/01/2025 16:45	Meio ambiente - Descarga Atmosférica	2

18604097	1	NES - 17043	06/01/2025 08:48	06/01/2025 09:58	Meio ambiente - Vento	12
18604496	1	LPTU - 17032	06/01/2025 08:57	06/01/2025 11:22	Meio ambiente - Árvore ou Vegetação	1
18608188	1	SALU - 15217	06/01/2025 08:49	07/01/2025 10:21	Não classificada	1
18604100	1	PNV - 17094	06/01/2025 08:50	06/01/2025 10:00	Meio ambiente - Árvore ou Vegetação	29
18610300	1	ENC - 15343	06/01/2025 08:50	07/01/2025 17:43	Meio ambiente - Descarga Atmosférica	2
18607083	1	JFAQ - 17081	05/01/2025 21:54	06/01/2025 21:58	Meio ambiente - Vento	84
18605952	1	URAU - 17079	06/01/2025 08:52	06/01/2025 16:10	Meio ambiente - Descarga Atmosférica	1
18605442	1	CLHU - 17095	06/01/2025 09:01	06/01/2025 09:04	Meio ambiente - Árvore ou Vegetação	1548
18605442	1	MNVD - 15272	06/01/2025 09:01	06/01/2025 09:04	Meio ambiente - Árvore ou Vegetação	20
18605442	2	CLHU - 17095	06/01/2025 09:01	06/01/2025 09:06	Meio ambiente - Árvore ou Vegetação	320
18605442	3	CLHU - 17095	06/01/2025 09:01	06/01/2025 09:06	Meio ambiente - Árvore ou Vegetação	2
18605442	4	CLHU - 17095	06/01/2025 09:01	06/01/2025 09:06	Meio ambiente - Árvore ou Vegetação	2
18605442	5	CLHU - 17095	06/01/2025 09:01	06/01/2025 10:43	Meio ambiente - Árvore ou Vegetação	4
18605442	6	CLHU - 17095	06/01/2025 09:01	06/01/2025 11:20	Meio ambiente - Árvore ou Vegetação	50
18605442	7	CLHU - 17095	06/01/2025 09:01	06/01/2025 11:20	Meio ambiente - Árvore ou Vegetação	3
18605442	9	CLHU - 17095	06/01/2025 09:01	06/01/2025 11:20	Meio ambiente - Árvore ou Vegetação	5088
18605442	10	CLHU - 17095	06/01/2025 09:01	06/01/2025 11:20	Meio ambiente - Árvore ou Vegetação	195
18605442	11	CLHU - 17095	06/01/2025 09:01	06/01/2025 11:20	Meio ambiente - Árvore ou Vegetação	3
18605443	1	CLHU - 17095	06/01/2025 11:00	06/01/2025 14:22	Meio ambiente - Árvore ou Vegetação	1
18683009	1	PZLU - 17050	06/01/2025 08:54	07/01/2025 10:05	Meio ambiente - Descarga Atmosférica	1
18747521	1	GHE - 17029	06/01/2025 08:54	06/01/2025 17:33	Meio ambiente - Descarga Atmosférica	6
18747521	2	GHE - 17029	06/01/2025 08:54	06/01/2025 17:33	Meio ambiente - Descarga Atmosférica	53
18747522	1	GHE - 17029	06/01/2025 19:52	09/01/2025 16:30	Meio ambiente - Descarga Atmosférica	6
18747522	2	GHE - 17029	06/01/2025 19:52	09/01/2025 16:30	Meio ambiente - Descarga Atmosférica	53
18609189	1	SFIQ - 17065	06/01/2025 08:54	07/01/2025 14:24	Não classificada	15
18604690	1	CUVD - 15349	05/01/2025 10:23	06/01/2025 12:01	Não classificada	9
18605669	1	UHS - 17080	05/01/2025 21:16	06/01/2025 15:44	Meio ambiente - Árvore ou Vegetação	9
18606122	1	NERU - 17041	06/01/2025 08:55	06/01/2025 16:54	Meio ambiente - Descarga Atmosférica	1
18607627	1	FXA - 16288	06/01/2025 07:01	06/01/2025 16:58	Meio ambiente - Descarga Atmosférica	70
18607628	1	FXA - 16288	06/01/2025 15:44	06/01/2025 17:00	Meio ambiente - Descarga Atmosférica	59
18606246	1	CAX - 15143	05/01/2025 16:46	06/01/2025 16:52	Meio ambiente - Vento	10
18606246	2	CAX - 15143	05/01/2025 16:46	06/01/2025 17:39	Meio ambiente - Vento	1
18606246	3	CAX - 15143	05/01/2025 16:46	06/01/2025 17:39	Meio ambiente - Vento	101
18604931	1	SRT - 16329	06/01/2025 08:57	06/01/2025 13:15	Meio ambiente - Descarga Atmosférica	1
18605143	1	NVN - 15257	06/01/2025 08:57	06/01/2025 13:56	Meio ambiente - Vento	2
18697134	1	CAX - 15143	06/01/2025 08:57	06/01/2025 22:33	Meio ambiente - Vento	1
18697134	2	CAX - 15143	06/01/2025 08:57	06/01/2025 22:33	Meio ambiente - Vento	4
18697134	3	CAX - 15143	06/01/2025 08:57	06/01/2025 22:33	Meio ambiente - Vento	120
18607163	1	UHSG - 15183	06/01/2025 09:02	06/01/2025 22:03	Meio ambiente - Descarga Atmosférica	4
18606776	1	ILIU - 16291	06/01/2025 08:58	06/01/2025 20:05	Meio ambiente - Árvore ou Vegetação	4
18604161	1	CVED - 17064	06/01/2025 08:59	06/01/2025 10:15	Não classificada	1
18606720	1	RSS - 15219	06/01/2025 09:00	06/01/2025 19:33	Meio ambiente - Descarga Atmosférica	1
18605953	1	JFAO - 16302	06/01/2025 09:00	06/01/2025 16:23	Meio ambiente - Vento	77
18606721	1	CAX - 15143	06/01/2025 09:02	06/01/2025 19:41	Meio ambiente - Vento	2
18607393	1	SFIQ - 17065	06/01/2025 09:02	06/01/2025 23:31	Não classificada	26
18604445	1	DMTU - 15346	06/01/2025 09:02	06/01/2025 11:09	Meio ambiente - Descarga Atmosférica	3
18606123	1	BCSQ - 17010	06/01/2025 09:02	06/01/2025 17:05	Meio ambiente - Vento	1
18606575	1	UNIT - 17083	06/01/2025 09:04	06/01/2025 18:44	Meio ambiente - Árvore ou Vegetação	1
18614872	1	UHTM - 15182	06/01/2025 09:03	08/01/2025 18:49	Meio ambiente - Descarga Atmosférica	1
18606812	1	GVSD - 17070	06/01/2025 09:05	06/01/2025 20:14	Meio ambiente - Árvore ou Vegetação	1
18605956	1	IBAD - 17028	05/01/2025 20:42	06/01/2025 16:46	Meio ambiente - Árvore ou Vegetação	17
18609190	1	JFAQ - 17081	06/01/2025 09:07	07/01/2025 13:44	Meio ambiente - Descarga Atmosférica	5
18606124	1	CRL - 15354	06/01/2025 09:06	06/01/2025 16:47	Não classificada	4
18605251	1	BHS - 17014	06/01/2025 09:07	06/01/2025 14:08	Meio ambiente - Vento	1
18606473	1	CMID - 17019	06/01/2025 09:06	06/01/2025 18:19	Não classificada	2
18605954	1	JQT - 16297	06/01/2025 09:06	06/01/2025 16:31	Não classificada	2
18622482	1	JQT - 16297	06/01/2025 09:07	10/01/2025 18:54	Não classificada	4
18605445	1	CMN - 16278	06/01/2025 09:08	06/01/2025 14:36	Não classificada	5
18605714	1	TPCD - 17073	06/01/2025 09:09	06/01/2025 15:46	Meio ambiente - Descarga Atmosférica	7

18605252	1	BETD - 15116	06/01/2025 09:09	06/01/2025 14:06	Meio ambiente - Descarga Atmosférica	2
18604716	1	UHSG - 15183	06/01/2025 09:08	06/01/2025 12:04	Meio ambiente - Descarga Atmosférica	1
18605447	1	GVSD - 17070	06/01/2025 09:09	06/01/2025 14:40	Meio ambiente - Vento	31
18604327	1	UHSG - 15183	06/01/2025 09:09	06/01/2025 10:45	Meio ambiente - Descarga Atmosférica	1
18604717	1	CICM - 15151	06/01/2025 09:10	06/01/2025 12:07	Não classificada	1
18604936	1	PTC - 15235	05/01/2025 22:35	06/01/2025 12:46	Meio ambiente - Descarga Atmosférica	8
18604936	2	PTC - 15235	05/01/2025 22:35	06/01/2025 13:36	Meio ambiente - Descarga Atmosférica	77
18606126	1	ADOD - 15095	06/01/2025 09:11	06/01/2025 16:44	Meio ambiente - Vento	7
18605253	1	IGRU - 17030	06/01/2025 09:12	06/01/2025 14:16	Meio ambiente - Vento	1
18608190	1	LABU - 15292	06/01/2025 09:12	07/01/2025 10:16	Meio ambiente - Árvore ou Vegetação	2
18606474	1	BIIU - 17016	06/01/2025 09:12	06/01/2025 18:11	Não classificada	1
18712104	1	YAN - 15165	06/01/2025 09:20	06/01/2025 12:52	Meio ambiente - Árvore ou Vegetação	354
18712104	2	YAN - 15165	06/01/2025 09:20	06/01/2025 12:52	Meio ambiente - Árvore ou Vegetação	1
18712104	3	YAN - 15165	06/01/2025 09:20	06/01/2025 12:52	Meio ambiente - Árvore ou Vegetação	27
18712104	5	YAN - 15165	06/01/2025 09:20	06/01/2025 12:52	Meio ambiente - Árvore ou Vegetação	33
18712104	6	YAN - 15165	06/01/2025 09:20	06/01/2025 13:38	Meio ambiente - Árvore ou Vegetação	1
18712104	7	YAN - 15165	06/01/2025 09:20	06/01/2025 13:38	Meio ambiente - Árvore ou Vegetação	12
18712104	8	YAN - 15165	06/01/2025 09:20	06/01/2025 13:38	Meio ambiente - Árvore ou Vegetação	3
18712104	9	YAN - 15165	06/01/2025 09:20	06/01/2025 13:38	Meio ambiente - Árvore ou Vegetação	1858
18712104	10	YAN - 15165	06/01/2025 09:20	06/01/2025 13:38	Meio ambiente - Árvore ou Vegetação	1
18712104	11	YAN - 15165	06/01/2025 09:20	06/01/2025 13:38	Meio ambiente - Árvore ou Vegetação	11
18712104	12	YAN - 15165	06/01/2025 09:20	06/01/2025 13:38	Meio ambiente - Árvore ou Vegetação	10
18712104	13	YAN - 15165	06/01/2025 09:20	06/01/2025 13:38	Meio ambiente - Árvore ou Vegetação	11
18712104	14	YAN - 15165	06/01/2025 09:20	06/01/2025 14:40	Meio ambiente - Árvore ou Vegetação	44
18712104	15	YAN - 15165	06/01/2025 09:20	06/01/2025 14:40	Meio ambiente - Árvore ou Vegetação	192
18712104	16	YAN - 15165	06/01/2025 09:20	06/01/2025 14:40	Meio ambiente - Árvore ou Vegetação	1
18712104	17	YAN - 15165	06/01/2025 09:20	06/01/2025 14:40	Meio ambiente - Árvore ou Vegetação	80
18712104	18	YAN - 15165	06/01/2025 09:20	06/01/2025 14:47	Meio ambiente - Árvore ou Vegetação	2439
18712105	1	YAN - 15165	06/01/2025 12:54	06/01/2025 13:59	Meio ambiente - Árvore ou Vegetação	292
18712105	2	YAN - 15165	06/01/2025 12:54	06/01/2025 13:59	Meio ambiente - Árvore ou Vegetação	1
18712105	3	YAN - 15165	06/01/2025 12:54	06/01/2025 13:59	Meio ambiente - Árvore ou Vegetação	27
18712105	5	YAN - 15165	06/01/2025 12:54	06/01/2025 13:59	Meio ambiente - Árvore ou Vegetação	31
18712105	6	YAN - 15165	06/01/2025 12:54	06/01/2025 14:34	Meio ambiente - Árvore ou Vegetação	32
18712105	7	YAN - 15165	06/01/2025 12:54	06/01/2025 20:05	Meio ambiente - Árvore ou Vegetação	30
18712105	8	YAN - 15165	06/01/2025 12:54	06/01/2025 20:05	Meio ambiente - Árvore ou Vegetação	2
18604167	1	GVSD - 17070	06/01/2025 06:21	06/01/2025 10:02	Meio ambiente - Vento	541
18604168	1	GVSD - 17070	06/01/2025 06:21	06/01/2025 10:15	Meio ambiente - Vento	270
18604169	1	GVSD - 17070	06/01/2025 06:21	06/01/2025 10:15	Meio ambiente - Vento	653
18604170	1	GVSD - 17070	06/01/2025 06:21	06/01/2025 10:15	Meio ambiente - Vento	13
18608033	1	CAX - 15143	06/01/2025 09:13	07/01/2025 09:33	Meio ambiente - Descarga Atmosférica	1
18606127	1	AMN - 16264	06/01/2025 09:13	06/01/2025 16:12	Meio ambiente - Árvore ou Vegetação	2
18606127	2	AMN - 16264	06/01/2025 09:13	06/01/2025 16:12	Meio ambiente - Árvore ou Vegetação	1
18609191	1	CAQU - 15142	06/01/2025 09:15	07/01/2025 14:29	Meio ambiente - Descarga Atmosférica	2
18604935	1	SGTU - 17062	06/01/2025 09:15	06/01/2025 13:09	Meio ambiente - Descarga Atmosférica	1
18605038	1	AOR - 15102	06/01/2025 09:16	06/01/2025 13:20	Meio ambiente - Árvore ou Vegetação	2
18607935	1	VGAU - 17089	06/01/2025 09:17	07/01/2025 09:16	Meio ambiente - Árvore ou Vegetação	1
18605254	1	NES - 17043	06/01/2025 09:17	06/01/2025 14:08	Meio ambiente - Vento	1
18605258	1	JDN - 16298	05/01/2025 20:30	06/01/2025 11:07	Meio ambiente - Vento	11
18605258	2	JDN - 16298	05/01/2025 20:30	06/01/2025 11:07	Meio ambiente - Vento	12
18605258	3	JDN - 16298	05/01/2025 20:30	06/01/2025 11:33	Meio ambiente - Vento	55
18605258	4	JDN - 16298	05/01/2025 20:30	06/01/2025 11:33	Meio ambiente - Vento	17
18604331	1	DDI - 17027	06/01/2025 09:18	06/01/2025 10:35	Meio ambiente - Descarga Atmosférica	2
18604448	1	JFAU - 17086	06/01/2025 09:18	06/01/2025 11:12	Meio ambiente - Descarga Atmosférica	4
18607395	1	BHAD - 16267	06/01/2025 09:19	07/01/2025 00:00	Meio ambiente - Descarga Atmosférica	5
18605039	1	MCDD - 15280	06/01/2025 09:19	06/01/2025 13:31	Meio ambiente - Vento	3
18604499	1	CUVD - 15349	06/01/2025 09:19	06/01/2025 11:22	Não classificada	4
18604449	1	UHPT - 15186	06/01/2025 09:19	06/01/2025 11:10	Meio ambiente - Vento	2
18637877	1	NERU - 17041	05/01/2025 19:19	07/01/2025 18:05	Meio ambiente - Vento	3
18604332	1	BCAD - 15109	06/01/2025 09:23	06/01/2025 11:16	Meio ambiente - Árvore ou Vegetação	1

18605957	1	UHMM - 15189	06/01/2025 09:23	06/01/2025 16:14	Não classificada	2
18604501	1	SALU - 15217	06/01/2025 09:23	06/01/2025 11:22	Meio ambiente - Árvore ou Vegetação	1
18604780	1	FCS - 15340	06/01/2025 09:23	06/01/2025 12:06	Meio ambiente - Descarga Atmosférica	1
18604718	1	AFNU - 17015	06/01/2025 00:05	06/01/2025 12:21	Meio ambiente - Vento	139
18604502	1	RCA - 15223	06/01/2025 09:25	06/01/2025 11:25	Meio ambiente - Descarga Atmosférica	1
18605958	1	INPD - 15316	06/01/2025 09:25	06/01/2025 16:33	Meio ambiente - Vento	2
18606345	1	PMSU - 17092	06/01/2025 09:26	06/01/2025 16:29	Meio ambiente - Descarga Atmosférica	2
18728414	1	TOTU - 17072	06/01/2025 09:26	06/01/2025 11:18	Não classificada	93
18604641	1	BETD - 15116	05/01/2025 23:31	06/01/2025 10:04	Meio ambiente - Vento	157
18604641	2	BETD - 15116	05/01/2025 23:31	06/01/2025 11:30	Meio ambiente - Vento	142
18604400	1	CAX - 15143	06/01/2025 09:27	06/01/2025 10:58	Meio ambiente - Descarga Atmosférica	82
18604450	1	JFAQ - 17081	06/01/2025 09:27	06/01/2025 11:08	Meio ambiente - Descarga Atmosférica	89
18605450	1	CMID - 17019	06/01/2025 09:28	06/01/2025 14:59	Meio ambiente - Descarga Atmosférica	2
18604840	1	SRS - 17060	06/01/2025 09:27	06/01/2025 12:34	Meio ambiente - Árvore ou Vegetação	2
18604840	2	SRS - 17060	06/01/2025 09:27	06/01/2025 12:34	Meio ambiente - Árvore ou Vegetação	17
18604781	1	CRL - 15354	06/01/2025 09:28	06/01/2025 12:13	Meio ambiente - Inundação	1
18605959	1	PMSD - 17049	06/01/2025 09:29	06/01/2025 16:09	Meio ambiente - Árvore ou Vegetação	1
18612463	1	UHPI - 17084	06/01/2025 09:29	08/01/2025 10:40	Meio ambiente - Árvore ou Vegetação	1
18605451	1	PRRU - 15241	06/01/2025 09:29	06/01/2025 14:53	Meio ambiente - Descarga Atmosférica	26
18605722	1	BDPD - 15114	06/01/2025 09:31	06/01/2025 15:59	Meio ambiente - Descarga Atmosférica	8
18605453	1	JNUT - 17066	06/01/2025 09:31	06/01/2025 14:28	Meio ambiente - Vento	4
18605452	1	PTC - 15235	06/01/2025 09:30	06/01/2025 14:56	Meio ambiente - Descarga Atmosférica	3
18605452	2	PTC - 15235	06/01/2025 09:30	06/01/2025 14:56	Meio ambiente - Descarga Atmosférica	3
18611985	1	PMSU - 17092	06/01/2025 09:31	08/01/2025 08:43	Meio ambiente - Descarga Atmosférica	5
18605042	1	UHST - 16261	06/01/2025 09:30	06/01/2025 13:30	Não classificada	8
18605042	2	UHST - 16261	06/01/2025 09:30	06/01/2025 13:30	Não classificada	25
18608034	1	INPD - 15316	06/01/2025 09:31	07/01/2025 09:52	Meio ambiente - Vento	2
18604052	1	JFAD - 16300	05/01/2025 19:31	06/01/2025 09:55	Meio ambiente - Descarga Atmosférica	58
18610799	1	JFAQ - 17081	06/01/2025 09:32	07/01/2025 20:03	Meio ambiente - Descarga Atmosférica	2
18604588	1	BETC - 15115	06/01/2025 09:33	06/01/2025 11:33	Meio ambiente - Vento	1
18608775	1	SALU - 15217	06/01/2025 09:32	07/01/2025 12:13	Não classificada	8
18604505	1	PYN - 15228	06/01/2025 09:32	06/01/2025 11:18	Meio ambiente - Descarga Atmosférica	1
18605454	1	URAU - 17079	06/01/2025 09:32	06/01/2025 15:02	Meio ambiente - Descarga Atmosférica	1
18604937	1	SEG - 17068	06/01/2025 09:32	06/01/2025 13:14	Meio ambiente - Descarga Atmosférica	1
18604939	1	NOG - 15650	06/01/2025 09:34	06/01/2025 12:52	Meio ambiente - Descarga Atmosférica	3
18604938	1	JQT - 16297	06/01/2025 09:34	06/01/2025 13:12	Meio ambiente - Vento	1
18604451	1	LUZU - 15284	06/01/2025 09:35	06/01/2025 11:07	Não classificada	1
18605150	1	CISL - 16282	06/01/2025 09:36	06/01/2025 13:45	Meio ambiente - Vento	52
18605150	2	CISL - 16282	06/01/2025 09:36	06/01/2025 13:45	Meio ambiente - Vento	30
18605150	3	CISL - 16282	06/01/2025 09:36	06/01/2025 13:45	Meio ambiente - Vento	119
18604719	1	GHE - 17029	06/01/2025 09:35	06/01/2025 11:59	Meio ambiente - Árvore ou Vegetação	1
18605724	1	ITDD - 16294	06/01/2025 09:36	06/01/2025 15:29	Não classificada	2
18608035	1	IRO - 15312	06/01/2025 09:35	06/01/2025 16:01	Meio ambiente - Vento	1
18605455	1	CMN - 16278	06/01/2025 09:35	06/01/2025 14:49	Meio ambiente - Descarga Atmosférica	45
18605455	2	CMN - 16278	06/01/2025 09:35	06/01/2025 14:49	Meio ambiente - Descarga Atmosférica	43
18607815	1	LAVD - 17034	06/01/2025 09:36	07/01/2025 08:37	Meio ambiente - Vento	1
18604476	1	SFIQ - 17065	06/01/2025 02:21	06/01/2025 11:15	Não classificada	197
18604476	2	SFIQ - 17065	06/01/2025 02:21	06/01/2025 11:15	Não classificada	3
18607479	1	JFAQ - 17081	06/01/2025 09:59	06/01/2025 18:17	Meio ambiente - Vento	190
18607480	1	JFAQ - 17081	06/01/2025 15:04	06/01/2025 18:00	Meio ambiente - Vento	169
18604763	1	MCLQ - 17040	06/01/2025 06:44	06/01/2025 12:17	Não classificada	101
18607164	1	TSPU - 15193	06/01/2025 09:49	06/01/2025 10:12	Meio ambiente - Descarga Atmosférica	6
18606250	1	NERU - 17041	06/01/2025 09:38	06/01/2025 17:15	Meio ambiente - Descarga Atmosférica	1
18604720	1	CNLU - 15164	06/01/2025 09:38	06/01/2025 12:03	Meio ambiente - Descarga Atmosférica	1
18605262	1	SDEU - 17085	06/01/2025 10:05	06/01/2025 14:40	Meio ambiente - Vento	2
18610302	1	PNV - 17094	06/01/2025 09:42	07/01/2025 17:26	Meio ambiente - Descarga Atmosférica	9
18605960	1	GVSD - 17070	06/01/2025 09:42	06/01/2025 16:05	Não classificada	1
18605961	1	MRND - 15270	06/01/2025 09:42	06/01/2025 16:16	Meio ambiente - Árvore ou Vegetação	1

18606251	1	EPS - 15341	06/01/2025 09:41	06/01/2025 17:23	Não classificada	2
18606128	1	JTAD - 15295	06/01/2025 09:43	06/01/2025 16:49	Não classificada	1
18605731	1	SFIQ - 17065	06/01/2025 09:44	06/01/2025 15:38	Não classificada	98
18605730	1	SRT - 16329	06/01/2025 09:43	06/01/2025 15:44	Meio ambiente - Descarga Atmosférica	2
18605261	1	GVSD - 17070	06/01/2025 09:44	06/01/2025 14:17	Meio ambiente - Descarga Atmosférica	1
18608309	1	NNE - 15262	06/01/2025 09:44	07/01/2025 10:48	Meio ambiente - Descarga Atmosférica	18
18608309	2	NNE - 15262	06/01/2025 09:44	07/01/2025 10:48	Meio ambiente - Descarga Atmosférica	3
18605151	1	BCAD - 15109	06/01/2025 09:43	06/01/2025 13:57	Meio ambiente - Descarga Atmosférica	2
18605115	1	CLHU - 17095	06/01/2025 05:02	06/01/2025 13:06	Meio ambiente - Descarga Atmosférica	11
18610303	1	JFAU - 17086	06/01/2025 09:45	07/01/2025 17:30	Meio ambiente - Descarga Atmosférica	1
18604785	1	SRS - 17060	06/01/2025 09:46	06/01/2025 12:19	Meio ambiente - Árvore ou Vegetação	10
18606643	1	SLN - 15206	06/01/2025 09:46	06/01/2025 19:02	Meio ambiente - Descarga Atmosférica	1
18604643	1	PDS - 17051	06/01/2025 09:48	06/01/2025 11:45	Não classificada	1
18605457	1	BDPD - 15114	06/01/2025 09:48	06/01/2025 15:02	Meio ambiente - Descarga Atmosférica	4
18605153	1	JFAO - 16302	06/01/2025 09:49	06/01/2025 13:50	Meio ambiente - Vento	263
18604942	1	SLN - 15206	06/01/2025 09:50	06/01/2025 13:05	Meio ambiente - Descarga Atmosférica	1
18605733	1	SLAU - 17071	06/01/2025 09:50	06/01/2025 15:38	Meio ambiente - Descarga Atmosférica	1
18606130	1	SLN - 15206	06/01/2025 09:50	06/01/2025 16:49	Meio ambiente - Descarga Atmosférica	2
18605963	1	SALU - 15217	06/01/2025 09:49	06/01/2025 16:04	Não classificada	50
18607396	1	CRM - 17026	06/01/2025 09:51	06/01/2025 23:47	Meio ambiente - Descarga Atmosférica	1
18605964	1	TPCD - 17073	06/01/2025 09:53	06/01/2025 16:35	Meio ambiente - Descarga Atmosférica	1
18605459	1	LJA - 15286	06/01/2025 09:55	06/01/2025 15:04	Meio ambiente - Árvore ou Vegetação	25
18606348	1	AETD - 17009	06/01/2025 09:54	06/01/2025 17:40	Meio ambiente - Vento	7
18609294	1	GHE - 17029	06/01/2025 09:55	07/01/2025 15:55	Meio ambiente - Descarga Atmosférica	1
18608976	1	UHSG - 15183	06/01/2025 09:57	07/01/2025 12:51	Meio ambiente - Descarga Atmosférica	5
18605460	1	BETC - 15115	06/01/2025 09:58	06/01/2025 14:55	Meio ambiente - Vento	1
18604944	1	GVSD - 17070	06/01/2025 10:00	06/01/2025 11:56	Meio ambiente - Descarga Atmosférica	6
18605965	1	SUI - 17069	06/01/2025 09:59	06/01/2025 16:27	Meio ambiente - Vento	1
18605154	1	LJA - 15286	06/01/2025 09:59	06/01/2025 13:54	Meio ambiente - Descarga Atmosférica	1
18613891	1	DSV - 16286	06/01/2025 06:31	08/01/2025 15:29	Meio ambiente - Descarga Atmosférica	1
18606132	1	CAX - 15143	05/01/2025 20:14	06/01/2025 12:42	Meio ambiente - Vento	11
18606132	3	CAX - 15143	05/01/2025 20:14	06/01/2025 17:22	Meio ambiente - Vento	15
18747251	1	JMLT - 15301	05/01/2025 19:25	05/01/2025 19:30	Meio ambiente - Descarga Atmosférica	4
18747251	2	JMLT - 15301	05/01/2025 19:25	05/01/2025 19:30	Meio ambiente - Descarga Atmosférica	175
18747252	1	JMLT - 15301	05/01/2025 23:39	06/01/2025 11:57	Meio ambiente - Descarga Atmosférica	4
18747252	2	JMLT - 15301	05/01/2025 23:39	06/01/2025 11:57	Meio ambiente - Descarga Atmosférica	175
18604596	1	JNUT - 17066	06/01/2025 10:01	06/01/2025 11:30	Meio ambiente - Descarga Atmosférica	5
18604360	1	MIB - 15274	05/01/2025 18:34	06/01/2025 10:53	Não classificada	1
18605047	1	IGRU - 17030	06/01/2025 10:01	06/01/2025 13:23	Meio ambiente - Árvore ou Vegetação	1
18604786	1	MTZ - 15267	06/01/2025 10:02	06/01/2025 12:10	Meio ambiente - Árvore ou Vegetação	1
18604597	1	CRM - 17026	06/01/2025 10:03	06/01/2025 11:21	Meio ambiente - Descarga Atmosférica	1
18607631	1	GVSD - 17070	06/01/2025 10:02	06/01/2025 18:00	Não classificada	77
18604787	1	GVSD - 17070	06/01/2025 10:03	06/01/2025 12:22	Meio ambiente - Descarga Atmosférica	1
18608036	1	IRO - 15312	06/01/2025 10:04	07/01/2025 09:52	Meio ambiente - Árvore ou Vegetação	1
18605156	1	UNIT - 17083	06/01/2025 06:10	06/01/2025 14:07	Meio ambiente - Vento	4
18605156	2	UNIT - 17083	06/01/2025 06:10	06/01/2025 14:07	Meio ambiente - Vento	1
18605738	1	BCV - 17013	06/01/2025 10:06	06/01/2025 15:51	Não classificada	3
18605466	1	MCLD - 15278	06/01/2025 10:18	06/01/2025 13:03	Meio ambiente - Árvore ou Vegetação	12
18604602	1	PNV - 17094	05/01/2025 17:42	06/01/2025 11:49	Meio ambiente - Vento	15
18605269	1	SRT - 16329	06/01/2025 10:46	06/01/2025 11:52	Meio ambiente - Árvore ou Vegetação	1
18605269	2	SRT - 16329	06/01/2025 10:46	06/01/2025 11:52	Meio ambiente - Árvore ou Vegetação	135
18615674	1	IIGD - 15321	06/01/2025 10:15	06/01/2025 10:19	Meio ambiente - Árvore ou Vegetação	1457
18606476	1	GHE - 17029	06/01/2025 10:07	06/01/2025 18:12	Meio ambiente - Descarga Atmosférica	2
18605265	1	PTHD - 15234	06/01/2025 10:08	06/01/2025 14:04	Meio ambiente - Árvore ou Vegetação	15
18698172	1	UNIT - 17083	05/01/2025 17:19	05/01/2025 23:56	Meio ambiente - Vento	83
18698172	3	UNIT - 17083	05/01/2025 17:19	06/01/2025 01:00	Meio ambiente - Vento	142
18698172	4	UNIT - 17083	05/01/2025 17:19	06/01/2025 01:00	Meio ambiente - Vento	7
18698172	5	UNIT - 17083	05/01/2025 17:19	06/01/2025 17:06	Meio ambiente - Vento	36
18698172	6	UNIT - 17083	05/01/2025 17:19	06/01/2025 17:06	Meio ambiente - Vento	1

18698172	7	UNIT - 17083	05/01/2025 17:19	07/01/2025 16:41	Meio ambiente - Vento	82
18698172	8	UNIT - 17083	05/01/2025 17:19	07/01/2025 16:41	Meio ambiente - Vento	1
18698172	9	UNIT - 17083	05/01/2025 17:19	07/01/2025 16:41	Meio ambiente - Vento	1
18698173	1	UNIT - 17083	06/01/2025 10:13	06/01/2025 10:22	Meio ambiente - Vento	417
18698173	2	UNIT - 17083	06/01/2025 10:13	06/01/2025 10:22	Meio ambiente - Vento	3
18698173	3	UNIT - 17083	06/01/2025 10:13	06/01/2025 12:16	Meio ambiente - Vento	702
18698173	4	UNIT - 17083	06/01/2025 10:13	06/01/2025 15:11	Meio ambiente - Vento	190
18698173	5	UNIT - 17083	06/01/2025 10:13	06/01/2025 15:11	Meio ambiente - Vento	2
18698173	6	UNIT - 17083	06/01/2025 10:13	06/01/2025 15:11	Meio ambiente - Vento	2
18698173	7	UNIT - 17083	06/01/2025 10:13	06/01/2025 16:54	Meio ambiente - Vento	64
18698173	8	UNIT - 17083	06/01/2025 10:13	06/01/2025 18:56	Meio ambiente - Vento	11
18698173	9	UNIT - 17083	06/01/2025 10:13	07/01/2025 15:35	Meio ambiente - Vento	20
18698173	10	UNIT - 17083	06/01/2025 10:13	07/01/2025 16:41	Meio ambiente - Vento	83
18698175	2	UNIT - 17083	06/01/2025 17:06	06/01/2025 18:48	Meio ambiente - Vento	142
18698175	3	UNIT - 17083	06/01/2025 17:06	06/01/2025 18:48	Meio ambiente - Vento	7
18698175	4	UNIT - 17083	06/01/2025 17:06	07/01/2025 16:36	Meio ambiente - Vento	36
18698175	5	UNIT - 17083	06/01/2025 17:06	07/01/2025 16:36	Meio ambiente - Vento	1
18606697	1	BETQ - 16266	06/01/2025 10:11	06/01/2025 19:30	Meio ambiente - Descarga Atmosférica	26
18606697	1	BHJT - 15126	06/01/2025 10:11	06/01/2025 19:30	Meio ambiente - Descarga Atmosférica	114
18606697	1	CICM - 15151	06/01/2025 10:11	06/01/2025 19:30	Meio ambiente - Descarga Atmosférica	481
18697518	1	BOED - 15137	06/01/2025 10:22	07/01/2025 18:10	Meio ambiente - Descarga Atmosférica	1
18605742	1	NERU - 17041	06/01/2025 10:12	06/01/2025 15:23	Meio ambiente - Descarga Atmosférica	1
18607902	1	UNIT - 17083	06/01/2025 10:12	07/01/2025 09:01	Meio ambiente - Árvore ou Vegetação	22
18606850	1	NERU - 17041	05/01/2025 17:55	06/01/2025 11:41	Meio ambiente - Vento	1
18606851	1	NERU - 17041	06/01/2025 10:34	06/01/2025 11:41	Meio ambiente - Vento	20
18606852	1	NERU - 17041	06/01/2025 11:00	06/01/2025 11:41	Meio ambiente - Vento	4
18606853	1	NERU - 17041	06/01/2025 15:20	06/01/2025 17:35	Meio ambiente - Vento	17
18679489	1	SLN - 15206	06/01/2025 10:21	06/01/2025 13:01	Meio ambiente - Árvore ou Vegetação	40
18679489	2	SLN - 15206	06/01/2025 10:21	06/01/2025 13:01	Meio ambiente - Árvore ou Vegetação	750
18679489	3	SLN - 15206	06/01/2025 10:21	06/01/2025 13:01	Meio ambiente - Árvore ou Vegetação	600
18679489	4	SLN - 15206	06/01/2025 10:21	06/01/2025 13:01	Meio ambiente - Árvore ou Vegetação	35
18604844	1	PZLU - 17050	06/01/2025 10:14	06/01/2025 12:41	Meio ambiente - Descarga Atmosférica	1
18604946	1	PMSD - 17049	06/01/2025 10:14	06/01/2025 13:01	Meio ambiente - Árvore ou Vegetação	1
18605155	1	ULAN - 16340	06/01/2025 10:14	06/01/2025 13:43	Meio ambiente - Vento	57
18605968	1	PNV - 17094	06/01/2025 10:13	06/01/2025 16:12	Meio ambiente - Descarga Atmosférica	3
18604313	1	CTR - 15351	06/01/2025 07:33	06/01/2025 10:43	Meio ambiente - Árvore ou Vegetação	9
18604313	2	CTR - 15351	06/01/2025 07:33	06/01/2025 10:43	Meio ambiente - Árvore ou Vegetação	9
18609295	1	SGS - 16331	06/01/2025 10:16	07/01/2025 16:09	Meio ambiente - Vento	1
18606257	1	NLAQ - 17046	06/01/2025 10:16	06/01/2025 17:27	Não classificada	27
18604274	1	RCA - 15223	05/01/2025 18:27	06/01/2025 10:40	Não classificada	1
18604274	2	RCA - 15223	05/01/2025 18:27	06/01/2025 10:40	Não classificada	156
18606390	1	CITU - 17022	06/01/2025 10:17	06/01/2025 17:45	Meio ambiente - Descarga Atmosférica	1
18606390	2	CITU - 17022	06/01/2025 10:17	06/01/2025 17:45	Meio ambiente - Descarga Atmosférica	1
18606753	1	LAVD - 17034	06/01/2025 10:17	06/01/2025 19:55	Meio ambiente - Vento	1
18744756	1	IGRU - 17030	06/01/2025 10:18	07/01/2025 08:06	Meio ambiente - Vento	6
18608977	1	MUT - 15266	06/01/2025 10:18	07/01/2025 10:50	Meio ambiente - Vento	1
18604724	1	LGT - 16304	06/01/2025 10:18	06/01/2025 12:04	Meio ambiente - Vento	1
18604558	1	PRRU - 15241	06/01/2025 06:41	06/01/2025 11:30	Meio ambiente - Descarga Atmosférica	16
18605748	1	ENC - 15343	06/01/2025 10:20	06/01/2025 15:43	Meio ambiente - Descarga Atmosférica	2
18606577	1	NVN - 15257	06/01/2025 10:21	06/01/2025 18:33	Não classificada	1
18605469	1	CCHU - 15145	06/01/2025 10:21	06/01/2025 14:40	Não classificada	1
18609196	1	SFIQ - 17065	06/01/2025 10:21	07/01/2025 14:00	Meio ambiente - Árvore ou Vegetação	5
18608500	1	LAVD - 17034	06/01/2025 10:22	07/01/2025 11:00	Meio ambiente - Vento	1
18605470	1	BCV - 17013	06/01/2025 10:22	06/01/2025 14:48	Meio ambiente - Árvore ou Vegetação	2
18604625	1	CMN - 16278	06/01/2025 07:04	06/01/2025 11:53	Meio ambiente - Descarga Atmosférica	16
18604625	2	CMN - 16278	06/01/2025 07:04	06/01/2025 11:53	Meio ambiente - Descarga Atmosférica	22
18606258	1	URAT - 17075	06/01/2025 10:24	06/01/2025 17:14	Não classificada	1
18606479	1	GVSD - 17070	06/01/2025 10:23	06/01/2025 18:05	Meio ambiente - Vento	15
18606391	1	PTC - 15235	06/01/2025 10:24	06/01/2025 17:43	Meio ambiente - Descarga Atmosférica	6

18604648	1	MOO - 17039	06/01/2025 10:33	06/01/2025 11:48	Meio ambiente - Árvore ou Vegetação	2
18615335	1	CRL - 15354	05/01/2025 19:08	08/01/2025 18:29	Meio ambiente - Árvore ou Vegetação	2
18604405	1	CGAU - 15150	06/01/2025 10:28	06/01/2025 10:54	Meio ambiente - Descarga Atmosférica	5
18605972	1	TOTU - 17072	06/01/2025 10:29	06/01/2025 16:11	Meio ambiente - Árvore ou Vegetação	1
18607291	1	CMID - 17019	06/01/2025 07:13	06/01/2025 15:34	Meio ambiente - Árvore ou Vegetação	1
18607292	1	CMID - 17019	06/01/2025 07:13	06/01/2025 15:34	Meio ambiente - Árvore ou Vegetação	2
18605472	1	CUVD - 15349	06/01/2025 10:30	06/01/2025 14:22	Meio ambiente - Descarga Atmosférica	4
18605472	2	CUVD - 15349	06/01/2025 10:30	06/01/2025 14:22	Meio ambiente - Descarga Atmosférica	14
18606815	1	GVSD - 17070	06/01/2025 10:32	06/01/2025 20:18	Meio ambiente - Descarga Atmosférica	6
18606392	1	SNS - 15202	06/01/2025 10:32	06/01/2025 17:45	Meio ambiente - Descarga Atmosférica	1
18616219	1	NPO - 15258	06/01/2025 10:31	07/01/2025 16:26	Não classificada	2
18605761	1	PNV - 17094	06/01/2025 10:43	06/01/2025 15:30	Meio ambiente - Árvore ou Vegetação	3
18747386	1	IIGT - 15320	06/01/2025 07:29	06/01/2025 12:11	Meio ambiente - Árvore ou Vegetação	144
18747386	2	IIGT - 15320	06/01/2025 07:29	06/01/2025 16:54	Meio ambiente - Árvore ou Vegetação	2
18607052	1	IIGU - 15319	06/01/2025 10:35	06/01/2025 21:22	Meio ambiente - Descarga Atmosférica	79
18605473	1	UHMS - 17082	06/01/2025 10:35	06/01/2025 15:07	Meio ambiente - Vento	1
18604607	1	GVSD - 17070	06/01/2025 10:34	06/01/2025 11:30	Não classificada	29
18608038	1	CETU - 15149	06/01/2025 10:37	07/01/2025 09:28	Meio ambiente - Descarga Atmosférica	4
18608501	1	TSPU - 15193	06/01/2025 10:36	07/01/2025 11:10	Meio ambiente - Árvore ou Vegetação	1
18606985	1	CAX - 15143	06/01/2025 10:37	06/01/2025 20:58	Meio ambiente - Árvore ou Vegetação	1
18604791	1	MUT - 15266	06/01/2025 10:37	06/01/2025 12:18	Meio ambiente - Descarga Atmosférica	1
18604793	1	DSV - 16286	06/01/2025 07:28	06/01/2025 12:40	Meio ambiente - Vento	1
18607127	1	TSPU - 15193	05/01/2025 15:06	06/01/2025 16:04	Meio ambiente - Descarga Atmosférica	1
18607128	1	TSPU - 15193	06/01/2025 07:00	06/01/2025 16:04	Meio ambiente - Descarga Atmosférica	9
18607128	2	TSPU - 15193	06/01/2025 07:00	06/01/2025 16:04	Meio ambiente - Descarga Atmosférica	2
18607011	1	NVN - 15257	06/01/2025 10:38	06/01/2025 21:09	Não classificada	1
18605760	1	AETD - 17009	06/01/2025 10:39	06/01/2025 15:23	Meio ambiente - Vento	1
18605476	1	SER - 16332	06/01/2025 10:39	06/01/2025 14:45	Meio ambiente - Descarga Atmosférica	1
18604426	1	CRDT - 15356	06/01/2025 06:03	06/01/2025 11:07	Meio ambiente - Descarga Atmosférica	15
18614425	1	JNUQ - 17038	06/01/2025 10:41	08/01/2025 17:07	Meio ambiente - Árvore ou Vegetação	5
18606260	1	CVED - 17064	06/01/2025 10:43	06/01/2025 17:13	Meio ambiente - Descarga Atmosférica	1
18610304	1	NERU - 17041	06/01/2025 10:43	07/01/2025 18:29	Meio ambiente - Descarga Atmosférica	1
18604792	1	BHBN - 17048	06/01/2025 10:44	06/01/2025 12:17	Não classificada	109
18608620	1	CUVD - 15349	06/01/2025 10:44	07/01/2025 11:46	Meio ambiente - Descarga Atmosférica	1
18605484	1	CISL - 16282	06/01/2025 09:41	06/01/2025 15:01	Meio ambiente - Árvore ou Vegetação	3
18605484	2	CISL - 16282	06/01/2025 09:41	06/01/2025 15:01	Meio ambiente - Árvore ou Vegetação	13
18605484	3	CISL - 16282	06/01/2025 09:41	06/01/2025 15:01	Meio ambiente - Árvore ou Vegetação	8
18606480	1	AFNU - 17015	06/01/2025 10:46	06/01/2025 18:20	Meio ambiente - Vento	22
18606723	1	GVSD - 17070	06/01/2025 10:46	06/01/2025 19:36	Meio ambiente - Vento	1
18605159	1	PRTU - 17057	06/01/2025 08:09	06/01/2025 14:23	Meio ambiente - Vento	9
18605977	1	AXAU - 17076	06/01/2025 10:48	06/01/2025 16:26	Meio ambiente - Descarga Atmosférica	2
18702334	1	JFAO - 16302	06/01/2025 11:59	06/01/2025 20:07	Meio ambiente - Vento	27
18604731	1	SQNU - 17078	05/01/2025 16:12	06/01/2025 12:30	Meio ambiente - Descarga Atmosférica	1
18604732	1	SQNU - 17078	06/01/2025 11:19	06/01/2025 12:30	Meio ambiente - Descarga Atmosférica	1
18672569	1	CITU - 17022	06/01/2025 07:59	06/01/2025 13:22	Meio ambiente - Descarga Atmosférica	1
18605764	1	CMD - 15158	06/01/2025 10:50	06/01/2025 15:42	Meio ambiente - Descarga Atmosférica	77
18605978	1	GVSD - 17070	06/01/2025 10:50	06/01/2025 16:20	Meio ambiente - Descarga Atmosférica	2
18605481	1	JFAO - 16302	06/01/2025 10:51	06/01/2025 14:47	Meio ambiente - Descarga Atmosférica	79
18606261	1	JFAO - 16302	06/01/2025 10:50	06/01/2025 17:22	Meio ambiente - Vento	17
18604796	1	SLAU - 17071	06/01/2025 10:51	06/01/2025 12:20	Não classificada	1
18605479	1	INPD - 15316	06/01/2025 10:51	06/01/2025 14:53	Meio ambiente - Vento	1
18605478	1	PPUD - 15242	06/01/2025 10:50	06/01/2025 14:28	Meio ambiente - Descarga Atmosférica	1
18609026	1	UNIT - 17083	06/01/2025 10:52	07/01/2025 13:02	Meio ambiente - Descarga Atmosférica	2
18609197	1	UNIT - 17083	06/01/2025 10:52	07/01/2025 13:32	Meio ambiente - Árvore ou Vegetação	1
18609197	2	UNIT - 17083	06/01/2025 10:52	07/01/2025 13:32	Meio ambiente - Árvore ou Vegetação	6
18604955	1	UHST - 16261	06/01/2025 10:52	06/01/2025 12:45	Meio ambiente - Descarga Atmosférica	1
18607053	1	AFNU - 17015	06/01/2025 06:54	06/01/2025 15:10	Meio ambiente - Árvore ou Vegetação	1
18607053	2	AFNU - 17015	06/01/2025 06:54	06/01/2025 15:10	Meio ambiente - Árvore ou Vegetação	28
18604797	1	UHST - 16261	06/01/2025 10:53	06/01/2025 12:09	Meio ambiente - Descarga Atmosférica	11

18606481	1	JTAD - 15295	06/01/2025 10:54	06/01/2025 18:16	Meio ambiente - Vento	1
18606671	1	CUVD - 15349	06/01/2025 11:02	06/01/2025 19:21	Não classificada	4
18607051	1	BCV - 17013	06/01/2025 10:15	06/01/2025 21:22	Meio ambiente - Descarga Atmosférica	1
18609199	1	UHMS - 17082	05/01/2025 22:41	07/01/2025 15:11	Meio ambiente - Descarga Atmosférica	1
18606645	1	JDN - 16298	06/01/2025 10:56	06/01/2025 19:05	Meio ambiente - Descarga Atmosférica	1
18605158	1	SQNU - 17078	06/01/2025 10:56	06/01/2025 13:55	Não classificada	72
18608039	1	IGRU - 17030	06/01/2025 10:56	07/01/2025 09:49	Meio ambiente - Vento	1
18605055	1	BCAD - 15109	06/01/2025 10:56	06/01/2025 13:24	Meio ambiente - Árvore ou Vegetação	1
18604959	1	NERU - 17041	06/01/2025 10:57	06/01/2025 12:57	Meio ambiente - Árvore ou Vegetação	34
18605486	1	IUAU - 17031	06/01/2025 10:57	06/01/2025 14:41	Meio ambiente - Descarga Atmosférica	1
18607813	1	URAU - 17079	05/01/2025 21:55	06/01/2025 14:05	Meio ambiente - Descarga Atmosférica	1
18607765	1	URAU - 17079	06/01/2025 09:00	06/01/2025 14:37	Meio ambiente - Descarga Atmosférica	1
18605487	1	JDN - 16298	06/01/2025 10:59	06/01/2025 14:58	Meio ambiente - Descarga Atmosférica	1
18606263	1	PNV - 17094	06/01/2025 10:58	06/01/2025 17:17	Meio ambiente - Descarga Atmosférica	2
18604960	1	GVSD - 17070	06/01/2025 10:58	06/01/2025 13:00	Meio ambiente - Descarga Atmosférica	5
18605983	1	LNT - 17035	06/01/2025 11:01	06/01/2025 16:28	Meio ambiente - Descarga Atmosférica	7
18605488	1	CSAU - 17020	06/01/2025 11:02	06/01/2025 14:31	Meio ambiente - Vento	2
18609198	1	CNLU - 15164	06/01/2025 11:02	07/01/2025 14:50	Meio ambiente - Descarga Atmosférica	1
18614155	1	UHMM - 15182	06/01/2025 11:04	08/01/2025 16:12	Meio ambiente - Descarga Atmosférica	1
18605489	1	PTE - 17056	06/01/2025 11:03	06/01/2025 14:54	Meio ambiente - Descarga Atmosférica	6
18605489	2	PTE - 17056	06/01/2025 11:03	06/01/2025 14:54	Meio ambiente - Descarga Atmosférica	2
18605489	3	PTE - 17056	06/01/2025 11:03	06/01/2025 14:54	Meio ambiente - Descarga Atmosférica	1
18605491	1	PSP - 15233	06/01/2025 11:03	06/01/2025 14:48	Meio ambiente - Descarga Atmosférica	1
18624075	1	CCHU - 15145	06/01/2025 08:44	10/01/2025 18:36	Meio ambiente - Vento	1
18624075	3	CCHU - 15145	06/01/2025 08:44	11/01/2025 11:28	Meio ambiente - Vento	5
18607317	1	JFAU - 17086	06/01/2025 09:31	06/01/2025 23:04	Meio ambiente - Descarga Atmosférica	1
18606816	1	GVSD - 17070	06/01/2025 11:05	06/01/2025 20:45	Meio ambiente - Descarga Atmosférica	2
18606512	1	NERU - 17041	06/01/2025 11:05	06/01/2025 18:32	Meio ambiente - Descarga Atmosférica	5
18605769	1	GVSD - 17070	06/01/2025 11:05	06/01/2025 15:13	Meio ambiente - Vento	1
18605273	1	IANU - 15651	06/01/2025 11:05	06/01/2025 14:18	Meio ambiente - Descarga Atmosférica	1
18605492	1	CGAU - 15150	06/01/2025 11:07	06/01/2025 15:01	Meio ambiente - Descarga Atmosférica	12
18606754	1	AGF - 15098	06/01/2025 11:08	06/01/2025 19:45	Não classificada	8
18604856	1	RCA - 15223	06/01/2025 11:20	06/01/2025 12:59	Meio ambiente - Vento	1
18604856	2	RCA - 15223	06/01/2025 11:20	06/01/2025 12:59	Meio ambiente - Vento	18
18605771	1	GVSD - 17070	06/01/2025 11:10	06/01/2025 15:25	Meio ambiente - Vento	4
18606482	1	ILIU - 16291	06/01/2025 11:09	06/01/2025 18:04	Meio ambiente - Árvore ou Vegetação	1
18605770	1	VZEU - 17091	06/01/2025 11:09	06/01/2025 15:07	Meio ambiente - Descarga Atmosférica	1
18605161	1	GHE - 17029	05/01/2025 20:41	06/01/2025 14:14	Meio ambiente - Árvore ou Vegetação	1
18605161	2	GHE - 17029	05/01/2025 20:41	06/01/2025 14:14	Meio ambiente - Árvore ou Vegetação	21
18605120	1	OLV - 15255	06/01/2025 07:33	06/01/2025 13:41	Meio ambiente - Vento	4
18605120	2	OLV - 15255	06/01/2025 07:33	06/01/2025 13:41	Meio ambiente - Vento	2
18607084	1	BCV - 17013	06/01/2025 10:11	06/01/2025 21:31	Meio ambiente - Descarga Atmosférica	1
18606513	1	AUIU - 15647	06/01/2025 11:13	06/01/2025 18:22	Não classificada	3
18605275	1	SQNU - 17078	06/01/2025 11:13	06/01/2025 14:18	Meio ambiente - Descarga Atmosférica	1
18605276	1	RSP - 15220	06/01/2025 11:15	06/01/2025 14:12	Não classificada	12
18604635	1	GVSD - 17070	06/01/2025 08:08	06/01/2025 11:47	Meio ambiente - Vento	50
18606449	1	UHMS - 17082	03/01/2025 05:05	06/01/2025 18:17	Meio ambiente - Vento	4
18608040	1	TOE - 15195	06/01/2025 11:16	07/01/2025 09:39	Meio ambiente - Descarga Atmosférica	1
18605279	1	ALSD - 17090	06/01/2025 11:17	06/01/2025 14:22	Meio ambiente - Descarga Atmosférica	8
18605501	1	CGAU - 15150	06/01/2025 11:18	06/01/2025 15:09	Meio ambiente - Vento	1
18610305	1	GVST - 15333	06/01/2025 11:17	07/01/2025 18:23	Meio ambiente - Descarga Atmosférica	1
18606777	1	UHMS - 17082	06/01/2025 11:20	06/01/2025 20:05	Meio ambiente - Descarga Atmosférica	1
18608502	1	LBD - 16305	06/01/2025 11:19	07/01/2025 11:09	Meio ambiente - Descarga Atmosférica	1
18604749	1	UHMM - 15189	05/01/2025 18:36	06/01/2025 12:10	Meio ambiente - Descarga Atmosférica	45
18604749	2	UHMM - 15189	05/01/2025 18:36	06/01/2025 12:10	Meio ambiente - Descarga Atmosférica	11
18606608	1	TCSU - 15196	06/01/2025 11:02	06/01/2025 18:45	Meio ambiente - Vento	1
18610801	1	UHSG - 15183	06/01/2025 11:23	07/01/2025 19:11	Meio ambiente - Descarga Atmosférica	4
18606514	1	NERU - 17041	06/01/2025 11:22	06/01/2025 18:31	Meio ambiente - Descarga Atmosférica	1

18605773	1	CMD - 15158	06/01/2025 11:24	06/01/2025 15:12	Meio ambiente - Árvore ou Vegetação	6
18605162	1	ITMU - 15310	06/01/2025 11:26	06/01/2025 14:25	Meio ambiente - Vento	41
18604614	1	ELMU - 17088	05/01/2025 08:08	06/01/2025 11:45	Meio ambiente - Vento	14
18606353	1	PMSU - 17092	06/01/2025 11:27	06/01/2025 17:34	Meio ambiente - Descarga Atmosférica	2
18606353	2	PMSU - 17092	06/01/2025 11:27	06/01/2025 17:34	Meio ambiente - Descarga Atmosférica	1
18606142	1	INPD - 15316	06/01/2025 08:36	06/01/2025 16:16	Meio ambiente - Árvore ou Vegetação	1
18606143	1	INPD - 15316	06/01/2025 11:49	06/01/2025 16:16	Meio ambiente - Árvore ou Vegetação	11
18606143	2	INPD - 15316	06/01/2025 11:49	06/01/2025 16:16	Meio ambiente - Árvore ou Vegetação	2
18607559	1	VCS - 17093	06/01/2025 07:21	06/01/2025 16:13	Meio ambiente - Vento	15
18619141	1	AUIU - 15647	06/01/2025 06:53	06/01/2025 12:48	Meio ambiente - Vento	2
18619141	2	AUIU - 15647	06/01/2025 06:53	09/01/2025 17:00	Meio ambiente - Vento	11
18606385	1	SGS - 16331	06/01/2025 06:13	06/01/2025 17:49	Não classificada	19
18606385	2	SGS - 16331	06/01/2025 06:13	06/01/2025 17:49	Não classificada	4
18605504	1	MVD - 15264	06/01/2025 11:31	06/01/2025 14:49	Meio ambiente - Árvore ou Vegetação	9
18605504	2	MVD - 15264	06/01/2025 11:31	06/01/2025 14:49	Meio ambiente - Árvore ou Vegetação	7
18605778	1	PDP - 15646	06/01/2025 11:30	06/01/2025 15:42	Meio ambiente - Descarga Atmosférica	17
18607054	1	JNUT - 17066	06/01/2025 11:30	06/01/2025 21:27	Meio ambiente - Descarga Atmosférica	1
18747615	1	INPD - 15316	06/01/2025 08:45	07/01/2025 09:09	Não classificada	43
18747615	2	INPD - 15316	06/01/2025 08:45	07/01/2025 09:09	Não classificada	8
18604776	1	SGTU - 17062	06/01/2025 08:42	06/01/2025 12:17	Meio ambiente - Descarga Atmosférica	8
18609063	1	SFIQ - 17065	06/01/2025 11:32	07/01/2025 13:09	Não classificada	1
18606267	1	TOTU - 17072	06/01/2025 11:33	06/01/2025 17:11	Não classificada	4
18605064	1	JMLT - 15301	06/01/2025 11:44	06/01/2025 13:35	Meio ambiente - Árvore ou Vegetação	34
18605781	1	PNV - 17094	06/01/2025 11:37	06/01/2025 15:52	Meio ambiente - Descarga Atmosférica	8
18605507	1	JPIU - 15298	06/01/2025 11:37	06/01/2025 14:39	Meio ambiente - Árvore ou Vegetação	55
18608778	1	INPD - 15316	06/01/2025 11:36	07/01/2025 12:06	Meio ambiente - Descarga Atmosférica	12
18608778	2	INPD - 15316	06/01/2025 11:36	07/01/2025 12:06	Meio ambiente - Descarga Atmosférica	2
18609202	1	CITU - 17022	06/01/2025 11:37	07/01/2025 14:21	Meio ambiente - Descarga Atmosférica	1
18605989	1	BRL - 15140	06/01/2025 11:39	06/01/2025 16:20	Meio ambiente - Vento	15
18609203	1	MAGU - 15282	06/01/2025 11:40	07/01/2025 14:50	Meio ambiente - Árvore ou Vegetação	11
18606484	1	PNV - 17094	06/01/2025 11:42	06/01/2025 17:19	Meio ambiente - Descarga Atmosférica	3
18605991	1	GVSD - 17070	06/01/2025 11:41	06/01/2025 16:03	Meio ambiente - Vento	4
18609299	1	RCA - 15223	06/01/2025 11:42	07/01/2025 16:25	Não classificada	3
18605510	1	IUAU - 17031	06/01/2025 11:43	06/01/2025 15:05	Meio ambiente - Descarga Atmosférica	1
18604782	1	LGT - 16304	06/01/2025 09:34	06/01/2025 12:14	Meio ambiente - Descarga Atmosférica	33
18605992	1	ADOD - 15095	06/01/2025 11:44	06/01/2025 16:35	Meio ambiente - Vento	1
18730135	1	GHE - 17029	06/01/2025 11:50	06/01/2025 13:36	Meio ambiente - Vento	1136
18730135	2	GHE - 17029	06/01/2025 11:50	06/01/2025 13:36	Meio ambiente - Vento	1
18730135	4	GHE - 17029	06/01/2025 11:50	06/01/2025 13:36	Meio ambiente - Vento	99
18730135	5	GHE - 17029	06/01/2025 11:50	06/01/2025 13:36	Meio ambiente - Vento	7
18730135	6	GHE - 17029	06/01/2025 11:50	06/01/2025 14:54	Meio ambiente - Vento	262
18730135	8	GHE - 17029	06/01/2025 11:50	06/01/2025 15:39	Meio ambiente - Vento	139
18730135	9	GHE - 17029	06/01/2025 11:50	06/01/2025 15:39	Meio ambiente - Vento	4
18730135	10	GHE - 17029	06/01/2025 11:50	06/01/2025 16:33	Meio ambiente - Vento	74
18730135	11	GHE - 17029	06/01/2025 11:50	06/01/2025 16:33	Meio ambiente - Vento	33
18730138	1	GHE - 17029	06/01/2025 15:40	06/01/2025 15:53	Meio ambiente - Vento	262
18730138	2	GHE - 17029	06/01/2025 15:40	06/01/2025 18:51	Meio ambiente - Vento	9
18730138	3	GHE - 17029	06/01/2025 15:40	06/01/2025 19:48	Meio ambiente - Vento	74
18730138	4	GHE - 17029	06/01/2025 15:40	06/01/2025 19:48	Meio ambiente - Vento	4
18730138	6	GHE - 17029	06/01/2025 15:40	07/01/2025 14:50	Meio ambiente - Vento	53
18730138	7	GHE - 17029	06/01/2025 15:40	09/01/2025 19:00	Meio ambiente - Vento	3
18605785	1	LGT - 16304	06/01/2025 11:46	06/01/2025 15:21	Meio ambiente - Vento	1
18605516	1	CGAU - 15150	06/01/2025 11:48	06/01/2025 14:53	Meio ambiente - Descarga Atmosférica	202
18605514	1	AETD - 17009	06/01/2025 11:48	06/01/2025 14:53	Meio ambiente - Descarga Atmosférica	3
18605514	2	AETD - 17009	06/01/2025 11:48	06/01/2025 14:53	Meio ambiente - Descarga Atmosférica	3
18607337	1	LBD - 16305	06/01/2025 11:48	06/01/2025 21:31	Meio ambiente - Árvore ou Vegetação	9
18606268	1	RSS - 15219	06/01/2025 11:50	06/01/2025 17:19	Meio ambiente - Descarga Atmosférica	3
18606698	1	JNUQ - 17038	06/01/2025 11:50	06/01/2025 19:25	Não classificada	2
18605520	1	JFAO - 16302	06/01/2025 11:56	06/01/2025 14:58	Meio ambiente - Vento	6

18606145	1	SALU - 15217	06/01/2025 11:49	06/01/2025 16:50	Meio ambiente - Descarga Atmosférica	2
18605756	1	BRL - 15140	06/01/2025 10:30	06/01/2025 15:13	Não classificada	121
18613969	1	IBAD - 17028	06/01/2025 11:51	08/01/2025 15:45	Meio ambiente - Descarga Atmosférica	8
18604971	1	CLHU - 17095	06/01/2025 11:51	06/01/2025 13:10	Meio ambiente - Descarga Atmosférica	3
18605035	1	LNT - 17035	06/01/2025 08:56	06/01/2025 12:38	Não classificada	26
18605035	2	LNT - 17035	06/01/2025 08:56	06/01/2025 12:38	Não classificada	4
18605029	2	JUAU - 17036	06/01/2025 08:44	06/01/2025 13:29	Meio ambiente - Árvore ou Vegetação	1
18606148	1	JMLT - 15301	06/01/2025 11:53	06/01/2025 16:44	Meio ambiente - Descarga Atmosférica	2
18605786	1	ESR - 16287	06/01/2025 11:52	06/01/2025 15:38	Meio ambiente - Descarga Atmosférica	1
18605519	1	SLN - 15206	06/01/2025 11:54	06/01/2025 14:43	Meio ambiente - Árvore ou Vegetação	7
18606354	1	PEB - 15249	06/01/2025 11:54	06/01/2025 17:32	Meio ambiente - Descarga Atmosférica	3
18607320	1	GHE - 17029	06/01/2025 11:54	06/01/2025 23:02	Meio ambiente - Descarga Atmosférica	24
18679644	1	SQNU - 17078	06/01/2025 11:55	06/01/2025 17:28	Meio ambiente - Descarga Atmosférica	1
18605212	1	IOM - 15315	05/01/2025 18:28	06/01/2025 14:03	Meio ambiente - Descarga Atmosférica	28
18611350	1	PMSU - 17092	05/01/2025 18:55	06/01/2025 14:28	Meio ambiente - Árvore ou Vegetação	4
18611350	2	PMSU - 17092	05/01/2025 18:55	07/01/2025 21:02	Meio ambiente - Árvore ou Vegetação	6
18605168	1	TOE - 15195	06/01/2025 11:57	06/01/2025 13:46	Não classificada	3
18608312	1	IBTM - 16341	06/01/2025 06:15	07/01/2025 11:10	Não classificada	25
18605204	1	BRDD - 17067	05/01/2025 11:56	06/01/2025 14:24	Meio ambiente - Vento	43
18605525	1	PTE - 17056	06/01/2025 11:58	06/01/2025 14:57	Meio ambiente - Descarga Atmosférica	1
18609204	1	NVSU - 17053	06/01/2025 09:16	07/01/2025 12:30	Meio ambiente - Descarga Atmosférica	1
18606915	1	UNIT - 17083	06/01/2025 12:01	06/01/2025 20:42	Meio ambiente - Descarga Atmosférica	5
18606915	2	UNIT - 17083	06/01/2025 12:01	06/01/2025 20:42	Meio ambiente - Descarga Atmosférica	1
18611986	1	PDP - 15646	06/01/2025 12:01	08/01/2025 08:50	Meio ambiente - Descarga Atmosférica	1
18605271	1	JNUQ - 17038	06/01/2025 10:28	06/01/2025 14:17	Meio ambiente - Vento	62
18747553	1	GHE - 17029	06/01/2025 12:02	06/01/2025 15:24	Meio ambiente - Árvore ou Vegetação	181
18608041	1	AFNU - 17015	06/01/2025 12:02	07/01/2025 09:51	Meio ambiente - Vento	1
18609301	1	AETD - 17009	06/01/2025 12:02	07/01/2025 16:32	Meio ambiente - Descarga Atmosférica	1
18606269	1	CRL - 15354	06/01/2025 12:04	06/01/2025 17:15	Meio ambiente - Árvore ou Vegetação	1
18606755	1	CITU - 17022	06/01/2025 12:03	06/01/2025 19:50	Não classificada	47
18604928	1	GVSD - 17070	06/01/2025 08:33	06/01/2025 13:11	Meio ambiente - Descarga Atmosférica	8
18606609	1	NLAQ - 17046	05/01/2025 22:24	06/01/2025 18:40	Meio ambiente - Vento	106
18609303	1	CAX - 15143	05/01/2025 18:04	06/01/2025 18:15	Meio ambiente - Vento	11
18609303	3	CAX - 15143	05/01/2025 18:04	06/01/2025 18:15	Meio ambiente - Vento	17
18609303	4	CAX - 15143	05/01/2025 18:04	07/01/2025 16:25	Meio ambiente - Vento	30
18609303	5	CAX - 15143	05/01/2025 18:04	07/01/2025 16:25	Meio ambiente - Vento	20
18605996	1	UHPT - 15186	06/01/2025 12:05	06/01/2025 16:14	Meio ambiente - Vento	1
18629456	1	JNUT - 17066	06/01/2025 12:06	06/01/2025 20:51	Não classificada	78
18610802	1	IGRU - 17030	06/01/2025 08:35	06/01/2025 14:39	Meio ambiente - Vento	1
18610803	1	IGRU - 17030	06/01/2025 13:04	06/01/2025 14:39	Meio ambiente - Vento	3
18610803	2	IGRU - 17030	06/01/2025 13:04	07/01/2025 16:30	Meio ambiente - Vento	3
18605548	1	SRT - 16329	06/01/2025 12:16	06/01/2025 14:52	Meio ambiente - Descarga Atmosférica	1
18606393	1	YAN - 15165	06/01/2025 12:16	06/01/2025 17:44	Meio ambiente - Vento	1
18605547	1	FCS - 15340	06/01/2025 12:16	06/01/2025 14:36	Meio ambiente - Descarga Atmosférica	9
18606000	1	IIGU - 15319	06/01/2025 12:18	06/01/2025 16:04	Meio ambiente - Descarga Atmosférica	7
18605550	1	AOR - 15102	06/01/2025 12:18	06/01/2025 15:05	Meio ambiente - Descarga Atmosférica	1
18605793	1	YAN - 15165	06/01/2025 12:18	06/01/2025 15:47	Meio ambiente - Descarga Atmosférica	4
18613972	1	IPC - 15314	06/01/2025 15:19	06/01/2025 18:20	Não classificada	422
18730154	3	UHSG - 15183	06/01/2025 12:29	07/01/2025 01:42	Meio ambiente - Vento	95
18730154	4	UHSG - 15183	06/01/2025 12:29	07/01/2025 15:59	Meio ambiente - Vento	25
18730154	5	UHSG - 15183	06/01/2025 12:29	07/01/2025 16:36	Meio ambiente - Vento	54
18730155	1	UHSG - 15183	06/01/2025 12:46	07/01/2025 16:51	Meio ambiente - Vento	3
18730155	2	UHSG - 15183	06/01/2025 12:46	07/01/2025 16:51	Meio ambiente - Vento	1128
18730157	1	UHSG - 15183	06/01/2025 16:30	07/01/2025 13:04	Meio ambiente - Vento	1
18730157	2	UHSG - 15183	06/01/2025 16:30	07/01/2025 13:04	Meio ambiente - Vento	17
18730157	3	UHSG - 15183	06/01/2025 16:30	07/01/2025 16:51	Meio ambiente - Vento	53
18730157	4	UHSG - 15183	06/01/2025 16:30	07/01/2025 17:29	Meio ambiente - Vento	267
18605551	1	PTC - 15235	06/01/2025 12:21	06/01/2025 15:05	Meio ambiente - Descarga Atmosférica	69
18722963	1	IIGU - 15319	06/01/2025 12:34	06/01/2025 12:41	Meio ambiente - Vento	34

18722963	2	IIGU - 15319	06/01/2025 12:34	06/01/2025 12:41	Meio ambiente - Vento	1257
18722963	3	IIGU - 15319	06/01/2025 12:34	06/01/2025 13:33	Meio ambiente - Vento	1514
18722963	4	IIGU - 15319	06/01/2025 12:34	06/01/2025 13:33	Meio ambiente - Vento	2059
18722963	5	IIGU - 15319	06/01/2025 12:34	06/01/2025 14:18	Meio ambiente - Vento	428
18722963	6	IIGU - 15319	06/01/2025 12:34	06/01/2025 20:51	Meio ambiente - Vento	22
18722970	1	IIGU - 15319	06/01/2025 16:19	06/01/2025 16:23	Meio ambiente - Vento	895
18722970	2	IIGU - 15319	06/01/2025 16:19	06/01/2025 16:23	Meio ambiente - Vento	251
18722970	4	IIGU - 15319	06/01/2025 16:19	06/01/2025 16:23	Meio ambiente - Vento	5898
18722970	5	IIGU - 15319	06/01/2025 16:19	06/01/2025 16:23	Meio ambiente - Vento	3499
18723001	1	IIGU - 15319	06/01/2025 16:30	06/01/2025 20:50	Meio ambiente - Vento	53
18723002	1	IIGU - 15319	06/01/2025 21:11	06/01/2025 21:14	Meio ambiente - Vento	841
18723002	2	IIGU - 15319	06/01/2025 21:11	06/01/2025 21:14	Meio ambiente - Vento	802
18723002	3	IIGU - 15319	06/01/2025 21:11	06/01/2025 21:15	Meio ambiente - Vento	1
18723002	4	IIGU - 15319	06/01/2025 21:11	06/01/2025 21:15	Meio ambiente - Vento	251
18723002	6	IIGU - 15319	06/01/2025 21:11	06/01/2025 21:15	Meio ambiente - Vento	5096
18723002	7	IIGU - 15319	06/01/2025 21:11	06/01/2025 21:15	Meio ambiente - Vento	3499
18605794	1	SRT - 16329	06/01/2025 12:24	06/01/2025 15:31	Meio ambiente - Descarga Atmosférica	1
18609304	1	GHE - 17029	06/01/2025 12:24	07/01/2025 16:12	Meio ambiente - Descarga Atmosférica	1
18608887	1	UHSG - 15183	06/01/2025 12:25	07/01/2025 12:28	Meio ambiente - Descarga Atmosférica	1
18608042	1	JFAO - 16302	06/01/2025 12:30	06/01/2025 12:48	Meio ambiente - Vento	287
18608042	2	JFAO - 16302	06/01/2025 12:30	07/01/2025 10:07	Meio ambiente - Vento	9
18607169	1	SNS - 15202	06/01/2025 12:26	06/01/2025 21:55	Não classificada	329
18607597	1	JFAQ - 17081	06/01/2025 12:27	07/01/2025 06:52	Meio ambiente - Vento	56
18606485	1	CNLU - 15164	06/01/2025 12:27	06/01/2025 17:58	Meio ambiente - Descarga Atmosférica	1
18612176	1	CISL - 16282	06/01/2025 12:27	06/01/2025 18:52	Meio ambiente - Vento	1
18606002	1	GHE - 17029	06/01/2025 12:28	06/01/2025 16:38	Meio ambiente - Descarga Atmosférica	2
18605301	1	AETD - 17009	06/01/2025 12:28	06/01/2025 14:14	Meio ambiente - Vento	2
18606001	1	AFNU - 17015	06/01/2025 12:28	06/01/2025 16:28	Não classificada	139
18606647	1	CLHU - 17095	06/01/2025 12:28	06/01/2025 19:05	Meio ambiente - Descarga Atmosférica	3
18606917	1	CTR - 15351	06/01/2025 12:28	06/01/2025 20:49	Meio ambiente - Descarga Atmosférica	1
18609306	1	TOTU - 17072	06/01/2025 10:44	07/01/2025 16:00	Meio ambiente - Árvore ou Vegetação	2
18737715	2	LNT - 17035	05/01/2025 15:07	07/01/2025 09:09	Meio ambiente - Árvore ou Vegetação	329
18606610	1	ILIU - 16291	06/01/2025 12:30	06/01/2025 18:50	Meio ambiente - Vento	3
18605309	1	CMID - 17019	06/01/2025 09:07	06/01/2025 14:41	Meio ambiente - Vento	11
18607170	1	TOE - 15195	06/01/2025 12:32	06/01/2025 21:58	Meio ambiente - Árvore ou Vegetação	1
18607737	1	UNIT - 17083	06/01/2025 12:32	07/01/2025 08:08	Não classificada	1
18607737	2	UNIT - 17083	06/01/2025 12:32	07/01/2025 08:08	Não classificada	18
18607737	3	UNIT - 17083	06/01/2025 12:32	07/01/2025 08:08	Não classificada	24
18605429	1	PRRU - 15241	06/01/2025 08:42	06/01/2025 15:27	Meio ambiente - Descarga Atmosférica	25
18606270	1	GHE - 17029	06/01/2025 12:34	06/01/2025 16:09	Meio ambiente - Descarga Atmosférica	4
18614365	1	RCA - 15223	06/01/2025 12:35	08/01/2025 16:43	Não classificada	1
18605560	1	PRTD - 17074	06/01/2025 10:14	06/01/2025 14:38	Meio ambiente - Vento	31
18605799	1	MFED - 15276	06/01/2025 12:37	06/01/2025 15:46	Meio ambiente - Árvore ou Vegetação	3
18606486	1	SER - 16332	06/01/2025 12:38	06/01/2025 18:19	Não classificada	7
18606271	1	PNV - 17094	06/01/2025 12:37	06/01/2025 17:11	Meio ambiente - Descarga Atmosférica	12
18608043	1	AUIU - 15647	06/01/2025 12:37	07/01/2025 09:35	Meio ambiente - Árvore ou Vegetação	2
18607087	1	PIUD - 17054	06/01/2025 12:47	06/01/2025 14:03	Meio ambiente - Vento	88
18607087	2	PIUD - 17054	06/01/2025 12:47	06/01/2025 18:06	Meio ambiente - Vento	8
18607087	3	PIUD - 17054	06/01/2025 12:47	06/01/2025 18:41	Meio ambiente - Vento	18
18607087	4	PIUD - 17054	06/01/2025 12:47	06/01/2025 19:07	Meio ambiente - Vento	19
18607087	5	PIUD - 17054	06/01/2025 12:47	06/01/2025 19:07	Meio ambiente - Vento	1
18702715	1	UHSG - 15183	06/01/2025 12:47	06/01/2025 21:34	Meio ambiente - Vento	23
18702715	2	UHSG - 15183	06/01/2025 12:47	06/01/2025 21:34	Meio ambiente - Vento	19
18702715	4	UHSG - 15183	06/01/2025 12:47	07/01/2025 22:16	Meio ambiente - Vento	17
18702715	5	UHSG - 15183	06/01/2025 12:47	07/01/2025 22:16	Meio ambiente - Vento	536
18605556	1	CNLU - 15164	06/01/2025 12:39	06/01/2025 14:53	Não classificada	1
18606355	1	JMLT - 15301	06/01/2025 12:39	06/01/2025 17:42	Meio ambiente - Descarga Atmosférica	1
18741942	1	CVED - 17064	06/01/2025 10:06	06/01/2025 12:54	Meio ambiente - Descarga Atmosférica	74
18741945	1	CVED - 17064	06/01/2025 14:34	06/01/2025 15:11	Meio ambiente - Descarga Atmosférica	98

18605801	1	PRSU - 15239	06/01/2025 12:41	06/01/2025 15:15	Meio ambiente - Descarga Atmosférica	1
18605557	1	TOTU - 17072	06/01/2025 12:43	06/01/2025 14:36	Meio ambiente - Árvore ou Vegetação	64
18607857	1	PDS - 17051	06/01/2025 12:42	07/01/2025 08:54	Não classificada	1
18606006	1	AETD - 17009	06/01/2025 12:44	06/01/2025 16:06	Meio ambiente - Descarga Atmosférica	3
18606006	2	AETD - 17009	06/01/2025 12:44	06/01/2025 16:06	Meio ambiente - Descarga Atmosférica	2
18665207	1	IBAS - 17042	06/01/2025 12:45	06/01/2025 14:06	Meio ambiente - Descarga Atmosférica	189
18606158	1	PEB - 15249	06/01/2025 12:45	06/01/2025 16:52	Meio ambiente - Vento	3
18606611	1	GVSD - 17070	06/01/2025 12:45	06/01/2025 18:52	Meio ambiente - Vento	1
18606673	1	JFAU - 17086	06/01/2025 12:46	06/01/2025 19:18	Meio ambiente - Descarga Atmosférica	1
18605174	1	JBT - 16295	06/01/2025 12:49	06/01/2025 14:25	Meio ambiente - Vento	2
18605807	1	PSAU - 16323	06/01/2025 12:50	06/01/2025 15:26	Meio ambiente - Vento	1
18611351	1	CSAU - 17020	06/01/2025 12:59	06/01/2025 14:09	Meio ambiente - Vento	194
18611351	2	CSAU - 17020	06/01/2025 12:59	07/01/2025 06:00	Meio ambiente - Vento	223
18611351	3	CSAU - 17020	06/01/2025 12:59	07/01/2025 17:20	Meio ambiente - Vento	4
18611351	4	CSAU - 17020	06/01/2025 12:59	07/01/2025 19:48	Meio ambiente - Vento	24
18611351	5	CSAU - 17020	06/01/2025 12:59	07/01/2025 19:48	Meio ambiente - Vento	27
18611351	6	CSAU - 17020	06/01/2025 12:59	07/01/2025 19:48	Meio ambiente - Vento	2
18606822	1	SNS - 15202	06/01/2025 12:54	06/01/2025 20:46	Meio ambiente - Descarga Atmosférica	9
18606582	1	AXAU - 17076	06/01/2025 12:53	06/01/2025 18:43	Meio ambiente - Descarga Atmosférica	1
18608894	1	CMN - 16278	06/01/2025 12:57	07/01/2025 12:37	Meio ambiente - Descarga Atmosférica	10
18605563	1	PYN - 15228	06/01/2025 12:59	06/01/2025 15:00	Meio ambiente - Descarga Atmosférica	1
18673997	1	CITU - 17022	06/01/2025 12:58	06/01/2025 16:15	Meio ambiente - Descarga Atmosférica	24
18673997	2	CITU - 17022	06/01/2025 12:58	06/01/2025 16:15	Meio ambiente - Descarga Atmosférica	17
18606356	1	IANU - 15651	06/01/2025 13:01	06/01/2025 17:41	Não classificada	28
18610805	1	SUI - 17069	06/01/2025 11:15	07/01/2025 16:00	Meio ambiente - Vento	37
18605825	1	RSS - 15219	06/01/2025 06:47	06/01/2025 15:56	Meio ambiente - Vento	7
18605825	2	RSS - 15219	06/01/2025 06:47	06/01/2025 15:56	Meio ambiente - Vento	1
18605825	3	RSS - 15219	06/01/2025 06:47	06/01/2025 16:12	Meio ambiente - Vento	1
18607483	1	JFAU - 17086	06/01/2025 07:14	06/01/2025 16:18	Meio ambiente - Vento	1
18607484	1	JFAU - 17086	06/01/2025 13:35	06/01/2025 16:18	Meio ambiente - Vento	63
18607484	2	JFAU - 17086	06/01/2025 13:35	06/01/2025 16:18	Meio ambiente - Vento	114
18696942	1	PTUU - 15229	06/01/2025 09:10	06/01/2025 16:51	Meio ambiente - Árvore ou Vegetação	7
18605816	1	NVC - 15655	06/01/2025 13:06	06/01/2025 15:23	Meio ambiente - Árvore ou Vegetação	1
18605817	1	UHSG - 15183	06/01/2025 13:07	06/01/2025 15:58	Meio ambiente - Descarga Atmosférica	3
18605817	2	UHSG - 15183	06/01/2025 13:07	06/01/2025 15:58	Meio ambiente - Descarga Atmosférica	30
18605817	3	UHSG - 15183	06/01/2025 13:07	06/01/2025 15:58	Meio ambiente - Descarga Atmosférica	22
18605817	4	UHSG - 15183	06/01/2025 13:07	06/01/2025 15:58	Meio ambiente - Descarga Atmosférica	399
18607482	1	GHE - 17029	06/01/2025 13:08	07/01/2025 03:10	Meio ambiente - Descarga Atmosférica	8
18609307	1	IGRU - 17030	06/01/2025 13:19	07/01/2025 16:00	Meio ambiente - Vento	42
18607938	1	SLN - 15206	06/01/2025 13:09	07/01/2025 09:14	Meio ambiente - Descarga Atmosférica	8
18606010	1	PPS - 16315	06/01/2025 13:10	06/01/2025 16:32	Meio ambiente - Descarga Atmosférica	6
18608316	1	BRDD - 17067	06/01/2025 13:09	07/01/2025 10:30	Meio ambiente - Descarga Atmosférica	1
18605819	1	BCV - 17013	06/01/2025 13:09	06/01/2025 15:58	Meio ambiente - Vento	46
18605819	2	BCV - 17013	06/01/2025 13:09	06/01/2025 15:58	Meio ambiente - Vento	23
18608503	1	RPR - 16325	06/01/2025 13:11	07/01/2025 11:01	Meio ambiente - Descarga Atmosférica	1
18607399	1	CAX - 15143	06/01/2025 13:11	06/01/2025 23:49	Meio ambiente - Descarga Atmosférica	166
18606855	1	IBYD - 15327	06/01/2025 13:12	06/01/2025 20:29	Meio ambiente - Descarga Atmosférica	1
18611434	1	PDP - 15646	06/01/2025 13:20	06/01/2025 14:23	Meio ambiente - Vento	16
18611434	2	PDP - 15646	06/01/2025 13:20	07/01/2025 16:30	Meio ambiente - Vento	1
18611434	4	PDP - 15646	06/01/2025 13:20	07/01/2025 16:30	Meio ambiente - Vento	602
18607708	1	SFIQ - 17065	06/01/2025 13:14	07/01/2025 07:54	Meio ambiente - Descarga Atmosférica	2
18611250	1	BIJU - 17016	06/01/2025 13:14	07/01/2025 21:47	Não classificada	6
18606395	1	INPD - 15316	06/01/2025 13:16	06/01/2025 17:55	Meio ambiente - Descarga Atmosférica	2
18608895	1	IOM - 15315	06/01/2025 13:16	07/01/2025 12:31	Meio ambiente - Descarga Atmosférica	1
18610310	1	BSOT - 15141	06/01/2025 10:26	07/01/2025 16:30	Meio ambiente - Árvore ou Vegetação	5
18605829	1	JQT - 16297	06/01/2025 13:17	06/01/2025 15:50	Meio ambiente - Descarga Atmosférica	1
18608318	1	RSS - 15219	06/01/2025 13:17	07/01/2025 10:27	Meio ambiente - Árvore ou Vegetação	2
18607235	1	JFAQ - 17081	05/01/2025 19:32	06/01/2025 20:06	Meio ambiente - Vento	88
18606160	1	PDS - 17051	06/01/2025 13:19	06/01/2025 16:43	Meio ambiente - Descarga Atmosférica	3

18611251	1	VCS - 17093	04/01/2025 17:41	07/01/2025 17:20	Meio ambiente - Vento	13
18607207	1	BHBN - 17048	05/01/2025 23:21	06/01/2025 19:24	Meio ambiente - Vento	6
18607208	1	BHBN - 17048	06/01/2025 17:59	06/01/2025 19:35	Meio ambiente - Vento	19
18608194	1	PNV - 17094	06/01/2025 13:20	07/01/2025 10:17	Meio ambiente - Descarga Atmosférica	1
18607233	1	IGRU - 17030	06/01/2025 13:20	06/01/2025 22:32	Meio ambiente - Vento	3
18607056	1	GVSD - 17070	06/01/2025 13:20	06/01/2025 21:26	Meio ambiente - Árvore ou Vegetação	158
18606351	1	RBSU - 16312	06/01/2025 10:37	06/01/2025 17:40	Meio ambiente - Descarga Atmosférica	56
18605569	1	RBSU - 16312	06/01/2025 13:17	06/01/2025 14:33	Meio ambiente - Descarga Atmosférica	89
18725249	1	RBSU - 16312	06/01/2025 13:19	06/01/2025 16:48	Não classificada	324
18725249	2	RBSU - 16312	06/01/2025 13:19	06/01/2025 16:48	Não classificada	63
18616033	1	BCSQ - 17010	06/01/2025 13:24	07/01/2025 09:00	Não classificada	31
18607236	1	CETU - 15149	05/01/2025 22:39	06/01/2025 22:53	Meio ambiente - Vento	21
18687128	1	TTD - 15192	05/01/2025 18:33	08/01/2025 19:19	Meio ambiente - Árvore ou Vegetação	12
18687128	2	TTD - 15192	05/01/2025 18:33	08/01/2025 19:19	Meio ambiente - Árvore ou Vegetação	1
18687128	3	TTD - 15192	05/01/2025 18:33	10/01/2025 19:33	Meio ambiente - Árvore ou Vegetação	13
18606885	1	PBD - 16324	06/01/2025 13:25	06/01/2025 20:38	Não classificada	1
18606398	1	AXAU - 17076	06/01/2025 13:26	06/01/2025 17:54	Meio ambiente - Descarga Atmosférica	2
18605835	1	IIGD - 15321	06/01/2025 13:26	06/01/2025 15:40	Não classificada	412
18605574	1	BHJT - 15126	06/01/2025 13:27	06/01/2025 14:55	Meio ambiente - Descarga Atmosférica	63
18607234	1	BBI - 17033	06/01/2025 13:27	06/01/2025 22:28	Meio ambiente - Descarga Atmosférica	1
18606986	1	JFAU - 17086	06/01/2025 13:27	06/01/2025 21:04	Meio ambiente - Descarga Atmosférica	1
18606583	1	OLV - 15255	06/01/2025 13:30	06/01/2025 18:40	Meio ambiente - Árvore ou Vegetação	1
18607088	1	TOE - 15195	06/01/2025 13:31	06/01/2025 21:39	Meio ambiente - Árvore ou Vegetação	5
18606276	1	VGAU - 17089	06/01/2025 13:31	06/01/2025 17:17	Meio ambiente - Descarga Atmosférica	1
18605576	1	BHS - 17014	06/01/2025 13:32	06/01/2025 14:45	Meio ambiente - Vento	126
18605576	2	BHS - 17014	06/01/2025 13:32	06/01/2025 14:45	Meio ambiente - Vento	2
18605577	1	IAD - 15331	06/01/2025 13:32	06/01/2025 14:43	Meio ambiente - Vento	28
18606674	1	JBT - 16295	06/01/2025 13:32	06/01/2025 19:15	Meio ambiente - Vento	16
18608504	1	GVSD - 17070	06/01/2025 13:34	07/01/2025 11:06	Meio ambiente - Descarga Atmosférica	50
18613008	1	NERU - 17041	06/01/2025 13:34	08/01/2025 12:32	Meio ambiente - Descarga Atmosférica	1
18726641	1	JNUQ - 17038	06/01/2025 13:35	13/01/2025 14:42	Não classificada	1
18606757	1	MDI - 16307	06/01/2025 13:35	06/01/2025 19:55	Meio ambiente - Vento	1
18683965	1	IBTM - 16341	06/01/2025 14:14	06/01/2025 20:15	Meio ambiente - Árvore ou Vegetação	42
18605508	1	BBI - 17033	06/01/2025 11:38	06/01/2025 14:54	Meio ambiente - Descarga Atmosférica	1
18609313	1	PZLU - 17050	06/01/2025 13:36	07/01/2025 15:19	Meio ambiente - Descarga Atmosférica	1
18606018	1	BCSQ - 17010	06/01/2025 13:36	06/01/2025 16:04	Meio ambiente - Árvore ou Vegetação	1
18607013	1	ITDD - 16294	06/01/2025 12:07	06/01/2025 15:44	Meio ambiente - Árvore ou Vegetação	9
18609314	1	SLN - 15206	06/01/2025 13:38	07/01/2025 16:17	Meio ambiente - Vento	1
18609064	1	JFAQ - 17081	06/01/2025 13:38	07/01/2025 13:13	Meio ambiente - Vento	14
18606163	1	CMID - 17019	06/01/2025 13:40	06/01/2025 16:34	Meio ambiente - Árvore ou Vegetação	1
18608626	1	GHE - 17029	06/01/2025 13:39	07/01/2025 11:20	Meio ambiente - Descarga Atmosférica	34
18608626	2	GHE - 17029	06/01/2025 13:39	07/01/2025 11:20	Meio ambiente - Descarga Atmosférica	6
18609211	1	GVSD - 17070	06/01/2025 11:12	07/01/2025 14:50	Meio ambiente - Vento	299
18606779	1	CLS - 17077	06/01/2025 12:54	06/01/2025 13:48	Meio ambiente - Vento	16
18606779	1	PRTU - 17057	06/01/2025 12:54	06/01/2025 13:48	Meio ambiente - Vento	2931
18606780	1	PRTU - 17057	06/01/2025 14:29	06/01/2025 16:17	Meio ambiente - Vento	13
18606782	1	PRTU - 17057	06/01/2025 16:40	06/01/2025 16:43	Meio ambiente - Vento	1
18606782	2	PRTU - 17057	06/01/2025 16:40	06/01/2025 16:43	Meio ambiente - Vento	40
18606164	1	JNUQ - 17038	06/01/2025 13:42	06/01/2025 17:04	Não classificada	1
18610806	1	UHSG - 15183	06/01/2025 13:42	07/01/2025 19:44	Meio ambiente - Vento	12
18606675	1	NERU - 17041	06/01/2025 13:43	06/01/2025 19:10	Meio ambiente - Descarga Atmosférica	19
18605208	1	CRL - 15354	05/01/2025 16:22	06/01/2025 14:17	Meio ambiente - Descarga Atmosférica	5
18613052	1	UHMS - 17082	06/01/2025 01:10	06/01/2025 11:02	Meio ambiente - Vento	306
18613052	2	UHMS - 17082	06/01/2025 01:10	08/01/2025 12:57	Meio ambiente - Vento	3
18605581	1	RSP - 15220	06/01/2025 13:44	06/01/2025 15:09	Não classificada	1
18605844	1	TOTU - 17072	06/01/2025 13:44	06/01/2025 15:14	Meio ambiente - Árvore ou Vegetação	25
18606021	1	SUI - 17069	06/01/2025 13:46	06/01/2025 16:07	Não classificada	7
18667657	1	AMN - 16264	06/01/2025 13:46	07/01/2025 00:07	Meio ambiente - Descarga Atmosférica	1
18606022	1	BETC - 15115	06/01/2025 13:47	06/01/2025 16:31	Meio ambiente - Vento	1

18607400	1	IGPU - 16290	06/01/2025 13:47	07/01/2025 01:06	Meio ambiente - Árvore ou Vegetação	2
18606491	1	CITU - 17022	06/01/2025 13:47	06/01/2025 18:49	Não classificada	12
18731637	1	BMO - 15135	06/01/2025 13:52	06/01/2025 19:06	Meio ambiente - Vento	13
18731637	2	BMO - 15135	06/01/2025 13:52	06/01/2025 19:42	Meio ambiente - Vento	3
18731637	3	BMO - 15135	06/01/2025 13:52	06/01/2025 19:42	Meio ambiente - Vento	396
18731637	4	BMO - 15135	06/01/2025 13:52	06/01/2025 19:42	Meio ambiente - Vento	380
18731637	4	IGRU - 17030	06/01/2025 13:52	06/01/2025 19:42	Meio ambiente - Vento	1
18731644	1	BMO - 15135	06/01/2025 13:54	06/01/2025 14:25	Meio ambiente - Vento	12
18731644	2	BMO - 15135	06/01/2025 13:54	06/01/2025 14:25	Meio ambiente - Vento	218
18731644	3	BMO - 15135	06/01/2025 13:54	06/01/2025 14:25	Meio ambiente - Vento	2500
18731644	4	BMO - 15135	06/01/2025 13:54	06/01/2025 14:25	Meio ambiente - Vento	796
18731644	5	BMO - 15135	06/01/2025 13:54	06/01/2025 15:17	Meio ambiente - Vento	849
18731644	6	BMO - 15135	06/01/2025 13:54	06/01/2025 19:59	Meio ambiente - Vento	855
18731644	7	BMO - 15135	06/01/2025 13:54	06/01/2025 22:58	Meio ambiente - Vento	45
18731662	1	BMO - 15135	06/01/2025 15:31	06/01/2025 17:12	Meio ambiente - Vento	683
18731668	1	BMO - 15135	06/01/2025 15:31	06/01/2025 18:47	Meio ambiente - Vento	849
18605849	1	IIGU - 15319	06/01/2025 13:49	06/01/2025 15:48	Meio ambiente - Árvore ou Vegetação	128
18606648	1	AETD - 17009	06/01/2025 13:49	06/01/2025 19:03	Meio ambiente - Descarga Atmosférica	1
18605856	1	JFAD - 16300	06/01/2025 14:00	06/01/2025 14:19	Meio ambiente - Vento	108
18607343	1	CRF - 15355	06/01/2025 17:12	06/01/2025 23:23	Não classificada	17
18606024	1	ENC - 15343	06/01/2025 13:52	06/01/2025 16:29	Meio ambiente - Descarga Atmosférica	1
18605852	1	ITMU - 15310	06/01/2025 13:54	06/01/2025 15:37	Meio ambiente - Descarga Atmosférica	33
18606918	1	ENC - 15343	06/01/2025 13:54	06/01/2025 20:52	Meio ambiente - Descarga Atmosférica	1
18608045	1	JQT - 16297	06/01/2025 13:54	07/01/2025 08:28	Meio ambiente - Descarga Atmosférica	1
18606031	1	PSAU - 16323	06/01/2025 08:22	06/01/2025 16:29	Não classificada	1
18606032	1	PSAU - 16323	06/01/2025 15:14	06/01/2025 16:29	Não classificada	244
18606284	1	NVSU - 17053	06/01/2025 13:56	06/01/2025 17:08	Meio ambiente - Descarga Atmosférica	2
18613054	1	LBD - 16305	06/01/2025 13:55	08/01/2025 12:43	Meio ambiente - Árvore ou Vegetação	2
18606402	1	PEB - 15249	06/01/2025 13:55	06/01/2025 17:50	Meio ambiente - Vento	2
18605854	1	CRF - 15355	06/01/2025 13:56	06/01/2025 15:18	Não classificada	77
18608627	1	SLN - 15206	06/01/2025 13:56	07/01/2025 11:48	Meio ambiente - Descarga Atmosférica	1
18609212	1	NERU - 17041	06/01/2025 13:55	07/01/2025 14:15	Meio ambiente - Descarga Atmosférica	1
18615972	1	MTZ - 15267	06/01/2025 14:04	06/01/2025 16:49	Meio ambiente - Vento	39
18615972	2	MTZ - 15267	06/01/2025 14:04	07/01/2025 16:45	Meio ambiente - Vento	4
18615972	4	MTZ - 15267	06/01/2025 14:04	07/01/2025 19:18	Meio ambiente - Vento	4
18606166	1	AMN - 16264	06/01/2025 13:58	06/01/2025 16:02	Não classificada	54
18606029	1	TOTU - 17072	06/01/2025 13:58	06/01/2025 16:18	Não classificada	11
18606650	1	BHS - 17014	06/01/2025 13:57	06/01/2025 19:05	Meio ambiente - Vento	13
18747346	1	UHSG - 15183	06/01/2025 13:59	07/01/2025 15:38	Meio ambiente - Árvore ou Vegetação	122
18606020	1	IIGT - 15320	06/01/2025 13:44	06/01/2025 16:24	Meio ambiente - Descarga Atmosférica	18
18610311	1	TOE - 15195	06/01/2025 14:00	07/01/2025 17:06	Meio ambiente - Descarga Atmosférica	3
18607014	1	CMID - 17019	06/01/2025 14:00	06/01/2025 21:12	Não classificada	2
18607014	2	CMID - 17019	06/01/2025 14:00	06/01/2025 21:12	Não classificada	46
18607014	3	CMID - 17019	06/01/2025 14:00	06/01/2025 21:12	Não classificada	1
18610312	1	CMD - 15158	06/01/2025 14:01	07/01/2025 17:32	Meio ambiente - Descarga Atmosférica	2
18614989	1	RCA - 15223	06/01/2025 08:37	08/01/2025 19:25	Não classificada	1
18606358	1	CLHU - 17095	06/01/2025 14:02	06/01/2025 17:31	Meio ambiente - Descarga Atmosférica	12
18606493	1	BCAD - 15109	06/01/2025 14:03	06/01/2025 18:07	Meio ambiente - Descarga Atmosférica	1
18606285	1	PRTU - 17057	06/01/2025 14:04	06/01/2025 17:28	Meio ambiente - Descarga Atmosférica	3
18606858	1	JFAU - 17086	06/01/2025 14:04	06/01/2025 20:22	Não classificada	104
18610314	1	UNIT - 17083	06/01/2025 14:13	07/01/2025 15:00	Meio ambiente - Vento	97
18606494	1	LNT - 17035	06/01/2025 14:05	06/01/2025 18:16	Meio ambiente - Descarga Atmosférica	3
18607767	1	SFIQ - 17065	06/01/2025 14:06	07/01/2025 08:21	Não classificada	2
18605656	1	DSV - 16286	05/01/2025 16:50	06/01/2025 14:48	Meio ambiente - Descarga Atmosférica	1
18605659	1	DSV - 16286	05/01/2025 17:01	06/01/2025 15:02	Meio ambiente - Descarga Atmosférica	4
18605684	1	DSV - 16286	06/01/2025 06:17	06/01/2025 15:23	Meio ambiente - Descarga Atmosférica	3
18609319	1	PTUU - 15229	06/01/2025 14:13	07/01/2025 09:43	Meio ambiente - Descarga Atmosférica	17
18608980	1	GVSD - 17070	06/01/2025 14:10	07/01/2025 12:52	Meio ambiente - Descarga Atmosférica	2
18606034	1	BDPD - 15114	06/01/2025 14:11	06/01/2025 16:35	Meio ambiente - Árvore ou Vegetação	8

18605860	1	CRM - 17026	06/01/2025 14:11	06/01/2025 15:22	Meio ambiente - Descarga Atmosférica	1
18606677	1	FCS - 15340	06/01/2025 14:11	06/01/2025 19:13	Meio ambiente - Descarga Atmosférica	2
18608322	1	NERU - 17041	06/01/2025 14:17	07/01/2025 10:43	Meio ambiente - Descarga Atmosférica	1
18610315	1	UNIT - 17083	06/01/2025 14:19	07/01/2025 17:18	Meio ambiente - Descarga Atmosférica	4
18606360	1	PIUD - 17054	06/01/2025 14:18	06/01/2025 17:41	Meio ambiente - Descarga Atmosférica	1
18606360	2	PIUD - 17054	06/01/2025 14:18	06/01/2025 17:41	Meio ambiente - Descarga Atmosférica	31
18611252	1	SNS - 15202	06/01/2025 12:08	06/01/2025 16:02	Meio ambiente - Vento	421
18611252	2	SNS - 15202	06/01/2025 12:08	06/01/2025 21:36	Meio ambiente - Vento	472
18611253	1	SNS - 15202	06/01/2025 17:15	06/01/2025 21:15	Meio ambiente - Vento	65
18727899	1	IIGT - 15320	06/01/2025 14:20	06/01/2025 17:43	Meio ambiente - Descarga Atmosférica	307
18606289	1	BCSQ - 17010	06/01/2025 14:20	06/01/2025 17:22	Meio ambiente - Árvore ou Vegetação	15
18607768	1	PNV - 17094	06/01/2025 14:22	07/01/2025 08:21	Meio ambiente - Descarga Atmosférica	17
18605866	1	PSAU - 16323	06/01/2025 14:22	06/01/2025 15:53	Meio ambiente - Descarga Atmosférica	2
18606361	1	PRSD - 16316	06/01/2025 14:21	06/01/2025 17:40	Meio ambiente - Árvore ou Vegetação	2
18609027	1	GHE - 17029	06/01/2025 14:21	07/01/2025 13:02	Meio ambiente - Descarga Atmosférica	2
18606036	1	JFAQ - 17081	06/01/2025 14:23	06/01/2025 16:10	Meio ambiente - Descarga Atmosférica	464
18608981	1	MUT - 15266	06/01/2025 14:23	07/01/2025 10:22	Meio ambiente - Vento	1
18605700	1	PMSU - 17092	06/01/2025 08:19	06/01/2025 15:51	Meio ambiente - Descarga Atmosférica	14
18605700	2	PMSU - 17092	06/01/2025 08:19	06/01/2025 15:51	Meio ambiente - Descarga Atmosférica	1
18607635	1	PZLU - 17050	06/01/2025 14:25	06/01/2025 19:18	Meio ambiente - Descarga Atmosférica	3
18606919	1	CINC - 16281	06/01/2025 14:25	06/01/2025 20:50	Meio ambiente - Descarga Atmosférica	98
18607209	1	IBYD - 15327	06/01/2025 14:25	06/01/2025 22:21	Não classificada	1
18607680	1	AUIU - 15647	06/01/2025 14:24	07/01/2025 07:44	Meio ambiente - Árvore ou Vegetação	12
18606167	1	ACSU - 15094	06/01/2025 14:26	06/01/2025 16:41	Meio ambiente - Árvore ou Vegetação	1
18605872	1	AUIU - 15647	06/01/2025 14:26	06/01/2025 15:49	Não classificada	2
18605873	1	BMO - 15135	06/01/2025 14:27	06/01/2025 15:27	Meio ambiente - Descarga Atmosférica	1
18729308	1	JFAQ - 17081	05/01/2025 19:21	06/01/2025 02:10	Meio ambiente - Vento	481
18729308	2	JFAQ - 17081	05/01/2025 19:21	06/01/2025 12:19	Meio ambiente - Vento	175
18729308	2	UHJS - 17080	05/01/2025 19:21	06/01/2025 12:19	Meio ambiente - Vento	11
18729312	1	JFAQ - 17081	06/01/2025 12:20	06/01/2025 13:12	Meio ambiente - Vento	481
18729312	2	JFAQ - 17081	06/01/2025 12:20	06/01/2025 14:15	Meio ambiente - Vento	71
18729312	3	JFAQ - 17081	06/01/2025 12:20	06/01/2025 17:41	Meio ambiente - Vento	104
18729312	3	UHJS - 17080	06/01/2025 12:20	06/01/2025 17:41	Meio ambiente - Vento	11
18729316	2	JFAQ - 17081	06/01/2025 14:31	06/01/2025 14:36	Meio ambiente - Vento	1719
18729316	3	JFAD - 16300	06/01/2025 14:31	06/01/2025 15:32	Meio ambiente - Vento	1
18729316	3	JFAQ - 17081	06/01/2025 14:31	06/01/2025 15:32	Meio ambiente - Vento	2545
18729316	4	JFAD - 16300	06/01/2025 14:31	06/01/2025 16:58	Meio ambiente - Vento	3
18729316	4	JFAQ - 17081	06/01/2025 14:31	06/01/2025 16:58	Meio ambiente - Vento	3524
18729316	5	JFAQ - 17081	06/01/2025 14:31	06/01/2025 17:19	Meio ambiente - Vento	71
18755996	1	GVSD - 17070	06/01/2025 14:20	07/01/2025 16:55	Meio ambiente - Descarga Atmosférica	37
18755996	2	GVSD - 17070	06/01/2025 14:20	07/01/2025 16:55	Meio ambiente - Descarga Atmosférica	1
18614157	1	TSPU - 15193	06/01/2025 07:41	06/01/2025 16:11	Meio ambiente - Árvore ou Vegetação	1
18614157	2	TSPU - 15193	06/01/2025 07:41	06/01/2025 22:42	Meio ambiente - Árvore ou Vegetação	47
18614157	3	TSPU - 15193	06/01/2025 07:41	08/01/2025 15:30	Meio ambiente - Árvore ou Vegetação	1
18614157	4	TSPU - 15193	06/01/2025 07:41	08/01/2025 15:30	Meio ambiente - Árvore ou Vegetação	35
18618017	1	SFIQ - 17065	05/01/2025 10:55	09/01/2025 14:50	Meio ambiente - Árvore ou Vegetação	3
18606041	1	SLAT - 15208	06/01/2025 14:28	06/01/2025 16:10	Meio ambiente - Árvore ou Vegetação	5
18622358	1	TTD - 15192	06/01/2025 11:54	06/01/2025 19:16	Meio ambiente - Vento	565
18605384	1	RCA - 15223	05/01/2025 19:18	06/01/2025 15:05	Não classificada	1
18605680	1	RCA - 15223	06/01/2025 05:37	06/01/2025 15:57	Não classificada	1
18606042	1	IOM - 15315	06/01/2025 14:29	06/01/2025 16:08	Meio ambiente - Descarga Atmosférica	1
18605586	1	PNV - 17094	06/01/2025 14:37	06/01/2025 14:52	Não classificada	9
18605586	2	PNV - 17094	06/01/2025 14:37	06/01/2025 14:52	Não classificada	97
18605586	3	PNV - 17094	06/01/2025 14:37	06/01/2025 14:53	Não classificada	307
18605586	4	PNV - 17094	06/01/2025 14:37	06/01/2025 14:53	Não classificada	1075
18605586	5	PNV - 17094	06/01/2025 14:37	06/01/2025 14:53	Não classificada	347
18605586	6	PNV - 17094	06/01/2025 14:37	06/01/2025 14:53	Não classificada	712
18605586	7	PNV - 17094	06/01/2025 14:37	06/01/2025 14:53	Não classificada	108
18605586	8	PNV - 17094	06/01/2025 14:37	06/01/2025 14:53	Não classificada	125

18605875	1	CMID - 17019	06/01/2025 14:31	06/01/2025 15:40	Meio ambiente - Descarga Atmosférica	1
18620593	1	UHTM - 15182	06/01/2025 14:31	10/01/2025 10:07	Meio ambiente - Descarga Atmosférica	3
18616821	1	CRL - 15354	05/01/2025 17:20	06/01/2025 16:23	Meio ambiente - Vento	11
18616821	2	CRL - 15354	05/01/2025 17:20	06/01/2025 16:40	Meio ambiente - Vento	8
18616821	3	CRL - 15354	05/01/2025 17:20	09/01/2025 12:26	Meio ambiente - Vento	1
18610318	1	JBT - 16295	06/01/2025 14:41	06/01/2025 14:53	Meio ambiente - Árvore ou Vegetação	2
18610318	2	JBT - 16295	06/01/2025 14:41	06/01/2025 14:53	Meio ambiente - Árvore ou Vegetação	22
18610318	3	JBT - 16295	06/01/2025 14:41	06/01/2025 14:53	Meio ambiente - Árvore ou Vegetação	3
18610318	4	JBT - 16295	06/01/2025 14:41	06/01/2025 14:53	Meio ambiente - Árvore ou Vegetação	310
18610318	5	JBT - 16295	06/01/2025 14:41	06/01/2025 16:14	Meio ambiente - Árvore ou Vegetação	4
18610318	6	JBT - 16295	06/01/2025 14:41	06/01/2025 16:14	Meio ambiente - Árvore ou Vegetação	7
18610318	7	JBT - 16295	06/01/2025 14:41	06/01/2025 16:14	Meio ambiente - Árvore ou Vegetação	1640
18610318	8	JBT - 16295	06/01/2025 14:41	07/01/2025 17:41	Meio ambiente - Árvore ou Vegetação	10
18607090	1	SNS - 15202	06/01/2025 14:33	06/01/2025 21:29	Meio ambiente - Descarga Atmosférica	1
18729161	1	PMSU - 17092	06/01/2025 14:32	06/01/2025 21:13	Não classificada	6
18729161	2	PMSU - 17092	06/01/2025 14:32	06/01/2025 21:13	Não classificada	6
18606678	1	VZEU - 17091	06/01/2025 14:33	06/01/2025 19:19	Meio ambiente - Descarga Atmosférica	18
18606678	2	VZEU - 17091	06/01/2025 14:33	06/01/2025 19:19	Meio ambiente - Descarga Atmosférica	2
18606044	1	JUAU - 17036	06/01/2025 14:33	06/01/2025 16:27	Meio ambiente - Árvore ou Vegetação	1
18606728	1	IPC - 15314	06/01/2025 14:36	06/01/2025 19:33	Meio ambiente - Descarga Atmosférica	8
18607132	1	PTC - 15235	06/01/2025 13:45	06/01/2025 14:48	Meio ambiente - Descarga Atmosférica	265
18614945	1	AETD - 17009	06/01/2025 10:00	08/01/2025 16:25	Meio ambiente - Árvore ou Vegetação	5
18606404	1	ITMU - 15310	06/01/2025 14:38	06/01/2025 17:47	Meio ambiente - Descarga Atmosférica	1
18606989	1	IOM - 15315	06/01/2025 14:38	06/01/2025 21:01	Meio ambiente - Descarga Atmosférica	2
18609328	1	GVSD - 17070	06/01/2025 14:38	07/01/2025 13:31	Meio ambiente - Descarga Atmosférica	13
18607401	1	CSAU - 17020	06/01/2025 14:38	06/01/2025 23:44	Meio ambiente - Vento	41
18606293	1	PTC - 15235	06/01/2025 14:38	06/01/2025 17:18	Meio ambiente - Descarga Atmosférica	15
18612235	1	GVSU - 15332	06/01/2025 14:39	08/01/2025 09:44	Meio ambiente - Descarga Atmosférica	4
18616970	1	GHE - 17029	06/01/2025 14:40	09/01/2025 12:44	Meio ambiente - Descarga Atmosférica	1
18606173	1	BHHR - 15125	06/01/2025 14:41	06/01/2025 16:41	Não classificada	240
18608898	1	GVSD - 17070	06/01/2025 14:41	07/01/2025 12:43	Meio ambiente - Descarga Atmosférica	8
18607487	1	JFAO - 16302	06/01/2025 14:54	06/01/2025 15:10	Meio ambiente - Vento	29
18612386	1	SFIQ - 17065	06/01/2025 14:42	08/01/2025 10:31	Não classificada	2
18606920	1	NPO - 15258	06/01/2025 14:42	06/01/2025 20:52	Não classificada	15
18607294	1	MOO - 17039	06/01/2025 13:37	06/01/2025 16:22	Meio ambiente - Descarga Atmosférica	499
18609329	1	UHSG - 15183	06/01/2025 14:44	07/01/2025 16:14	Meio ambiente - Árvore ou Vegetação	3
18616261	1	PSAU - 16323	06/01/2025 14:43	06/01/2025 18:10	Meio ambiente - Árvore ou Vegetação	15
18613569	2	INPD - 15316	06/01/2025 14:53	06/01/2025 18:26	Meio ambiente - Árvore ou Vegetação	6
18613569	3	INPD - 15316	06/01/2025 14:53	06/01/2025 18:26	Meio ambiente - Árvore ou Vegetação	472
18613569	4	INPD - 15316	06/01/2025 14:53	06/01/2025 18:26	Meio ambiente - Árvore ou Vegetação	101
18613569	5	INPD - 15316	06/01/2025 14:53	06/01/2025 18:26	Meio ambiente - Árvore ou Vegetação	12
18613569	6	INPD - 15316	06/01/2025 14:53	06/01/2025 18:26	Meio ambiente - Árvore ou Vegetação	30
18613569	7	INPD - 15316	06/01/2025 14:53	07/01/2025 13:31	Meio ambiente - Árvore ou Vegetação	1
18613569	8	INPD - 15316	06/01/2025 14:53	07/01/2025 13:31	Meio ambiente - Árvore ou Vegetação	841
18613569	9	INPD - 15316	06/01/2025 14:53	07/01/2025 13:31	Meio ambiente - Árvore ou Vegetação	30
18613570	2	INPD - 15316	06/01/2025 19:38	06/01/2025 19:48	Meio ambiente - Árvore ou Vegetação	6
18613570	3	INPD - 15316	06/01/2025 19:38	06/01/2025 19:48	Meio ambiente - Árvore ou Vegetação	472
18613570	4	INPD - 15316	06/01/2025 19:38	06/01/2025 19:48	Meio ambiente - Árvore ou Vegetação	101
18613570	5	INPD - 15316	06/01/2025 19:38	06/01/2025 19:48	Meio ambiente - Árvore ou Vegetação	12
18613570	6	INPD - 15316	06/01/2025 19:38	06/01/2025 19:48	Meio ambiente - Árvore ou Vegetação	30
18608628	1	SDEU - 17085	06/01/2025 14:45	07/01/2025 11:31	Meio ambiente - Descarga Atmosférica	1
18726239	1	AXAU - 17076	06/01/2025 15:20	06/01/2025 18:00	Meio ambiente - Árvore ou Vegetação	78
18606296	1	BHS - 17014	06/01/2025 14:47	06/01/2025 17:23	Meio ambiente - Árvore ou Vegetação	1
18606174	1	RBSD - 15652	06/01/2025 14:47	06/01/2025 16:49	Meio ambiente - Vento	177
18606174	1	RBST - 15225	06/01/2025 14:47	06/01/2025 16:49	Meio ambiente - Vento	13
18607402	1	AETD - 17009	06/01/2025 14:48	06/01/2025 23:54	Meio ambiente - Vento	1
18606050	1	ALSD - 17090	06/01/2025 14:48	06/01/2025 16:19	Meio ambiente - Árvore ou Vegetação	376
18606364	1	CCHU - 15145	06/01/2025 14:49	06/01/2025 17:36	Meio ambiente - Árvore ou Vegetação	1
18606527	1	SDEU - 17085	05/01/2025 21:00	06/01/2025 18:35	Meio ambiente - Vento	12

18605888	1	GVSD - 17070	06/01/2025 10:38	06/01/2025 16:05	Meio ambiente - Árvore ou Vegetação	4
18607906	1	UHS - 17080	06/01/2025 14:56	07/01/2025 09:05	Meio ambiente - Árvore ou Vegetação	65
18606175	1	SUI - 17069	06/01/2025 14:51	06/01/2025 17:01	Não classificada	96
18607488	1	JFAQ - 17081	06/01/2025 14:53	07/01/2025 03:28	Não classificada	67
18606177	1	CGAU - 15150	06/01/2025 14:53	06/01/2025 16:56	Meio ambiente - Descarga Atmosférica	10
18606405	1	IIGT - 15320	06/01/2025 14:53	06/01/2025 17:47	Não classificada	10
18606526	1	CVED - 17064	06/01/2025 14:54	06/01/2025 18:29	Meio ambiente - Descarga Atmosférica	1
18606702	1	PTC - 15235	06/01/2025 14:55	06/01/2025 19:23	Não classificada	8
18606702	2	PTC - 15235	06/01/2025 14:55	06/01/2025 19:23	Não classificada	37
18606702	3	PTC - 15235	06/01/2025 14:55	06/01/2025 19:23	Não classificada	14
18605946	2	MAGT - 17037	06/01/2025 07:52	06/01/2025 16:28	Não classificada	5
18606178	1	URAT - 17075	06/01/2025 14:56	06/01/2025 16:43	Não classificada	266
18615184	1	CSN - 15352	06/01/2025 15:02	06/01/2025 15:06	Meio ambiente - Vento	2821
18615184	2	CSN - 15352	06/01/2025 15:02	06/01/2025 15:08	Meio ambiente - Vento	724
18615184	3	CSN - 15352	06/01/2025 15:02	06/01/2025 15:08	Meio ambiente - Vento	48
18615184	4	CSN - 15352	06/01/2025 15:02	06/01/2025 15:54	Meio ambiente - Vento	230
18615184	5	CSN - 15352	06/01/2025 15:02	06/01/2025 16:05	Meio ambiente - Vento	317
18615184	6	CSN - 15352	06/01/2025 15:02	06/01/2025 17:22	Meio ambiente - Vento	418
18608781	1	DSV - 16286	06/01/2025 15:00	07/01/2025 11:57	Meio ambiente - Descarga Atmosférica	3
18606052	1	GHE - 17029	06/01/2025 14:59	06/01/2025 16:08	Meio ambiente - Descarga Atmosférica	5
18606406	1	CRF - 15355	06/01/2025 14:59	06/01/2025 17:54	Meio ambiente - Árvore ou Vegetação	228
18605743	1	AXAU - 17076	06/01/2025 10:13	06/01/2025 15:37	Meio ambiente - Descarga Atmosférica	1
18605745	1	AXAU - 17076	06/01/2025 10:14	06/01/2025 15:42	Meio ambiente - Descarga Atmosférica	1
18609331	1	SUI - 17069	06/01/2025 15:03	07/01/2025 14:30	Meio ambiente - Descarga Atmosférica	2
18609332	1	AGF - 15098	06/01/2025 15:03	07/01/2025 16:40	Não classificada	3
18612236	1	GHE - 17029	06/01/2025 15:03	08/01/2025 09:44	Meio ambiente - Árvore ou Vegetação	5
18606181	1	IPC - 15314	06/01/2025 16:15	06/01/2025 17:30	Meio ambiente - Árvore ou Vegetação	74
18609333	1	GVSD - 17070	06/01/2025 15:04	07/01/2025 14:40	Meio ambiente - Descarga Atmosférica	4
18615022	1	UHSG - 15183	06/01/2025 15:04	08/01/2025 19:34	Meio ambiente - Descarga Atmosférica	18
18606409	1	AFNU - 17015	06/01/2025 15:06	06/01/2025 17:50	Meio ambiente - Vento	15
18606298	1	CGAU - 15150	06/01/2025 15:06	06/01/2025 17:11	Meio ambiente - Vento	6
18606054	1	CNLU - 15164	06/01/2025 15:06	06/01/2025 16:23	Meio ambiente - Descarga Atmosférica	4
18607210	1	INPD - 15316	06/01/2025 15:06	06/01/2025 22:21	Meio ambiente - Descarga Atmosférica	1
18606580	1	DMTU - 15346	06/01/2025 11:06	06/01/2025 18:33	Meio ambiente - Descarga Atmosférica	1
18609335	1	RSS - 15219	06/01/2025 15:07	07/01/2025 15:57	Meio ambiente - Descarga Atmosférica	7
18609336	1	UHSG - 15183	06/01/2025 15:07	07/01/2025 15:08	Meio ambiente - Descarga Atmosférica	5
18612327	1	PNV - 17094	06/01/2025 15:07	08/01/2025 10:15	Meio ambiente - Descarga Atmosférica	1
18607239	1	INPD - 15316	06/01/2025 15:08	06/01/2025 22:29	Meio ambiente - Descarga Atmosférica	9
18606299	1	AFNU - 17015	06/01/2025 15:10	06/01/2025 17:08	Meio ambiente - Vento	27
18606411	1	CEMC - 16284	06/01/2025 15:19	06/01/2025 15:25	Meio ambiente - Vento	121
18606411	1	CINC - 16281	06/01/2025 15:19	06/01/2025 15:25	Meio ambiente - Vento	1767
18606411	2	BETT - 16265	06/01/2025 15:19	06/01/2025 18:03	Meio ambiente - Vento	61
18606411	2	CEMC - 16284	06/01/2025 15:19	06/01/2025 18:03	Meio ambiente - Vento	4
18606411	2	CINC - 16281	06/01/2025 15:19	06/01/2025 18:03	Meio ambiente - Vento	3180
18679514	1	ULAU - 16339	06/01/2025 15:12	06/01/2025 16:28	Não classificada	1
18606180	1	IAD - 15331	06/01/2025 15:12	06/01/2025 16:51	Meio ambiente - Vento	11
18606300	1	SGTU - 17062	06/01/2025 15:12	06/01/2025 17:15	Meio ambiente - Árvore ou Vegetação	70
18606301	1	GVSD - 17070	06/01/2025 15:14	06/01/2025 17:14	Meio ambiente - Árvore ou Vegetação	46
18609337	1	CAX - 15143	06/01/2025 15:15	07/01/2025 13:26	Meio ambiente - Descarga Atmosférica	6
18611988	1	UHMS - 17082	06/01/2025 15:15	08/01/2025 08:52	Meio ambiente - Árvore ou Vegetação	2
18606887	1	BHAT - 16268	06/01/2025 11:26	06/01/2025 20:50	Meio ambiente - Descarga Atmosférica	25
18606616	1	ALSD - 17090	06/01/2025 15:17	06/01/2025 18:49	Meio ambiente - Árvore ou Vegetação	3
18609345	1	BHS - 17014	06/01/2025 15:37	06/01/2025 17:25	Não classificada	24
18609345	2	BHS - 17014	06/01/2025 15:37	07/01/2025 15:50	Não classificada	2
18606785	1	CGAU - 15150	06/01/2025 15:19	06/01/2025 19:56	Meio ambiente - Descarga Atmosférica	1
18610323	1	NERU - 17041	06/01/2025 11:32	07/01/2025 18:20	Meio ambiente - Árvore ou Vegetação	2
18609340	1	GVSD - 17070	06/01/2025 15:21	07/01/2025 14:04	Meio ambiente - Descarga Atmosférica	2
18607489	1	CITU - 17022	06/01/2025 15:20	07/01/2025 02:16	Meio ambiente - Descarga Atmosférica	3
18607940	1	JQT - 16297	06/01/2025 15:24	07/01/2025 09:20	Meio ambiente - Descarga Atmosférica	11

18609341	1	UNIT - 17083	06/01/2025 15:24	07/01/2025 14:48	Meio ambiente - Descarga Atmosférica	3
18616262	1	LABU - 15292	06/01/2025 15:25	07/01/2025 14:41	Meio ambiente - Descarga Atmosférica	2
18606308	1	UHPT - 15186	06/01/2025 15:26	06/01/2025 17:25	Meio ambiente - Árvore ou Vegetação	80
18606534	1	PLOT - 16319	06/01/2025 15:25	06/01/2025 18:06	Não classificada	3
18745213	1	LABU - 15292	06/01/2025 14:11	06/01/2025 21:00	Meio ambiente - Vento	107
18607057	1	TOE - 15195	06/01/2025 15:27	06/01/2025 21:22	Meio ambiente - Árvore ou Vegetação	45
18607136	1	TOTU - 17072	06/01/2025 15:27	06/01/2025 21:45	Não classificada	67
18606188	1	CRL - 15354	06/01/2025 14:03	06/01/2025 17:14	Meio ambiente - Árvore ou Vegetação	3
18609347	1	PNV - 17094	06/01/2025 15:29	07/01/2025 14:54	Meio ambiente - Descarga Atmosférica	1
18609342	1	BSOT - 15141	06/01/2025 15:28	07/01/2025 14:47	Meio ambiente - Descarga Atmosférica	1
18605889	1	MCLQ - 17040	06/01/2025 15:29	06/01/2025 16:01	Meio ambiente - Descarga Atmosférica	4
18613892	1	LABU - 15292	06/01/2025 15:00	08/01/2025 15:30	Meio ambiente - Vento	40
18605890	1	CGAU - 15150	06/01/2025 15:40	06/01/2025 15:52	Meio ambiente - Árvore ou Vegetação	13
18605890	2	CGAU - 15150	06/01/2025 15:40	06/01/2025 15:52	Meio ambiente - Árvore ou Vegetação	32
18607058	1	VZPU - 15169	06/01/2025 15:53	06/01/2025 21:01	Não classificada	45
18609348	1	GVSD - 17070	06/01/2025 15:30	07/01/2025 14:17	Meio ambiente - Vento	12
18609348	2	GVSD - 17070	06/01/2025 15:30	07/01/2025 14:17	Meio ambiente - Vento	15
18606186	1	SUI - 17069	06/01/2025 15:32	06/01/2025 16:59	Não classificada	5
18608782	1	AMN - 16264	06/01/2025 15:33	07/01/2025 12:14	Meio ambiente - Árvore ou Vegetação	4
18609353	1	GVSD - 17070	06/01/2025 10:57	07/01/2025 16:10	Meio ambiente - Vento	17
18607205	1	SFIQ - 17065	05/01/2025 23:23	06/01/2025 22:14	Meio ambiente - Vento	6
18608630	1	CRF - 15355	06/01/2025 15:35	07/01/2025 11:30	Meio ambiente - Descarga Atmosférica	3
18621196	1	ENC - 15343	06/01/2025 15:43	10/01/2025 14:00	Meio ambiente - Vento	1
18606065	1	JNUT - 17066	06/01/2025 15:59	06/01/2025 16:51	Meio ambiente - Árvore ou Vegetação	28
18606412	1	URAS - 16338	06/01/2025 15:37	06/01/2025 17:44	Não classificada	240
18610324	1	TCSD - 16336	06/01/2025 15:37	07/01/2025 17:55	Meio ambiente - Descarga Atmosférica	2
18608052	1	ENC - 15343	06/01/2025 15:38	07/01/2025 09:27	Não classificada	8
18608052	2	ENC - 15343	06/01/2025 15:38	07/01/2025 09:27	Não classificada	1
18612139	1	RCA - 15223	06/01/2025 15:38	08/01/2025 09:27	Meio ambiente - Descarga Atmosférica	3
18685062	1	CNLU - 15164	06/01/2025 15:38	07/01/2025 16:36	Meio ambiente - Descarga Atmosférica	2
18606066	1	BHJT - 15126	06/01/2025 04:08	06/01/2025 16:56	Não classificada	59
18610325	1	PNV - 17094	06/01/2025 15:40	07/01/2025 16:57	Meio ambiente - Descarga Atmosférica	2
18607772	1	INPD - 15316	06/01/2025 15:41	07/01/2025 08:02	Meio ambiente - Descarga Atmosférica	1
18606538	1	IJAU - 17061	06/01/2025 15:40	06/01/2025 18:16	Meio ambiente - Árvore ou Vegetação	35
18606538	2	IJAU - 17061	06/01/2025 15:40	06/01/2025 18:16	Meio ambiente - Árvore ou Vegetação	1
18606461	1	NERU - 17041	06/01/2025 05:55	06/01/2025 17:59	Meio ambiente - Descarga Atmosférica	11
18608631	1	CAX - 15143	06/01/2025 15:44	07/01/2025 11:36	Meio ambiente - Descarga Atmosférica	3
18609352	1	BRL - 15140	06/01/2025 15:44	07/01/2025 16:27	Meio ambiente - Árvore ou Vegetação	2
18606590	1	JDN - 16298	06/01/2025 15:44	06/01/2025 18:38	Meio ambiente - Árvore ou Vegetação	1
18608328	1	IBAD - 17028	06/01/2025 15:43	07/01/2025 10:48	Não classificada	120
18609351	1	CRF - 15355	06/01/2025 15:44	07/01/2025 14:42	Meio ambiente - Descarga Atmosférica	2
18613568	1	PNV - 17094	06/01/2025 06:36	08/01/2025 14:48	Meio ambiente - Descarga Atmosférica	1
18609354	1	IBAD - 17028	06/01/2025 15:45	07/01/2025 16:51	Meio ambiente - Descarga Atmosférica	3
18606889	1	IOM - 15315	06/01/2025 15:45	06/01/2025 20:36	Não classificada	13
18608202	2	PTE - 17056	06/01/2025 19:34	06/01/2025 21:20	Meio ambiente - Árvore ou Vegetação	17
18692254	1	YAN - 15165	06/01/2025 15:55	06/01/2025 16:01	Meio ambiente - Vento	124
18692254	2	YAN - 15165	06/01/2025 15:55	06/01/2025 16:01	Meio ambiente - Vento	12
18692254	3	YAN - 15165	06/01/2025 15:55	06/01/2025 16:01	Meio ambiente - Vento	1285
18692254	4	YAN - 15165	06/01/2025 15:55	06/01/2025 18:54	Meio ambiente - Vento	4
18692254	5	YAN - 15165	06/01/2025 15:55	06/01/2025 18:54	Meio ambiente - Vento	20
18692254	6	YAN - 15165	06/01/2025 15:55	06/01/2025 18:54	Meio ambiente - Vento	35
18692254	7	LJA - 15286	06/01/2025 15:55	06/01/2025 23:24	Meio ambiente - Vento	1
18692254	7	YAN - 15165	06/01/2025 15:55	06/01/2025 23:24	Meio ambiente - Vento	226
18692254	8	LJA - 15286	06/01/2025 15:55	06/01/2025 23:24	Meio ambiente - Vento	2
18692254	8	YAN - 15165	06/01/2025 15:55	06/01/2025 23:24	Meio ambiente - Vento	47
18692254	9	YAN - 15165	06/01/2025 15:55	07/01/2025 10:30	Meio ambiente - Vento	10
18692254	10	YAN - 15165	06/01/2025 15:55	07/01/2025 10:30	Meio ambiente - Vento	16
18692254	11	YAN - 15165	06/01/2025 15:55	07/01/2025 10:30	Meio ambiente - Vento	288
18692255	1	YAN - 15165	06/01/2025 22:38	06/01/2025 23:24	Meio ambiente - Vento	4

18692255	2	YAN - 15165	06/01/2025 22:38	06/01/2025 23:24	Meio ambiente - Vento	20
18692255	3	YAN - 15165	06/01/2025 22:38	06/01/2025 23:24	Meio ambiente - Vento	35
18606541	1	JNUT - 17066	06/01/2025 15:47	06/01/2025 18:21	Meio ambiente - Descarga Atmosférica	81
18606194	1	SFIQ - 17065	05/01/2025 19:35	06/01/2025 17:28	Não classificada	7
18606191	1	BHJT - 15126	06/01/2025 15:49	06/01/2025 16:51	Meio ambiente - Descarga Atmosférica	88
18612881	1	UHPI - 17084	06/01/2025 15:48	08/01/2025 11:47	Meio ambiente - Árvore ou Vegetação	1
18616092	1	PDP - 15646	06/01/2025 15:50	09/01/2025 09:18	Meio ambiente - Descarga Atmosférica	3
18606680	1	MCDD - 15280	06/01/2025 15:51	06/01/2025 19:18	Não classificada	10
18609360	2	MDI - 16307	06/01/2025 07:52	06/01/2025 17:02	Meio ambiente - Vento	243
18609360	3	MDI - 16307	06/01/2025 07:52	06/01/2025 17:02	Meio ambiente - Vento	15
18609360	4	MDI - 16307	06/01/2025 07:52	06/01/2025 17:02	Meio ambiente - Vento	6
18609360	5	MDI - 16307	06/01/2025 07:52	07/01/2025 14:10	Meio ambiente - Vento	69
18607059	1	BCV - 17013	06/01/2025 15:54	06/01/2025 21:20	Meio ambiente - Árvore ou Vegetação	57
18609356	1	BMO - 15135	06/01/2025 15:54	07/01/2025 14:42	Meio ambiente - Vento	1
18606543	1	JUAU - 17036	06/01/2025 16:02	06/01/2025 16:48	Não classificada	2163
18606543	2	JUAU - 17036	06/01/2025 16:02	06/01/2025 16:48	Não classificada	948
18606654	1	SER - 16332	06/01/2025 15:55	06/01/2025 19:04	Meio ambiente - Descarga Atmosférica	1
18607091	1	OLV - 15255	06/01/2025 14:44	06/01/2025 18:56	Meio ambiente - Descarga Atmosférica	1
18607092	1	OLV - 15255	06/01/2025 16:45	06/01/2025 18:56	Meio ambiente - Descarga Atmosférica	6
18607092	2	OLV - 15255	06/01/2025 16:45	06/01/2025 18:56	Meio ambiente - Descarga Atmosférica	293
18607092	3	OLV - 15255	06/01/2025 16:45	06/01/2025 18:56	Meio ambiente - Descarga Atmosférica	7
18613973	1	OLV - 15255	06/01/2025 16:00	07/01/2025 17:45	Não classificada	1
18606618	1	TTD - 15192	06/01/2025 10:47	06/01/2025 19:13	Meio ambiente - Vento	1
18606347	1	GVSD - 17070	06/01/2025 09:38	06/01/2025 17:32	Meio ambiente - Árvore ou Vegetação	2
18606389	1	GVSD - 17070	06/01/2025 09:46	06/01/2025 17:48	Meio ambiente - Descarga Atmosférica	3
18614545	1	GVSD - 17070	06/01/2025 15:57	08/01/2025 17:17	Meio ambiente - Descarga Atmosférica	2
18607943	1	CRF - 15355	06/01/2025 15:56	07/01/2025 09:18	Meio ambiente - Descarga Atmosférica	7
18606826	1	INPD - 15316	06/01/2025 15:57	06/01/2025 20:05	Meio ambiente - Descarga Atmosférica	13
18606592	1	IGRU - 17030	06/01/2025 13:53	06/01/2025 17:26	Meio ambiente - Árvore ou Vegetação	9
18606593	1	IGRU - 17030	06/01/2025 17:55	06/01/2025 18:59	Meio ambiente - Árvore ou Vegetação	10
18606593	2	BMO - 15135	06/01/2025 17:55	06/01/2025 18:59	Meio ambiente - Árvore ou Vegetação	1
18606593	2	IGRU - 17030	06/01/2025 17:55	06/01/2025 18:59	Meio ambiente - Árvore ou Vegetação	1574
18606593	3	IGRU - 17030	06/01/2025 17:55	06/01/2025 18:59	Meio ambiente - Árvore ou Vegetação	83
18609358	1	PTE - 17056	06/01/2025 15:59	07/01/2025 14:44	Meio ambiente - Árvore ou Vegetação	2
18608203	1	SLN - 15206	06/01/2025 15:58	07/01/2025 09:34	Meio ambiente - Vento	1
18606100	1	PNV - 17094	05/01/2025 18:22	06/01/2025 16:47	Meio ambiente - Descarga Atmosférica	1
18608183	1	PNV - 17094	05/01/2025 23:29	07/01/2025 10:07	Meio ambiente - Descarga Atmosférica	4
18606037	1	PNV - 17094	06/01/2025 14:26	06/01/2025 16:28	Meio ambiente - Descarga Atmosférica	1
18614838	1	SALU - 15217	06/01/2025 13:48	08/01/2025 17:55	Não classificada	1
18608982	1	GHE - 17029	06/01/2025 16:00	07/01/2025 12:54	Meio ambiente - Descarga Atmosférica	1
18606134	1	CVED - 17064	06/01/2025 10:34	06/01/2025 16:44	Não classificada	1
18609359	1	GHE - 17029	06/01/2025 16:02	07/01/2025 15:26	Meio ambiente - Árvore ou Vegetação	18
18608204	1	BETC - 15115	06/01/2025 17:32	06/01/2025 18:51	Meio ambiente - Vento	35
18609363	1	PBD - 16324	06/01/2025 14:01	06/01/2025 16:53	Meio ambiente - Árvore ou Vegetação	6
18609363	2	PBD - 16324	06/01/2025 14:01	07/01/2025 17:19	Meio ambiente - Árvore ou Vegetação	1
18606544	1	IANU - 15651	06/01/2025 16:05	06/01/2025 18:10	Meio ambiente - Árvore ou Vegetação	1
18606681	1	NLAU - 17047	06/01/2025 16:05	06/01/2025 19:16	Não classificada	74
18616594	1	ELMU - 17088	06/01/2025 16:04	09/01/2025 11:05	Meio ambiente - Descarga Atmosférica	2
18608054	1	MNVD - 15272	06/01/2025 16:05	07/01/2025 09:31	Não classificada	1
18607346	1	IRO - 15312	06/01/2025 16:05	06/01/2025 23:10	Meio ambiente - Descarga Atmosférica	16
18609362	1	IOM - 15315	06/01/2025 16:05	07/01/2025 14:48	Meio ambiente - Árvore ou Vegetação	2
18606252	1	AGF - 15098	06/01/2025 09:50	06/01/2025 17:12	Não classificada	7
18606318	1	SLUD - 16327	06/01/2025 16:06	06/01/2025 17:28	Meio ambiente - Árvore ou Vegetação	695
18608633	1	BMN - 15134	06/01/2025 16:07	07/01/2025 11:38	Meio ambiente - Árvore ou Vegetação	1
18606545	1	NERU - 17041	06/01/2025 16:06	06/01/2025 18:22	Meio ambiente - Descarga Atmosférica	54
18612177	1	UHJS - 17080	06/01/2025 07:51	08/01/2025 09:58	Meio ambiente - Árvore ou Vegetação	1
18612178	1	UHJS - 17080	06/01/2025 17:09	08/01/2025 09:58	Meio ambiente - Árvore ou Vegetação	2
18608634	1	MCDD - 15280	06/01/2025 16:08	07/01/2025 11:49	Meio ambiente - Vento	2
18606921	1	CGAU - 15150	06/01/2025 16:08	06/01/2025 20:50	Meio ambiente - Vento	1

18606547	1	ALSD - 17090	06/01/2025 16:08	06/01/2025 18:28	Meio ambiente - Árvore ou Vegetação	32
18606547	2	ALSD - 17090	06/01/2025 16:08	06/01/2025 18:28	Meio ambiente - Árvore ou Vegetação	1
18606547	3	ALSD - 17090	06/01/2025 16:08	06/01/2025 18:28	Meio ambiente - Árvore ou Vegetação	116
18608902	1	RCA - 15223	05/01/2025 18:00	07/01/2025 12:10	Meio ambiente - Descarga Atmosférica	1
18610330	1	JPIU - 15298	06/01/2025 11:13	07/01/2025 16:26	Meio ambiente - Vento	15
18610330	2	JPIU - 15298	06/01/2025 11:13	07/01/2025 16:26	Meio ambiente - Vento	1
18606197	1	ALSD - 17090	06/01/2025 16:09	06/01/2025 16:52	Meio ambiente - Vento	52
18606682	1	NNE - 15262	06/01/2025 16:09	06/01/2025 19:16	Não classificada	4
18611254	1	RCA - 15223	06/01/2025 15:18	07/01/2025 16:50	Meio ambiente - Vento	7
18609367	1	LUZU - 15284	06/01/2025 16:18	06/01/2025 18:33	Meio ambiente - Vento	25
18609367	2	LUZU - 15284	06/01/2025 16:18	06/01/2025 18:40	Meio ambiente - Vento	78
18609367	3	LUZU - 15284	06/01/2025 16:18	07/01/2025 16:11	Meio ambiente - Vento	471
18609367	4	LUZU - 15284	06/01/2025 16:18	07/01/2025 16:11	Meio ambiente - Vento	26
18606620	1	JMLT - 15301	06/01/2025 16:11	06/01/2025 18:51	Não classificada	2
18606357	1	NERU - 17041	06/01/2025 13:31	06/01/2025 17:34	Meio ambiente - Descarga Atmosférica	24
18610331	1	SGS - 16331	06/01/2025 06:07	07/01/2025 16:24	Meio ambiente - Vento	4
18608635	1	PZLU - 17050	06/01/2025 16:12	07/01/2025 11:23	Meio ambiente - Vento	2
18607713	1	GVSD - 17070	06/01/2025 16:12	07/01/2025 07:51	Não classificada	82
18606373	1	JBT - 16295	06/01/2025 16:13	06/01/2025 17:31	Não classificada	4
18608206	1	UHPI - 17084	06/01/2025 16:15	07/01/2025 10:22	Meio ambiente - Descarga Atmosférica	7
18606420	1	JFAD - 16300	06/01/2025 16:15	06/01/2025 17:52	Meio ambiente - Descarga Atmosférica	68
18608783	1	GVSD - 17070	06/01/2025 16:14	07/01/2025 11:51	Meio ambiente - Descarga Atmosférica	3
18607404	1	GVSD - 17070	06/01/2025 16:14	06/01/2025 23:45	Meio ambiente - Descarga Atmosférica	1
18609066	1	JDN - 16298	06/01/2025 16:15	07/01/2025 13:13	Não classificada	1
18679829	1	CLHU - 17095	06/01/2025 16:26	06/01/2025 16:36	Não classificada	2333
18679829	2	CLHU - 17095	06/01/2025 16:26	06/01/2025 16:36	Não classificada	18
18679829	3	CLHU - 17095	06/01/2025 16:26	06/01/2025 16:36	Não classificada	173
18679829	4	CLHU - 17095	06/01/2025 16:26	06/01/2025 16:36	Não classificada	667
18679829	5	CLHU - 17095	06/01/2025 16:26	06/01/2025 16:42	Não classificada	7
18679829	6	CLHU - 17095	06/01/2025 16:26	06/01/2025 16:42	Não classificada	244
18679829	7	CLHU - 17095	06/01/2025 16:26	06/01/2025 16:42	Não classificada	187
18609368	1	MCLQ - 17040	06/01/2025 12:33	06/01/2025 21:43	Meio ambiente - Vento	102
18616263	1	IJAU - 17061	06/01/2025 15:40	06/01/2025 17:21	Meio ambiente - Vento	5
18606595	1	ILIU - 16291	06/01/2025 16:17	06/01/2025 18:39	Meio ambiente - Vento	85
18606732	1	GVSD - 17070	06/01/2025 16:18	06/01/2025 19:39	Meio ambiente - Vento	1
18606548	1	FRUD - 17059	06/01/2025 16:17	06/01/2025 18:25	Meio ambiente - Descarga Atmosférica	41
18612882	1	GVSD - 17070	06/01/2025 16:18	08/01/2025 11:47	Meio ambiente - Vento	1
18606201	1	IANU - 15651	06/01/2025 16:17	06/01/2025 17:02	Não classificada	452
18608207	1	GVSD - 17070	06/01/2025 16:19	07/01/2025 10:20	Meio ambiente - Descarga Atmosférica	24
18608207	2	GVSD - 17070	06/01/2025 16:19	07/01/2025 10:20	Meio ambiente - Descarga Atmosférica	5
18607608	1	UHSG - 15183	06/01/2025 08:54	07/01/2025 06:51	Meio ambiente - Descarga Atmosférica	1
18607608	2	UHSG - 15183	06/01/2025 08:54	07/01/2025 06:51	Meio ambiente - Descarga Atmosférica	116
18606762	1	JMLT - 15301	06/01/2025 16:19	06/01/2025 19:49	Meio ambiente - Descarga Atmosférica	3
18607679	1	UHSG - 15183	06/01/2025 10:26	07/01/2025 07:40	Meio ambiente - Descarga Atmosférica	1
18614662	1	ENC - 15343	06/01/2025 16:20	08/01/2025 17:54	Não classificada	6
18606374	1	PDP - 15646	06/01/2025 16:19	06/01/2025 17:41	Meio ambiente - Árvore ou Vegetação	10
18609366	1	CPO - 17018	06/01/2025 16:21	07/01/2025 15:18	Meio ambiente - Descarga Atmosférica	2
18606552	1	PEB - 15249	06/01/2025 16:21	06/01/2025 18:19	Meio ambiente - Árvore ou Vegetação	4
18698252	8	BHAT - 16268	06/01/2025 16:26	06/01/2025 16:33	Não classificada	7851
18698252	8	CINC - 16281	06/01/2025 16:26	06/01/2025 16:33	Não classificada	43
18698252	9	BHAT - 16268	06/01/2025 16:26	06/01/2025 16:33	Não classificada	1049
18606068	1	PNV - 17094	06/01/2025 16:29	06/01/2025 16:32	Não classificada	1
18606068	2	PNV - 17094	06/01/2025 16:29	06/01/2025 16:32	Não classificada	388
18606068	3	PNV - 17094	06/01/2025 16:29	06/01/2025 16:32	Não classificada	90
18607326	1	JFAU - 17086	06/01/2025 16:35	06/01/2025 20:20	Meio ambiente - Vento	54
18607211	1	OUF - 15253	06/01/2025 16:22	06/01/2025 22:23	Não classificada	129
18608512	1	CMD - 15158	06/01/2025 16:22	07/01/2025 11:08	Meio ambiente - Descarga Atmosférica	1
18606828	1	INPD - 15316	06/01/2025 16:32	06/01/2025 20:08	Meio ambiente - Árvore ou Vegetação	2
18611101	1	SALU - 15217	05/01/2025 15:26	07/01/2025 20:46	Meio ambiente - Árvore ou Vegetação	28

18606641	1	GVSD - 17070	06/01/2025 06:31	06/01/2025 19:04	Não classificada	2
18606641	2	GVSD - 17070	06/01/2025 06:31	06/01/2025 19:04	Não classificada	14
18608332	1	AFNU - 17015	06/01/2025 16:25	07/01/2025 10:51	Meio ambiente - Vento	51
18608784	1	GVSD - 17070	06/01/2025 16:25	07/01/2025 11:54	Meio ambiente - Descarga Atmosférica	29
18606827	1	INPD - 15316	06/01/2025 16:26	06/01/2025 19:59	Meio ambiente - Descarga Atmosférica	17
18606554	1	JFAD - 16300	06/01/2025 16:27	06/01/2025 18:07	Meio ambiente - Árvore ou Vegetação	150
18607406	1	BMN - 15134	06/01/2025 16:27	07/01/2025 01:26	Meio ambiente - Descarga Atmosférica	3
18608513	1	JQT - 16297	06/01/2025 16:28	07/01/2025 11:16	Meio ambiente - Descarga Atmosférica	1
18606683	1	CRL - 15354	06/01/2025 16:27	06/01/2025 19:18	Meio ambiente - Descarga Atmosférica	3
18607297	1	MNVD - 15272	06/01/2025 16:29	06/01/2025 22:48	Meio ambiente - Descarga Atmosférica	2
18608638	1	NERU - 17041	06/01/2025 16:35	07/01/2025 11:44	Meio ambiente - Árvore ou Vegetação	26
18606363	1	IIGU - 15319	06/01/2025 14:44	06/01/2025 17:36	Não classificada	106
18606555	1	ALSD - 17090	06/01/2025 16:30	06/01/2025 17:58	Meio ambiente - Árvore ou Vegetação	2
18612328	1	MDI - 16307	06/01/2025 16:31	08/01/2025 10:18	Meio ambiente - Descarga Atmosférica	1
18609369	1	TOE - 15195	06/01/2025 16:31	07/01/2025 14:06	Meio ambiente - Árvore ou Vegetação	1
18609374	1	PMSU - 17092	06/01/2025 17:14	06/01/2025 20:34	Meio ambiente - Vento	201
18609374	1	PTUU - 15229	06/01/2025 17:14	06/01/2025 20:34	Meio ambiente - Vento	772
18609374	2	PMSU - 17092	06/01/2025 17:14	06/01/2025 20:34	Meio ambiente - Vento	22
18609374	3	PTUU - 15229	06/01/2025 17:14	07/01/2025 14:20	Meio ambiente - Vento	2
18609374	4	PTUU - 15229	06/01/2025 17:14	07/01/2025 14:20	Meio ambiente - Vento	1
18609375	1	MRND - 15270	05/01/2025 21:53	07/01/2025 14:21	Meio ambiente - Vento	1
18607018	1	CMD - 15158	06/01/2025 16:35	06/01/2025 16:46	Meio ambiente - Vento	1214
18607018	1	SER - 16332	06/01/2025 16:35	06/01/2025 16:46	Meio ambiente - Vento	3
18607018	2	CMD - 15158	06/01/2025 16:35	06/01/2025 16:46	Meio ambiente - Vento	232
18607018	3	CMD - 15158	06/01/2025 16:35	06/01/2025 16:46	Meio ambiente - Vento	67
18607018	4	CMD - 15158	06/01/2025 16:35	06/01/2025 16:46	Meio ambiente - Vento	133
18607018	5	CMD - 15158	06/01/2025 16:35	06/01/2025 18:03	Meio ambiente - Vento	23
18607018	6	CMD - 15158	06/01/2025 16:35	06/01/2025 18:03	Meio ambiente - Vento	298
18607018	7	CMD - 15158	06/01/2025 16:35	06/01/2025 18:05	Meio ambiente - Vento	346
18607018	8	CMD - 15158	06/01/2025 16:35	06/01/2025 18:05	Meio ambiente - Vento	191
18607018	9	CMD - 15158	06/01/2025 16:35	06/01/2025 18:05	Meio ambiente - Vento	4
18607018	10	CMD - 15158	06/01/2025 16:35	06/01/2025 18:05	Meio ambiente - Vento	963
18607018	11	CMD - 15158	06/01/2025 16:35	06/01/2025 18:05	Meio ambiente - Vento	1
18607018	12	CMD - 15158	06/01/2025 16:35	06/01/2025 18:05	Meio ambiente - Vento	2118
18607018	12	GHE - 17029	06/01/2025 16:35	06/01/2025 18:05	Meio ambiente - Vento	3
18607018	13	CMD - 15158	06/01/2025 16:35	06/01/2025 18:05	Meio ambiente - Vento	27
18607018	13	GHE - 17029	06/01/2025 16:35	06/01/2025 18:05	Meio ambiente - Vento	1
18607018	14	CMD - 15158	06/01/2025 16:35	06/01/2025 18:12	Meio ambiente - Vento	2
18607018	15	CMD - 15158	06/01/2025 16:35	06/01/2025 18:12	Meio ambiente - Vento	2380
18607018	16	CMD - 15158	06/01/2025 16:35	06/01/2025 18:12	Meio ambiente - Vento	3
18607212	1	PBD - 16324	06/01/2025 16:32	06/01/2025 22:19	Meio ambiente - Árvore ou Vegetação	1
18607242	1	ITMU - 15310	06/01/2025 16:33	06/01/2025 22:31	Meio ambiente - Descarga Atmosférica	1
18607944	1	YAN - 15165	06/01/2025 16:32	07/01/2025 09:19	Meio ambiente - Descarga Atmosférica	12
18607944	2	YAN - 15165	06/01/2025 16:32	07/01/2025 09:19	Meio ambiente - Descarga Atmosférica	92
18607944	3	YAN - 15165	06/01/2025 16:32	07/01/2025 09:19	Meio ambiente - Descarga Atmosférica	89
18606305	1	CRL - 15354	06/01/2025 15:20	06/01/2025 17:28	Meio ambiente - Descarga Atmosférica	1
18606304	1	CRL - 15354	06/01/2025 15:20	06/01/2025 17:17	Meio ambiente - Descarga Atmosférica	5
18606306	1	CRL - 15354	06/01/2025 15:23	06/01/2025 17:23	Meio ambiente - Descarga Atmosférica	2
18606778	1	PRTD - 17074	06/01/2025 13:36	06/01/2025 19:57	Meio ambiente - Descarga Atmosférica	24
18606778	2	PRTD - 17074	06/01/2025 13:36	06/01/2025 19:57	Meio ambiente - Descarga Atmosférica	2
18609378	1	JFAO - 16302	06/01/2025 16:48	07/01/2025 16:11	Meio ambiente - Vento	1
18608333	1	RCA - 15223	06/01/2025 16:35	07/01/2025 10:52	Meio ambiente - Descarga Atmosférica	19
18609372	1	IOM - 15315	06/01/2025 16:36	07/01/2025 15:08	Meio ambiente - Descarga Atmosférica	1
18610333	1	LBD - 16305	06/01/2025 16:37	07/01/2025 18:22	Meio ambiente - Descarga Atmosférica	5
18606425	1	CITU - 17022	06/01/2025 16:39	06/01/2025 17:47	Não classificada	2
18607821	1	NVC - 15655	06/01/2025 16:38	07/01/2025 08:37	Meio ambiente - Árvore ou Vegetação	3
18611102	1	CRL - 15354	06/01/2025 16:48	06/01/2025 18:07	Não classificada	7988
18611103	1	CRL - 15354	06/01/2025 18:07	06/01/2025 18:43	Não classificada	4083
18611103	2	CRL - 15354	06/01/2025 18:07	06/01/2025 20:44	Não classificada	1261

18611103	3	CRL - 15354	06/01/2025 18:07	06/01/2025 21:00	Não classificada	1703
18611103	4	CRL - 15354	06/01/2025 18:07	06/01/2025 22:01	Não classificada	941
18611104	1	CRL - 15354	06/01/2025 22:31	07/01/2025 17:43	Não classificada	1
18762566	1	DSV - 16286	06/01/2025 08:55	06/01/2025 17:56	Meio ambiente - Descarga Atmosférica	5
18614371	1	NLAQ - 17046	06/01/2025 15:09	06/01/2025 17:56	Meio ambiente - Árvore ou Vegetação	21
18614371	2	NLAQ - 17046	06/01/2025 15:09	08/01/2025 15:57	Meio ambiente - Árvore ou Vegetação	3
18606487	1	LBD - 16305	06/01/2025 12:57	06/01/2025 18:12	Meio ambiente - Vento	60
18607019	1	CAX - 15143	05/01/2025 17:41	06/01/2025 18:41	Meio ambiente - Árvore ou Vegetação	6
18606451	1	RCA - 15223	04/01/2025 20:42	06/01/2025 18:17	Não classificada	6
18606451	2	RCA - 15223	04/01/2025 20:42	06/01/2025 18:17	Não classificada	4
18607137	1	IGRU - 17030	06/01/2025 16:43	06/01/2025 21:45	Meio ambiente - Vento	158
18606656	1	AOR - 15102	06/01/2025 16:44	06/01/2025 18:56	Meio ambiente - Descarga Atmosférica	1
18606655	1	MIB - 15274	06/01/2025 16:43	06/01/2025 19:06	Não classificada	1
18611558	1	MAGU - 15282	06/01/2025 16:44	08/01/2025 00:29	Meio ambiente - Vento	2
18609380	1	CRF - 15355	06/01/2025 16:45	07/01/2025 16:14	Meio ambiente - Descarga Atmosférica	5
18607347	1	IIGU - 15319	06/01/2025 16:47	06/01/2025 23:15	Meio ambiente - Árvore ou Vegetação	45
18609381	1	PEB - 15249	06/01/2025 16:47	07/01/2025 16:08	Meio ambiente - Descarga Atmosférica	1
18607244	1	CLHU - 17095	06/01/2025 16:47	06/01/2025 22:32	Meio ambiente - Árvore ou Vegetação	1
18607567	1	PMSU - 17092	06/01/2025 15:57	06/01/2025 22:30	Meio ambiente - Descarga Atmosférica	1
18606761	1	PMSU - 17092	06/01/2025 16:08	06/01/2025 19:46	Meio ambiente - Vento	6
18606490	1	BMN - 15134	06/01/2025 13:31	06/01/2025 17:58	Meio ambiente - Árvore ou Vegetação	1
18608788	1	AETD - 17009	06/01/2025 16:48	07/01/2025 11:59	Não classificada	70
18618612	1	PTC - 15235	06/01/2025 16:48	09/01/2025 18:16	Meio ambiente - Descarga Atmosférica	1
18615409	1	YAN - 15165	06/01/2025 16:49	08/01/2025 21:45	Meio ambiente - Descarga Atmosférica	2
18607093	1	IGRU - 17030	06/01/2025 16:48	06/01/2025 21:32	Meio ambiente - Vento	10
18607138	1	GVSD - 17070	06/01/2025 16:50	06/01/2025 21:47	Meio ambiente - Vento	6
18669129	1	BBI - 17033	06/01/2025 16:50	06/01/2025 21:17	Não classificada	13
18606430	1	PRSU - 15239	06/01/2025 17:00	06/01/2025 18:15	Meio ambiente - Árvore ou Vegetação	418
18607568	1	DSV - 16286	04/01/2025 09:51	06/01/2025 18:45	Meio ambiente - Descarga Atmosférica	1
18607569	1	DSV - 16286	06/01/2025 17:16	06/01/2025 18:45	Meio ambiente - Descarga Atmosférica	6
18610336	1	UHSG - 15183	06/01/2025 16:51	07/01/2025 16:59	Meio ambiente - Descarga Atmosférica	9
18610337	1	GHE - 17029	06/01/2025 16:52	07/01/2025 15:35	Meio ambiente - Árvore ou Vegetação	3
18626750	1	YAN - 15165	06/01/2025 16:51	12/01/2025 10:42	Meio ambiente - Descarga Atmosférica	7
18608515	1	NERU - 17041	06/01/2025 16:51	07/01/2025 11:02	Meio ambiente - Árvore ou Vegetação	9
18607382	1	UNIT - 17083	04/01/2025 17:47	06/01/2025 23:48	Meio ambiente - Descarga Atmosférica	36
18606344	1	PTC - 15235	06/01/2025 08:36	06/01/2025 17:33	Meio ambiente - Descarga Atmosférica	1
18606344	2	PTC - 15235	06/01/2025 08:36	06/01/2025 17:33	Meio ambiente - Descarga Atmosférica	15
18606344	3	PTC - 15235	06/01/2025 08:36	06/01/2025 17:33	Meio ambiente - Descarga Atmosférica	15
18609382	1	NERU - 17041	06/01/2025 16:53	07/01/2025 15:53	Não classificada	3
18607140	1	CMID - 17019	06/01/2025 14:49	06/01/2025 20:46	Meio ambiente - Descarga Atmosférica	5
18607141	1	CMID - 17019	06/01/2025 17:50	06/01/2025 21:36	Meio ambiente - Descarga Atmosférica	3
18607142	1	CMID - 17019	06/01/2025 18:27	06/01/2025 21:21	Meio ambiente - Descarga Atmosférica	1
18607142	2	CMID - 17019	06/01/2025 18:27	06/01/2025 21:21	Meio ambiente - Descarga Atmosférica	59
18607142	3	CMID - 17019	06/01/2025 18:27	06/01/2025 21:21	Meio ambiente - Descarga Atmosférica	1
18607143	1	CMID - 17019	06/01/2025 19:11	06/01/2025 20:46	Meio ambiente - Descarga Atmosférica	19
18701271	1	VCS - 17093	06/01/2025 17:03	06/01/2025 19:17	Meio ambiente - Árvore ou Vegetação	12
18701271	2	VCS - 17093	06/01/2025 17:03	06/01/2025 19:17	Meio ambiente - Árvore ou Vegetação	187
18701271	3	VCS - 17093	06/01/2025 17:03	06/01/2025 20:15	Meio ambiente - Árvore ou Vegetação	143
18701271	4	VCS - 17093	06/01/2025 17:03	07/01/2025 02:34	Meio ambiente - Árvore ou Vegetação	4
18701271	5	VCS - 17093	06/01/2025 17:03	07/01/2025 02:34	Meio ambiente - Árvore ou Vegetação	2
18701271	6	VCS - 17093	06/01/2025 17:03	07/01/2025 04:36	Meio ambiente - Árvore ou Vegetação	306
18701271	7	VCS - 17093	06/01/2025 17:03	07/01/2025 04:36	Meio ambiente - Árvore ou Vegetação	607
18701271	8	VCS - 17093	06/01/2025 17:03	07/01/2025 04:36	Meio ambiente - Árvore ou Vegetação	53
18701271	9	VCS - 17093	06/01/2025 17:03	07/01/2025 18:17	Meio ambiente - Árvore ou Vegetação	80
18701271	10	VCS - 17093	06/01/2025 17:03	07/01/2025 18:18	Meio ambiente - Árvore ou Vegetação	84
18606787	1	PMSU - 17092	06/01/2025 16:55	06/01/2025 19:59	Meio ambiente - Árvore ou Vegetação	2
18610339	1	IOM - 15315	06/01/2025 09:12	06/01/2025 20:53	Meio ambiente - Descarga Atmosférica	11
18610339	2	IOM - 15315	06/01/2025 09:12	07/01/2025 17:30	Meio ambiente - Descarga Atmosférica	1
18610339	3	IOM - 15315	06/01/2025 09:12	07/01/2025 17:30	Meio ambiente - Descarga Atmosférica	19

18607021	1	BHAD - 16267	06/01/2025 16:56	06/01/2025 21:06	Meio ambiente - Descarga Atmosférica	101
18610338	1	UHSG - 15183	06/01/2025 16:57	07/01/2025 18:48	Meio ambiente - Árvore ou Vegetação	7
18607642	1	SRT - 16329	06/01/2025 16:57	07/01/2025 07:15	Não classificada	9
18606830	1	CMD - 15158	06/01/2025 16:56	06/01/2025 20:13	Meio ambiente - Descarga Atmosférica	2
18606734	1	PBD - 16324	06/01/2025 16:31	06/01/2025 19:38	Não classificada	7
18606735	1	GPED - 15335	06/01/2025 16:58	06/01/2025 19:36	Meio ambiente - Árvore ou Vegetação	1
18608336	1	NERU - 17041	06/01/2025 17:04	07/01/2025 10:41	Meio ambiente - Árvore ou Vegetação	6
18606463	1	SLN - 15206	06/01/2025 07:33	06/01/2025 17:56	Meio ambiente - Descarga Atmosférica	9
18606340	1	IIGU - 15319	06/01/2025 05:56	06/01/2025 17:39	Meio ambiente - Descarga Atmosférica	10
18613283	1	IOM - 15315	06/01/2025 16:59	08/01/2025 13:56	Não classificada	9
18607612	1	SGTU - 17062	06/01/2025 16:59	07/01/2025 07:02	Meio ambiente - Descarga Atmosférica	1
18606599	1	CRL - 15354	06/01/2025 17:01	06/01/2025 18:42	Meio ambiente - Descarga Atmosférica	1
18684573	1	CLHU - 17095	06/01/2025 17:12	06/01/2025 18:19	Meio ambiente - Árvore ou Vegetação	337
18684573	2	CLHU - 17095	06/01/2025 17:12	06/01/2025 18:19	Meio ambiente - Árvore ou Vegetação	13
18684573	3	CLHU - 17095	06/01/2025 17:12	06/01/2025 18:19	Meio ambiente - Árvore ou Vegetação	97
18684573	4	CLHU - 17095	06/01/2025 17:12	06/01/2025 18:19	Meio ambiente - Árvore ou Vegetação	93
18684573	5	CLHU - 17095	06/01/2025 17:12	06/01/2025 18:30	Meio ambiente - Árvore ou Vegetação	131
18684573	6	CLHU - 17095	06/01/2025 17:12	06/01/2025 18:30	Meio ambiente - Árvore ou Vegetação	979
18684573	7	CLHU - 17095	06/01/2025 17:12	06/01/2025 18:30	Meio ambiente - Árvore ou Vegetação	59
18608642	1	AMN - 16264	06/01/2025 17:10	06/01/2025 23:25	Meio ambiente - Vento	273
18608642	2	AMN - 16264	06/01/2025 17:10	06/01/2025 23:39	Meio ambiente - Vento	3
18608642	3	AMN - 16264	06/01/2025 17:10	06/01/2025 23:39	Meio ambiente - Vento	94
18608642	5	AMN - 16264	06/01/2025 17:10	06/01/2025 23:39	Meio ambiente - Vento	3
18608642	6	AMN - 16264	06/01/2025 17:10	06/01/2025 23:39	Meio ambiente - Vento	546
18608642	7	AMN - 16264	06/01/2025 17:10	07/01/2025 00:06	Meio ambiente - Vento	7
18606376	1	PMSU - 17092	06/01/2025 16:46	06/01/2025 17:41	Meio ambiente - Descarga Atmosférica	3
18607177	1	CMD - 15158	06/01/2025 17:02	06/01/2025 21:59	Meio ambiente - Descarga Atmosférica	9
18606832	1	UHPT - 15186	06/01/2025 17:02	06/01/2025 20:09	Meio ambiente - Descarga Atmosférica	28
18614873	1	JQT - 16297	06/01/2025 17:03	08/01/2025 18:42	Meio ambiente - Árvore ou Vegetação	3
18609067	1	NERU - 17041	06/01/2025 17:02	07/01/2025 13:15	Meio ambiente - Descarga Atmosférica	12
18608516	1	CLHU - 17095	06/01/2025 17:03	07/01/2025 11:15	Meio ambiente - Árvore ou Vegetação	2
18610810	1	PBD - 16324	06/01/2025 09:53	07/01/2025 15:25	Meio ambiente - Árvore ou Vegetação	6
18610296	1	PTUU - 15229	06/01/2025 07:15	07/01/2025 18:48	Meio ambiente - Descarga Atmosférica	1
18613485	1	PNV - 17094	06/01/2025 17:04	08/01/2025 14:24	Meio ambiente - Vento	1
18613485	2	PNV - 17094	06/01/2025 17:04	08/01/2025 14:24	Meio ambiente - Vento	6
18606561	1	PRSU - 15239	06/01/2025 17:04	06/01/2025 18:31	Não classificada	259
18608517	1	NERU - 17041	06/01/2025 17:04	07/01/2025 11:14	Meio ambiente - Descarga Atmosférica	17
18612141	1	CLS - 17077	06/01/2025 17:11	06/01/2025 21:22	Meio ambiente - Vento	52
18612141	2	CLS - 17077	06/01/2025 17:11	06/01/2025 21:22	Meio ambiente - Vento	4
18612141	3	CLS - 17077	06/01/2025 17:11	06/01/2025 22:08	Meio ambiente - Vento	54
18612141	4	CLS - 17077	06/01/2025 17:11	06/01/2025 22:08	Meio ambiente - Vento	139
18612141	6	CLS - 17077	06/01/2025 17:11	06/01/2025 23:19	Meio ambiente - Vento	367
18612141	7	CLS - 17077	06/01/2025 17:11	07/01/2025 12:53	Meio ambiente - Vento	12
18612141	8	CLS - 17077	06/01/2025 17:11	07/01/2025 12:53	Meio ambiente - Vento	15
18612141	9	CLS - 17077	06/01/2025 17:11	07/01/2025 19:50	Meio ambiente - Vento	1
18612141	10	CLS - 17077	06/01/2025 17:11	07/01/2025 19:50	Meio ambiente - Vento	2
18612141	11	CLS - 17077	06/01/2025 17:11	08/01/2025 08:08	Meio ambiente - Vento	1
18612141	12	CLS - 17077	06/01/2025 17:11	08/01/2025 08:08	Meio ambiente - Vento	5
18612141	13	CLS - 17077	06/01/2025 17:11	08/01/2025 08:58	Meio ambiente - Vento	5
18612141	14	CLS - 17077	06/01/2025 17:11	08/01/2025 08:58	Meio ambiente - Vento	15
18606625	1	CITU - 17022	06/01/2025 17:07	06/01/2025 18:45	Meio ambiente - Descarga Atmosférica	455
18606679	1	DVLD - 17023	06/01/2025 15:14	06/01/2025 19:16	Não classificada	31
18606520	1	INPD - 15316	06/01/2025 14:39	06/01/2025 18:15	Não classificada	5
18606520	2	INPD - 15316	06/01/2025 14:39	06/01/2025 18:15	Não classificada	12
18606520	3	INPD - 15316	06/01/2025 14:39	06/01/2025 18:15	Não classificada	331
18606924	1	SGTU - 17062	06/01/2025 17:09	06/01/2025 20:49	Meio ambiente - Descarga Atmosférica	1
18607274	1	CNLU - 15164	06/01/2025 17:09	06/01/2025 22:41	Não classificada	1
18608210	1	LABU - 15292	06/01/2025 17:11	07/01/2025 09:27	Meio ambiente - Árvore ou Vegetação	2
18606684	1	CITU - 17022	06/01/2025 17:13	06/01/2025 19:13	Meio ambiente - Vento	39

18609388	1	SFIQ - 17065	06/01/2025 17:13	07/01/2025 16:12	Meio ambiente - Descarga Atmosférica	1
18610341	1	UHSG - 15183	06/01/2025 17:12	07/01/2025 18:41	Meio ambiente - Descarga Atmosférica	2
18607863	1	AOR - 15102	06/01/2025 17:13	07/01/2025 08:51	Meio ambiente - Descarga Atmosférica	2
18609069	1	AUIU - 15647	06/01/2025 08:06	06/01/2025 23:36	Meio ambiente - Árvore ou Vegetação	15
18609069	3	AUIU - 15647	06/01/2025 08:06	07/01/2025 09:17	Meio ambiente - Árvore ou Vegetação	213
18609069	4	AUIU - 15647	06/01/2025 08:06	07/01/2025 09:17	Meio ambiente - Árvore ou Vegetação	21
18606736	1	BHS - 17014	06/01/2025 17:14	06/01/2025 19:43	Meio ambiente - Vento	9
18606736	2	BHS - 17014	06/01/2025 17:14	06/01/2025 19:43	Meio ambiente - Vento	2
18606736	3	BHS - 17014	06/01/2025 17:14	06/01/2025 19:43	Meio ambiente - Vento	24
18608645	1	BETC - 15115	06/01/2025 17:24	06/01/2025 17:27	Meio ambiente - Vento	65
18608645	1	BETT - 16265	06/01/2025 17:24	06/01/2025 17:27	Meio ambiente - Vento	1616
18608645	2	BETD - 15116	06/01/2025 17:24	06/01/2025 17:30	Meio ambiente - Vento	1
18608645	3	BETD - 15116	06/01/2025 17:24	06/01/2025 17:30	Meio ambiente - Vento	4
18608645	4	BETD - 15116	06/01/2025 17:24	06/01/2025 17:35	Meio ambiente - Vento	1006
18608645	4	BETT - 16265	06/01/2025 17:24	06/01/2025 17:35	Meio ambiente - Vento	7
18608645	5	BETD - 15116	06/01/2025 17:24	06/01/2025 17:35	Meio ambiente - Vento	2625
18608645	6	BETD - 15116	06/01/2025 17:24	06/01/2025 17:42	Meio ambiente - Vento	1148
18608645	7	BETD - 15116	06/01/2025 17:24	06/01/2025 17:46	Meio ambiente - Vento	1537
18608645	8	BETD - 15116	06/01/2025 17:24	06/01/2025 19:34	Meio ambiente - Vento	105
18608645	9	BETC - 15115	06/01/2025 17:24	06/01/2025 20:02	Meio ambiente - Vento	9
18608645	9	BETD - 15116	06/01/2025 17:24	06/01/2025 20:02	Meio ambiente - Vento	100
18608645	10	BETD - 15116	06/01/2025 17:24	07/01/2025 01:48	Meio ambiente - Vento	68
18609390	1	UHSG - 15183	06/01/2025 17:15	07/01/2025 15:01	Meio ambiente - Descarga Atmosférica	1
18606687	1	SGTU - 17062	06/01/2025 17:16	06/01/2025 19:11	Meio ambiente - Descarga Atmosférica	9
18608211	1	CRM - 17026	06/01/2025 17:15	07/01/2025 10:17	Não classificada	8
18606578	1	CPG - 17017	06/01/2025 10:31	06/01/2025 18:42	Meio ambiente - Árvore ou Vegetação	6
18616820	1	CPG - 17017	06/01/2025 11:15	09/01/2025 11:57	Meio ambiente - Vento	1
18606833	1	PBD - 16324	06/01/2025 17:18	06/01/2025 20:44	Meio ambiente - Descarga Atmosférica	1
18608643	1	GVSD - 17070	06/01/2025 17:17	07/01/2025 11:32	Meio ambiente - Descarga Atmosférica	1
18746012	1	JFAQ - 17081	06/01/2025 13:01	07/01/2025 08:11	Meio ambiente - Vento	49
18608905	1	SDEU - 17085	06/01/2025 17:17	07/01/2025 12:36	Meio ambiente - Descarga Atmosférica	1
18610342	1	BIU - 17016	06/01/2025 17:19	07/01/2025 17:24	Não classificada	1
18607410	1	SER - 16332	06/01/2025 17:19	06/01/2025 23:43	Meio ambiente - Descarga Atmosférica	6
18609391	1	UNIT - 17083	06/01/2025 17:19	07/01/2025 16:34	Meio ambiente - Vento	1
18606894	1	JBT - 16295	06/01/2025 17:19	06/01/2025 20:38	Não classificada	6
18606763	1	CMID - 17019	06/01/2025 17:19	06/01/2025 19:49	Meio ambiente - Descarga Atmosférica	1
18607096	1	PIUD - 17054	06/01/2025 17:28	06/01/2025 21:24	Meio ambiente - Vento	549
18606865	1	RSS - 15219	06/01/2025 17:21	06/01/2025 20:27	Meio ambiente - Descarga Atmosférica	1
18607094	1	GVSD - 17070	06/01/2025 17:20	06/01/2025 21:36	Meio ambiente - Descarga Atmosférica	31
18696617	7	PRSU - 15239	06/01/2025 17:30	06/01/2025 17:33	Meio ambiente - Vento	27
18696617	8	PRSU - 15239	06/01/2025 17:30	06/01/2025 18:38	Meio ambiente - Vento	366
18607275	1	PDP - 15646	06/01/2025 17:22	06/01/2025 22:36	Meio ambiente - Descarga Atmosférica	4
18606764	1	MCLU - 16308	06/01/2025 16:17	06/01/2025 18:15	Não classificada	266
18606764	2	MCLD - 15278	06/01/2025 16:17	06/01/2025 18:33	Não classificada	58
18606764	2	MCLU - 16308	06/01/2025 16:17	06/01/2025 18:33	Não classificada	1612
18606764	3	MCLU - 16308	06/01/2025 16:17	06/01/2025 19:50	Não classificada	182
18688486	1	VCS - 17093	06/01/2025 17:33	06/01/2025 20:15	Meio ambiente - Vento	131
18688486	2	VCS - 17093	06/01/2025 17:33	07/01/2025 19:02	Meio ambiente - Vento	441
18688486	3	VCS - 17093	06/01/2025 17:33	08/01/2025 17:00	Meio ambiente - Vento	9
18606551	1	URAS - 16338	06/01/2025 16:19	06/01/2025 17:57	Não classificada	35
18607246	1	IGRU - 17030	06/01/2025 17:23	06/01/2025 22:27	Meio ambiente - Árvore ou Vegetação	10
18608212	1	MCLQ - 17040	06/01/2025 17:23	07/01/2025 09:56	Meio ambiente - Descarga Atmosférica	1
18613140	1	SALU - 15217	06/01/2025 09:23	06/01/2025 18:51	Não classificada	3
18616595	1	YAN - 15165	06/01/2025 17:25	09/01/2025 11:02	Meio ambiente - Descarga Atmosférica	1
18610999	1	CSN - 15352	06/01/2025 17:26	07/01/2025 20:43	Meio ambiente - Vento	1
18606790	1	IANU - 15651	06/01/2025 17:26	06/01/2025 20:06	Meio ambiente - Vento	1
18608906	1	AFNU - 17015	06/01/2025 17:28	07/01/2025 12:20	Meio ambiente - Vento	14
18606737	1	ULAE - 15180	06/01/2025 17:28	06/01/2025 19:34	Meio ambiente - Árvore ou Vegetação	1
18607948	2	SLN - 15206	06/01/2025 17:27	07/01/2025 09:17	Não classificada	58

18606567	1	VCS - 17093	06/01/2025 17:37	06/01/2025 18:57	Meio ambiente - Vento	6
18606567	2	VCS - 17093	06/01/2025 17:37	06/01/2025 18:57	Meio ambiente - Vento	1520
18611000	1	UHSG - 15183	06/01/2025 13:24	07/01/2025 15:20	Meio ambiente - Árvore ou Vegetação	9
18612284	1	PBD - 16324	06/01/2025 17:29	08/01/2025 10:01	Meio ambiente - Descarga Atmosférica	14
18606701	1	JFAU - 17086	06/01/2025 14:53	06/01/2025 19:26	Não classificada	109
18607095	1	MRND - 15270	06/01/2025 17:30	06/01/2025 21:30	Meio ambiente - Descarga Atmosférica	11
18607179	1	CRM - 17026	06/01/2025 17:31	06/01/2025 21:57	Meio ambiente - Descarga Atmosférica	8
18607179	2	CRM - 17026	06/01/2025 17:31	06/01/2025 21:57	Meio ambiente - Descarga Atmosférica	5
18607823	1	TOE - 15195	06/01/2025 17:31	07/01/2025 08:37	Meio ambiente - Descarga Atmosférica	9
18607385	1	CRL - 15354	05/01/2025 18:24	07/01/2025 01:00	Meio ambiente - Árvore ou Vegetação	36
18607022	1	VCS - 17093	06/01/2025 17:32	06/01/2025 21:12	Meio ambiente - Vento	327
18610344	1	GHE - 17029	06/01/2025 17:33	07/01/2025 17:56	Meio ambiente - Descarga Atmosférica	2
18606565	1	MVD - 15264	06/01/2025 17:34	06/01/2025 18:22	Meio ambiente - Descarga Atmosférica	2
18606396	1	AUIU - 15647	06/01/2025 13:24	06/01/2025 17:55	Não classificada	71
18606658	1	MOO - 17039	06/01/2025 17:36	06/01/2025 19:04	Meio ambiente - Árvore ou Vegetação	1
18608647	1	UHPT - 15186	06/01/2025 17:35	07/01/2025 11:48	Meio ambiente - Vento	1
18607952	1	FRUD - 17059	06/01/2025 17:36	07/01/2025 09:22	Meio ambiente - Descarga Atmosférica	1
18609396	1	CMD - 15158	06/01/2025 17:36	07/01/2025 16:00	Meio ambiente - Descarga Atmosférica	1
18606572	1	SFIQ - 17065	05/01/2025 10:31	06/01/2025 18:38	Não classificada	1
18606506	1	SFIQ - 17065	05/01/2025 11:56	06/01/2025 18:26	Não classificada	1
18612976	1	ADOD - 15095	06/01/2025 17:37	08/01/2025 12:12	Não classificada	11
18607098	1	DVLU - 17024	06/01/2025 19:40	06/01/2025 21:09	Meio ambiente - Vento	595
18609399	1	VCS - 17093	06/01/2025 06:55	07/01/2025 12:00	Meio ambiente - Vento	82
18608526	1	CITU - 17022	06/01/2025 17:38	07/01/2025 11:17	Meio ambiente - Árvore ou Vegetação	2
18609030	1	CRF - 15355	06/01/2025 17:39	07/01/2025 13:03	Meio ambiente - Descarga Atmosférica	10
18606895	1	FCS - 15340	06/01/2025 17:39	06/01/2025 20:39	Não classificada	1
18608648	1	TOTU - 17072	06/01/2025 17:38	07/01/2025 11:32	Meio ambiente - Descarga Atmosférica	1
18606866	1	SDEU - 17085	06/01/2025 14:50	06/01/2025 20:25	Meio ambiente - Descarga Atmosférica	29
18609397	1	PIUD - 17054	06/01/2025 17:40	07/01/2025 13:55	Meio ambiente - Árvore ou Vegetação	2
18607146	1	VCS - 17093	06/01/2025 17:40	06/01/2025 21:40	Meio ambiente - Descarga Atmosférica	152
18610347	1	PPUD - 15242	06/01/2025 17:52	06/01/2025 19:37	Meio ambiente - Árvore ou Vegetação	2
18610347	2	PPUD - 15242	06/01/2025 17:52	07/01/2025 15:40	Meio ambiente - Árvore ou Vegetação	1
18609062	2	CUVD - 15349	06/01/2025 09:47	07/01/2025 13:21	Não classificada	2
18608317	1	GHE - 17029	06/01/2025 13:10	07/01/2025 10:49	Meio ambiente - Descarga Atmosférica	1
18609308	1	GHE - 17029	06/01/2025 13:20	07/01/2025 15:56	Meio ambiente - Árvore ou Vegetação	14
18609357	1	GHE - 17029	06/01/2025 15:57	07/01/2025 13:29	Meio ambiente - Vento	1
18606628	1	CMD - 15158	06/01/2025 17:42	06/01/2025 18:52	Meio ambiente - Descarga Atmosférica	1
18606738	1	RBSU - 16312	06/01/2025 17:42	06/01/2025 19:33	Meio ambiente - Vento	108
18609398	1	PNV - 17094	06/01/2025 17:44	07/01/2025 15:43	Meio ambiente - Descarga Atmosférica	3
18612596	1	VCS - 17093	06/01/2025 17:44	08/01/2025 10:38	Meio ambiente - Descarga Atmosférica	1
18607023	1	BOED - 15137	06/01/2025 17:46	06/01/2025 21:08	Meio ambiente - Árvore ou Vegetação	2
18606690	1	LNT - 17035	06/01/2025 17:46	06/01/2025 19:20	Meio ambiente - Descarga Atmosférica	2
18611255	2	PNV - 17094	06/01/2025 17:59	07/01/2025 00:12	Meio ambiente - Vento	344
18611255	3	PNV - 17094	06/01/2025 17:59	07/01/2025 00:12	Meio ambiente - Vento	1
18611255	4	PNV - 17094	06/01/2025 17:59	07/01/2025 00:12	Meio ambiente - Vento	24
18609404	1	BHS - 17014	06/01/2025 17:08	07/01/2025 12:15	Meio ambiente - Vento	3
18609405	1	BHS - 17014	06/01/2025 17:08	07/01/2025 12:15	Meio ambiente - Vento	3
18668000	1	FMA - 17055	06/01/2025 17:47	07/01/2025 16:25	Meio ambiente - Árvore ou Vegetação	1
18607908	1	CRL - 15354	06/01/2025 17:48	07/01/2025 09:09	Meio ambiente - Descarga Atmosférica	4
18606993	1	CICM - 15151	06/01/2025 17:49	06/01/2025 21:03	Meio ambiente - Árvore ou Vegetação	496
18606569	1	VCS - 17093	06/01/2025 17:58	06/01/2025 18:01	Não classificada	176
18606569	2	VCS - 17093	06/01/2025 17:58	06/01/2025 18:01	Não classificada	1
18606569	3	VCS - 17093	06/01/2025 17:58	06/01/2025 18:01	Não classificada	20
18608792	1	BETC - 15115	06/01/2025 18:01	06/01/2025 18:47	Meio ambiente - Vento	1129
18608792	2	BETC - 15115	06/01/2025 18:01	06/01/2025 19:59	Meio ambiente - Vento	395
18728704	1	NERU - 17041	06/01/2025 20:37	06/01/2025 23:56	Meio ambiente - Vento	8
18617144	1	PNV - 17094	06/01/2025 17:51	09/01/2025 13:27	Meio ambiente - Vento	1
18606767	1	PTHD - 15234	06/01/2025 17:50	06/01/2025 19:50	Meio ambiente - Descarga Atmosférica	15
18610811	1	BIU - 17016	06/01/2025 17:50	07/01/2025 18:36	Não classificada	1

18607494	1	GVSD - 17070	06/01/2025 17:49	07/01/2025 02:45	Não classificada	1
18607494	1	GVSU - 15332	06/01/2025 17:49	07/01/2025 02:45	Não classificada	167
18606629	1	ITMU - 15310	06/01/2025 17:52	06/01/2025 18:49	Meio ambiente - Descarga Atmosférica	92
18609070	1	CMN - 16278	06/01/2025 17:53	07/01/2025 13:10	Meio ambiente - Descarga Atmosférica	2
18606897	1	FRUD - 17059	06/01/2025 17:53	06/01/2025 20:40	Meio ambiente - Descarga Atmosférica	25
18613372	1	BRDD - 17067	06/01/2025 18:03	07/01/2025 17:00	Meio ambiente - Vento	1
18643222	1	NERU - 17041	06/01/2025 15:31	06/01/2025 23:28	Meio ambiente - Vento	4
18643222	2	NERU - 17041	06/01/2025 15:31	07/01/2025 09:47	Meio ambiente - Vento	353
18643222	2	RCA - 15223	06/01/2025 15:31	07/01/2025 09:47	Meio ambiente - Vento	1
18643222	3	NERU - 17041	06/01/2025 15:31	07/01/2025 09:47	Meio ambiente - Vento	51
18643222	4	NERU - 17041	06/01/2025 15:31	07/01/2025 09:47	Meio ambiente - Vento	2
18608049	1	TTD - 15192	06/01/2025 15:05	07/01/2025 09:51	Meio ambiente - Vento	2
18608329	1	TTD - 15192	06/01/2025 15:58	07/01/2025 10:31	Meio ambiente - Vento	2
18606928	1	FMA - 17055	06/01/2025 17:55	06/01/2025 20:48	Meio ambiente - Árvore ou Vegetação	87
18606834	1	SGTU - 17062	06/01/2025 17:55	06/01/2025 20:14	Meio ambiente - Árvore ou Vegetação	1
18607182	1	VCS - 17093	06/01/2025 17:56	06/01/2025 22:07	Não classificada	175
18607776	1	INPD - 15316	06/01/2025 17:56	07/01/2025 08:24	Meio ambiente - Vento	3
18606740	1	CMD - 15158	06/01/2025 17:56	06/01/2025 19:42	Meio ambiente - Descarga Atmosférica	1
18607769	1	AMN - 16264	06/01/2025 14:59	07/01/2025 08:27	Meio ambiente - Árvore ou Vegetação	3
18606475	1	INPD - 15316	06/01/2025 09:29	06/01/2025 18:18	Não classificada	7
18606475	2	INPD - 15316	06/01/2025 09:29	06/01/2025 18:18	Não classificada	15
18606573	1	IIGU - 15319	06/01/2025 02:11	06/01/2025 18:38	Meio ambiente - Vento	19
18627332	1	AETD - 17009	06/01/2025 10:43	06/01/2025 20:52	Meio ambiente - Vento	14
18627332	2	AETD - 17009	06/01/2025 10:43	12/01/2025 12:00	Meio ambiente - Vento	2
18606568	1	IIGT - 15320	06/01/2025 17:59	06/01/2025 18:21	Meio ambiente - Vento	2
18607495	1	NOG - 15650	06/01/2025 18:00	07/01/2025 03:02	Meio ambiente - Vento	28
18607824	1	RCA - 15223	06/01/2025 18:01	07/01/2025 08:38	Meio ambiente - Descarga Atmosférica	2
18607183	1	CRL - 15354	06/01/2025 18:01	06/01/2025 22:11	Meio ambiente - Descarga Atmosférica	1
18608340	1	SLN - 15206	06/01/2025 18:05	06/01/2025 18:37	Meio ambiente - Árvore ou Vegetação	3
18608340	2	SLN - 15206	06/01/2025 18:05	06/01/2025 21:10	Meio ambiente - Árvore ou Vegetação	2
18608340	3	SLN - 15206	06/01/2025 18:05	07/01/2025 10:30	Meio ambiente - Árvore ou Vegetação	3
18607496	1	AGF - 15098	06/01/2025 18:02	07/01/2025 01:47	Meio ambiente - Descarga Atmosférica	23
18607909	1	BMO - 15135	06/01/2025 18:02	07/01/2025 09:07	Meio ambiente - Descarga Atmosférica	1
18606586	1	LPTU - 17032	06/01/2025 14:31	06/01/2025 18:43	Meio ambiente - Vento	30
18606586	2	LPTU - 17032	06/01/2025 14:31	06/01/2025 18:43	Meio ambiente - Vento	1
18609201	1	CMN - 16278	06/01/2025 11:25	07/01/2025 13:51	Meio ambiente - Descarga Atmosférica	1
18612597	1	INPD - 15316	06/01/2025 18:04	08/01/2025 11:10	Meio ambiente - Descarga Atmosférica	1
18606660	1	JFAO - 16302	06/01/2025 18:03	06/01/2025 19:03	Meio ambiente - Descarga Atmosférica	178
18611729	1	SLAT - 15208	06/01/2025 18:05	07/01/2025 10:47	Meio ambiente - Descarga Atmosférica	1
18610350	1	VCS - 17093	06/01/2025 18:08	07/01/2025 17:12	Meio ambiente - Descarga Atmosférica	9
18606899	1	CRL - 15354	06/01/2025 18:08	06/01/2025 20:40	Meio ambiente - Descarga Atmosférica	2
18610351	1	GHE - 17029	06/01/2025 18:09	07/01/2025 17:07	Meio ambiente - Descarga Atmosférica	2
18687056	1	JFAU - 17086	06/01/2025 18:08	07/01/2025 19:52	Não classificada	36
18612330	1	PNV - 17094	06/01/2025 18:08	08/01/2025 10:11	Meio ambiente - Descarga Atmosférica	1
18607665	1	CUVD - 15349	06/01/2025 18:22	06/01/2025 18:25	Não classificada	2
18607665	2	CUVD - 15349	06/01/2025 18:22	06/01/2025 18:25	Não classificada	1
18606929	1	CEMC - 16284	06/01/2025 18:10	06/01/2025 20:53	Meio ambiente - Vento	18
18608339	1	RCA - 15223	06/01/2025 18:10	07/01/2025 10:38	Meio ambiente - Descarga Atmosférica	3
18608071	1	MFED - 15276	06/01/2025 18:12	07/01/2025 09:52	Meio ambiente - Árvore ou Vegetação	3
18606791	1	FRUD - 17059	06/01/2025 18:11	06/01/2025 20:04	Meio ambiente - Árvore ou Vegetação	7
18609408	1	INPD - 15316	06/01/2025 18:11	07/01/2025 16:13	Meio ambiente - Vento	1
18606868	1	BHCL - 16271	06/01/2025 18:12	06/01/2025 20:28	Meio ambiente - Árvore ou Vegetação	8
18606868	1	BHGT - 16274	06/01/2025 18:12	06/01/2025 20:28	Meio ambiente - Árvore ou Vegetação	47
18607298	1	RES - 15222	06/01/2025 18:19	06/01/2025 22:55	Meio ambiente - Descarga Atmosférica	34
18608907	1	BMO - 15135	06/01/2025 18:12	07/01/2025 12:42	Meio ambiente - Vento	1
18606623	1	NLAQ - 17046	06/01/2025 16:53	06/01/2025 18:50	Meio ambiente - Descarga Atmosférica	10
18606769	1	PRTD - 17074	06/01/2025 18:15	06/01/2025 19:54	Não classificada	3
18606636	1	MUT - 15266	05/01/2025 10:06	06/01/2025 19:03	Não classificada	1
18615430	1	PZLU - 17050	06/01/2025 08:49	07/01/2025 17:50	Não classificada	8

18615430	2	PZLU - 17050	06/01/2025 08:49	07/01/2025 17:50	Não classificada	29
18615430	3	PZLU - 17050	06/01/2025 08:49	07/01/2025 18:20	Não classificada	5
18615430	4	PZLU - 17050	06/01/2025 08:49	07/01/2025 18:20	Não classificada	19
18607866	1	ACSU - 15094	06/01/2025 18:18	07/01/2025 08:55	Meio ambiente - Árvore ou Vegetação	4
18608073	1	JFAD - 16300	06/01/2025 18:18	07/01/2025 09:49	Meio ambiente - Vento	9
18607218	1	SUI - 17069	06/01/2025 18:20	06/01/2025 22:18	Não classificada	15
18614492	1	IOM - 15315	06/01/2025 18:19	08/01/2025 17:19	Meio ambiente - Descarga Atmosférica	1
18610352	1	LBD - 16305	06/01/2025 18:19	07/01/2025 18:34	Não classificada	4
18744906	1	NVSU - 17053	06/01/2025 15:33	07/01/2025 01:42	Meio ambiente - Vento	157
18744906	2	NVSU - 17053	06/01/2025 15:33	07/01/2025 13:28	Meio ambiente - Vento	5
18744906	3	NVSU - 17053	06/01/2025 15:33	07/01/2025 15:49	Meio ambiente - Vento	2
18744906	4	NVSU - 17053	06/01/2025 15:33	07/01/2025 15:49	Meio ambiente - Vento	76
18744906	5	NVSU - 17053	06/01/2025 15:33	07/01/2025 17:00	Meio ambiente - Vento	42
18744906	6	NVSU - 17053	06/01/2025 15:33	08/01/2025 13:48	Meio ambiente - Vento	24
18744906	7	NVSU - 17053	06/01/2025 15:33	08/01/2025 17:23	Meio ambiente - Vento	4
18610813	1	VZEU - 17091	06/01/2025 18:21	07/01/2025 19:53	Meio ambiente - Descarga Atmosférica	1
18608341	1	CAX - 15143	06/01/2025 18:21	07/01/2025 10:36	Meio ambiente - Descarga Atmosférica	12
18607867	1	CPO - 17018	06/01/2025 18:21	07/01/2025 08:46	Meio ambiente - Árvore ou Vegetação	2
18608074	1	FCS - 15340	06/01/2025 18:22	07/01/2025 09:51	Meio ambiente - Árvore ou Vegetação	4
18607666	1	IGRU - 17030	06/01/2025 18:23	07/01/2025 07:31	Meio ambiente - Árvore ou Vegetação	1
18606653	1	MOO - 17039	06/01/2025 14:40	06/01/2025 19:07	Não classificada	1
18606653	2	MOO - 17039	06/01/2025 14:40	06/01/2025 19:07	Não classificada	8
18606706	1	LPTU - 17032	06/01/2025 18:24	06/01/2025 19:32	Meio ambiente - Vento	106
18607869	1	CRF - 15355	06/01/2025 18:25	07/01/2025 08:51	Meio ambiente - Descarga Atmosférica	2
18608218	1	BCAD - 15109	06/01/2025 18:25	07/01/2025 10:12	Meio ambiente - Descarga Atmosférica	1
18607667	1	BCV - 17013	06/01/2025 18:34	06/01/2025 18:38	Não classificada	1272
18607667	1	CITU - 17022	06/01/2025 18:34	06/01/2025 18:38	Não classificada	6
18607667	2	BCV - 17013	06/01/2025 18:34	06/01/2025 18:40	Não classificada	22
18607667	3	BCV - 17013	06/01/2025 18:34	06/01/2025 18:40	Não classificada	73
18606922	1	RSS - 15219	06/01/2025 16:25	06/01/2025 20:45	Meio ambiente - Descarga Atmosférica	41
18606869	1	CUVD - 15349	06/01/2025 18:26	06/01/2025 20:22	Não classificada	1
18608219	1	CRL - 15354	06/01/2025 18:26	07/01/2025 09:59	Meio ambiente - Descarga Atmosférica	3
18607219	1	SLAU - 17071	06/01/2025 15:55	06/01/2025 22:45	Meio ambiente - Vento	1
18607220	1	SLAU - 17071	06/01/2025 19:06	06/01/2025 22:45	Meio ambiente - Vento	14
18607357	1	NOG - 15650	06/01/2025 18:28	06/01/2025 23:09	Meio ambiente - Vento	101
18607357	2	NOG - 15650	06/01/2025 18:28	06/01/2025 23:09	Meio ambiente - Vento	65
18607527	1	JFAO - 16302	06/01/2025 18:28	07/01/2025 04:35	Não classificada	114
18617502	1	RSS - 15219	06/01/2025 18:29	09/01/2025 14:28	Meio ambiente - Descarga Atmosférica	3
18607379	1	GHE - 17029	06/01/2025 18:29	07/01/2025 03:54	Meio ambiente - Descarga Atmosférica	2
18607379	2	GHE - 17029	06/01/2025 18:29	07/01/2025 03:54	Meio ambiente - Descarga Atmosférica	6
18607379	3	GHE - 17029	06/01/2025 18:29	07/01/2025 03:54	Meio ambiente - Descarga Atmosférica	1
18607379	4	GHE - 17029	06/01/2025 18:29	07/01/2025 03:54	Meio ambiente - Descarga Atmosférica	104
18607026	1	LPTU - 17032	06/01/2025 18:30	06/01/2025 21:14	Meio ambiente - Vento	15
18609411	1	AFNU - 17015	06/01/2025 18:30	07/01/2025 16:15	Meio ambiente - Vento	1
18607277	1	IGRU - 17030	06/01/2025 18:29	06/01/2025 22:37	Meio ambiente - Vento	6
18607277	2	IGRU - 17030	06/01/2025 18:29	06/01/2025 22:37	Meio ambiente - Vento	39
18607422	1	VCS - 17093	06/01/2025 17:42	07/01/2025 00:06	Meio ambiente - Vento	72
18608652	1	CRL - 15354	06/01/2025 18:33	07/01/2025 11:39	Meio ambiente - Vento	3
18607911	1	NVSU - 17053	06/01/2025 17:11	07/01/2025 09:28	Meio ambiente - Vento	45
18607301	1	CMD - 15158	06/01/2025 18:35	06/01/2025 22:48	Meio ambiente - Descarga Atmosférica	1
18611436	1	PDP - 15646	06/01/2025 16:57	07/01/2025 15:00	Meio ambiente - Vento	8
18611437	1	PDP - 15646	06/01/2025 18:47	07/01/2025 15:00	Meio ambiente - Vento	21
18610357	1	NVSU - 17053	06/01/2025 19:26	07/01/2025 17:50	Meio ambiente - Vento	41
18612467	1	YAN - 15165	06/01/2025 15:54	07/01/2025 11:07	Meio ambiente - Árvore ou Vegetação	8
18612467	2	YAN - 15165	06/01/2025 15:54	07/01/2025 11:07	Meio ambiente - Árvore ou Vegetação	82
18612467	3	YAN - 15165	06/01/2025 15:54	07/01/2025 11:51	Meio ambiente - Árvore ou Vegetação	2
18612467	4	YAN - 15165	06/01/2025 15:54	08/01/2025 11:10	Meio ambiente - Árvore ou Vegetação	3
18608984	1	NERU - 17041	06/01/2025 18:42	07/01/2025 12:46	Meio ambiente - Vento	1
18606930	1	BHSV - 15656	06/01/2025 18:36	06/01/2025 20:50	Meio ambiente - Vento	118

18607328	1	ESR - 16287	06/01/2025 18:36	06/01/2025 23:02	Não classificada	1
18612034	1	PNV - 17094	06/01/2025 18:36	08/01/2025 08:56	Meio ambiente - Descarga Atmosférica	1
18608220	1	AOR - 15102	06/01/2025 18:36	07/01/2025 10:14	Meio ambiente - Árvore ou Vegetação	2
18606709	1	MNVD - 15272	06/01/2025 18:38	06/01/2025 19:31	Meio ambiente - Descarga Atmosférica	88
18611439	1	BBI - 17033	06/01/2025 14:49	07/01/2025 17:35	Meio ambiente - Descarga Atmosférica	17
18609419	2	SLUD - 16327	06/01/2025 18:48	06/01/2025 18:51	Meio ambiente - Vento	6913
18609419	2	SLUU - 16326	06/01/2025 18:48	06/01/2025 18:51	Meio ambiente - Vento	19
18609419	4	SLUD - 16327	06/01/2025 18:48	06/01/2025 23:23	Meio ambiente - Vento	1
18609420	1	SLUD - 16327	06/01/2025 18:58	06/01/2025 21:10	Meio ambiente - Vento	6913
18609420	1	SLUU - 16326	06/01/2025 18:58	06/01/2025 21:10	Meio ambiente - Vento	19
18609421	1	SLUD - 16327	06/01/2025 21:13	06/01/2025 21:42	Meio ambiente - Vento	866
18609421	2	SLUD - 16327	06/01/2025 21:13	06/01/2025 21:51	Meio ambiente - Vento	2681
18609421	2	SLUU - 16326	06/01/2025 21:13	06/01/2025 21:51	Meio ambiente - Vento	19
18609421	4	SLUD - 16327	06/01/2025 21:13	06/01/2025 22:12	Meio ambiente - Vento	585
18609421	5	SLUD - 16327	06/01/2025 21:13	06/01/2025 22:35	Meio ambiente - Vento	773
18609421	6	SLUD - 16327	06/01/2025 21:13	06/01/2025 22:40	Meio ambiente - Vento	825
18609421	7	SLUD - 16327	06/01/2025 21:13	06/01/2025 23:22	Meio ambiente - Vento	2
18609421	8	SLUD - 16327	06/01/2025 21:13	06/01/2025 23:49	Meio ambiente - Vento	319
18609421	9	SLUD - 16327	06/01/2025 21:13	07/01/2025 00:11	Meio ambiente - Vento	318
18609421	10	SLUD - 16327	06/01/2025 21:13	07/01/2025 05:49	Meio ambiente - Vento	544
18607187	1	BHPM - 16275	06/01/2025 18:51	06/01/2025 20:25	Meio ambiente - Vento	643
18607187	2	BHPM - 16275	06/01/2025 18:51	06/01/2025 20:25	Meio ambiente - Vento	1
18607187	3	BHPM - 16275	06/01/2025 18:51	06/01/2025 22:34	Meio ambiente - Vento	121
18609413	1	NERU - 17041	06/01/2025 18:39	07/01/2025 16:44	Meio ambiente - Árvore ou Vegetação	1
18606570	1	FCS - 15340	06/01/2025 18:48	06/01/2025 18:51	Não classificada	1
18609414	1	JFAO - 16302	06/01/2025 18:41	07/01/2025 14:56	Meio ambiente - Árvore ou Vegetação	22
18606901	1	SSP - 15199	06/01/2025 18:41	06/01/2025 20:38	Meio ambiente - Descarga Atmosférica	1
18608617	1	TTD - 15192	06/01/2025 07:08	07/01/2025 11:29	Meio ambiente - Árvore ou Vegetação	4
18610322	1	TTD - 15192	06/01/2025 15:17	07/01/2025 17:44	Meio ambiente - Árvore ou Vegetação	1
18608069	1	TTD - 15192	06/01/2025 17:56	07/01/2025 09:42	Meio ambiente - Descarga Atmosférica	1
18607684	1	JFAO - 16302	06/01/2025 18:43	07/01/2025 07:34	Meio ambiente - Vento	52
18612331	1	GVSD - 17070	06/01/2025 18:43	08/01/2025 10:15	Meio ambiente - Descarga Atmosférica	1
18609415	1	UHMM - 15189	06/01/2025 18:43	07/01/2025 14:06	Meio ambiente - Descarga Atmosférica	3
18609422	1	MAGU - 15282	06/01/2025 13:07	07/01/2025 15:13	Meio ambiente - Árvore ou Vegetação	21
18608048	1	UHSG - 15183	06/01/2025 14:22	07/01/2025 09:30	Meio ambiente - Árvore ou Vegetação	6
18607215	1	UHSG - 15183	06/01/2025 17:46	06/01/2025 22:23	Meio ambiente - Descarga Atmosférica	10
18608223	1	PIUD - 17054	06/01/2025 18:44	07/01/2025 10:03	Meio ambiente - Árvore ou Vegetação	27
18609417	1	PNV - 17094	06/01/2025 18:45	07/01/2025 14:59	Meio ambiente - Descarga Atmosférica	5
18629441	1	CITU - 17022	06/01/2025 18:45	06/01/2025 23:57	Meio ambiente - Vento	222
18607425	1	VCS - 17093	06/01/2025 18:46	06/01/2025 23:47	Não classificada	103
18612466	1	NERU - 17041	06/01/2025 18:45	08/01/2025 10:42	Meio ambiente - Vento	5
18608795	1	NERU - 17041	06/01/2025 18:47	07/01/2025 11:51	Meio ambiente - Árvore ou Vegetação	26
18606794	1	CITU - 17022	06/01/2025 18:48	06/01/2025 20:04	Meio ambiente - Descarga Atmosférica	260
18606995	1	BHSV - 15656	06/01/2025 19:42	06/01/2025 21:21	Meio ambiente - Árvore ou Vegetação	11
18606995	1	NOG - 15650	06/01/2025 19:42	06/01/2025 21:21	Meio ambiente - Árvore ou Vegetação	201
18614240	1	VCS - 17093	06/01/2025 18:49	08/01/2025 16:11	Meio ambiente - Vento	1
18609423	1	ELMU - 17088	06/01/2025 18:53	07/01/2025 15:18	Meio ambiente - Descarga Atmosférica	16
18609424	1	CGAU - 15150	06/01/2025 18:53	07/01/2025 15:25	Meio ambiente - Vento	5
18610358	1	RCA - 15223	06/01/2025 18:52	07/01/2025 17:00	Não classificada	8
18610358	2	RCA - 15223	06/01/2025 18:52	07/01/2025 17:00	Não classificada	2
18607147	1	MAGT - 17037	06/01/2025 18:52	06/01/2025 21:47	Meio ambiente - Descarga Atmosférica	1
18607718	1	PNV - 17094	06/01/2025 18:52	07/01/2025 07:47	Meio ambiente - Descarga Atmosférica	1
18607718	1	VCS - 17093	06/01/2025 18:52	07/01/2025 07:47	Meio ambiente - Descarga Atmosférica	2
18612088	1	GHE - 17029	06/01/2025 10:29	08/01/2025 09:15	Meio ambiente - Descarga Atmosférica	1
18608532	1	GHE - 17029	06/01/2025 18:54	07/01/2025 11:18	Meio ambiente - Descarga Atmosférica	5
18608798	1	JFAO - 16302	06/01/2025 18:55	07/01/2025 12:01	Meio ambiente - Vento	3
18608661	1	IGRU - 17030	06/01/2025 18:55	07/01/2025 11:46	Meio ambiente - Vento	2
18608225	1	ENC - 15343	06/01/2025 18:54	07/01/2025 10:25	Não classificada	2

18614611	1	VCS - 17093	06/01/2025 18:55	08/01/2025 17:39	Meio ambiente - Vento	1
18728939	1	PNV - 17094	06/01/2025 18:54	07/01/2025 07:55	Meio ambiente - Árvore ou Vegetação	83
18611901	1	SFIQ - 17065	06/01/2025 18:55	08/01/2025 08:21	Não classificada	6
18611178	1	IBAS - 17042	06/01/2025 19:09	07/01/2025 13:42	Meio ambiente - Vento	28
18611178	2	IBAS - 17042	06/01/2025 19:09	07/01/2025 14:15	Meio ambiente - Vento	85
18611178	3	IBAS - 17042	06/01/2025 19:09	07/01/2025 20:19	Meio ambiente - Vento	75
18608226	1	SDEU - 17085	06/01/2025 18:56	07/01/2025 10:23	Meio ambiente - Descarga Atmosférica	6
18607430	1	BHPM - 16275	06/01/2025 18:56	06/01/2025 23:52	Meio ambiente - Descarga Atmosférica	52
18608909	1	NERU - 17041	06/01/2025 18:56	07/01/2025 12:41	Meio ambiente - Descarga Atmosférica	11
18691334	1	AFNU - 17015	06/01/2025 15:04	06/01/2025 22:12	Meio ambiente - Vento	21
18691334	2	AFNU - 17015	06/01/2025 15:04	07/01/2025 00:15	Meio ambiente - Vento	137
18691334	3	AFNU - 17015	06/01/2025 15:04	07/01/2025 00:15	Meio ambiente - Vento	5
18691334	4	AFNU - 17015	06/01/2025 15:04	07/01/2025 00:15	Meio ambiente - Vento	1
18691334	5	AFNU - 17015	06/01/2025 15:04	07/01/2025 11:35	Meio ambiente - Vento	10
18691334	6	AFNU - 17015	06/01/2025 15:04	08/01/2025 11:05	Meio ambiente - Vento	31
18610815	1	LJA - 15286	06/01/2025 15:34	06/01/2025 19:40	Meio ambiente - Vento	1
18610815	2	LJA - 15286	06/01/2025 15:34	06/01/2025 19:40	Meio ambiente - Vento	1417
18610815	2	YAN - 15165	06/01/2025 15:34	06/01/2025 19:40	Meio ambiente - Vento	2
18610815	5	LJA - 15286	06/01/2025 15:34	07/01/2025 16:30	Meio ambiente - Vento	53
18610816	1	LJA - 15286	06/01/2025 20:01	06/01/2025 20:11	Meio ambiente - Vento	1
18610816	2	LJA - 15286	06/01/2025 20:01	06/01/2025 20:11	Meio ambiente - Vento	1417
18610816	2	YAN - 15165	06/01/2025 20:01	06/01/2025 20:11	Meio ambiente - Vento	2
18611257	1	CEMT - 16283	06/01/2025 19:05	06/01/2025 19:25	Meio ambiente - Vento	5746
18611257	1	RBST - 15225	06/01/2025 19:05	06/01/2025 19:25	Meio ambiente - Vento	33
18611257	2	CEMT - 16283	06/01/2025 19:05	06/01/2025 21:30	Meio ambiente - Vento	2762
18611258	1	CEMT - 16283	06/01/2025 19:30	06/01/2025 19:34	Meio ambiente - Vento	5741
18611258	1	RBST - 15225	06/01/2025 19:30	06/01/2025 19:34	Meio ambiente - Vento	33
18611258	2	CEMT - 16283	06/01/2025 19:30	06/01/2025 21:38	Meio ambiente - Vento	3
18611258	3	CEMT - 16283	06/01/2025 19:30	06/01/2025 21:38	Meio ambiente - Vento	2
18611259	1	CEMT - 16283	06/01/2025 19:40	06/01/2025 21:34	Meio ambiente - Vento	784
18611260	1	CEMT - 16283	06/01/2025 19:43	06/01/2025 21:31	Meio ambiente - Vento	4957
18611260	1	RBST - 15225	06/01/2025 19:43	06/01/2025 21:31	Meio ambiente - Vento	33
18611261	1	CEMT - 16283	06/01/2025 22:22	07/01/2025 01:49	Meio ambiente - Vento	64
18610360	1	GVSD - 17070	06/01/2025 18:58	07/01/2025 17:01	Meio ambiente - Vento	4
18612598	1	PNV - 17094	06/01/2025 18:58	08/01/2025 10:59	Meio ambiente - Descarga Atmosférica	1
18613729	1	INPD - 15316	06/01/2025 18:57	08/01/2025 15:11	Meio ambiente - Descarga Atmosférica	3
18607189	1	MNVD - 15272	06/01/2025 18:57	06/01/2025 21:51	Meio ambiente - Árvore ou Vegetação	4
18609425	1	GVSD - 17070	06/01/2025 18:57	07/01/2025 15:25	Meio ambiente - Descarga Atmosférica	2
18609434	1	PRSD - 16316	06/01/2025 17:09	06/01/2025 23:16	Meio ambiente - Vento	248
18609434	2	PRSD - 16316	06/01/2025 17:09	06/01/2025 23:34	Meio ambiente - Vento	203
18609434	3	PRSD - 16316	06/01/2025 17:09	07/01/2025 16:10	Meio ambiente - Vento	93
18607431	1	BMO - 15135	06/01/2025 19:06	07/01/2025 00:06	Meio ambiente - Vento	11
18609427	1	BRL - 15140	06/01/2025 19:00	07/01/2025 15:00	Meio ambiente - Descarga Atmosférica	1
18607498	1	VCS - 17093	06/01/2025 19:01	07/01/2025 00:35	Meio ambiente - Descarga Atmosférica	40
18606730	1	CSAU - 17020	06/01/2025 15:51	06/01/2025 19:43	Meio ambiente - Vento	21
18606934	1	MCDD - 15280	06/01/2025 19:03	06/01/2025 20:50	Meio ambiente - Vento	1
18607420	1	SLUU - 16326	06/01/2025 19:02	07/01/2025 04:09	Meio ambiente - Vento	21
18607251	1	MNVD - 15272	06/01/2025 19:04	06/01/2025 22:31	Meio ambiente - Descarga Atmosférica	3
18606839	1	MNVD - 15272	06/01/2025 19:05	06/01/2025 20:13	Não classificada	2
18608911	1	GVSD - 17070	06/01/2025 19:05	07/01/2025 12:28	Meio ambiente - Descarga Atmosférica	10
18679675	1	VZEU - 17091	06/01/2025 19:05	07/01/2025 13:30	Meio ambiente - Descarga Atmosférica	1
18608227	1	CMN - 16278	06/01/2025 19:06	07/01/2025 10:05	Meio ambiente - Descarga Atmosférica	1
18607186	1	RBSD - 15652	06/01/2025 18:42	06/01/2025 22:04	Meio ambiente - Árvore ou Vegetação	219
18609431	1	GHE - 17029	06/01/2025 19:07	07/01/2025 16:23	Não classificada	3
18607778	1	CRL - 15354	06/01/2025 19:08	07/01/2025 08:14	Meio ambiente - Descarga Atmosférica	2
18607107	1	IOM - 15315	06/01/2025 19:07	06/01/2025 21:37	Não classificada	3
18609433	1	CMD - 15158	06/01/2025 19:09	07/01/2025 15:17	Meio ambiente - Descarga Atmosférica	1
18607358	1	BHPM - 16275	06/01/2025 19:09	06/01/2025 23:11	Meio ambiente - Árvore ou Vegetação	98
18607067	1	IPC - 15314	06/01/2025 19:09	06/01/2025 21:17	Meio ambiente - Descarga Atmosférica	2

18608076	1	IGPD - 15324	06/01/2025 19:11	07/01/2025 09:29	Meio ambiente - Árvore ou Vegetação	1
18607826	1	BHS - 17014	06/01/2025 19:11	07/01/2025 08:38	Não classificada	7
18609437	1	CTR - 15351	06/01/2025 19:11	07/01/2025 16:06	Meio ambiente - Vento	2
18609437	2	CTR - 15351	06/01/2025 19:11	07/01/2025 16:06	Meio ambiente - Vento	1
18607959	1	ENC - 15343	06/01/2025 19:21	06/01/2025 21:14	Meio ambiente - Vento	35
18607959	2	ENC - 15343	06/01/2025 19:21	06/01/2025 21:14	Meio ambiente - Vento	1402
18607959	2	INPD - 15316	06/01/2025 19:21	06/01/2025 21:14	Meio ambiente - Vento	68
18607959	4	ENC - 15343	06/01/2025 19:21	06/01/2025 21:27	Meio ambiente - Vento	1
18607959	5	ENC - 15343	06/01/2025 19:21	06/01/2025 21:27	Meio ambiente - Vento	116
18607959	6	ENC - 15343	06/01/2025 19:21	06/01/2025 22:47	Meio ambiente - Vento	189
18607959	7	ENC - 15343	06/01/2025 19:21	06/01/2025 22:47	Meio ambiente - Vento	8
18607959	8	ENC - 15343	06/01/2025 19:21	06/01/2025 22:47	Meio ambiente - Vento	2
18607959	9	ENC - 15343	06/01/2025 19:21	06/01/2025 22:53	Meio ambiente - Vento	205
18607959	10	ENC - 15343	06/01/2025 19:21	06/01/2025 22:53	Meio ambiente - Vento	22
18609383	1	PBD - 16324	06/01/2025 16:55	07/01/2025 14:49	Meio ambiente - Árvore ou Vegetação	11
18606713	1	UHTM - 15182	04/01/2025 15:39	06/01/2025 19:34	Meio ambiente - Descarga Atmosférica	1
18606875	1	UHTM - 15182	04/01/2025 17:53	06/01/2025 20:35	Meio ambiente - Descarga Atmosférica	1
18667577	1	BHPM - 16275	06/01/2025 19:20	07/01/2025 09:02	Meio ambiente - Árvore ou Vegetação	10
18608912	1	ACSU - 15094	06/01/2025 19:19	07/01/2025 12:15	Meio ambiente - Árvore ou Vegetação	2
18606903	1	MNVD - 15272	06/01/2025 19:19	06/01/2025 20:33	Não classificada	18
18609438	1	LUZU - 15284	06/01/2025 19:21	07/01/2025 14:14	Meio ambiente - Descarga Atmosférica	1
18610363	1	CNLU - 15164	06/01/2025 19:30	06/01/2025 23:05	Meio ambiente - Vento	1
18610363	2	CNLU - 15164	06/01/2025 19:30	07/01/2025 10:42	Meio ambiente - Vento	242
18610363	3	CNLU - 15164	06/01/2025 19:30	07/01/2025 10:42	Meio ambiente - Vento	211
18610363	4	CNLU - 15164	06/01/2025 19:30	07/01/2025 12:00	Meio ambiente - Vento	623
18607500	1	JFAO - 16302	06/01/2025 19:32	07/01/2025 04:24	Meio ambiente - Árvore ou Vegetação	103
18608230	1	SDEU - 17085	06/01/2025 19:23	07/01/2025 10:13	Não classificada	1
18608078	1	GVSD - 17070	06/01/2025 19:24	07/01/2025 09:52	Meio ambiente - Vento	3
18608343	1	MIB - 15274	06/01/2025 19:25	07/01/2025 10:49	Meio ambiente - Árvore ou Vegetação	1
18607303	1	IGRU - 17030	06/01/2025 19:26	06/01/2025 22:55	Não classificada	126
18609440	1	SFIQ - 17065	06/01/2025 19:28	07/01/2025 13:16	Meio ambiente - Descarga Atmosférica	1
18607651	1	BHPM - 16275	06/01/2025 19:28	07/01/2025 07:13	Meio ambiente - Árvore ou Vegetação	100
18608080	1	TTD - 15192	06/01/2025 19:27	07/01/2025 09:49	Não classificada	17
18607873	1	PTE - 17056	06/01/2025 19:29	07/01/2025 08:45	Meio ambiente - Descarga Atmosférica	7
18616884	1	BMN - 15134	06/01/2025 19:30	09/01/2025 12:15	Não classificada	1
18687598	1	PMSU - 17092	06/01/2025 19:40	06/01/2025 20:57	Meio ambiente - Vento	2850
18606840	1	MOO - 17039	06/01/2025 19:33	06/01/2025 20:12	Meio ambiente - Árvore ou Vegetação	1
18607214	1	VCS - 17093	06/01/2025 17:35	06/01/2025 22:13	Meio ambiente - Descarga Atmosférica	129
18607781	1	SUI - 17069	06/01/2025 19:34	07/01/2025 08:30	Meio ambiente - Vento	5
18617055	1	SFIQ - 17065	06/01/2025 19:35	09/01/2025 13:02	Não classificada	1
18608301	1	TSPU - 15193	05/01/2025 15:23	07/01/2025 10:35	Meio ambiente - Árvore ou Vegetação	7
18608301	2	TSPU - 15193	05/01/2025 15:23	07/01/2025 10:35	Meio ambiente - Árvore ou Vegetação	1
18610364	1	UNIT - 17083	06/01/2025 19:37	07/01/2025 17:50	Meio ambiente - Árvore ou Vegetação	1
18608915	1	PBD - 16324	06/01/2025 14:19	07/01/2025 12:57	Meio ambiente - Árvore ou Vegetação	2
18607253	1	RBSD - 15652	06/01/2025 19:39	06/01/2025 22:33	Meio ambiente - Árvore ou Vegetação	326
18608231	1	TSPU - 15193	06/01/2025 19:40	07/01/2025 10:24	Meio ambiente - Descarga Atmosférica	1
18607030	1	IANU - 15651	06/01/2025 19:47	06/01/2025 21:13	Meio ambiente - Árvore ou Vegetação	90
18607962	1	MUZD - 17044	06/01/2025 19:42	07/01/2025 08:59	Meio ambiente - Vento	19
18607962	2	MUZD - 17044	06/01/2025 19:42	07/01/2025 08:59	Meio ambiente - Vento	1
18608534	1	OLV - 15255	06/01/2025 19:42	07/01/2025 11:12	Meio ambiente - Descarga Atmosférica	1
18610367	1	PDP - 15646	06/01/2025 13:02	07/01/2025 15:02	Meio ambiente - Árvore ou Vegetação	66
18610367	2	PDP - 15646	06/01/2025 13:02	07/01/2025 15:02	Meio ambiente - Árvore ou Vegetação	4
18608345	1	BBI - 17033	06/01/2025 19:44	07/01/2025 10:30	Meio ambiente - Árvore ou Vegetação	1
18610365	1	JPIU - 15298	06/01/2025 19:44	07/01/2025 17:09	Meio ambiente - Vento	2
18607403	2	SFIQ - 17065	06/01/2025 15:32	07/01/2025 01:19	Meio ambiente - Árvore ou Vegetação	41
18608914	1	LUZU - 15284	06/01/2025 19:46	07/01/2025 12:23	Meio ambiente - Descarga Atmosférica	1
18607437	1	IIGT - 15320	06/01/2025 19:46	06/01/2025 23:42	Meio ambiente - Vento	16
18607501	1	BHBN - 17048	06/01/2025 19:46	07/01/2025 00:39	Meio ambiente - Vento	109
18607438	1	BHSV - 15656	06/01/2025 19:46	06/01/2025 23:48	Meio ambiente - Árvore ou Vegetação	86

18611371	1	INPD - 15316	06/01/2025 19:46	07/01/2025 22:00	Meio ambiente - Descarga Atmosférica	3
18607601	1	SGTU - 17062	06/01/2025 19:47	06/01/2025 21:58	Meio ambiente - Descarga Atmosférica	1
18611112	1	VCS - 17093	06/01/2025 19:47	07/01/2025 21:07	Meio ambiente - Descarga Atmosférica	14
18607307	1	IGRU - 17030	06/01/2025 19:47	06/01/2025 22:53	Meio ambiente - Árvore ou Vegetação	89
18609446	1	NERU - 17041	06/01/2025 19:50	07/01/2025 14:52	Meio ambiente - Vento	95
18725191	2	ILIU - 16291	06/01/2025 19:54	07/01/2025 08:17	Meio ambiente - Vento	103
18608348	1	CSN - 15352	06/01/2025 19:55	07/01/2025 10:46	Não classificada	15
18609451	1	PRTU - 17057	06/01/2025 16:43	07/01/2025 14:19	Meio ambiente - Vento	2
18609451	2	PRTU - 17057	06/01/2025 16:43	07/01/2025 14:19	Meio ambiente - Vento	10
18747471	1	SEG - 17068	06/01/2025 19:57	07/01/2025 10:34	Meio ambiente - Árvore ou Vegetação	44
18609448	1	UHSG - 15183	06/01/2025 19:59	07/01/2025 15:30	Meio ambiente - Árvore ou Vegetação	2
18610817	1	ARID - 15104	06/01/2025 19:59	07/01/2025 19:12	Meio ambiente - Árvore ou Vegetação	1
18608536	1	BMO - 15135	06/01/2025 19:58	07/01/2025 11:00	Meio ambiente - Vento	9
18608236	1	GHE - 17029	06/01/2025 19:59	07/01/2025 10:25	Meio ambiente - Descarga Atmosférica	19
18606923	1	AGF - 15098	06/01/2025 17:03	06/01/2025 20:50	Não classificada	11
18609449	1	CRF - 15355	06/01/2025 20:02	07/01/2025 13:22	Meio ambiente - Descarga Atmosférica	1
18607068	1	MNVD - 15272	06/01/2025 20:05	06/01/2025 21:27	Meio ambiente - Descarga Atmosférica	513
18611262	1	LBD - 16305	06/01/2025 20:05	07/01/2025 21:57	Meio ambiente - Descarga Atmosférica	1
18608918	1	GVSD - 17070	06/01/2025 20:06	07/01/2025 12:32	Meio ambiente - Descarga Atmosférica	1
18608349	1	MCLD - 15278	06/01/2025 20:06	07/01/2025 10:48	Meio ambiente - Descarga Atmosférica	1
18611363	1	JFAO - 16302	06/01/2025 06:12	07/01/2025 15:00	Meio ambiente - Descarga Atmosférica	1
18609454	1	VCS - 17093	06/01/2025 18:16	07/01/2025 10:58	Meio ambiente - Vento	29
18606905	1	DMTU - 15346	06/01/2025 16:21	06/01/2025 20:26	Meio ambiente - Descarga Atmosférica	1044
18606905	1	SER - 16332	06/01/2025 16:21	06/01/2025 20:26	Meio ambiente - Descarga Atmosférica	78
18606905	2	DMTU - 15346	06/01/2025 16:21	06/01/2025 20:26	Meio ambiente - Descarga Atmosférica	15
18607874	1	RBSU - 16312	06/01/2025 20:08	07/01/2025 08:55	Meio ambiente - Árvore ou Vegetação	89
18607442	1	ORPU - 17045	06/01/2025 20:09	06/01/2025 23:58	Meio ambiente - Descarga Atmosférica	30
18607257	1	GHE - 17029	06/01/2025 12:59	06/01/2025 22:53	Meio ambiente - Descarga Atmosférica	63
18607257	2	GHE - 17029	06/01/2025 12:59	06/01/2025 22:53	Meio ambiente - Descarga Atmosférica	152
18607258	1	GHE - 17029	06/01/2025 21:07	06/01/2025 22:53	Meio ambiente - Descarga Atmosférica	48
18607785	1	CPO - 17018	06/01/2025 14:24	06/01/2025 23:56	Meio ambiente - Vento	1
18607786	1	CPO - 17018	06/01/2025 22:14	06/01/2025 23:56	Meio ambiente - Vento	43
18608352	1	VZEU - 17091	06/01/2025 20:12	07/01/2025 10:53	Meio ambiente - Árvore ou Vegetação	1
18608352	2	VZEU - 17091	06/01/2025 20:12	07/01/2025 10:53	Meio ambiente - Árvore ou Vegetação	8
18608665	1	CNLU - 15164	06/01/2025 20:12	07/01/2025 11:44	Meio ambiente - Descarga Atmosférica	30
18613897	1	IBAD - 17028	06/01/2025 20:11	08/01/2025 15:35	Meio ambiente - Descarga Atmosférica	1
18607443	1	CSAU - 17020	06/01/2025 20:11	06/01/2025 23:48	Meio ambiente - Descarga Atmosférica	4
18607504	1	CNLU - 15164	06/01/2025 20:13	07/01/2025 01:33	Meio ambiente - Descarga Atmosférica	46
18607444	1	ITMU - 15310	06/01/2025 20:15	07/01/2025 00:35	Meio ambiente - Descarga Atmosférica	1
18608800	1	ELMU - 17088	06/01/2025 20:18	07/01/2025 11:55	Meio ambiente - Descarga Atmosférica	1
18608088	1	IBYD - 15327	06/01/2025 20:19	07/01/2025 09:24	Meio ambiente - Descarga Atmosférica	1
18609456	1	LPTU - 17032	06/01/2025 20:22	07/01/2025 16:56	Meio ambiente - Árvore ou Vegetação	2
18607937	1	SQNU - 17078	06/01/2025 11:36	07/01/2025 09:14	Não classificada	8
18609461	1	PTC - 15235	06/01/2025 13:02	07/01/2025 16:20	Meio ambiente - Árvore ou Vegetação	1
18607723	1	VCS - 17093	06/01/2025 20:26	07/01/2025 07:52	Meio ambiente - Descarga Atmosférica	3
18607787	1	NES - 17043	06/01/2025 20:26	07/01/2025 08:14	Meio ambiente - Vento	19
18608089	1	PNV - 17094	06/01/2025 20:26	07/01/2025 09:24	Não classificada	5
18613096	1	VZPU - 15169	06/01/2025 18:53	08/01/2025 12:48	Meio ambiente - Descarga Atmosférica	1
18615125	1	CMN - 16278	06/01/2025 15:57	06/01/2025 20:45	Meio ambiente - Árvore ou Vegetação	37
18615125	2	CMN - 16278	06/01/2025 15:57	06/01/2025 20:45	Meio ambiente - Árvore ou Vegetação	31
18615125	3	CMN - 16278	06/01/2025 15:57	07/01/2025 13:07	Meio ambiente - Árvore ou Vegetação	4
18615125	4	CMN - 16278	06/01/2025 15:57	08/01/2025 09:09	Meio ambiente - Árvore ou Vegetação	4
18615125	5	CMN - 16278	06/01/2025 15:57	08/01/2025 09:09	Meio ambiente - Árvore ou Vegetação	12
18612599	1	BRDD - 17067	06/01/2025 20:31	08/01/2025 11:03	Não classificada	1
18611001	1	CLUU - 17025	06/01/2025 17:50	07/01/2025 13:16	Não classificada	24
18611001	2	CLUU - 17025	06/01/2025 17:50	07/01/2025 13:16	Não classificada	2
18613730	1	SEG - 17068	06/01/2025 20:33	08/01/2025 15:11	Meio ambiente - Vento	1
18611483	1	BCAD - 15109	06/01/2025 18:36	07/01/2025 06:34	Meio ambiente - Árvore ou Vegetação	35
18611483	2	BCAD - 15109	06/01/2025 18:36	07/01/2025 06:34	Meio ambiente - Árvore ou Vegetação	7

18611483	3	BCAD - 15109	06/01/2025 18:36	07/01/2025 12:34	Meio ambiente - Árvore ou Vegetação	118
18611483	4	BCAD - 15109	06/01/2025 18:36	07/01/2025 14:21	Meio ambiente - Árvore ou Vegetação	9
18611483	5	BCAD - 15109	06/01/2025 18:36	07/01/2025 14:21	Meio ambiente - Árvore ou Vegetação	115
18609459	1	PDS - 17051	06/01/2025 20:35	07/01/2025 16:03	Meio ambiente - Árvore ou Vegetação	3
18607548	1	PTE - 17056	06/01/2025 20:44	06/01/2025 20:53	Não classificada	148
18607548	2	PTE - 17056	06/01/2025 20:44	06/01/2025 20:53	Não classificada	1
18607548	4	PTE - 17056	06/01/2025 20:44	06/01/2025 20:53	Não classificada	680
18607548	5	PTE - 17056	06/01/2025 20:44	06/01/2025 20:53	Não classificada	57
18608666	1	SLAU - 17071	06/01/2025 20:37	07/01/2025 11:43	Meio ambiente - Árvore ou Vegetação	2
18613974	1	VCS - 17093	06/01/2025 18:31	08/01/2025 15:46	Não classificada	7
18607966	1	MNVD - 15272	06/01/2025 20:40	07/01/2025 09:16	Meio ambiente - Árvore ou Vegetação	11
18607113	1	FRUD - 17059	06/01/2025 20:40	06/01/2025 21:37	Meio ambiente - Vento	1
18607508	2	CGAU - 15150	06/01/2025 20:43	07/01/2025 01:54	Meio ambiente - Descarga Atmosférica	92
18607508	3	CGAU - 15150	06/01/2025 20:43	07/01/2025 01:54	Meio ambiente - Descarga Atmosférica	703
18607508	5	CGAU - 15150	06/01/2025 20:43	07/01/2025 01:54	Meio ambiente - Descarga Atmosférica	63
18607449	1	OLV - 15255	06/01/2025 20:45	07/01/2025 00:07	Meio ambiente - Descarga Atmosférica	1
18607435	1	BHPM - 16275	06/01/2025 19:40	07/01/2025 01:01	Não classificada	19
18612389	1	RCA - 15223	06/01/2025 20:49	08/01/2025 10:21	Meio ambiente - Descarga Atmosférica	3
18608241	1	MDI - 16307	06/01/2025 20:50	07/01/2025 09:54	Meio ambiente - Descarga Atmosférica	2
18608492	1	SLN - 15206	05/01/2025 18:34	07/01/2025 11:00	Meio ambiente - Descarga Atmosférica	1
18608616	1	SLN - 15206	06/01/2025 07:06	07/01/2025 11:42	Meio ambiente - Descarga Atmosférica	1
18608307	1	SLN - 15206	06/01/2025 09:16	07/01/2025 10:44	Meio ambiente - Descarga Atmosférica	8
18607615	1	JNUQ - 17038	06/01/2025 20:53	07/01/2025 07:01	Não classificada	1
18608092	1	GHE - 17029	06/01/2025 20:56	07/01/2025 09:26	Meio ambiente - Descarga Atmosférica	15
18607616	1	JFAU - 17086	06/01/2025 20:55	07/01/2025 07:04	Meio ambiente - Descarga Atmosférica	69
18607876	1	CLHU - 17095	06/01/2025 20:58	07/01/2025 08:44	Meio ambiente - Descarga Atmosférica	3
18609466	1	GVSD - 17070	06/01/2025 20:58	07/01/2025 14:10	Meio ambiente - Vento	3
18611002	1	GVSD - 17070	06/01/2025 17:19	07/01/2025 12:00	Meio ambiente - Vento	46
18607185	1	MAL - 15281	06/01/2025 18:26	06/01/2025 22:12	Meio ambiente - Árvore ou Vegetação	9
18608359	1	PBD - 16324	06/01/2025 20:59	07/01/2025 10:29	Meio ambiente - Descarga Atmosférica	1
18607724	1	LABU - 15292	06/01/2025 20:59	07/01/2025 07:58	Meio ambiente - Árvore ou Vegetação	1
18607373	1	JUAU - 17036	06/01/2025 20:59	06/01/2025 23:11	Meio ambiente - Descarga Atmosférica	2
18613486	1	EPS - 15341	06/01/2025 21:14	07/01/2025 21:43	Meio ambiente - Vento	12
18613486	2	EPS - 15341	06/01/2025 21:14	08/01/2025 14:47	Meio ambiente - Vento	8
18607273	1	PMSU - 17092	06/01/2025 15:42	06/01/2025 22:44	Meio ambiente - Descarga Atmosférica	2
18607311	1	LAVD - 17034	06/01/2025 21:04	06/01/2025 22:55	Meio ambiente - Vento	1
18608243	1	AUIU - 15647	06/01/2025 21:03	07/01/2025 10:08	Não classificada	1
18607829	1	URAS - 16338	06/01/2025 21:06	07/01/2025 08:43	Meio ambiente - Vento	6
18609470	1	PTE - 17056	06/01/2025 21:15	07/01/2025 12:45	Meio ambiente - Vento	2
18609470	2	PTE - 17056	06/01/2025 21:15	07/01/2025 12:55	Meio ambiente - Vento	1
18609470	3	PTE - 17056	06/01/2025 21:15	07/01/2025 12:55	Meio ambiente - Vento	403
18609470	4	PTE - 17056	06/01/2025 21:15	07/01/2025 13:00	Meio ambiente - Vento	1
18609470	6	PTE - 17056	06/01/2025 21:15	07/01/2025 13:00	Meio ambiente - Vento	798
18607145	1	CRL - 15354	06/01/2025 17:25	06/01/2025 21:50	Meio ambiente - Descarga Atmosférica	80
18608094	1	SQNU - 17078	06/01/2025 21:12	07/01/2025 09:49	Não classificada	3
18607511	1	UHMS - 17082	05/01/2025 19:15	07/01/2025 01:40	Meio ambiente - Vento	92
18607512	1	UHJS - 17080	06/01/2025 22:02	06/01/2025 23:57	Meio ambiente - Vento	4
18607512	1	UHMS - 17082	06/01/2025 22:02	06/01/2025 23:57	Meio ambiente - Vento	461
18609469	1	VZEU - 17091	06/01/2025 21:17	07/01/2025 16:24	Meio ambiente - Descarga Atmosférica	1
18612140	1	GVSD - 17070	06/01/2025 15:44	08/01/2025 09:24	Meio ambiente - Descarga Atmosférica	2
18609474	1	ALSD - 17090	06/01/2025 19:12	07/01/2025 12:40	Meio ambiente - Vento	9
18607433	1	JFAQ - 17081	06/01/2025 19:34	07/01/2025 01:01	Meio ambiente - Árvore ou Vegetação	229
18608096	1	RSP - 15220	06/01/2025 21:21	07/01/2025 09:29	Meio ambiente - Vento	4
18609033	1	IIGU - 15319	06/01/2025 21:22	07/01/2025 13:09	Meio ambiente - Descarga Atmosférica	17
18607173	1	DDI - 17027	06/01/2025 14:54	06/01/2025 21:52	Meio ambiente - Descarga Atmosférica	11
18608667	1	RES - 15222	06/01/2025 21:24	07/01/2025 11:22	Meio ambiente - Descarga Atmosférica	29
18609476	1	MOO - 17039	06/01/2025 21:38	07/01/2025 14:48	Meio ambiente - Árvore ou Vegetação	84
18607513	1	SEG - 17068	06/01/2025 21:38	07/01/2025 00:01	Meio ambiente - Vento	87
18607689	1	TOE - 15195	06/01/2025 21:31	07/01/2025 07:42	Meio ambiente - Descarga Atmosférica	1

18607115	1	UHMS - 17082	06/01/2025 21:40	06/01/2025 22:04	Meio ambiente - Vento	187
18608541	1	CLHU - 17095	06/01/2025 21:32	07/01/2025 10:59	Meio ambiente - Descarga Atmosférica	1
18607817	1	AETD - 17009	06/01/2025 10:43	07/01/2025 08:34	Meio ambiente - Descarga Atmosférica	1
18608249	1	PNV - 17094	06/01/2025 21:37	07/01/2025 10:15	Não classificada	2
18607654	1	NVC - 15655	06/01/2025 21:39	07/01/2025 07:20	Meio ambiente - Descarga Atmosférica	2
18610818	1	LBD - 16305	06/01/2025 21:38	07/01/2025 18:11	Meio ambiente - Descarga Atmosférica	2
18609477	1	CGAU - 15150	06/01/2025 21:38	07/01/2025 14:32	Meio ambiente - Descarga Atmosférica	1
18608250	1	JFAD - 16300	06/01/2025 21:40	07/01/2025 10:05	Meio ambiente - Descarga Atmosférica	23
18608098	1	SDEU - 17085	06/01/2025 21:42	07/01/2025 09:39	Meio ambiente - Descarga Atmosférica	1
18611263	1	LBD - 16305	06/01/2025 21:42	07/01/2025 22:05	Meio ambiente - Descarga Atmosférica	2
18610820	1	IJAU - 17061	06/01/2025 18:41	07/01/2025 12:08	Não classificada	39
18610820	2	IJAU - 17061	06/01/2025 18:41	07/01/2025 12:08	Não classificada	23
18608668	1	JFAO - 16302	06/01/2025 21:45	07/01/2025 11:28	Meio ambiente - Árvore ou Vegetação	28
18608542	1	INPD - 15316	06/01/2025 21:47	07/01/2025 11:09	Meio ambiente - Descarga Atmosférica	3
18607941	1	SALU - 15217	06/01/2025 15:31	07/01/2025 09:22	Não classificada	23
18607381	1	GVSD - 17070	06/01/2025 21:52	07/01/2025 04:03	Meio ambiente - Árvore ou Vegetação	388
18607381	1	GVSU - 15332	06/01/2025 21:52	07/01/2025 04:03	Meio ambiente - Árvore ou Vegetação	38
18607969	1	IIGU - 15319	06/01/2025 21:51	07/01/2025 09:17	Meio ambiente - Descarga Atmosférica	3
18609480	1	GVSD - 17070	06/01/2025 21:50	06/01/2025 21:55	Meio ambiente - Descarga Atmosférica	1473
18609480	2	GVSD - 17070	06/01/2025 21:50	06/01/2025 22:01	Meio ambiente - Descarga Atmosférica	3251
18609480	3	GVSD - 17070	06/01/2025 21:50	06/01/2025 22:10	Meio ambiente - Descarga Atmosférica	2870
18609480	4	GVSD - 17070	06/01/2025 21:50	06/01/2025 22:14	Meio ambiente - Descarga Atmosférica	159
18607378	1	GVST - 15333	06/01/2025 21:54	07/01/2025 03:47	Meio ambiente - Árvore ou Vegetação	99
18607970	1	CRL - 15354	06/01/2025 21:55	07/01/2025 08:57	Meio ambiente - Descarga Atmosférica	6
18610374	1	EPS - 15341	06/01/2025 22:06	07/01/2025 16:40	Meio ambiente - Descarga Atmosférica	11
18607971	1	JBT - 16295	06/01/2025 21:56	07/01/2025 08:58	Meio ambiente - Descarga Atmosférica	1
18609479	1	GVSD - 17070	06/01/2025 21:57	07/01/2025 15:59	Meio ambiente - Vento	158
18613574	1	IRO - 15312	06/01/2025 22:00	08/01/2025 14:42	Meio ambiente - Descarga Atmosférica	8
18610823	1	PTE - 17056	06/01/2025 21:59	07/01/2025 19:46	Meio ambiente - Descarga Atmosférica	18
18614716	1	SFIQ - 17065	06/01/2025 22:00	08/01/2025 18:01	Meio ambiente - Descarga Atmosférica	1
18613975	1	CUVD - 15349	06/01/2025 20:17	08/01/2025 14:00	Meio ambiente - Vento	1
18609481	1	GVSD - 17070	06/01/2025 22:04	07/01/2025 14:46	Meio ambiente - Vento	24
18700723	1	CMN - 16278	06/01/2025 21:58	06/01/2025 22:15	Meio ambiente - Vento	2
18700723	2	CMN - 16278	06/01/2025 21:58	06/01/2025 22:15	Meio ambiente - Vento	2908
18700723	2	TOTU - 17072	06/01/2025 21:58	06/01/2025 22:15	Meio ambiente - Vento	37
18700723	3	CMN - 16278	06/01/2025 21:58	06/01/2025 22:19	Meio ambiente - Vento	44
18700723	4	CMN - 16278	06/01/2025 21:58	06/01/2025 22:46	Meio ambiente - Vento	3
18700723	5	CMN - 16278	06/01/2025 21:58	06/01/2025 22:46	Meio ambiente - Vento	1267
18700723	6	CMN - 16278	06/01/2025 21:58	06/01/2025 22:46	Meio ambiente - Vento	216
18700723	7	CMN - 16278	06/01/2025 21:58	06/01/2025 22:46	Meio ambiente - Vento	109
18617141	1	UHMT - 15182	06/01/2025 13:01	09/01/2025 13:23	Meio ambiente - Vento	1
18607789	1	CRL - 15354	06/01/2025 22:07	07/01/2025 08:16	Meio ambiente - Descarga Atmosférica	6
18608544	1	BHS - 17014	06/01/2025 22:18	07/01/2025 11:23	Meio ambiente - Vento	2
18747805	2	GVSD - 17070	06/01/2025 22:22	06/01/2025 22:26	Não classificada	673
18747805	3	GVSD - 17070	06/01/2025 22:22	07/01/2025 00:58	Não classificada	3229
18747805	4	GVSD - 17070	06/01/2025 22:22	07/01/2025 00:58	Não classificada	2
18747805	5	GVSD - 17070	06/01/2025 22:22	09/01/2025 18:37	Não classificada	3
18610824	1	PTE - 17056	06/01/2025 22:13	07/01/2025 19:25	Meio ambiente - Descarga Atmosférica	51
18608625	1	CITU - 17022	06/01/2025 13:38	07/01/2025 11:43	Meio ambiente - Descarga Atmosférica	6
18608254	1	GVSD - 17070	06/01/2025 22:16	07/01/2025 10:18	Meio ambiente - Descarga Atmosférica	3
18608315	1	UHSG - 15183	06/01/2025 12:55	07/01/2025 10:40	Meio ambiente - Árvore ou Vegetação	54
18613976	1	SALU - 15217	06/01/2025 22:26	08/01/2025 11:40	Não classificada	12
18609482	1	AFNU - 17015	06/01/2025 22:18	07/01/2025 16:04	Meio ambiente - Vento	1
18608255	1	URAU - 17079	06/01/2025 22:28	07/01/2025 10:00	Meio ambiente - Vento	2
18667633	1	GVSD - 17070	06/01/2025 22:21	07/01/2025 01:28	Meio ambiente - Árvore ou Vegetação	26
18609484	1	CMN - 16278	06/01/2025 23:54	07/01/2025 00:12	Meio ambiente - Vento	1356
18609484	2	CMN - 16278	06/01/2025 23:54	07/01/2025 00:55	Meio ambiente - Vento	95
18608545	1	PTE - 17056	06/01/2025 22:23	07/01/2025 11:06	Meio ambiente - Árvore ou Vegetação	59
18607464	1	ULAE - 15180	06/01/2025 22:23	06/01/2025 23:52	Meio ambiente - Árvore ou Vegetação	35

18607466	1	PIUD - 17054	06/01/2025 22:33	07/01/2025 00:17	Meio ambiente - Árvore ou Vegetação	6
18607465	1	SLAU - 17071	06/01/2025 22:32	07/01/2025 00:55	Meio ambiente - Descarga Atmosférica	55
18607830	1	PIUD - 17054	06/01/2025 22:39	07/01/2025 08:32	Não classificada	58
18607516	1	ORPU - 17045	06/01/2025 22:42	07/01/2025 00:33	Meio ambiente - Descarga Atmosférica	175
18608256	1	JFAD - 16300	06/01/2025 22:46	07/01/2025 10:13	Meio ambiente - Árvore ou Vegetação	4
18607345	1	SLN - 15206	06/01/2025 14:42	06/01/2025 23:30	Meio ambiente - Descarga Atmosférica	56
18608368	1	JFAO - 16302	06/01/2025 22:48	07/01/2025 10:27	Meio ambiente - Descarga Atmosférica	27
18607450	1	BBI - 17033	06/01/2025 20:46	06/01/2025 23:35	Não classificada	64
18610381	1	JFAO - 16302	06/01/2025 22:53	07/01/2025 18:16	Meio ambiente - Árvore ou Vegetação	36
18609485	1	TOTU - 17072	06/01/2025 22:57	07/01/2025 14:48	Meio ambiente - Vento	5
18608921	1	SND - 15203	06/01/2025 22:57	07/01/2025 12:26	Meio ambiente - Descarga Atmosférica	3
18607499	1	JFAQ - 17081	06/01/2025 19:11	07/01/2025 01:55	Meio ambiente - Árvore ou Vegetação	32
18608369	1	IGRU - 17030	06/01/2025 18:04	07/01/2025 10:51	Meio ambiente - Árvore ou Vegetação	17
18609339	1	PDS - 17051	06/01/2025 15:16	07/01/2025 15:09	Não classificada	16
18607428	1	CISL - 16282	06/01/2025 18:53	06/01/2025 23:46	Meio ambiente - Árvore ou Vegetação	72
18752712	1	SDED - 15215	06/01/2025 19:01	07/01/2025 00:32	Meio ambiente - Descarga Atmosférica	38
18752712	2	SDED - 15215	06/01/2025 19:01	07/01/2025 00:32	Meio ambiente - Descarga Atmosférica	2
18664248	1	CMN - 16278	06/01/2025 23:07	07/01/2025 10:57	Meio ambiente - Descarga Atmosférica	3
18664248	2	CMN - 16278	06/01/2025 23:07	07/01/2025 10:57	Meio ambiente - Descarga Atmosférica	105
18664248	3	CMN - 16278	06/01/2025 23:07	07/01/2025 10:57	Meio ambiente - Descarga Atmosférica	147
18664248	4	CMN - 16278	06/01/2025 23:07	07/01/2025 10:57	Meio ambiente - Descarga Atmosférica	41
18609035	1	IUAU - 17031	06/01/2025 15:36	07/01/2025 13:24	Meio ambiente - Descarga Atmosférica	13
18609487	1	CSN - 15352	06/01/2025 23:16	07/01/2025 14:19	Meio ambiente - Vento	79
18691351	1	ILIU - 16291	06/01/2025 12:52	07/01/2025 12:54	Meio ambiente - Vento	1
18691351	2	ILIU - 16291	06/01/2025 12:52	07/01/2025 12:54	Meio ambiente - Vento	11
18691351	3	ILIU - 16291	06/01/2025 12:52	07/01/2025 14:51	Meio ambiente - Vento	1
18691351	4	ILIU - 16291	06/01/2025 12:52	08/01/2025 18:10	Meio ambiente - Vento	44
18691351	5	ILIU - 16291	06/01/2025 12:52	08/01/2025 18:10	Meio ambiente - Vento	2
18609488	1	MVD - 15264	06/01/2025 15:40	07/01/2025 14:01	Meio ambiente - Vento	19
18611486	1	CMN - 16278	06/01/2025 23:19	07/01/2025 23:11	Meio ambiente - Vento	26
18608922	1	ITMU - 15310	06/01/2025 17:39	07/01/2025 11:54	Meio ambiente - Vento	13
18608370	1	CTR - 15351	06/01/2025 23:25	07/01/2025 10:33	Meio ambiente - Descarga Atmosférica	140
18607391	1	SLN - 15206	06/01/2025 08:35	06/01/2025 23:48	Meio ambiente - Árvore ou Vegetação	6
18607519	1	UHTM - 15182	06/01/2025 23:28	07/01/2025 00:40	Meio ambiente - Descarga Atmosférica	1
18608805	1	ILIU - 16291	06/01/2025 23:37	06/01/2025 23:40	Meio ambiente - Vento	602
18674581	1	PSP - 15233	06/01/2025 23:43	06/01/2025 23:50	Meio ambiente - Vento	785
18674581	2	PSP - 15233	06/01/2025 23:43	06/01/2025 23:50	Meio ambiente - Vento	747
18674583	1	PSP - 15233	06/01/2025 23:51	07/01/2025 02:03	Meio ambiente - Vento	131
18674583	2	PSP - 15233	06/01/2025 23:51	07/01/2025 05:09	Meio ambiente - Vento	552
18674583	3	PSP - 15233	06/01/2025 23:51	07/01/2025 06:32	Meio ambiente - Vento	162
18674583	4	PSP - 15233	06/01/2025 23:51	07/01/2025 06:32	Meio ambiente - Vento	502
18674583	5	PSP - 15233	06/01/2025 23:51	07/01/2025 07:33	Meio ambiente - Vento	104
18674583	6	PSP - 15233	06/01/2025 23:51	07/01/2025 19:18	Meio ambiente - Vento	68
18674583	7	PSP - 15233	06/01/2025 23:51	08/01/2025 14:56	Meio ambiente - Vento	9
18674583	8	PSP - 15233	06/01/2025 23:51	08/01/2025 16:37	Meio ambiente - Vento	3
18674583	9	PSP - 15233	06/01/2025 23:51	10/01/2025 16:30	Meio ambiente - Vento	1
18607975	2	GVSD - 17070	06/01/2025 23:39	07/01/2025 09:19	Meio ambiente - Descarga Atmosférica	217
18607975	3	GVSD - 17070	06/01/2025 23:39	07/01/2025 09:19	Meio ambiente - Descarga Atmosférica	6
18607975	4	GVSD - 17070	06/01/2025 23:39	07/01/2025 09:19	Meio ambiente - Descarga Atmosférica	13
18608985	1	CTR - 15351	06/01/2025 23:39	07/01/2025 12:49	Meio ambiente - Descarga Atmosférica	23
18607461	1	LPTU - 17032	06/01/2025 22:00	07/01/2025 00:10	Meio ambiente - Descarga Atmosférica	10
18607977	1	CTR - 15351	06/01/2025 23:50	07/01/2025 09:02	Meio ambiente - Vento	58
18607656	1	SLUQ - 16328	06/01/2025 21:03	07/01/2025 03:19	Meio ambiente - Vento	254
18608084	1	BCSQ - 17010	06/01/2025 19:43	07/01/2025 09:43	Não classificada	58
18608084	2	BCSQ - 17010	06/01/2025 19:43	07/01/2025 09:43	Não classificada	418
18611365	1	CSAU - 17020	06/01/2025 21:48	07/01/2025 17:35	Meio ambiente - Árvore ou Vegetação	2
18607979	2	CISL - 16282	06/01/2025 18:47	07/01/2025 09:41	Meio ambiente - Vento	25
18608037	1	AETD - 17009	06/01/2025 10:18	07/01/2025 09:48	Não classificada	2
18614161	1	LBD - 16305	06/01/2025 18:53	07/01/2025 16:40	Meio ambiente - Árvore ou Vegetação	45

18614161	2	LBD - 16305	06/01/2025 18:53	08/01/2025 16:36	Meio ambiente - Árvore ou Vegetação	4
18611372	1	CETU - 15149	06/01/2025 08:12	07/01/2025 18:34	Meio ambiente - Vento	20
18610332	1	AGF - 15098	06/01/2025 16:34	07/01/2025 17:00	Meio ambiente - Descarga Atmosférica	10
18610332	2	AGF - 15098	06/01/2025 16:34	07/01/2025 17:00	Meio ambiente - Descarga Atmosférica	9
18607964	1	AGF - 15098	06/01/2025 20:15	07/01/2025 09:16	Meio ambiente - Descarga Atmosférica	1
18607485	1	GVSD - 17070	06/01/2025 14:09	07/01/2025 02:44	Meio ambiente - Vento	363
18609496	1	CCHU - 15145	06/01/2025 17:31	07/01/2025 15:40	Meio ambiente - Vento	12
18609394	1	CAX - 15143	06/01/2025 17:28	07/01/2025 14:20	Não classificada	1
18607523	1	CNLU - 15164	06/01/2025 19:51	07/01/2025 04:39	Meio ambiente - Vento	17
18608355	1	PIUD - 17054	06/01/2025 20:48	07/01/2025 10:54	Meio ambiente - Árvore ou Vegetação	148
18609500	1	GVSD - 17070	06/01/2025 22:50	07/01/2025 11:47	Meio ambiente - Descarga Atmosférica	113
18613977	1	CUVD - 15349	06/01/2025 15:37	08/01/2025 14:55	Meio ambiente - Vento	3
18613977	2	CUVD - 15349	06/01/2025 15:37	08/01/2025 14:55	Meio ambiente - Vento	4
18613977	3	CUVD - 15349	06/01/2025 15:37	08/01/2025 15:15	Meio ambiente - Vento	1
18613977	4	CUVD - 15349	06/01/2025 15:37	08/01/2025 15:15	Meio ambiente - Vento	10
18610830	1	SALU - 15217	06/01/2025 23:29	07/01/2025 08:37	Não classificada	316
18610830	2	SALU - 15217	06/01/2025 23:29	07/01/2025 16:39	Não classificada	2
18611185	1	GHE - 17029	06/01/2025 15:54	07/01/2025 09:22	Meio ambiente - Descarga Atmosférica	42
18611185	2	GHE - 17029	06/01/2025 15:54	07/01/2025 09:22	Meio ambiente - Descarga Atmosférica	32
18610345	1	TOE - 15195	06/01/2025 17:39	07/01/2025 17:15	Meio ambiente - Descarga Atmosférica	7
18611812	1	UHMS - 17082	05/01/2025 17:41	07/01/2025 10:21	Meio ambiente - Vento	1
18608066	1	UHPI - 17084	06/01/2025 17:01	07/01/2025 09:50	Meio ambiente - Descarga Atmosférica	1
18608239	1	MUT - 15266	06/01/2025 20:18	07/01/2025 09:54	Meio ambiente - Descarga Atmosférica	1
18607705	1	GHE - 17029	06/01/2025 11:58	07/01/2025 07:59	Meio ambiente - Descarga Atmosférica	335
18607705	2	GHE - 17029	06/01/2025 11:58	07/01/2025 07:59	Meio ambiente - Descarga Atmosférica	152
18607673	1	FRUU - 17058	06/01/2025 20:12	07/01/2025 07:52	Meio ambiente - Vento	22
18609467	1	CSN - 15352	06/01/2025 21:03	07/01/2025 16:20	Não classificada	1
18610376	1	CSN - 15352	06/01/2025 22:15	07/01/2025 18:41	Meio ambiente - Vento	3
18608933	1	LBD - 16305	05/01/2025 11:29	07/01/2025 04:06	Meio ambiente - Vento	7
18608933	2	LBD - 16305	05/01/2025 11:29	07/01/2025 12:58	Meio ambiente - Vento	1
18609557	1	UHTM - 15182	06/01/2025 15:44	07/01/2025 08:19	Meio ambiente - Descarga Atmosférica	2
18614308	1	SER - 16332	06/01/2025 15:31	08/01/2025 16:20	Meio ambiente - Árvore ou Vegetação	2
18609569	1	BIUU - 17016	06/01/2025 19:34	07/01/2025 10:56	Não classificada	4
18609569	2	BIUU - 17016	06/01/2025 19:34	07/01/2025 13:20	Não classificada	1
18607774	1	RCA - 15223	06/01/2025 16:40	07/01/2025 08:16	Meio ambiente - Descarga Atmosférica	103
18613424	1	INPD - 15316	06/01/2025 16:16	07/01/2025 11:15	Meio ambiente - Árvore ou Vegetação	2
18613424	2	INPD - 15316	06/01/2025 16:16	08/01/2025 14:17	Meio ambiente - Árvore ou Vegetação	4
18608149	1	FRUD - 17059	06/01/2025 22:01	07/01/2025 10:02	Meio ambiente - Vento	25
18609285	1	GVSD - 17070	06/01/2025 07:40	07/01/2025 16:27	Meio ambiente - Descarga Atmosférica	11
18608701	1	UHMM - 15189	06/01/2025 14:48	07/01/2025 09:50	Meio ambiente - Vento	232
18608701	2	UHMM - 15189	06/01/2025 14:48	07/01/2025 09:50	Meio ambiente - Vento	4
18608701	3	UHMM - 15189	06/01/2025 14:48	07/01/2025 09:50	Meio ambiente - Vento	2
18608701	4	TOE - 15195	06/01/2025 14:48	07/01/2025 11:49	Meio ambiente - Vento	53
18608701	5	TOE - 15195	06/01/2025 14:48	07/01/2025 11:49	Meio ambiente - Vento	258
18619493	1	BMO - 15135	06/01/2025 17:18	07/01/2025 15:31	Meio ambiente - Vento	8
18619493	2	BMO - 15135	06/01/2025 17:18	09/01/2025 16:54	Meio ambiente - Vento	2
18619493	3	BMO - 15135	06/01/2025 17:18	09/01/2025 16:54	Meio ambiente - Vento	3
18608099	1	CMD - 15158	06/01/2025 22:25	07/01/2025 09:48	Meio ambiente - Descarga Atmosférica	4
18608107	1	CMD - 15158	06/01/2025 23:30	07/01/2025 09:32	Meio ambiente - Descarga Atmosférica	2
18607907	1	GVSD - 17070	06/01/2025 15:31	07/01/2025 09:09	Meio ambiente - Vento	25
18610839	1	FXA - 16288	06/01/2025 06:55	07/01/2025 18:45	Meio ambiente - Descarga Atmosférica	33
18608584	1	PDP - 15646	06/01/2025 17:35	07/01/2025 11:14	Meio ambiente - Árvore ou Vegetação	80
18607942	1	PDP - 15646	06/01/2025 15:32	07/01/2025 09:19	Meio ambiente - Árvore ou Vegetação	1
18607942	2	PDP - 15646	06/01/2025 15:32	07/01/2025 09:19	Meio ambiente - Árvore ou Vegetação	6
18608362	1	PTE - 17056	06/01/2025 21:41	07/01/2025 10:32	Meio ambiente - Árvore ou Vegetação	124
18608102	1	SDEU - 17085	06/01/2025 22:48	07/01/2025 09:33	Não classificada	133
18615545	1	AXAU - 17076	06/01/2025 15:59	07/01/2025 10:20	Meio ambiente - Árvore ou Vegetação	3

18615545	2	AXAU - 17076	06/01/2025 15:59	07/01/2025 12:30	Meio ambiente - Árvore ou Vegetação	1
18615545	3	AXAU - 17076	06/01/2025 15:59	07/01/2025 12:30	Meio ambiente - Árvore ou Vegetação	10
18615545	4	AXAU - 17076	06/01/2025 15:59	08/01/2025 16:15	Meio ambiente - Árvore ou Vegetação	2
18608725	1	IOM - 15315	06/01/2025 14:07	07/01/2025 11:58	Meio ambiente - Vento	26
18608841	1	IGRU - 17030	06/01/2025 23:13	07/01/2025 12:21	Meio ambiente - Árvore ou Vegetação	126
18608354	1	SEG - 17068	06/01/2025 20:26	07/01/2025 10:37	Meio ambiente - Vento	100
18608354	2	SEG - 17068	06/01/2025 20:26	07/01/2025 10:37	Meio ambiente - Vento	1
18608730	1	PIUD - 17054	06/01/2025 22:14	07/01/2025 12:12	Meio ambiente - Árvore ou Vegetação	306
18608201	1	PZLU - 17050	06/01/2025 15:45	07/01/2025 09:57	Não classificada	45
18608201	2	PZLU - 17050	06/01/2025 15:45	07/01/2025 09:57	Não classificada	1
18609205	1	RCA - 15223	06/01/2025 12:16	07/01/2025 13:41	Meio ambiente - Descarga Atmosférica	1
18608463	1	TOTU - 17072	06/01/2025 22:58	07/01/2025 10:36	Meio ambiente - Vento	259
18608221	1	FRUU - 17058	06/01/2025 18:42	07/01/2025 10:03	Não classificada	13
18628473	1	IBAD - 17028	06/01/2025 06:21	07/01/2025 13:45	Não classificada	22
18628473	2	IBAD - 17028	06/01/2025 06:21	08/01/2025 11:51	Não classificada	17
18628473	3	IBAD - 17028	06/01/2025 06:21	12/01/2025 18:58	Não classificada	2
18608994	1	BHS - 17014	06/01/2025 21:44	07/01/2025 13:16	Meio ambiente - Descarga Atmosférica	1
18608774	1	SLN - 15206	05/01/2025 18:06	07/01/2025 11:52	Meio ambiente - Descarga Atmosférica	1
18608780	1	SLN - 15206	06/01/2025 14:05	07/01/2025 12:06	Meio ambiente - Descarga Atmosférica	2
18609735	1	LBD - 16305	06/01/2025 19:42	07/01/2025 14:31	Meio ambiente - Vento	71
18739900	1	BRDD - 17067	04/01/2025 17:37	09/01/2025 11:19	Não classificada	1
18609272	1	BRDD - 17067	04/01/2025 19:13	07/01/2025 15:47	Meio ambiente - Descarga Atmosférica	1
18608885	1	BRDD - 17067	06/01/2025 08:46	07/01/2025 12:25	Meio ambiente - Árvore ou Vegetação	2
18613198	1	CITU - 17022	06/01/2025 21:43	08/01/2025 13:17	Meio ambiente - Vento	3
18614498	1	SFIQ - 17065	06/01/2025 15:16	07/01/2025 07:09	Meio ambiente - Vento	82
18613145	1	PRSD - 16316	06/01/2025 20:02	08/01/2025 13:37	Meio ambiente - Vento	10
18614429	1	CSN - 15352	06/01/2025 19:12	08/01/2025 16:20	Meio ambiente - Árvore ou Vegetação	7
18609050	1	SFIQ - 17065	06/01/2025 07:53	07/01/2025 11:45	Meio ambiente - Vento	5
18747474	1	SEG - 17068	06/01/2025 20:11	07/01/2025 10:34	Meio ambiente - Vento	15
18608498	1	CUVD - 15349	06/01/2025 09:18	07/01/2025 10:59	Não classificada	7
18613488	1	UHPI - 17084	06/01/2025 20:54	08/01/2025 15:03	Meio ambiente - Árvore ou Vegetação	1
18611446	1	PTE - 17056	06/01/2025 21:50	07/01/2025 17:00	Meio ambiente - Vento	195
18611446	3	PTE - 17056	06/01/2025 21:50	07/01/2025 18:46	Meio ambiente - Vento	336
18687130	1	DSV - 16286	06/01/2025 10:53	07/01/2025 12:15	Não classificada	11
18608884	1	GVSD - 17070	06/01/2025 05:55	07/01/2025 12:25	Meio ambiente - Descarga Atmosférica	54
18615547	1	CUVD - 15349	06/01/2025 19:43	08/01/2025 17:30	Meio ambiente - Árvore ou Vegetação	1
18611617	1	INPD - 15316	06/01/2025 18:16	08/01/2025 00:52	Meio ambiente - Descarga Atmosférica	1
18609312	1	GVSD - 17070	06/01/2025 13:34	07/01/2025 15:24	Meio ambiente - Descarga Atmosférica	1
18609858	1	IOM - 15315	06/01/2025 14:11	07/01/2025 14:21	Meio ambiente - Vento	2
18614164	1	RSS - 15219	06/01/2025 18:13	08/01/2025 16:00	Meio ambiente - Vento	5
18610477	1	INPD - 15316	06/01/2025 16:41	07/01/2025 18:10	Meio ambiente - Vento	2
18610477	2	INPD - 15316	06/01/2025 16:41	07/01/2025 18:10	Meio ambiente - Vento	19
18611013	1	VCS - 17093	06/01/2025 17:20	07/01/2025 13:07	Meio ambiente - Vento	77
18611013	2	VCS - 17093	06/01/2025 17:20	07/01/2025 19:20	Meio ambiente - Vento	216
18611013	3	VCS - 17093	06/01/2025 17:20	07/01/2025 19:20	Meio ambiente - Vento	47
18681086	1	GVST - 15333	06/01/2025 23:20	07/01/2025 20:20	Meio ambiente - Vento	63
18681086	2	GVST - 15333	06/01/2025 23:20	07/01/2025 20:20	Meio ambiente - Vento	17
18615502	1	TCSD - 16336	06/01/2025 19:44	07/01/2025 13:10	Meio ambiente - Descarga Atmosférica	2
18615502	2	TCSD - 16336	06/01/2025 19:44	08/01/2025 16:05	Meio ambiente - Descarga Atmosférica	1
18609918	1	SUI - 17069	06/01/2025 22:45	07/01/2025 16:03	Meio ambiente - Árvore ou Vegetação	10
18616971	1	PNV - 17094	06/01/2025 19:48	09/01/2025 13:05	Meio ambiente - Descarga Atmosférica	1
18609924	1	FMA - 17055	06/01/2025 18:56	07/01/2025 15:14	Meio ambiente - Árvore ou Vegetação	108
18613979	1	PTE - 17056	06/01/2025 22:33	07/01/2025 14:05	Meio ambiente - Vento	147
18613979	2	PTE - 17056	06/01/2025 22:33	07/01/2025 14:05	Meio ambiente - Vento	1
18613979	4	PTE - 17056	06/01/2025 22:33	07/01/2025 14:05	Meio ambiente - Vento	472
18613979	5	PTE - 17056	06/01/2025 22:33	07/01/2025 14:05	Meio ambiente - Vento	56
18613979	6	PTE - 17056	06/01/2025 22:33	08/01/2025 14:30	Meio ambiente - Vento	5
18614878	1	VCS - 17093	06/01/2025 19:19	08/01/2025 16:57	Meio ambiente - Vento	3
18621132	1	GVSD - 17070	06/01/2025 11:42	10/01/2025 13:54	Não classificada	1

18747838	1	BRDD - 17067	05/01/2025 12:11	07/01/2025 15:07	Meio ambiente - Vento	13
18609371	1	DSV - 16286	06/01/2025 16:35	07/01/2025 14:22	Meio ambiente - Descarga Atmosférica	4
18622191	1	GVSD - 17070	06/01/2025 23:43	07/01/2025 23:36	Não classificada	16
18622191	2	GVSD - 17070	06/01/2025 23:43	08/01/2025 10:19	Não classificada	1
18622191	3	GVSD - 17070	06/01/2025 23:43	08/01/2025 10:19	Não classificada	1
18622191	5	GVSD - 17070	06/01/2025 23:43	09/01/2025 12:30	Não classificada	1
18752962	1	CNLU - 15164	06/01/2025 20:10	07/01/2025 13:56	Meio ambiente - Descarga Atmosférica	61
18609460	1	CNLU - 15164	06/01/2025 20:36	07/01/2025 13:31	Meio ambiente - Descarga Atmosférica	1
18610502	1	NERU - 17041	06/01/2025 16:47	07/01/2025 13:33	Meio ambiente - Árvore ou Vegetação	1
18609176	1	UNIT - 17083	06/01/2025 06:45	07/01/2025 13:42	Não classificada	2
18609176	2	UNIT - 17083	06/01/2025 06:45	07/01/2025 13:42	Não classificada	8
18609165	1	PNV - 17094	05/01/2025 16:42	07/01/2025 13:34	Meio ambiente - Descarga Atmosférica	4
18613426	1	NERU - 17041	06/01/2025 18:19	08/01/2025 14:34	Meio ambiente - Vento	8
18741955	1	VCS - 17093	06/01/2025 18:01	07/01/2025 18:59	Meio ambiente - Vento	57
18741955	2	VCS - 17093	06/01/2025 18:01	08/01/2025 18:22	Meio ambiente - Vento	81
18741955	3	VCS - 17093	06/01/2025 18:01	08/01/2025 18:22	Meio ambiente - Vento	3
18611381	1	JFAQ - 17081	06/01/2025 16:33	07/01/2025 18:58	Meio ambiente - Vento	2
18609453	1	SUI - 17069	06/01/2025 20:16	07/01/2025 14:28	Não classificada	1
18609453	2	SUI - 17069	06/01/2025 20:16	07/01/2025 14:28	Não classificada	142
18609453	3	SUI - 17069	06/01/2025 20:16	07/01/2025 14:28	Não classificada	24
18622823	1	PNV - 17094	06/01/2025 17:59	10/01/2025 11:30	Meio ambiente - Vento	1
18692348	1	TOE - 15195	06/01/2025 17:54	07/01/2025 16:05	Não classificada	128
18692348	2	TOE - 15195	06/01/2025 17:54	07/01/2025 16:05	Não classificada	1
18613639	2	TTD - 15192	06/01/2025 18:35	07/01/2025 16:55	Meio ambiente - Árvore ou Vegetação	19
18613639	3	TTD - 15192	06/01/2025 18:35	08/01/2025 14:00	Meio ambiente - Árvore ou Vegetação	23
18610172	1	GVSD - 17070	06/01/2025 18:33	07/01/2025 15:50	Meio ambiente - Árvore ou Vegetação	3
18612245	1	PIUD - 17054	06/01/2025 21:31	07/01/2025 17:05	Meio ambiente - Vento	2
18612245	2	PIUD - 17054	06/01/2025 21:31	07/01/2025 17:43	Meio ambiente - Vento	4
18612245	3	PIUD - 17054	06/01/2025 21:31	07/01/2025 21:12	Meio ambiente - Vento	53
18612245	4	PIUD - 17054	06/01/2025 21:31	08/01/2025 10:16	Meio ambiente - Vento	2
18613202	1	ARID - 15104	06/01/2025 19:09	08/01/2025 13:52	Meio ambiente - Árvore ou Vegetação	7
18614992	1	SFIQ - 17065	06/01/2025 09:22	08/01/2025 17:50	Meio ambiente - Árvore ou Vegetação	1
18615312	1	BRDD - 17067	06/01/2025 17:28	07/01/2025 16:25	Meio ambiente - Descarga Atmosférica	4
18615312	2	BRDD - 17067	06/01/2025 17:28	07/01/2025 17:57	Meio ambiente - Descarga Atmosférica	10
18615312	3	BRDD - 17067	06/01/2025 17:28	08/01/2025 20:00	Meio ambiente - Descarga Atmosférica	43
18618965	1	VCS - 17093	06/01/2025 17:41	09/01/2025 16:30	Meio ambiente - Vento	1
18610578	1	ILIU - 16291	06/01/2025 19:37	07/01/2025 16:25	Meio ambiente - Vento	15
18609311	1	IBAD - 17028	06/01/2025 13:28	07/01/2025 15:46	Meio ambiente - Descarga Atmosférica	1
18684644	1	UHSG - 15183	06/01/2025 14:10	07/01/2025 16:15	Meio ambiente - Árvore ou Vegetação	9
18684644	2	UHSG - 15183	06/01/2025 14:10	07/01/2025 21:07	Meio ambiente - Árvore ou Vegetação	12
18610362	1	VCS - 17093	06/01/2025 19:26	07/01/2025 19:09	Meio ambiente - Descarga Atmosférica	6
18610361	1	VCS - 17093	06/01/2025 19:24	07/01/2025 17:02	Meio ambiente - Descarga Atmosférica	6
18610313	1	PTUU - 15229	06/01/2025 14:13	07/01/2025 17:32	Meio ambiente - Descarga Atmosférica	2
18681344	1	ILIU - 16291	06/01/2025 19:06	07/01/2025 15:53	Meio ambiente - Vento	96
18618613	1	SFIQ - 17065	06/01/2025 10:11	09/01/2025 19:01	Meio ambiente - Árvore ou Vegetação	4
18622193	1	NERU - 17041	06/01/2025 15:44	10/01/2025 17:20	Meio ambiente - Vento	1
18617273	1	UHTM - 15182	06/01/2025 17:56	09/01/2025 14:25	Meio ambiente - Árvore ou Vegetação	26
18613981	1	SALU - 15217	06/01/2025 19:21	08/01/2025 14:41	Não classificada	5
18609349	1	JNUQ - 17038	06/01/2025 15:33	07/01/2025 16:34	Meio ambiente - Árvore ou Vegetação	62
18614874	1	SFIQ - 17065	06/01/2025 19:12	08/01/2025 18:51	Não classificada	10
18687511	1	LABU - 15292	06/01/2025 12:21	08/01/2025 18:30	Meio ambiente - Vento	4
18613821	1	JPIU - 15298	06/01/2025 14:05	08/01/2025 11:18	Não classificada	5
18613821	2	JPIU - 15298	06/01/2025 14:05	08/01/2025 11:18	Não classificada	1
18615504	1	PNV - 17094	05/01/2025 16:42	08/01/2025 13:29	Meio ambiente - Vento	15
18611788	1	UHJS - 17080	06/01/2025 06:25	08/01/2025 07:35	Meio ambiente - Vento	4
18611044	1	ARID - 15104	06/01/2025 15:11	07/01/2025 20:59	Meio ambiente - Vento	1
18615434	1	PZLU - 17050	06/01/2025 15:00	08/01/2025 19:08	Meio ambiente - Árvore ou Vegetação	2
18626408	1	GHE - 17029	05/01/2025 11:09	08/01/2025 01:05	Meio ambiente - Vento	1
18626408	1	IBAD - 17028	05/01/2025 11:09	08/01/2025 01:05	Meio ambiente - Vento	55

18615600	1	FMA - 17055	06/01/2025 21:17	07/01/2025 21:00	Meio ambiente - Vento	76
18615600	2	FMA - 17055	06/01/2025 21:17	07/01/2025 22:43	Meio ambiente - Vento	8
18615600	3	FMA - 17055	06/01/2025 21:17	08/01/2025 15:00	Meio ambiente - Vento	3
18610271	1	DSV - 16286	03/01/2025 16:39	07/01/2025 17:56	Meio ambiente - Vento	9
18621133	1	PNV - 17094	05/01/2025 13:21	10/01/2025 14:15	Meio ambiente - Vento	1
18612767	1	BOED - 15137	06/01/2025 15:52	07/01/2025 18:45	Meio ambiente - Árvore ou Vegetação	1
18612767	2	BOED - 15137	06/01/2025 15:52	08/01/2025 11:45	Meio ambiente - Árvore ou Vegetação	5
18610819	1	UHMS - 17082	06/01/2025 21:52	07/01/2025 19:13	Meio ambiente - Vento	1
18610812	1	VCS - 17093	06/01/2025 17:58	07/01/2025 20:06	Meio ambiente - Descarga Atmosférica	3
18611408	1	LBD - 16305	06/01/2025 09:25	07/01/2025 18:34	Meio ambiente - Vento	6
18613013	1	VCS - 17093	06/01/2025 17:40	08/01/2025 12:40	Meio ambiente - Vento	19
18613967	1	SFIQ - 17065	06/01/2025 07:27	08/01/2025 15:41	Meio ambiente - Descarga Atmosférica	12
18613811	1	SFIQ - 17065	06/01/2025 07:32	08/01/2025 15:18	Meio ambiente - Descarga Atmosférica	5
18621530	1	UNIT - 17083	06/01/2025 08:06	10/01/2025 15:09	Meio ambiente - Descarga Atmosférica	1
18614944	1	PMSU - 17092	06/01/2025 08:26	08/01/2025 19:11	Meio ambiente - Descarga Atmosférica	1
18613422	1	PMSU - 17092	06/01/2025 09:55	08/01/2025 14:22	Meio ambiente - Vento	1
18615181	1	PMSU - 17092	04/01/2025 19:29	08/01/2025 20:28	Meio ambiente - Descarga Atmosférica	1
18613636	1	LABU - 15292	06/01/2025 16:23	08/01/2025 14:55	Meio ambiente - Árvore ou Vegetação	5
18614159	1	GVSD - 17070	06/01/2025 17:37	08/01/2025 16:04	Meio ambiente - Árvore ou Vegetação	10
18612138	1	INPD - 15316	05/01/2025 19:40	08/01/2025 09:20	Meio ambiente - Vento	7
18612138	2	INPD - 15316	05/01/2025 19:40	08/01/2025 09:20	Meio ambiente - Vento	15
18739741	1	UNIT - 17083	06/01/2025 07:20	08/01/2025 11:28	Não classificada	1
18739741	2	UNIT - 17083	06/01/2025 07:20	08/01/2025 11:28	Não classificada	4
18620970	1	NERU - 17041	06/01/2025 14:40	10/01/2025 13:00	Meio ambiente - Vento	1
18614264	1	RCA - 15223	06/01/2025 16:25	08/01/2025 16:00	Meio ambiente - Vento	1
18612738	1	AOR - 15102	06/01/2025 22:54	08/01/2025 11:28	Meio ambiente - Vento	12
18618969	1	MCDD - 15280	06/01/2025 15:23	09/01/2025 16:30	Meio ambiente - Árvore ou Vegetação	1
18613541	1	PNV - 17094	06/01/2025 16:45	08/01/2025 14:40	Meio ambiente - Vento	1
18615609	1	LPTU - 17032	06/01/2025 19:08	08/01/2025 18:40	Meio ambiente - Árvore ou Vegetação	4
18617778	1	RCA - 15223	06/01/2025 15:35	09/01/2025 15:39	Meio ambiente - Vento	1
18617919	1	YAN - 15165	06/01/2025 18:42	09/01/2025 16:07	Meio ambiente - Vento	1
18618755	1	YAN - 15165	06/01/2025 17:48	09/01/2025 19:27	Meio ambiente - Vento	6
18625369	1	SFIQ - 17065	06/01/2025 17:14	11/01/2025 17:15	Meio ambiente - Descarga Atmosférica	1
18621529	1	IBAD - 17028	05/01/2025 14:15	10/01/2025 15:11	Meio ambiente - Descarga Atmosférica	1
18631751	1	YAN - 15165	06/01/2025 07:37	13/01/2025 18:02	Meio ambiente - Vento	1
18626238	1	GHE - 17029	05/01/2025 15:02	11/01/2025 23:57	Meio ambiente - Descarga Atmosférica	30
18681043	1	BHSE - 15129	03/01/2025 12:47	03/01/2025 12:51	Meio ambiente - Vento	7494
18691640	1	SFIQ - 17065	03/01/2025 19:04	03/01/2025 19:53	Não classificada	2
18691640	2	SFIQ - 17065	03/01/2025 19:04	03/01/2025 19:53	Não classificada	2398
18691640	3	SFIQ - 17065	03/01/2025 19:04	03/01/2025 19:53	Não classificada	1
18691640	4	SFIQ - 17065	03/01/2025 19:04	03/01/2025 19:53	Não classificada	167
18691640	5	SFIQ - 17065	03/01/2025 19:04	03/01/2025 19:53	Não classificada	4591
18691640	6	SFIQ - 17065	03/01/2025 19:04	03/01/2025 19:53	Não classificada	99
18691640	7	SFIQ - 17065	03/01/2025 19:04	03/01/2025 21:05	Não classificada	2
18691640	8	SFIQ - 17065	03/01/2025 19:04	03/01/2025 21:05	Não classificada	327
18691640	9	SFIQ - 17065	03/01/2025 19:04	03/01/2025 21:05	Não classificada	28
18691640	11	SFIQ - 17065	03/01/2025 19:04	03/01/2025 21:58	Não classificada	6
18691640	11	UNIT - 17083	03/01/2025 19:04	03/01/2025 21:58	Não classificada	165
18691640	12	SFIQ - 17065	03/01/2025 19:04	03/01/2025 21:58	Não classificada	1091
18691640	12	UNIT - 17083	03/01/2025 19:04	03/01/2025 21:58	Não classificada	2
18691640	13	SFIQ - 17065	03/01/2025 19:04	03/01/2025 21:58	Não classificada	2
18691640	13	UNIT - 17083	03/01/2025 19:04	03/01/2025 21:58	Não classificada	5
18691640	14	BIU - 17016	03/01/2025 19:04	03/01/2025 21:58	Não classificada	1
18691640	14	SFIQ - 17065	03/01/2025 19:04	03/01/2025 21:58	Não classificada	10
18691640	15	SFIQ - 17065	03/01/2025 19:04	03/01/2025 21:58	Não classificada	1523
18691640	15	UNIT - 17083	03/01/2025 19:04	03/01/2025 21:58	Não classificada	105
18691640	16	SFIQ - 17065	03/01/2025 19:04	03/01/2025 21:58	Não classificada	76
18696370	1	SFIQ - 17065	04/01/2025 10:15	04/01/2025 12:16	Não classificada	4
18696370	2	SFIQ - 17065	04/01/2025 10:15	04/01/2025 12:16	Não classificada	6274

18696370	3	SFIQ - 17065	04/01/2025 10:15	04/01/2025 12:16	Não classificada	28
18696370	4	SFIQ - 17065	04/01/2025 10:15	04/01/2025 12:54	Não classificada	1
18696370	5	SFIQ - 17065	04/01/2025 10:15	04/01/2025 12:54	Não classificada	167
18696370	6	SFIQ - 17065	04/01/2025 10:15	04/01/2025 12:54	Não classificada	997
18696370	7	SFIQ - 17065	04/01/2025 10:15	04/01/2025 12:54	Não classificada	99
18725969	1	CPO - 17018	04/01/2025 16:56	04/01/2025 20:09	Meio ambiente - Vento	2
18725969	2	CPO - 17018	04/01/2025 16:56	04/01/2025 20:09	Meio ambiente - Vento	333
18725969	3	CPG - 17017	04/01/2025 16:56	04/01/2025 22:08	Meio ambiente - Vento	40
18725969	4	CPG - 17017	04/01/2025 16:56	04/01/2025 22:08	Meio ambiente - Vento	163
18725969	5	CPG - 17017	04/01/2025 16:56	04/01/2025 22:25	Meio ambiente - Vento	147
18725969	6	CPG - 17017	04/01/2025 16:56	04/01/2025 22:25	Meio ambiente - Vento	1272
18725969	7	CPG - 17017	04/01/2025 16:56	04/01/2025 23:31	Meio ambiente - Vento	5
18725969	9	CPG - 17017	04/01/2025 16:56	04/01/2025 23:31	Meio ambiente - Vento	1641
18725969	10	CPG - 17017	04/01/2025 16:56	05/01/2025 00:18	Meio ambiente - Vento	2898
18725969	11	CPG - 17017	04/01/2025 16:56	05/01/2025 00:30	Meio ambiente - Vento	3227
18725969	12	CPO - 17018	04/01/2025 16:56	05/01/2025 01:25	Meio ambiente - Vento	2261
18725969	13	CPO - 17018	04/01/2025 16:56	05/01/2025 01:25	Meio ambiente - Vento	137
18725969	14	ILIU - 16291	04/01/2025 16:56	05/01/2025 01:28	Meio ambiente - Vento	3
18725969	15	CPG - 17017	04/01/2025 16:56	05/01/2025 01:28	Meio ambiente - Vento	10
18725969	15	ILIU - 16291	04/01/2025 16:56	05/01/2025 01:28	Meio ambiente - Vento	348
18725969	16	ILIU - 16291	04/01/2025 16:56	05/01/2025 01:28	Meio ambiente - Vento	5605
18725969	17	CPG - 17017	04/01/2025 16:56	05/01/2025 01:31	Meio ambiente - Vento	972
18725969	18	CPG - 17017	04/01/2025 16:56	05/01/2025 01:33	Meio ambiente - Vento	1
18725969	19	CPG - 17017	04/01/2025 16:56	05/01/2025 01:33	Meio ambiente - Vento	438
18725969	20	CPG - 17017	04/01/2025 16:56	05/01/2025 01:39	Meio ambiente - Vento	183
18725969	21	CPO - 17018	04/01/2025 16:56	05/01/2025 02:00	Meio ambiente - Vento	2
18725969	22	CPO - 17018	04/01/2025 16:56	05/01/2025 02:00	Meio ambiente - Vento	9
18725969	22	TSPU - 15193	04/01/2025 16:56	05/01/2025 02:00	Meio ambiente - Vento	1
18725969	23	CPO - 17018	04/01/2025 16:56	05/01/2025 02:00	Meio ambiente - Vento	42
18725969	24	CPO - 17018	04/01/2025 16:56	05/01/2025 02:00	Meio ambiente - Vento	271
18725969	25	CPO - 17018	04/01/2025 16:56	05/01/2025 02:00	Meio ambiente - Vento	5
18725969	26	CPO - 17018	04/01/2025 16:56	05/01/2025 02:00	Meio ambiente - Vento	19
18725969	27	CPG - 17017	04/01/2025 16:56	05/01/2025 07:18	Meio ambiente - Vento	1
18725969	28	CPG - 17017	04/01/2025 16:56	05/01/2025 07:18	Meio ambiente - Vento	697
18723327	1	SFIQ - 17065	05/01/2025 13:44	05/01/2025 13:58	Meio ambiente - Árvore ou Vegetação	662
18726554	1	TSPU - 15193	04/01/2025 16:56	04/01/2025 17:59	Meio ambiente - Vento	14
18726554	2	TSPU - 15193	04/01/2025 16:56	04/01/2025 17:59	Meio ambiente - Vento	2
18726554	3	TSPU - 15193	04/01/2025 16:56	04/01/2025 17:59	Meio ambiente - Vento	939
18726554	4	TSPU - 15193	04/01/2025 16:56	04/01/2025 23:08	Meio ambiente - Vento	221
18726554	5	TSPU - 15193	04/01/2025 16:56	05/01/2025 00:35	Meio ambiente - Vento	283
18726554	6	TSPU - 15193	04/01/2025 16:56	05/01/2025 01:27	Meio ambiente - Vento	3
18726554	7	TSPU - 15193	04/01/2025 16:56	05/01/2025 01:27	Meio ambiente - Vento	884
18726554	8	TSPU - 15193	04/01/2025 16:56	05/01/2025 01:27	Meio ambiente - Vento	87
18726554	9	TSPU - 15193	04/01/2025 16:56	05/01/2025 11:06	Meio ambiente - Vento	33
18726554	10	TSPU - 15193	04/01/2025 16:56	05/01/2025 15:22	Meio ambiente - Vento	4
18726554	11	TSPU - 15193	04/01/2025 16:56	06/01/2025 18:00	Meio ambiente - Vento	7
18726554	12	TSPU - 15193	04/01/2025 16:56	07/01/2025 17:34	Meio ambiente - Vento	31



Anexo V – Decretos Municipais e Laudo Meteorológico



PREFEITURA MUNICIPAL DE LASSANCE
ESTADO DE MINAS GERAIS
Gabinete do Prefeito

DECRETO Nº 03/2025

**“DECLARA SITUAÇÃO ANORMAL, CARACTERIZADA COMO SITUAÇÃO DE EMERGÊNCIA A ÁREA DO MUNICÍPIO AFETADA POR CHUVAS INTENSAS”.
COBRADE 1.3.2.1.4**

O Prefeito Municipal de Lassance/MG, usando as atribuições legais conferidas pelo artigo 103 da Lei Orgânica Municipal e pela Portaria Nº 260, de 2 de Fevereiro de 2022 e nos termos do art.7º, VII da Lei Federal nº 12.608 de 10 de abril 2012.

CONSIDERANDO as fortes chuvas que vem atingindo o Município de Lassance/MG, danificando pontes e estradas que ligam as Comunidades Rurais, causando ainda mais erosões, tendo em vista o deslizamento de terra devido às enxurradas causadas pelo excesso de chuvas intensas e tombamento de árvores no ultimo sábado dia 04/01/2025.

CONSIDERANDO que o parecer técnico nº 01/2025 do COMPDEC – Coordenadoria Municipal de Proteção e Defesa Civil de Lassance – relatando a ocorrência deste desastre, sendo o mesmo favorável à declaração de **Situação de Emergência em decorrência a chuvas intensas;**

CONSIDERANDO que em consequência desse desastre, resultaram os danos ambientais, como, prejuízos econômicos e sociais que fundamentam esse Decreto.

CONSIDERANDO, finalmente, que tais fatos refletem diretamente e de forma negativa na economia do Município.

DECRETA:

Art. 1º - Fica decretada Situação de Emergência nas áreas do município contidas no Formulário de Informações do Desastre – FIDE e demais documentos anexos a este Decreto, em virtude do desastre classificado e codificado como 1.3.2.1.4 Chuvas intensas. COBRADE, conforme anexo V da Portaria Nº 260, de 2 de Fevereiro de 2022.

Art. 2º - Autoriza-se a mobilização de todos os órgãos Municipais para atuarem sob a Coordenação do (a) COMPDEC – Lassance, nas ações de resposta ao desastre e reabilitação do cenário e reconstrução.

Art. 3º - Autoriza a convocação de voluntários, caso necessário, para reforçar as ações de resposta ao desastre e realização de campanhas de arrecadação de recursos junto à

Endereço: Rua Nossa Senhora do Carmo, 726 – Centro - CEP 39.250-000 Lassance/MG
Telefone: (038) 3759-1267
Email: gestão@lassance.mg.gov.br



PREFEITURA MUNICIPAL DE LASSANCE
ESTADO DE MINAS GERAIS
Gabinete do Prefeito

comunidade, com o objetivo de facilitar as ações de assistência à população afetada pelo desastre, sob a coordenação do (a) COMPDEC – Lassance.

Art. 4º. De acordo com o estabelecido nos incisos XI e XXV do artigo 5º da Constituição Federal, autoriza-se as Autoridades Administrativas e os Agentes de Defesa Civil, diretamente responsáveis pelas ações de resposta aos desastres, em caso de risco iminente, a:

I – Penetrar nas casas, para prestar socorro ou para determinar a pronta evacuação;

II – Usar de propriedade particular, no caso de iminente perigo público, assegurada ao proprietário indenização ulterior, se houver dano.

Parágrafo único: Será responsabilizado o Agente da Defesa Civil ou Autoridade Administrativa que se omitir de suas obrigações, relacionadas com a segurança global da população.

Art. 5º. Em caso de utilidade pública, autoriza-se o início de processos de desapropriação, conforme legislação federal aplicável ao tema, com a observância de suas condições e consequências.

Art. 6º. Com fundamento na Lei 14.133/2021, sem prejuízo da Lei de Responsabilidade Fiscal, ficam dispensadas de licitações as aquisições dos bens necessários ao atendimento da situação de emergência ou do estado de calamidade pública e para as parcelas de obras e serviços que possam ser concluídas no prazo máximo de 1 (um) ano, contado da data de ocorrência da emergência ou da calamidade, vedada a recontratação de empresas e a prorrogação dos contratos.

Art. 7º. Este Decreto com vigência máxima de 180 dias entra em vigor na data de sua publicação.

Lassance/MG, 10 de Janeiro de 2025

ATLOS CACIO DE SOUZA PEREIRA GOMES

Prefeito de Lassance

Certifico que no dia 13/01/2025

Foi afixado o Decreto 03/2025

No atrium desta Prefeitura, dando a ele publicidade.

Lassance-MG, 13 de Janeiro de 2025

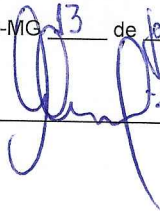

Endereço: Rua Nossa Senhora do Carmo, 726 – Centro - CEP 39.250-000 Lassance/MG

Telefone: (038) 3759-1267

Email: gestão@lassance.mg.gov.br

10/04
VCTO

DECRETO N. 006/2025. DE 21 DE JANEIRO DE 2025.

**DECRETA "SITUAÇÃO DE EMERGÊNCIA" EM
TODO TERRITÓRIO DO MUNICÍPIO DE MONTE AZUL – MINAS
GERAIS E DÁ OUTRAS PROVIDÊNCIAS - COBRADE – 13.214 -
CONFORME IN/MI 02/2016.**

O Prefeito Municipal de Monte Azul, Estado de Minas Gerais, Paulo Saulo Gabriel Antunes Feliciano, no uso de suas atribuições que lhe conferem as Constituições Federal e Estadual, bem como a Lei Orgânica do Município e,

Considerando os graves problemas ocasionados no Município decorrentes das fortes e intensivas chuvas ocorridas nos últimos 15 dias, causando destelhamento em residências e comércios, derrubando muros, árvores na zona urbana e rural, danificando as estradas vicinais de todo a extensão territorial dessa municipalidade, interdições de pontos, que dão acesso á zona urbana;

Considerando o grave comprometimento das atividades sócio-econômicas do município, bem como o impacto na locomoção da população da zona rural, ocasionando agravamento do desemprego e miséria, SENDO QUE AS CHUVAS ABALARAM TODO TERRITÓRIO DO MUNICÍPIO DE MONTE AZUL;

Considerando que as estradas vicinais que dão acesso á sede do Município foram seriamente comprometidas;

Considerando que as ações do Município, através de sua Prefeitura, com o intuito de amenizar os efeitos das chuvas não foram suficientes, principalmente pela falta de recursos;



Considerando a manifestação do COMPDEC relatando a ocorrência do desastre.

DECRETA:

Art. 1º – Fica declarada “SITUAÇÃO DE EMERGÊNCIA” em todo o território do Município de Monte Azul/MG., conforme Formulário de Informações do Desastre – FIDE e demais documentos anexos ao presente Decreto, pelo prazo de 90 (noventa) dias, em virtude das fortes chuvas que assolaram a região - **COBRADE – 13.214 - CONFORME IN/MI 02/2016;**

Art. 2º - Toda a administração pública municipal ficará voltada em caráter de urgência e de absoluta prioridade ao atendimento às pessoas atingidas pelas fortes chuvas, principalmente na urgência da recuperação das estradas vicinais, sob coordenação geral do COMPDEC;

Art. 3º - Autoriza-se a convocação de voluntários para reforçar as ações de resposta ao desastre e realização de campanhas de arrecadação de recursos junto à comunidade, com o objetivo de facilitar as ações de assistência à população afetada pelo desastre, sob a coordenação do COMPDEC;

Art. 4º. De acordo com o estabelecido nos incisos XI e XXV do artigo 5º da Constituição Federal, autoriza-se as autoridades administrativas e os agentes de defesa civil, diretamente responsáveis pelas ações de resposta aos desastres, em caso de risco iminente, a:

I – Penetrar nas casas, para prestar socorro ou para determinar a pronta evacuação;

II – Usar de propriedade particular, no caso de iminente perigo público, assegurada ao proprietário indenização ulterior, se houver dano.

Parágrafo único: Será responsabilizado o agente da defesa civil ou autoridade administrativa que se omitir de suas obrigações, relacionadas com a segurança global da população.

Art. 5º. Com fundamento na Lei 14.133/2021, sem prejuízo da Lei de Responsabilidade Fiscal, ficam dispensadas de licitações as aquisições dos bens necessários ao atendimento da situação de emergência ou do estado de calamidade pública e para as parcelas de obras e serviços que possam ser concluídas no prazo máximo de 1 (um) ano, contado da data de ocorrência da emergência ou da calamidade, vedada a recontração de empresas e a prorrogação dos contratos.

Art. 6º – Este decreto entra em vigor na data de sua publicação, revogando-se as disposições em contrário.

Monte Azul, MG., 21 de Janeiro de 2025.

REGISTRE-SE,
PUBLIQUE-SE,
CUMPRA-SE.



SAULO GABRIEL ANTUNES FELICIANO
Prefeito Municipal

Saulo Gabriel A. Feliciano
PREFEITO MUNICIPAL
MONTE AZUL - MINAS GERAIS

CERTIDÃO

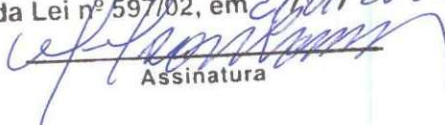
Certifico que a presente:
PRESENTE DECRETO 06
foi publicada no quadro de aviso
da Prefeitura Municipal na forma
da Lei nº 597/02, em 21/01/2025

Assinatura



PREFEITURA MUNICIPAL DE
DIOGO DE VASCONCELOS

DECRETO Nº. 02 de 03 de janeiro de 2025

Declara Situação de Emergência nas áreas do município de Diogo de Vasconcelos-MG afetadas por tempestade local convectiva – chuvas intensas – COBRADE nº 1.3.2.1.4, conforme legislação aplicada ao tema.

O Senhor João Cláudio, Prefeito do município de Diogo de Vasconcelos - MG, no uso de sua atribuição que lhe confere o inciso VI do artigo 64 da Lei Orgânica Municipal e pela Lei Federal que disciplina a declaração de situação de emergência e estado de calamidade no âmbito do SINPDEC, e:

Considerando que no dia 03 de janeiro de 2025, por volta das 15 horas, o Município de Diogo de Vasconcelos-MG foi atingido por forte precipitação de chuva, que segundo a estação pluviométrica, neste dia, foram registrados índice pluviométrico de 68,8 mm de chuva, ocasionando o transbordamento do Córrego São Domingos situado na cidade, que atingiu a comunidade do Limoeiro, se estendendo pelas ruas Tiradentes, Professor Fontoura, João Pinheiro, Padre Anchieta, Padre Arlindo Vieira e Liberdade, situadas no centro da cidade, além das Ruas Wanderley Gomes Campos, Antônio Severino e Avenida Vicente Nicomedes Coelho, no Bairro Nova Diogo de Diogo de Vasconcelos-MG;

Considerando que o desastre ocorrido causou os seguintes danos: danos humanos, invasão de água em 26 (vinte e cinco) residências, ocasionando a perda de bens móveis assim como a danificação de casas, alimentos e roupas, danos materiais como destruição do muro de proteção do poço artesiano localizado na Rua Padre Arlindo Vieira, 234, além de pontes nas zonas rurais; danos ambientais; como também prejuízo econômicos.

Considerando a manifestação da Coordenadoria Municipal de Proteção e Defesa Civil – COMPDEC relatando a ocorrência deste desastre, favorável a decretação de situação de emergência.

DECRETA:

Art.1º. Fica declarada situação de emergência nas áreas do Município de Diogo de Vasconcelos-MG contidas no Formulário de Informações e Desastre – FIDE e demais documentos anexos a este Decreto, em virtude do desastre classificado e codificado como tempestade local, convectiva – chuvas intensas – COBRADE nº. 1.3.2.1.4, conforme legislação aplicada.



PREFEITURA MUNICIPAL DE DIOGO DE VASCONCELOS

Art.2º. Autoriza-se a mobilização de todos os órgãos municipais para atuarem sob a coordenação da Coordenadoria Municipal de Proteção e Defesa Civil – COMPDEC, nas ações de resposta ao desastre, reabilitação do cenário e reconstrução.

Art.3º. Autoriza-se a convocação de voluntários para reforçar as ações de resposta ao desastre e realização de campanhas de arrecadação de recursos junto à comunidade, com o objetivo de facilitar as ações de assistência à população afetada pelo desastre, sob a coordenação da Coordenadoria Municipal de Proteção e Defesa Civil.

Art.4º. De acordo com o estabelecido nos incisos XI e XXV do artigo 5º da Constituição Federal, autoriza-se as autoridades administrativas e os agentes de defesa civil, diretamente responsáveis pelas ações de resposta aos desastres, em caso de risco iminente, a:

- a) – penetrar nas casas para prestar socorro ou determinar a pronta evacuação;
- b) – usar de propriedade particular, no caso de iminente perigo público, assegurada ao proprietário ulterior, se houver dano.

Parágrafo único. Será responsabilizado o agente de defesa civil ou autoridade administrativa que se omitir de suas obrigações, relacionadas com a segurança global da população.

Art.5º. Em caso de utilidade pública, autoriza-se o início de processos de desapropriação, conforme legislação federal aplicável ao tema, com observância de suas condições e consequências.

Art.6º. Com fundamento na Lei nº. 14.133/2021, sem prejuízo da Lei de Responsabilidade Fiscal, ficam dispensadas de licitações as aquisições dos bens necessários ao atendimento da situação de emergência e para as parcelas de obras e serviços que possam ser concluídas no prazo máximo de 1 (um) ano, contado da data da ocorrência da emergência, vedada a recontração de empresas e prorrogação dos contratos.

Art.7º. Este Decreto entra em vigor na data de sua publicação e vigorará por 180 dias.

Prefeitura Municipal de Diogo de Vasconcelos-MG, 03 de janeiro de 2024.

João Cláudio de Souza
Prefeito Municipal

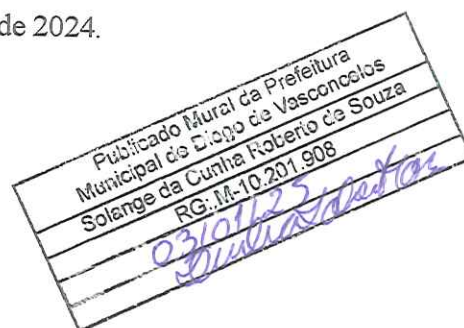



PREFEITURA MUNICIPAL DE PEDRA BONITA

ESTADO DE MINAS GERAIS

CNPJ: 01.640429/0001-06

DECRETO no 05, de 06 de janeiro de 2025.

Declara situação de emergência nas áreas do Município afetadas por *TEMPESTADE LOCAL/CONVECTIVA – CHUVAS INTENSAS – COBRADE 1.3.2.1.4*, - conforme legislação aplicada ao tema.

O Senhor Pedro Rubens Vitor de Oliveira Prefeito do Município de Pedra Bonita localizado no estado de Minas Gerais, no uso de suas atribuições legais, conferidas art. 128 da Lei Orgânica Municipal e pela lei federal que disciplina a declaração de situação de emergência e estado de calamidade pública no âmbito do SINPDEC, e:

CONSIDERANDO:

I – Que em decorrência *chuvas intensas – COBRADE – 1.3.2.1.4*, ocorridas, no dia 05 de janeiro de 2025 no município, acompanhadas de deslizamentos de solo e/ou rocha e alagamentos, iniciada às 02:00, com duração superior a 36 (trinta e seis) horas, na região territorial do município de Pedra Bonita, trouxe vários danos e prejuízos.

II- Que em decorrência dos seguintes danos, humanos onde várias pessoas foram afetadas, danos materiais onde várias residências afetadas, que houve a necessidade da retirada de vários moradores, retirada alguns moveis do lugar para que a agua não fossem danificados, danos em patrimônio público, onde uma ponte foi danificada causando queda de parte da mesma, gastos com maquinas para limpeza de estradas e asfalto que liga a cidade a outro município que estavam bloqueadas pelos deslizamentos de massa;

III – A manifestação da Coordenadoria Municipal de Proteção e Defesa Civil- COMPDEC, relatando a ocorrência deste desastre, favorável a decretação de situação de emergência.

DECRETA:

Art. 1º. Fica declarada situação de emergência nas áreas do município contidas no Formulário de Informações do Desastre – FIDE e demais documentos anexos a este Decreto, em virtude do desastre classificado e codificado como *TEMPESTADE LOCAL/CONVECTIVA – CHUVAS INTENSAS – COBRADE 1.3.2.1.4*, e demais eventos secundários, conforme legislação aplicada.

Art. 2º. Autoriza-se a mobilização de todos os órgãos municipais para atuarem sob a coordenação Coordenadoria Municipal de Proteção e Defesa Civil- COMPDEC, nas ações de resposta ao desastre, reabilitação do cenário e reconstrução.

Art. 3º. Autoriza-se a convocação de voluntários para reforçar as ações de resposta ao desastre e realização de campanhas de arrecadação de recursos junto à comunidade, com o



PREFEITURA MUNICIPAL DE PEDRA BONITA

ESTADO DE MINAS GERAIS

CNPJ: 01.640429/0001-06

as ações de assistência à população afetada pelo desastre, sob a Coordenadoria Municipal de Proteção e Defesa Civil- COMPDEC.

Art. 4º. De acordo com o estabelecido nos incisos XI e XXV do artigo 5º da Constituição Federal, autoriza-se as autoridades administrativas e os agentes de defesa civil, diretamente responsáveis pelas ações de resposta aos desastres, em caso de risco iminente, a:

I – Penetrar nas casas, para prestar socorro ou para determinar a pronta evacuação;

II – Usar de propriedade particular, no caso de iminente perigo público, assegurada ao proprietário indenização ulterior, se houver dano.

Parágrafo único: Será responsabilizado o agente da defesa civil ou autoridade administrativa que se omitir de suas obrigações, relacionadas com a segurança global da população.

Art. 5º. Em caso de utilidade pública, autoriza-se o início de processos de desapropriação, conforme legislação federal aplicável ao tema, com a observância de suas condições e consequências.

Art. 6º. Com fundamento na Lei 14.133/2021, sem prejuízo da Lei de Responsabilidade Fiscal, ficam dispensadas de licitações as aquisições dos bens necessários ao atendimento da situação de emergência ou do estado de calamidade pública e para as parcelas de obras e serviços que possam ser concluídas no prazo máximo de 1 (um) ano, contado da data de ocorrência da emergência ou da calamidade, vedada a recontração de empresas e a prorrogação dos contratos.

Art. 7º. Este Decreto entra em vigor na data de sua publicação e vigorará por 180 dias.

REGISTRE-SE, PUBLIQUE-SE, CUMPRA-SE.

Gabinete do (a) Prefeito (a), aos 06 dias do mês de janeiro de 2025.

Pedro Rubens Vitor de Oliveira

Prefeito (a) Municipal

DECRETO Nº 991, DE 06 DE JANEIRO DE 2025.

Declara situação de emergência nas áreas do Município afetadas por Tempestade Local/Convectiva - Chuvas Intensas - COBRADE 1.3.2.1.4, conforme PORTARIA MDR 260/2022.

O Prefeito do município de Acaiaca, localizado no estado de Minas Gerais, no uso de suas atribuições legais, conferidas pela Lei Orgânica Municipal, tendo em vista o disposto no inciso VI do art. 8º da Lei Federal nº 12.608, de 10 de abril de 2012, na Portaria MDR nº 260, de 02 de fevereiro de 2022, do Ministério da Integração e do Desenvolvimento Regional, e considerando:

1 - Que sobre o território do município de Acaiaca, na tarde do dia 05 de janeiro de 2025, por volta das 14 horas e durante o período aproximado de 7 (sete) hora, precipitaram chuvas em níveis torrenciais acima dos 70mm, causando quedas/danificação de pontes, resultando em diversos danos;

2 - Que dentre as situações e danos identificados constata-se a queda/danificação e interdição das estradas vicinais das comunidades do **Maracujá** no ponto de coordenadas :S 20°26' 7.227", W 43° 5'30.812", comunidade **Moinho Seco** : S 20° 23'30.842", W 43° 4'46.166", comunidade **Engenho Novo** : S 20° 23' 26.558", W 43° 5'42.964", comunidade **Boa Cama** : S 20° 24' 32.149", W 43° 6'16.155", **Rua Esperidião Issac** divisa com a **Rua Adão Barbara** : S -20,3621536, -43,1378528.

CONTATO:

Praça Tancredo Neves, Número 35, Centro de Acaiaca - MG
Portal: <https://acalaca.mg.gov.br/administracao@acalaca.mg.gov.br>
Telefone: (31) 3887 - 1650 - Atendimento Automático
CEP: 35.438 - 000 -



3 – Que várias famílias estão afetadas pela queda das pontes, acumulando prejuízos devida a perda de seus produtos, sendo suas fontes de geração de renda;

4 – Que a Coordenadoria Municipal de Proteção e Defesa Civil de Acaiaca- COMPDEC, emitiu parecer técnico 0001/2025 relatando a ocorrência do desastre, e opinando favoravelmente pela declaração de emergência;

DECRETA

Art. 1º – Fica declarada a existência de situação anormal provocada por desastres e caracterizada como SITUAÇÃO DE EMERGÊNCIA, em virtude do desastre classificado e codificado como Tempestade Local/Convectiva - Chuvas Intensas – COBRADE 1.3.2.1.4.

Art. 2º. Fica autorizada a mobilização de todos os órgãos municipais para atuarem sob a condução da Coordenadoria Municipal de Defesa Civil, do Gabinete do Prefeito e da Secretaria Municipal de Obras, nas ações de resposta ao desastre e reabilitação do cenário e reconstrução.

Art. 3º. Autoriza-se a convocação de voluntários para reforçar as ações de resposta ao desastre e realização de campanhas de arrecadação de recursos junto à comunidade, com o objetivo de facilitar as ações de assistência à população afetada pelo desastre, sob a coordenação da Secretaria Municipal de Assistência Social.



CONTATO:

Praça Tancredo Neves, Número 35, Centro de Acaiaca - MG
Portal: <https://acalaca.mg.gov.br/administracao@acalaca.mg.gov.br>
Telefone: (31) 3887 - 1650 - Atendimento Automático
CEP: 35.438 - 000 -



Art. 4º. De acordo com o estabelecido nos incisos XI e XXV do artigo 5º da Constituição Federal, autoriza-se as autoridades administrativas e os agentes de defesa civil, diretamente responsáveis pelas ações de resposta aos desastres, em caso de risco iminente, a:

I – Adentrar nas casas, para prestar socorro ou para determinar a pronta evacuação;

II – Usar de propriedade particular, no caso de iminente perigo público, assegurada ao proprietário indenização ulterior, se houver dano.

Parágrafo único: Será responsabilizado o agente da defesa civil ou autoridade administrativa que se omitir de suas obrigações, relacionadas com a segurança global da população.

Art. 5º. Com base no Inciso VIII, do artigo 75 da Lei nº 14.133 de 01.04.2021, sem prejuízo das restrições da Lei de Responsabilidade Fiscal, ficam dispensados de licitação os contratos de aquisição de bens necessários às atividades de resposta ao desastre, de prestação de serviços e de obras relacionadas com a reabilitação dos cenários dos desastres, desde que possam ser concluídas no prazo máximo de 1 (um) ano, contado da data da ocorrência da emergência, vedada a prorrogação dos respectivos contratos e a recontração de empresa já contratada com base no disposto neste inciso.

Art. 6º. Este Decreto entra em vigor na data de sua publicação.

Acaiaca, 06 de janeiro de 2025

LUIZ ALBERTO PEREIRA
PREFEITO

Telefone: (31) 3887 - 1650

administração@acalaca.mg.gov.br | <https://acalaca.mg.gov.br>
Praça Tancredo Neves, Número 35, Centro, Acaiaca – MG.

Certifico que este documento foi publicado no saguão desta prefeitura na data de 06/01/25 conforme Art. 85 da Lei Orgânica Municipal.

CONTATO:

Praça Tancredo Neves, Número 35, Centro de Acaiaca - MG
Portal: <https://acalaca.mg.gov.br> / administracao@acalaca.mg.gov.br
Telefone: (31) 3887 - 1650 - Atendimento Automático
CEP: 35.438 - 000 -



Condições meteorológicas entre 03 e 06 de janeiro de 2025**Nº Documento:**

s/n

Revisão: A

Página 1 de 9

Revisão**Vigência****Motivo da revisão**

Distribuição:

Referência:

Elaboração: OP/PE

Material:

Participação:

Serviço:

Autenticação: Não se aplica

Elaborado por:

Arthur Chaves de Paiva Neto – OP/PE

Verificado por:

Adelmo Antonio Correia – OP/PE

Aprovado por:

Adelmo Antonio Correia – OP/PE

Data:

14/03/2025

Condições meteorológicas entre 03 e 06 de janeiro de 2025			
Nº Documento:	s/n	Revisão: A	Página 2 de 9

1) Descrição do evento meteorológico

Entre os dias 03 e 06 de janeiro de 2025 ocorreu a formação de um cavado em superfície sobre o Sudeste, que deu origem a um episódio de Zona de Convergência do Atlântico Sul (ZCAS) que atingiu o estado de Minas Gerais, como pode ser visto na figura 1. Esse fenômeno contribuiu para ocorrência de tempestades acompanhadas de milhares de descargas elétricas atmosféricas, chuvas significativas, queda de granizo e ventos fortes.

Na figura 2 encontram-se imagens do satélite GOES-16 para o período, com realce de temperatura, disponibilizados pelo Instituto Nacional de Pesquisas Espaciais (INPE). A escala de cores das imagens indica a temperatura do topo das nuvens, indo do preto (100°C) ao branco (-100°C). Quanto mais frio o topo da nuvem, maior sua altura, indicando nuvens de grande desenvolvimento vertical, associadas a forte instabilidade e tempestades com raios, ventos fortes e volumes significativos de precipitação.

Pode-se observar nestas imagens a formação de núcleos convectivos intensos, responsáveis pelas tempestades que se desenvolveram sobre o estado neste período, atingindo praticamente todas as regiões de Minas em períodos diversos, mas principalmente no Triângulo Mineiro, Noroeste e região Central.



Figura 1 - Carta Sinótica em superfície dos dias 03 (a) e 06 (b) de janeiro de 2025. Fonte: INMET.

Condições meteorológicas entre 03 e 06 de janeiro de 2025

Nº Documento:

s/n

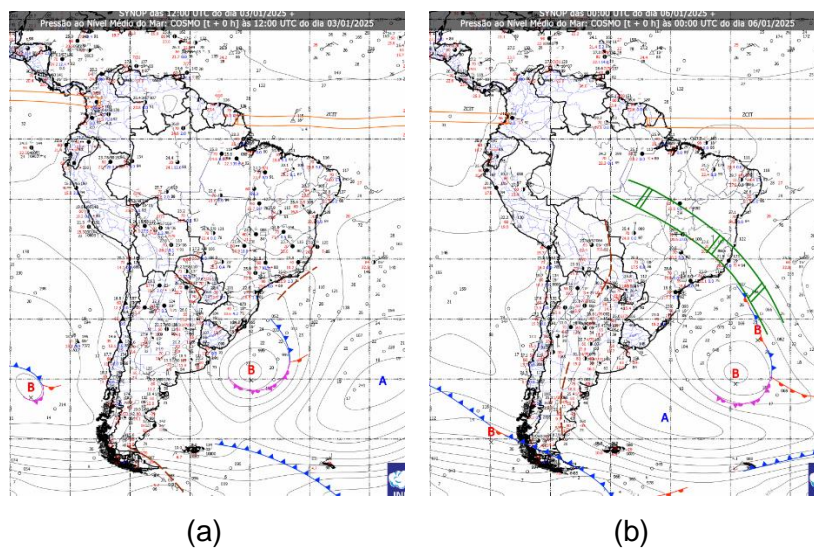
Revisão: A

Página 3 de 9



Figura 2 – Seleção de Imagens de Satélite dos dias 03 (a), 04 (b), 05 (c) e 06 (d) de janeiro de 2025. Fonte: INPE.

A Rede Integrada Nacional de Detecção de Descargas Atmosféricas (RINDAT) é uma rede de sensores especializados e centrais de processamento que permitem detectar, em tempo real, as descargas atmosféricas nuvem-solo, isto é, a maior parte das descargas que atingem o solo, em parte do território brasileiro. Atualmente, a RINDAT é constituída pelas seguintes instituições: CEMIG, FURNAS e SIMEPAR.

Condições meteorológicas entre 03 e 06 de janeiro de 2025**Nº Documento:**

s/n

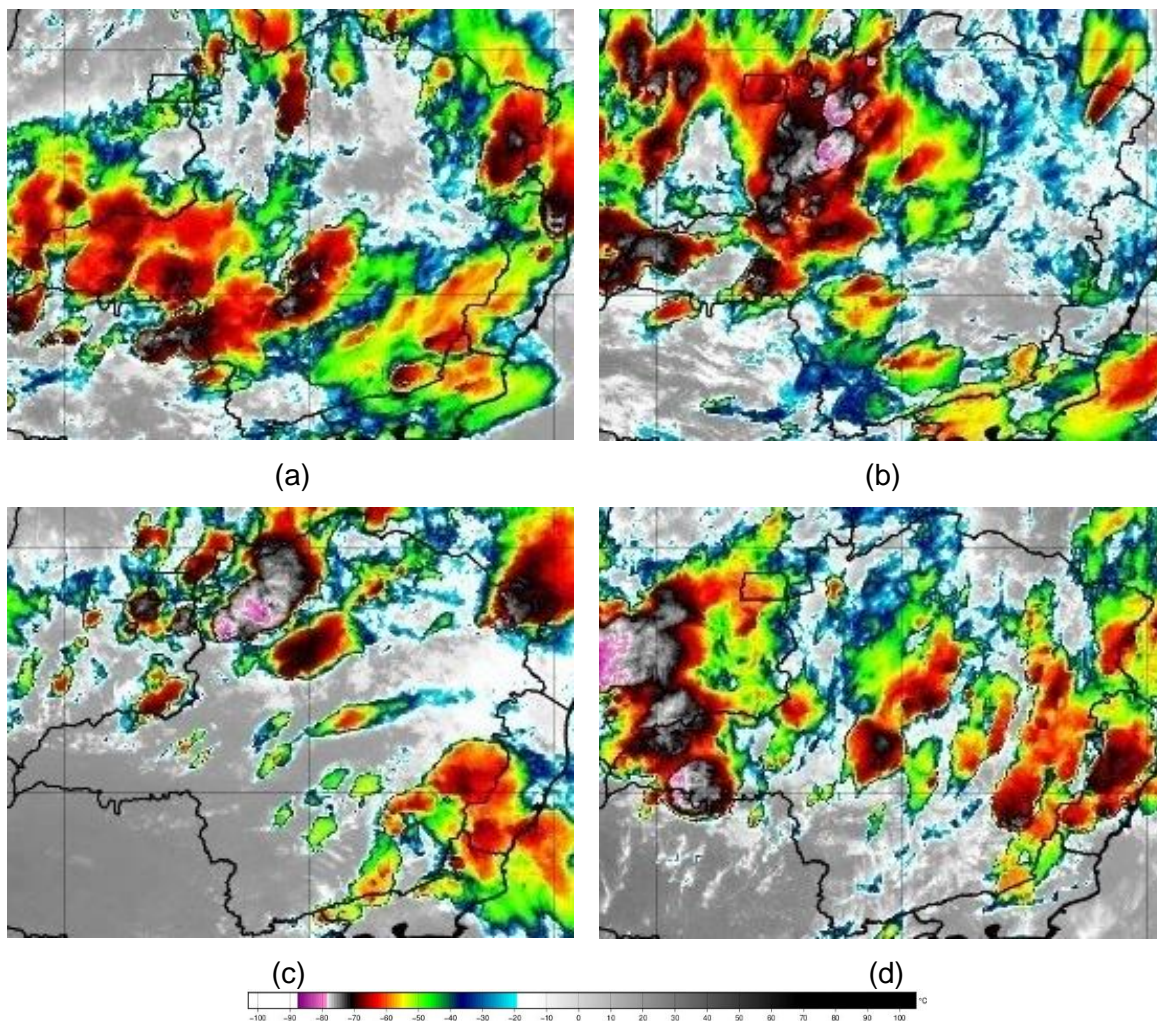
Revisão: A

Página 4 de 9

A figura 3 ilustra os registros de descargas atmosféricas em Minas Gerais feitos pelos sensores da RINDAT entre os dias 03 e 06 de janeiro de 2025 com pontos vermelhos. Concordando com o que já foi exposto, vê-se que boa parte do estado de Minas Gerais foi atingido por tempestades elétricas significativas, mas com destaque para a Zona da Mata, Região Central, Sul e noroeste de Minas.



Figura 3 - Localização dos raios registrados entre os dias 03 e 06 de janeiro de 2025. Fonte: RINDAT

Na figura 4 encontram-se os dados de rajadas de vento máximas, em km/h, registradas entre os dias 03 e 06 de janeiro de 2025, com base nas estações automáticas do Instituto Nacional de Meteorologia (INMET). Nesta imagem, vê-se que diversas estações do estado registraram rajadas de vento superiores a 50 km/h, com destaque para a Zona da Mata, com rajada de 99 km/h.

Condições meteorológicas entre 03 e 06 de janeiro de 2025			
Nº Documento:	s/n	Revisão: A	Página 5 de 9

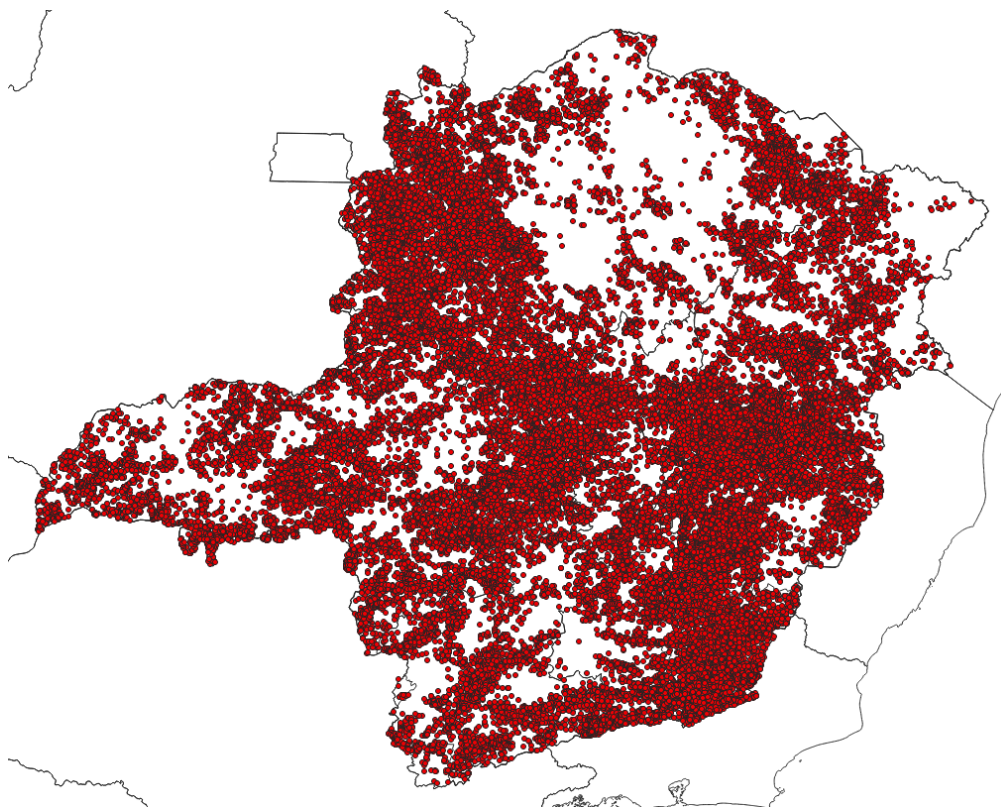
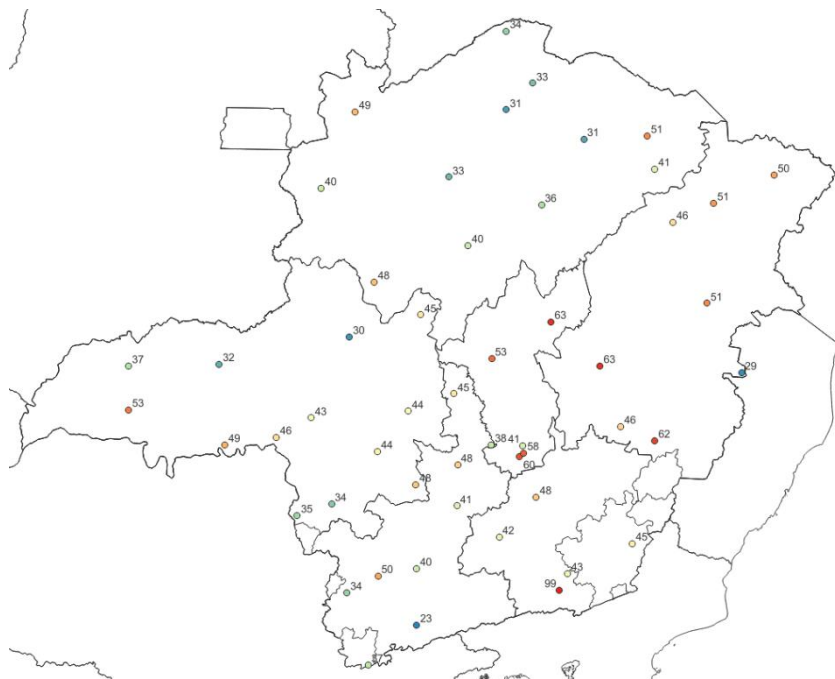

**Figura 4 – Rajadas de vento (Km/h) máximas registradas entre os dias 03 e 06 de janeiro de 2025.
Fonte: INMET**

Abaixo, na figura 5a, encontram-se os dados de pluviometria para o Brasil acumulados entre os dias 03 e 06 de janeiro de 2025, também com base nas estações do INMET. Este mapa foi elaborado com o uso de dados de estações meteorológicas pertencentes ao instituto e, por padrão internacional, utilizam os registros de chuva das 12 UTC do dia anterior às 12 UTC dos dias em questão. Por este motivo, foi utilizado o mapa do dia 07/01 para ilustrar o acumulado nos 05 dias anteriores. Foi elaborado também o mapa presente na figura 5b, ainda baseado nas estações do INMET, com os totais acumulados em 4 dias, para mostrar em detalhes os acumulados no estado. Neste mapa vê-se que diversas estações tiveram registros significativos de chuva, com destaque para o Triângulo Mineiro e Leste de Minas, com registros acima de 100 mm acumulados.

Condições meteorológicas entre 03 e 06 de janeiro de 2025

Nº Documento:

s/n

Revisão: A

Página 6 de 9



Figura 5a - Pluviometria acumulada (mm) entre os dias 02 e 06 de janeiro de 2025. Fonte: INMET.

Condições meteorológicas entre 03 e 06 de janeiro de 2025**Nº Documento:**

s/n

Revisão: A**Página 7 de 9**

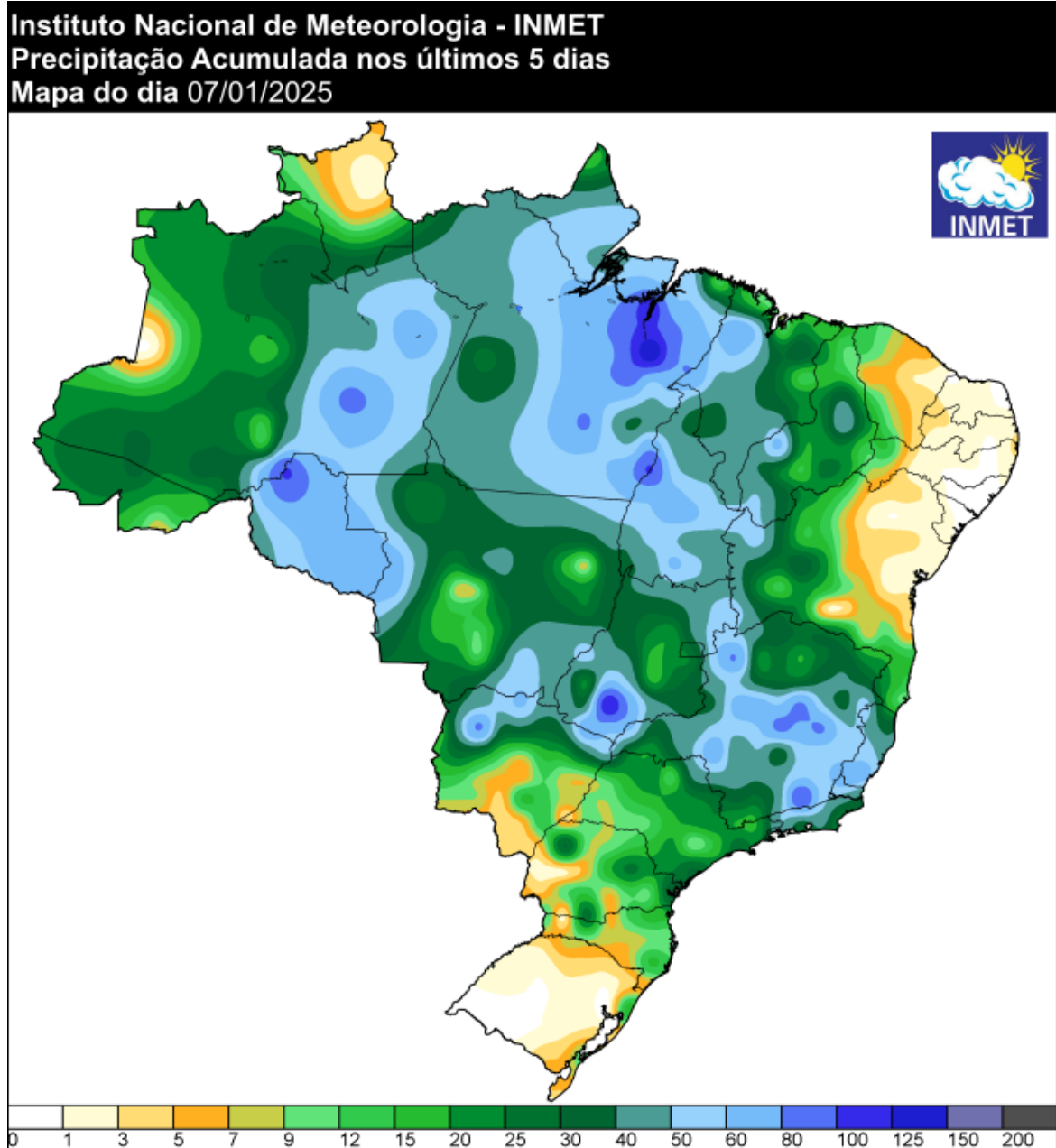
Figura 5b - Pluviometria acumulada entre os dias 03 e 06 de janeiro de 2025. Fonte dos dados: INMET.

2) Impactos

Diversas regiões no estado registraram as consequências destes eventos, principalmente alagamentos, queda de árvores, vendaval, queda de granizo e enxurradas diretamente relacionados às tempestades. Houve danos em ruas, residências e estabelecimentos comerciais, em diversas regiões de Minas Gerais, mas com destaque para a Zona da Mata, Noroeste e Sul de Minas. Abaixo encontram-se algumas reportagens sobre este período:

<https://g1.globo.com/mg/sul-de-minas/noticia/2025/01/05/chuvas-no-sul-de-minas-entre-4-e-5-de-janeiro-de-2025.ghtml>

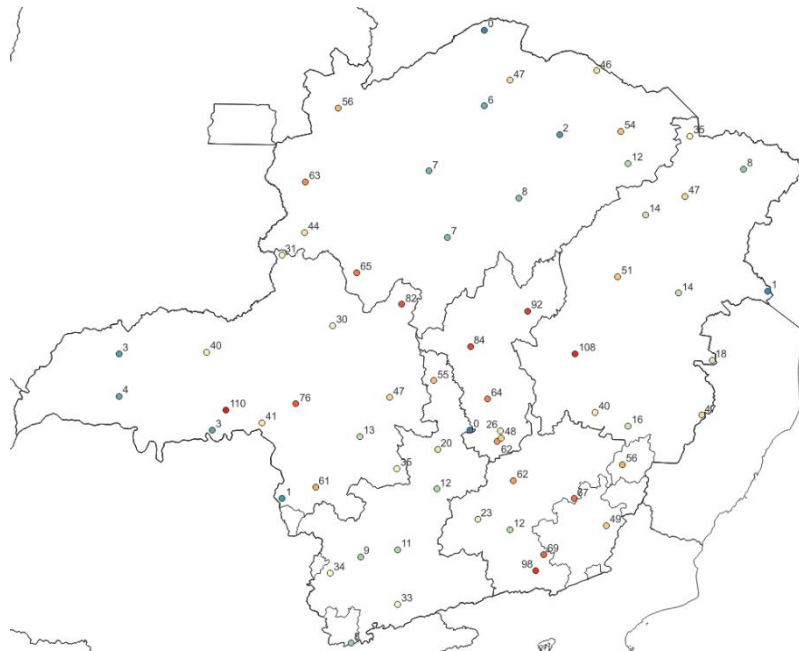
<https://noticias.uol.com.br/cotidiano/ultimas-noticias/2025/01/05/chuvas-minas-0501.htm>

<https://g1.globo.com/mg/zona-da-mata/noticia/2025/01/03/temporal-atinge-juiz-de-fora-bairro-grama-tem-o-maior-volume-de-chuva.ghtml>

<https://www.em.com.br/gerais/2025/01/7028158-temporal-deixa-dez-pessoas-desalojadas-no-sul-de-minas.html>

Condições meteorológicas entre 03 e 06 de janeiro de 2025**Nº Documento:**

s/n

Revisão: APágina **8** de **9**

<https://g1.globo.com/mg/zona-da-mata/noticia/2025/01/05/temporal-alaga-ruas-e-derruba-arvores-em-juiz-de-fora-neste-domingo-fotos-e-videos.ghtml>

<https://www.em.com.br/gerais/2025/01/7026595-tempestade-de-granizo-e-vento-assusta-moradores-e-causa-danos-em-mamonas.html>

<https://g1.globo.com/mg/grande-minas/noticia/2025/01/05/video-teto-de-estadio-desaba-durante-temporal-em-unai.ghtml>

Na classificação e codificação brasileira de desastres (COBRADE) os eventos que atingiram Minas Gerais no período se encaixam nos seguintes códigos:

1.3.2.1.2 – Tempestade com intensa atividade elétrica;

1.3.2.1.3 – Granizo;

1.3.2.1.4 – Chuvas intensas;

1.3.2.1.5 – Vendaval.

1.2.3.0.0 – Alagamentos;

3) Conclusões

Pelo exposto acima fica claro que, entre os dias 03 e 06 de janeiro de 2025, o estado de Minas Gerais esteve sob influência de um episódio de ZCAS, responsável por impactos significativos, como chuva intensa, fortes rajadas de vento, granizo e milhares de descargas elétricas atmosféricas. Na tabela abaixo encontra-se um resumo dos horários críticos por região de Minas.

Malha	Início	Término
Centro	03/01/2025 00:00	06/01/2025 23:59
Leste	03/01/2025 00:00	06/01/2025 23:59
Norte	03/01/2025 00:00	06/01/2025 23:59
Mantiqueira	03/01/2025 00:00	06/01/2025 23:00
Sul	03/01/2025 00:00	06/01/2025 23:59
Triangulo	03/01/2025 03:00	06/01/2025 23:00

Tabela 1 – Resumo dos horários críticos

Condições meteorológicas entre 03 e 06 de janeiro de 2025

Nº Documento:	s/n	Revisão: A	Página 9 de 9
----------------------	-----	-------------------	----------------------

4) Referências bibliográficas:

Mapa de precipitação acumulada do INMET: <https://tempo.inmet.gov.br/PrecAcumulada>

Imagens de satélite (GOES – 16):
<http://satelite.cptec.inpe.br/acervo/goes16.formulario.logic>

Cartas Sinóticas: <https://www.marinha.mil.br/chm/dados-do-smm-cartas-sinoticas/cartas-sinoticas>